

# OPERATION MANUAL



## MODEL:(KG Series)

- \* Write down the model name.  
(Refer to the rating label.)
- \* Bitte schreiben Sie den Modellnamen auf.  
(Siehe Typenschild)
- \* Veuillez écrire le nom du modèle.  
(Consultez l'étiquette des spécifications.)
- \* Anote el nombre de modelo.  
(Consulte la etiqueta de calificación).
- \* Annotare il nome del modello.  
(Fare riferimento all'etichetta delle specifiche).
- \* Καταγράψτε το όνομα μοντέλου.  
(Ανατρέξτε στην ετικέτα τεχνικών στοιχείων.)
- \* Registe o nome de modelo.  
(Consulte a etiqueta de classificação.)
- \* Lütfen model adını not ediniz.  
(Derece etiketine bakınız.)

## OPERATION MANUAL AIR CONDITIONER (Wall-mounted type)

Before using this product, read these instructions thoroughly and keep this manual for future reference.

## BEDIENUNGSANLEITUNG KLIMAANLAGE (Wandmontierter Typ)

Bevor Sie dieses Produkt verwenden, lesen Sie diese Anweisungen sorgfältig durch und bewahren Sie diese Anleitung für späteres Nachschlagen auf.

## MODE D'EMPLOI CLIMATISEUR (Type à montage mural)

Avant d'utiliser ce produit, veuillez lire attentivement ces instructions. Conservez ce manuel pour référence future.

## MANUAL DE FUNCIONAMIENTO ACONDICIONADOR DE AIRE (Tipo montado en pared)

Antes de utilizar el producto, lea estas instrucciones detenidamente y conserve este manual para consultarlo en el futuro.

## MANUALE DI ISTRUZIONI CONDIZIONATORE D'ARIA (Tipo montato a parete)

Prima di utilizzare l'apparecchio, leggere attentamente le presenti istruzioni e conservare il manuale per poterlo consultare il futuro.

## ΕΓΧΕΙΡΙΔΙΟ ΛΕΙΤΟΥΡΓΙΑΣ ΚΛΙΜΑΤΙΣΤΙΚΟ (Επιτοίχιος τύπος)

Προτού χρησιμοποιήσετε το προϊόν, διαβάστε προσεκτικά τις παρούσες οδηγίες και φυλάξτε το παρόν εγχειρίδιο, ώστε να μπορείτε να ανατρέχετε σε αυτό στο μέλλον.

## MANUAL DE FUNCIONAMENTO AR CONDICIONADO (Tipo mural)

Antes de utilizar este produto, leia atentamente estas instruções e guarde este manual para referência futura.

## KULLANIM KILAVUZU KLİMA (Duvara Monte tip)

Bu ürünü kullanmadan önce verilen talimatları dikkatlice okuyun ve daha sonra tekrar faydalanmak üzere saklayın.

English

Deutsch

Français

Español

Italiano

Ελληνικά

Português

Türkçe



PART No. 9387602494-01

# Inhalt

1. SICHERHEITSHINWEISE.....	1
2. VORBEREITUNG.....	2
3. BEZEICHNUNG DER TEILE.....	3
3.1. Innengerät.....	3
3.2. Fernbedienung.....	3
3.3. Batterien einlegen.....	5
4. GRUNDOPERATIONEN.....	5
5. LUFTSTROM-EINSTELLUNGEN.....	5
5.1. Lüftergeschwindigkeit-Einstellung.....	5
5.2. Luftstromrichtung-Einstellung.....	5
6. TIMER-BETRIEB.....	6
6.1. Wochen-Timer.....	6
6.2. Ein-Timer oder Aus-Timer.....	7
6.3. Programm-Timer.....	7
6.4. Schlaf-Timer.....	7
7. ENERGIESPARBETRIEB.....	7
7.1. Sparsamer Betrieb.....	7
7.2. Belegungssensor zum Energiesparen.....	7
7.3. Lüftersteuerung zum Energiesparen.....	8
8. ANDERE BETRIEBSARTEN.....	8
8.1. Leistungsstarker Betrieb.....	8
8.2. Geräuscharmer Betrieb Außengerät.....	8
8.3. 10 °C Heizbetrieb.....	8
9. WLAN-Steuerung.....	9
9.1. Vorsichtsmaßnahmen bei Verwendung.....	9
9.2. Einstellung, um die WLAN-Steuerung zu verwenden.....	10
10. EINSTELLUNGEN BEI DER INSTALLATION.....	12
10.1. Fernbedienung benutzerdefinierter Code Einstellung.....	12
11. REINIGUNG UND PFLEGE.....	12
12. ALLGEMEINE INFORMATIONEN.....	14
13. OPTIONALE TEILE.....	14
13.1. Kabelgebundene Fernbedienung.....	14
13.2. Multi-Teilung Klimaanlage.....	14
14. FEHLERBEHEBUNG.....	15

## 1. SICHERHEITSHINWEISE

Um persönliche Verletzungen oder Schäden an Eigentum zu vermeiden, lesen Sie diesen Abschnitt sorgfältig, bevor Sie dieses Produkt verwenden und achten Sie auf die Einhaltung folgender Sicherheitsmaßnahmen.

Nicht korrekter Betrieb durch Nichtbeachtung der Anleitung kann zu Verletzungen oder Schäden führen, deren Schwere wie folgt eingestuft wird:



**WARNUNG**

Dieses Zeichen warnt vor schweren oder tödlichen Verletzungen.



**VORSICHT**

Dieses Zeichen warnt vor Verletzungen oder Sachschäden.



Diese Markierung bezeichnet eine Aktion, die VERBOTEN ist.



Diese Markierung bezeichnet eine Aktion, die OBLIGATORISCH ist.

Erklärung der auf dem Innengerät oder dem Außengerät angezeigten Symbole.



### WARNUNG

Dieses Symbol zeigt an, dass dieses Produkt ein brennbares Kältemittel verwendet. Wenn das Kältemittel ausläuft und einer externen Zündquelle ausgesetzt ist, besteht Brandgefahr.



### VORSICHT

Dieses Symbol zeigt, dass die Bedienungsanleitung sorgfältig gelesen werden sollte.



### VORSICHT

Dieses Symbol zeigt an, dass Servicepersonal dieses Gerät unter Bezugnahme auf die Installationsanleitung handhaben sollte.



### VORSICHT

Dieses Symbol zeigt, dass Informationen, wie die Bedienungsanleitung oder Installationsanleitung, zur Verfügung stehen.



## WARNUNG





- Dieses Produkt muss in einem Raum mit einer Bodenfläche von mehr als X m<sup>2</sup> installiert, betrieben und gelagert werden.

Menge der Kältemittelfüllung M (kg)	Minimale Raumfläche X (m <sup>2</sup> )
M ≤ 1,22	-
1,22 < M ≤ 1,23	1,45
1,23 < M ≤ 1,50	2,15
1,50 < M ≤ 1,75	2,92
1,75 < M ≤ 2,0	3,82
2,0 < M ≤ 2,5	5,96
2,5 < M ≤ 3,0	8,59
3,0 < M ≤ 3,5	11,68
3,5 < M ≤ 4,0	15,26



(IEC 60335-2-40)

- Dieses Produkt enthält keine zu wartenden Teile. Wenden Sie sich zur Installation, bei Reparaturen oder Standortwechsel dieses Produkts immer an autorisiertes Service-Personal. Unsachgemäße Installation oder Handhabung verursacht Lecks, elektrischen Schlag oder Feuer.
- Wenn Sie etwas Ungewöhnliches bemerken, wie z. B. Brandgeruch oder ein Wasserleck, stellen Sie den Betrieb der Klimaanlage sofort ein und trennen Sie sie von allen Stromquellen, indem Sie den Trennschalter ausschalten oder den Netzstecker ziehen. Wenden Sie sich anschließend an ein autorisiertes Servicepersonal.
- Achten Sie darauf, nicht das Stromversorgungskabel zu beschädigen. Wenn es beschädigt ist, sollte es nur von autorisiertem Servicepersonal ausgetauscht werden, um eine Gefahr zu vermeiden.
- Bei Verdacht auf Kältemittelaustritt sind alle offenen Flammen zu entfernen oder zu löschen und autorisiertes Servicepersonal zu rufen.
- Im Falle eines Gewitters oder vorherige Anzeichen eines Blitzschlags, schalten Sie die Klimaanlage über die Fernbedienung aus und unterlassen Sie das Berühren des Produkts oder der Stromquelle, um alle elektrischen Gefahren zu verhindern.
- Dieses Produkt ist in einem Raum ohne ständig betriebene Zündquellen zu lagern (z. B. offene Flammen, ein Betriebsgasgerät oder ein elektrisches Heizgerät).
- Dieses Produkt muss an einem gut gelüfteten Ort gelagert werden.
- Beachten Sie, dass Kältemittel geruchlos sein können.
- Dieses Produkt ist so zu lagern, dass keine mechanischen Schäden auftreten.
- Die Entsorgung des Produkts muss ordnungsgemäß gemäß den nationalen oder regionalen Bestimmungen erfolgen.
- Während des Transports oder der Versetzung des Innengeräts müssen die Rohre zum Schutz mit der Wandhakenhalterung abgedeckt werden. Bewegen Sie dieses Produkt nicht, indem Sie die Rohre der Inneneinheit festhalten. (Die Belastung der Rohrverbindungen kann dazu führen, dass brennbares Gas während des Betriebs ausläuft).

## **WARNUNG**

-  • Dieses Produkt ist nicht für die Verwendung durch Personen (einschließlich Kinder) mit eingeschränkter körperlicher, sensorischer oder geistiger Leistungsfähigkeit oder mangelnder Erfahrung und Kenntnissen gedacht, es sei denn, sie wurden von einer für ihre Sicherheit verantwortlichen Person beaufsichtigt oder angewiesen, wie dieses Produkt verwendet wird. Kinder sollten beaufsichtigt werden, um sicherzustellen, dass sie nicht mit diesem Produkt spielen.
- Sichere Entsorgung des Verpackungsmaterials. Zerreißen und entsorgen Sie die Kunststoff-Verpackungstüten so, dass Kinder nicht mit ihnen spielen können. Es besteht Gefahr des Ersticken, wenn Kinder mit den Original-Plastikbeuteln spielen.
-  • Installieren Sie das Gerät nicht in einem Bereich, der mit Mineralöl gefüllt ist, z. B. in einer Fabrik oder in einem Bereich, in dem viel Öl oder Dampf verspritzt ist, z. B. in einer Küche.
- Installieren Sie das Gerät nicht an einem Ort, an dem es möglicherweise entwichenem entflammbarem Gas ausgesetzt sein könnte oder an dem sich korrosive Gase befinden, bspw. in der Nähe einer heißen Quelle.
- Starten oder stoppen Sie den Betrieb dieses Produkts nicht durch Einstecken oder Herausziehen des Netzsteckers, oder indem Sie die Sicherung ein- oder ausschalten.
- Verwenden Sie keine brennbaren Gase in Nähe dieses Produkts.
- Setzen Sie sich nicht mehrere Stunden lang dem direkten Kühlluftstrom aus.
- Stecken Sie keine Finger oder Gegenstände in den Lufteinlass oder Luftauslass.
- Nicht mit nassen Händen betreiben.
- Verwenden Sie keine anderen Mittel, um den Abtauvorgang zu beschleunigen oder um dieses Produkt zu reinigen, außer den vom Hersteller empfohlenen.
- Nicht durchbohren oder verbrennen.
- Kein Wasser über das Produkt spritzen, um Sicherheitsrisiken zu vermeiden.

## **VORSICHT**

-  • Für gelegentliche Belüftung während des Gebrauchs sorgen.
- Betreiben Sie dieses Produkt nur mit installierten Luftfiltern.
- Stellen Sie sicher, dass elektronische Geräte mindestens 1 Meter (40 Zoll) entfernt vom Produkt sind.
- Trennen Sie die gesamte Stromversorgung, wenn dieses Produkt über einen längeren Zeitraum nicht verwendet wird.
- Nach einem langen Gebrauchszeitraum achten Sie darauf, die Montage des Innengeräts zu überprüfen, um sicher zu gehen, dass es nicht herunterfällt.
- Bei Verwendung in einem Raum mit Säuglingen, Kindern, älteren oder erkrankten Menschen müssen Luftstromrichtung und Raumtemperatur sorgfältig bedacht werden.
- Halten Sie die Umgebung des Außengeräts sauber und aufgeräumt und stellen Sie keine Gegenstände darauf. Gegenstände, die von den Auslassöffnungen blockiert werden oder eindringen, können zu Fehlfunktionen des Produkts führen.
-  • Richten Sie den Luftstrom nicht auf offene Feuerstellen oder Heizgeräte.
- Der Lufteinlass und der Luftauslass dürfen nicht blockiert oder abgedeckt werden.
- Üben Sie keinen starken Druck auf die Lamellen des Radiators aus.
- Klettern Sie nicht auf dieses Produkt, stellen Sie keine Objekte darauf und lassen Sie keine Objekte davon herabhängen.
- Stellen Sie keine anderen elektrischen Produkte oder Haushaltsgegenstände unter dieses Produkt. Von diesem Produkt herunter tropfendes Kondenswasser könnte sie nass werden lassen und Schäden oder Fehlfunktionen an Ihrem Eigentum verursachen.

## **VORSICHT**

-  • Verwenden Sie dieses Produkt nicht für die Konservierung von Lebensmitteln, Pflanzen, Tieren, Präzisionsgeräten, Kunstwerken oder anderen Objekten. Dies kann zu Qualitätsverschlechterung dieser Artikel führen.
- Setzen Sie Tiere oder Pflanzen nicht dem direkten Luftstrom aus.
- Trinken Sie nicht das abgelassene Wasser der Klimaanlage.
- Nicht am Stromversorgungskabel ziehen.
- Berühren Sie nicht die Aluminiumrippen des eingebauten Wärmetauschers in diesem Produkt, um Verletzungen zu vermeiden, wenn Sie das Gerät warten.
- Stellen Sie sich nicht auf instabile Stufen bei der Bedienung und Reinigung dieses Produkts. Es kann umkippen und Verletzungen verursachen.



Dieses Produkt enthält fluorierte Treibhausgase.

## **2. VORBEREITUNG**

### **WARNUNG**

-  • Bedenken Sie, dass Säuglinge und Kleinkinder versehentlich Batterien verschlucken könnten.

### **VORSICHT**

-  • Wenn auslaufende Batterieflüssigkeit in Kontakt mit Ihrer Haut, Ihren Augen oder Mund kommt, waschen Sie diese sofort mit viel sauberem Wasser ab und suchen Sie Ihren Arzt auf.
- Verbrauchte Batterien müssen umgehend entfernt und gemäß den örtlichen Gesetzen und Bestimmungen Ihrer Region entsorgt werden.
-  • Versuchen Sie nicht, Trockenbatterien aufzuladen.
- Verwenden Sie keine Trockenbatterien, die wieder aufgeladen wurden.

### **Zubehör des Innengeräts**

Überprüfen Sie, ob folgendes Zubehör enthalten ist.

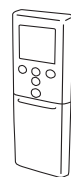

Fernbedienung



Fernbedienungshalter



Schneidschrauben

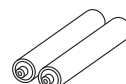

Batterien

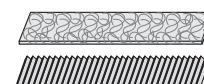

Luftreinigungsfilter



Halter für Luftreinigungsfilter

### **So verwenden Sie den Fernbedienungshalter**

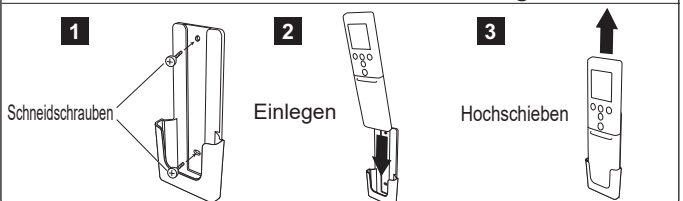

### 3. BEZEICHNUNG DER TEILE

#### VORSICHT

 Für eine funktionierende Signalübertragung zwischen der Fernbedienung und dem Innengerät halten Sie den Signalempfänger fern von folgenden Einflüssen:

- Direktem Sonnenlicht oder anderen starken Lichtern
- Fernsehgeräten mit Flachbildschirm



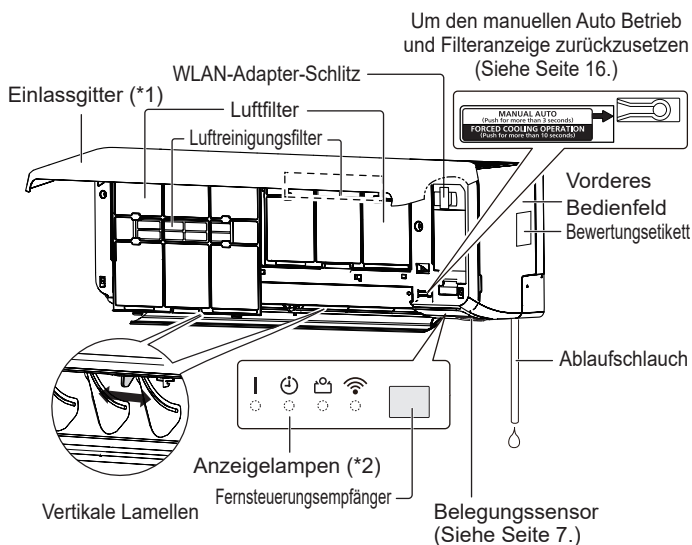

In Räumen, die mit schnell startenden, fluoreszierenden Lampen beleuchtet werden, z. B. Inverterlampen, wird das Signal evtl. nicht richtig übermittelt. Wenden Sie sich in einem solchen Fall an das Geschäft, in dem Sie das Produkt erworben haben.

#### 3.1. Innengerät



\*1: Bevor Sie den Betrieb starten, stellen Sie sicher, dass das Einlassgitter vollständig geschlossen wurde. Ein unvollständiges Schließen kann ein Einfluss auf die korrekte Funktion oder die Leistung des Produkts haben.

\*2: Anzeigelampen leuchten unter folgenden Bedingungen.

	Name	Farbe	Betriebsbedingung
	Betrieb	Grün	Normaler Betrieb
	Timer	Orange	Timer-Betrieb
	Sparsam	Grün	Sparsamer Betrieb 10 °C Heizbetrieb
	WLAN	Orange	Drahtlose LAN-Steuerung ist aktiv.

### 3.2. Fernbedienung

Wenn Sie die optionale Fernbedienung verwenden, können sich Aussehen und Bedienverfahren unterscheiden.

Einzelheiten entnehmen Sie der Bedienungsanleitung der jeweiligen Fernbedienung.

#### VORSICHT

- So vermeiden Sie Fehlfunktionen oder Beschädigungen der Fernbedienung:
    - Stellen Sie die Fernbedienung an einem Ort auf, an dem sie keinem direkten Sonnenlicht oder übermäßiger Hitze ausgesetzt ist.
    - Entfernen Sie die Batterien, wenn das Produkt längere Zeit nicht verwendet wird.
  - Hindernisse wie ein Vorhang oder eine Wand zwischen der Fernbedienung und dem Innengerät können die Signalübertragung beeinträchtigen.
  - Verwenden Sie die Fernbedienung im selben Raum wie das Innengerät.
  - Entfernen Sie die Schutzfolie vor der Benutzung.
  - Halten Sie die Fernbedienung von Babys und kleinen Kindern fern.
  - Halten Sie die Batterien von Babys und kleinen Kindern fern.
-  • Setzen Sie die Fernbedienung keinen starken Erschütterungen aus.
- Schütten Sie kein Wasser auf die Fernbedienung.

#### Fernbedienungsanzeige

In diesem Abschnitt werden alle möglichen Indikatoren zur Beschreibung angezeigt. Im tatsächlichen Betrieb ist die Anzeige mit der Tastenbedienung verbunden und zeigt nur die erforderlichen Anzeigen für jede Einstellung.

#### Für den 10°C Heizbetrieb ..... Siehe Seite 8.

 Aktiviert den 10 °C Heizbetrieb.

#### Für den Grundbetrieb ..... Siehe Seite 5.

 Startet oder stoppt den Betrieb der Klimaanlage.

**MODE**  Ändert den Betriebsmodus. \*|

**TEMP.**  
  Stellt die Einstelltemperatur ein. \*|

#### Für den Energiesparbetrieb ..... Siehe Seite 7.

 Aktiviert oder deaktiviert den Energiesparbetrieb. |

 Aktiviert oder deaktiviert das Energiesparprogramm, das den Belegungssensor verwendet.

#### Geräuscharmer Betrieb Außengerät

..... Siehe Seite 8.

 Aktiviert oder deaktiviert den geräuscharmen Betrieb des Außengeräts.

Drücken Sie diese Taste bei normaler Verwendung nicht. Es startet den Testlauf (nur für autorisiertes Service-Personal).

**HINWEIS:** Wenn der Testlauf ungewollt startet, drücken Sie , um den Testlauf zu beenden.

- \* : Die Einstellung muss erfolgen, während der Einstellungsbildschirm für jede Funktion angezeigt wird.
- | : Die Taste lässt sich nur bedienen, wenn die Klimaanlage eingeschaltet ist.
- 📶 : Die Anleitung bezieht sich auf die WLAN-Steuerung.

### Signal-Transmitter

Richten Sie den Signalempfänger des Innengeräts ordnungsgemäß aus.

- Betriebsbereich ist etwa 7 Meter.
- [▲] erscheint, wenn das Signal ausgegeben wird.
- Das Innengerät gibt einen Piepton ab, wenn es das Signal richtig empfängt. Wenn es keinen Piepton gibt, drücken Sie die Taste erneut.

### Für den leistungsstarken Betrieb ... Siehe Seite 8.

**POWERFUL** Aktiviert oder deaktiviert den leistungsstarken Betrieb. |

### Für die Luftstrom-Einstellungen ..... Siehe Seite 5.

**FAN** Steuert die Lüftergeschwindigkeit. \*|

**SWING** Startet oder stoppt den automatischen Schwenkbetrieb ein. |

**SET** Steuert die Richtung des Luftstroms nach oben/unten. |

### Für den Timer-Betrieb ..... Siehe Seite 6.

**WEEKLY** Aktiviert oder deaktiviert den Wochen-Timer.

**ON/OFF** Aktiviert oder deaktiviert den Ein-Timer, Aus-Timer oder Programm-Timer.

**SLEEP** Aktiviert oder deaktiviert den Schlaf-Timer.

**TIMER SETTING** Startet die Timer-Einstellung.

**SEND** Sendet die Timer- oder Uhrzeiteinstellung an das Innengerät.

Wenn man gedrückt hält, gibt es den WLAN-Einstellungsmodus ein. (Siehe Seite 11.) 📶

**NEXT** Leitet die Timer- oder Uhrzeiteinstellung zum nächsten Schritt weiter.

Setzt den Timer oder die Uhrzeit auf den vorherigen Schritt zurück.

**BACK ON/OFF** Wenn man gedrückt hält, aktiviert oder deaktiviert es die WLAN-Steuerung. (Siehe Seite 11.) 📶

**SELECT** Passt den Wert der Timer- oder Uhrzeiteinstellungen an.

**CLOCK ADJUST** Startet die Uhrzeit-Einstellung.

### Nach dem Austausch der Batterien

**RESET** Drücken Sie diese Taste wie in der folgenden Abbildung gezeigt. Verwenden Sie die Spitze eines Kugelschreibers oder eines anderen kleinen Objekts.



### 3.3. Batterien einlegen

Batteriesorte: R03/LR03/AAA x 2

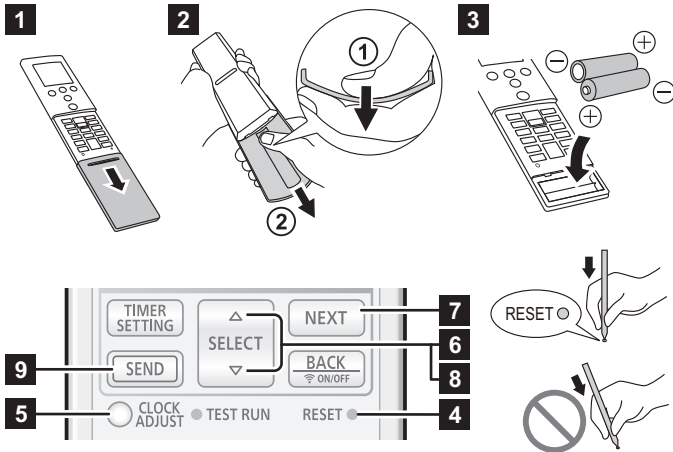

- 1 Ziehen Sie die Abdeckung in Pfeilrichtung und öffnen Sie sie bis sie fest sitzt.
- 2 Entfernen Sie die Abdeckung.
  - ① Drehen Sie die Fernbedienung um und drücken Sie auf die Rückseite der Abdeckung und entfernen Sie die Klauen, indem Sie die Abdeckung wölben.
  - ② Ziehen Sie in Pfeilrichtung, während Sie die Abdeckung krümmen.
- 3 Legen Sie die Batterien wie in der oben gezeigten Abbildung ein.
- 4 Drücken Sie diese Taste wie in der obigen Abbildung gezeigt. Verwenden Sie die Spitze eines Kugelschreibers oder eines anderen kleinen Objekts.
- 5 Drücken Sie zum Starten der Einstellung des Wochentags und der Uhrzeit.
- 6 Drücken Sie **SELECT** ( $\Delta \nabla$ ), um den Wochentag einzustellen (Montag bis Sonntag).
- 7 Drücken Sie **NEXT**, um fortzufahren.
- 8 Drücken Sie **SELECT** ( $\Delta \nabla$ ), um die Uhr einzustellen. Drücken Sie die Tasten, um die Uhr um eine Minute zu ändern. Drücken Sie die Tasten herunter, um die Uhrzeit um 10 Minuten zu ändern.
 

\* Durch drücken von **TEMP** ( $\odot \ominus$ ), kann die Zeitanzeige von 12-Stunden auf eine 24-Stunden Uhr geändert werden.
- 9 Drücken Sie **SEND** um die Einstellung abzuschließen. Stellen Sie sich in die Nähe des Innengeräts. Wenn Sie die Taste aus einiger Entfernung drücken, werden die Einstellungen möglicherweise nicht ordnungsgemäß gesendet.
- 10 Bringen Sie die Abdeckung an und schließen Sie diese.

#### HINWEISE:

- Verwenden Sie nur Batterien der vorgeschriebenen Sorte.
- Verschiedene Arten oder neue und gebrauchte Batterien nicht zusammen mischen.
- Batterien können bei gewöhnlichem Gebrauch etwa 1 Jahr verwendet werden.
- Wenn sich die Reichweite der Fernbedienung merklich verkürzt, ersetzen Sie die Batterien und drücken Sie **RESET**, wie in der Abbildung oben gezeigt.

## 4. GRUNDOPERATIONEN

### 3 Schritte, um den Betrieb zu starten

1. Drücken Sie um den Betrieb zu starten und zu stoppen.
2. Drücken Sie **MODE** um den Betriebsmodus auszuwählen.

Der Betriebsmodus ändert sich wie folgt.



3. Drücken Sie **TEMP** ( $\odot \ominus$ ) um die gewünschte Temperatur einzustellen.

Die Temperatur ändert sich in 0,5 °C Schritten.

Temperatureinstellungsbereich	
Auto/Kühlen/Trocknen	18,0 °C bis 30,0 °C
Heizen	16,0 °C bis 30,0 °C

#### HINWEISE:

- Im Kühlmodus kann der Lüfter des Innengeräts von Zeit zu Zeit angehalten werden, um die Lüftersteuerung zur Energieeinsparung durchzuführen, die einen stromsparenden Betrieb ermöglicht, indem der Lüfter des Innengeräts angehalten wird, wenn das Außengerät angehalten wurde. In der Grundeinstellung ist diese Funktion aktiviert. Informationen zum Deaktivieren dieser Funktion finden Sie in unter „7.3. Lüftersteuerung zur Energieeinsparung“.
- Stellen Sie im Kühl- oder Trockenmodus die Temperatur unter die aktuelle Raumtemperatur ein.
- Im Heizbetrieb,
  - stellen Sie die Temperatur höher als die aktuelle Raumtemperatur ein.
  - zu Beginn des Betriebs dreht sich der Lüfter des Innengeräts 3 bis 5 Minuten lang mit sehr niedriger Geschwindigkeit.
  - der automatische Abtauvorgang setzt den Heizbetrieb bei Bedarf außer Kraft.
- Im Lüftermodus ist die Temperaturregelung nicht verfügbar.

### Temperatureinheit umschalten

1. Wenn die Klimaanlage läuft, drücken Sie um den Betrieb zu stoppen.
2. Halten Sie **TEMP** ( $\odot \ominus$ ) länger als 5 Sekunden gedrückt. Es wird die aktuelle Temperatureinheit angezeigt. (Werkseinstellung: °C)
3. Drücken Sie **TEMP** ( $\odot \ominus$ ), um die Temperatureinheit umzuschalten. (°C  $\leftrightarrow$  °F)
4. Drücken Sie um die Einstellung abzuschließen. Wenn Sie die Taste 30 Sekunden lang nicht drücken, wird die angezeigte Temperatureinheit eingestellt.

## 5. LUFTSTROM-EINSTELLUNGEN

### 5.1. Lüftergeschwindigkeit-Einstellung

- Drücken Sie **FAN** um die Lüftergeschwindigkeit zu steuern. Die Lüftergeschwindigkeit ändert sich wie folgt.

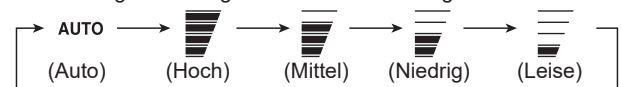

Wenn **AUTO** ausgewählt wurde, hängt die Gebläsedrehzahl von den Betriebsbedingungen ab.

Um den Luftreinigungseffekt zu erhöhen, stellen Sie die Lüftergeschwindigkeit auf Hoch.

### 5.2. Luftstromrichtung-Einstellung

Einzelheiten zu den Luftstrombereichen finden Sie unter „Bereich Luftstromrichtung“.

#### Einstellung der Luftstromrichtung nach oben/unten

- Drücken Sie **SET** () um die Luftstromrichtung nach oben/unten einzustellen.

#### Einstellung der Luftstromrichtung nach links/rechts

#### VORSICHT

- Stellen Sie vor dem Einstellen der links/rechts Luftstromrichtung sicher, dass die horizontale Lamelle vollständig gestoppt ist.

- Passen Sie die beiden Knöpfe der vertikalen Lamellen mit der Hand an.

## ■ Schwenkbetrieb Einstellung

☞ Drücken Sie **SWING** um den Schwenkbetrieb zu starten und zu stoppen.

**HINWEIS:** Der Schwenkbetrieb kann zeitweise stoppen, wenn das Gebläse des Innengeräts sich mit einer sehr geringen Geschwindigkeit oder gar nicht bewegt.

## ■ Bereich Luftstromrichtung

Luftstromrichtung nach oben/unten

Änderung durch <b>SET</b>	
Kühlen, trocknen	1 ↔ 2 ↔ 3 (↔ 4 ↔ 5 ↔ 6)
Heizen, Lüfter	1 ↔ 2 ↔ 3 ↔ 4 ↔ 5 ↔ 6
Schwenkbetrieb durch <b>SWING</b>	
Kühlen, trocknen	1 ↔ 4
Heizen	3 ↔ 6
Lüfter *	1 ↔ 4 oder 3 ↔ 6

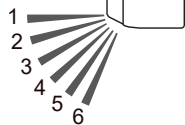

\* Der Schwenkbetrieb hängt von der vor dem Schwenkvorgang eingestellten Luftstromrichtung ab.

### HINWEISE:

- Stellen Sie die Lamelle nicht von Hand ein.
- Im Auto- oder Heizbetrieb bleibt die Luftstromrichtung von Beginn des Betriebs an für eine Weile in Position 1.
- Im Kühl- oder Trocknungsbetrieb kann sich der nach unten gerichtete Luftstrom wie folgt nach oben ändern. Diese Funktion soll verhindern, dass Kondenswasser tropft und Ihr Eigentum beschädigt.  
Bedingung: Position 4-6 wird 30 Minuten lang bewahrt  
Luftstrom eingestellt auf: Position 3
- Bei Verwendung der mobilen App kann der Luftstrom nach oben/unten aus 4 Positionen ausgewählt werden.

## 6. TIMER-BETRIEB

**HINWEIS:** Wenn die [🕒] Anzeige am Innengerät blinkt, stellen Sie die Uhr und den Timer erneut ein. Dieses Blinken zeigt an, dass die interne Uhr aufgrund einer Unterbrechung der Stromversorgung fehlerhaft ist. (Siehe Seite 14.)

### ■ Timer Einstellungsvorgang

Bevor Sie den Timer einstellen, stellen Sie die Uhr ein. (Siehe "3.3. Batterien einlegen").

1. Drücken Sie **TIMER SETTING**.  
🕒WEEKLY auf dem Display der Fernbedienung blinkt.
2. Drücken Sie **SELECT** (△▽), um den Timer-Betrieb auszuwählen.  
Der Timer-Betrieb ändert sich wie folgt:

🕒WEEKLY	Wochen-Timer	Sie können damit die Betriebszeitpläne für jeden Wochentag bis zu 4 einstellen.
🕒ON/OFF [ON ]	Ein-Timer	Startet den Betrieb zu Ihrer gewünschten Zeit.
🕒ON/OFF [ OFF ]	Aus-Timer	Stoppt den Betrieb zu Ihrer gewünschten Zeit.
🕒ON/OFF [ON≠OFF]	Programm-Timer	Funktioniert als eine Kombination des Ein-Timers und Aus-Timers.
🕒SLEEP	Schlaf-Timer	Unterstützt Ihren komfortablen Schlaf, indem Sie den Betrieb der Klimaanlage schrittweise moderieren.

3. Drücken Sie **NEXT**.
  4. Stellt jeden Timer-Betrieb ein.  
Einzelheiten finden Sie in den folgenden Anweisungen der jeweiligen Timer-Einstellungen.
  5. Drücken Sie **SEND** um die Timer-Einstellung abzuschließen.  
Stellen Sie sich in die Nähe des Innengeräts.
- Um die Timer-Einstellung während des Vorgangs abzubrechen, drücken Sie **TIMER SETTING** erneut.

## 6.1. Wochen-Timer

### ■ Einstellungsdetails

1. Wählen Sie in Schritt 2 unter „Timer Einstellungsvorgang“ den wöchentlichen Timer aus.
2. Drücken Sie **SELECT** (△▽), um die Programmnummer und den Wochentag auszuwählen.  
Die gewählte Programmnummer (1 bis 4) und der Wochentag blinken.

MO	Montag
TU	Dienstag
WE	Mittwoch
TH	Donnerstag
FR	Freitag
SA	Samstag
SU	Sonntag

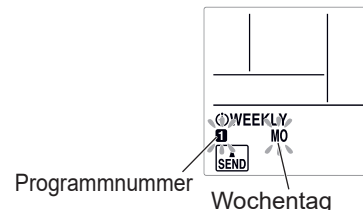

3. Drücken Sie **NEXT**.
4. Drücken Sie **SELECT** (△▽), um den Timer-Betrieb auszuwählen.

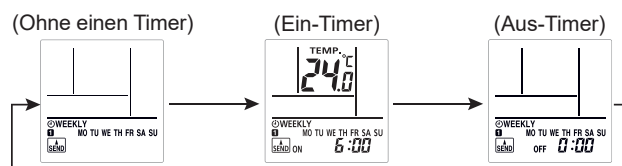

5. Drücken Sie **NEXT**.  
\* Wenn Sie in Schritt 4 „Ohne einen Timer“ gewählt haben, kehrt die Einstellungsanzeige zu Schritt 1 zurück.
6. Drücken Sie **SELECT** (△▽) um die Einschaltzeit oder Ausschaltzeit einzustellen.
7. Drücken Sie **NEXT**.  
\* Wenn Sie in Schritt 4 „Aus-Timer“ gewählt haben, kehrt die Einstellungsanzeige zu Schritt 1 zurück.
8. Drücken Sie **SELECT** (△▽) um die Temperatur einzustellen.

### Temperatureinstellungsbereich

Auto, Kühlen,	18,0 °C bis 30,0 °C
oder Trocknen	*Selbst wenn Sie auf 10,0 °C, 16,0 °C oder 17,5 °C
Betrieb:	einstellen, läuft die Klimaanlage bei 18,0 °C.
Heizbetrieb:	10,0 °C oder 16,0 °C bis 30,0 °C

9. Drücken Sie **NEXT**.  
Die Einstellungsanzeige kehrt zu Schritt 1 zurück.
  10. Drücken Sie **SEND** um die Einstellung abzuschließen.  
Stellen Sie sich in die Nähe des Innengeräts.
- HINWEIS:** [🕒] Anzeige am Innengerät geht nicht an, selbst wenn die Einstellung abgeschlossen ist.

- Wenn Sie zum vorherigen Schritt zurückkehren möchten, drücken Sie **BACK** (ON/OFF).
- Um den Zeitplan zu überprüfen, verwenden Sie **SELECT** (△▽), um die Einstellungen des Wochen-Timers in Schritt 2 durchzugehen. Um die Überprüfung abzuschließen, drücken Sie **TIMER SETTING**.
- Um den Wochen-Timer zu deaktivieren, drücken Sie **WEEKLY** während **WEEKLY** auf dem Display der Fernbedienung angezeigt wird. Die Anzeige verschwindet.

### HINWEISE:

- Die Betriebsmodi sind die gleichen wie beim letzten Betriebsstopp. Daher können Kühlung → Heizen → Kühlen → Heizbetrieb nicht automatisch eingestellt werden.
- Wenn Sie den Ein-Timer und Aus-Timer auf die gleiche Zeit einstellen, wird der Ein-Timer laufen.
- Wenn zwei Ein-Timer auf die gleiche Zeit eingestellt sind, wird die Klimaanlage in der Reihenfolge der Programmnummer laufen.
- Sie können den Wochen-Timer und die anderen Timer nicht gleichzeitig verwenden. Wenn Sie den Ein / Aus-Timer, den Programm-Timer oder den Sleep Schlaf-Timer verwenden, während der Wochen-Timer aktiviert ist, wird der Wochen-Timer deaktiviert. Aktivieren Sie in einem solchen Fall den Wochen-Timer, nachdem der andere Timer beendet ist.
- Wenn die kabelgebundene Fernbedienung (optional) angeschlossen ist, ist diese Funktion eingeschränkt.

## ■ Beispiel des Wochen-Timers

Beispiel 1

	7:00	9:00	11:00	17:00	23:00
Montag bis Freitag	Programm 1 Ein 26 °C	Programm 2 Aus		Programm 3 Ein 28 °C	Programm 4 Aus
	Aufwachen	Zur Arbeit gehen		Nach Hause kommen	Schlafen gehen
Samstag	(Keine Timer-Einstellungen)				
Sonntag		Programm 1 Aus	Programm 2 Aus	Programm 3 Aus	Programm 4 Aus
	(Ein)	(Ein)	(Ein)	(Ein)	

Beispiel 2: Sie können die Temperatureinstellungen mithilfe des Ein-Timers im Wochen-Timer festlegen.

7:00	9:00	17:00	23:00
Programm 1 Ein 28 °C	Programm 2 Ein 26 °C	Programm 3 Ein 27 °C	Programm 4 Ein 28 °C

### 6.2. Ein-Timer oder Aus-Timer

1. Wählen Sie in Schritt 2 unter „Timer Einstellungsvorgang“ den Ein- und Aus-Timer aus.

2. Drücken Sie **[SELECT]** ( $\triangle \nabla$ ) um die Einschaltzeit oder Ausschaltzeit einzustellen.

Drücken Sie die Taste: Die Zeit ändert sich um +5 / -5 Minuten.  
Drücken und halten Sie die Taste gedrückt: Die Zeit ändert sich um +10 / -10 Minuten.

- Um den On (Ein)/Off (Aus)-Timer zu deaktivieren, drücken Sie **[ON/OFF]** während **ON/OFF** auf dem Display der Fernbedienung angezeigt wird. Die Anzeige verschwindet.

### 6.3. Programm-Timer

1. Ein-Timer oder Aus-Timer einstellen. (Siehe "6.2. Ein-Timer oder Aus-Timer").

2. Wählen Sie in Schritt 2 unter „Timer Einstellungsvorgang“ den Programm-Timer aus.

Der Timer, dessen Einstellzeit näher an der aktuellen Uhrzeit liegt, arbeitet zuerst.

Die Reihenfolge der Timer-Operation wird wie folgt angezeigt:

Timer	Anzeige auf dem Display der Fernbedienung
Ein→Aus-Timer	<b>ON▷OFF</b>
Aus→Ein-Timer	<b>ON◀OFF</b>

**HINWEIS:** Sie können den Programm-Timer nur innerhalb von 24 Stunden einstellen.

### 6.4. Schlaf-Timer

1. Wählen Sie in Schritt 2 unter „Timer Einstellungsvorgang“ den Sleep Schlaf-Timer aus.

2. Drücken Sie **[SELECT]** ( $\triangle \nabla$ ) um die Zeit einzustellen, bis der Vorgang stoppt.

Jedes Mal, wenn Sie die Taste drücken, ändert sich die Zeit wie folgt:

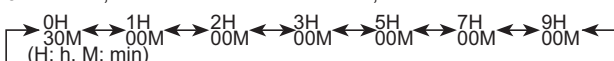

- Um den Schlaf-Timer zu deaktivieren, drücken Sie **[SLEEP]** während **SLEEP** auf dem Display der Fernbedienung angezeigt wird. Die Anzeige verschwindet.

Während des Schlaf-Timer-Betriebs ändert sich die Einstelltemperatur wie in der folgenden Abbildung.

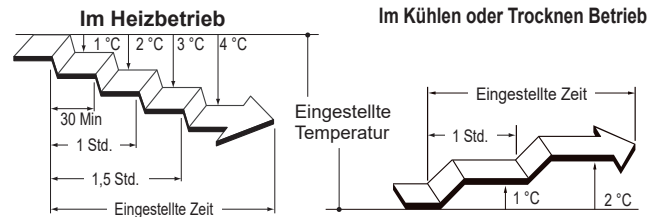

Nach Ablauf der eingestellten Zeit wird die Klimaanlage ausgeschaltet.

## 7. ENERGIESPARBETRIEB

### 7.1. Sparsamer Betrieb

Spart mehr Strom als andere Betriebsarten, indem die eingestellte Temperatur auf eine moderate Einstellung geändert wird.

☞ Drücken Sie **[ECONOMY]**, um den Energiesparbetrieb zu aktivieren/deaktivieren.

[ ] Anzeige am Innengerät geht an.

Betriebsmodus	Raumtemperatur
Kühlen/ Trocknen	Wenige Grade höher als die eingestellte Temperatur
Heizen	Wenige Grade tiefer als die eingestellte Temperatur

**HINWEISE:**

- Im Kühl-, Heiz- oder Trockenmodus beträgt die maximale Leistung dieses Vorgangs ungefähr 70 % des normalen Betriebs.
- Dieser Vorgang kann nicht während der Temperaturüberwachung im Auto-Modus ausgeführt werden.

### 7.2. Belegungssensor zum Energiesparen

#### WARNUNG

- Verwenden Sie diese Funktion nicht, wenn sich nur Säuglinge, Kinder, ältere Menschen oder kranke Personen im Raum befinden.

#### VORSICHT

- Verwenden Sie diese Funktion nicht in Serverräumen oder an anderen Orten, an denen sich niemand im Raum befindet.
- Platzieren Sie keine großen Gegenstände in der Nähe des Belegungssensors. Installieren Sie Heizgeräte auch außerhalb des Erfassungsbereichs des Sensors.

Wenn sich niemand im Raum befindet, arbeitet die Klimaanlage gemäßigt, um Stromverschwendung zu vermeiden. (Diese Funktion ist zum Zeitpunkt des Kaufs aktiviert.)

☞ Um die Einstellung zu ändern, drücken Sie **[SENSOR]**.

Wenn das Energiesparprogramm aktiviert ist, **[ENERGY SAVING]** wird das Display der Fernbedienung eingeschaltet.

**HINWEISE:**

- Folgende Betriebsmodi überschreiben das Energiesparprogramm.
  - Sleep Schlaf-Timer Betrieb
  - 10 °C Heizbetrieb
- Das Energiesparprogramm funktioniert möglicherweise nicht, wenn die Raumtemperatur stark von der eingestellten Temperatur abweicht, z.B. unmittelbar nach dem Start des Betriebs.



## Einzelheiten zum Energiesparprogramm

Der Belegungssensor am Innengerät erkennt die Bewegung von Personen.

Wenn sich ungefähr 20 Minuten lang niemand im Raum befindet, wird die Temperatur mäßig angepasst.

Wenn jemand in den Raum zurückkommt, werden die ursprünglichen Einstellungen der Klimaanlage wiederhergestellt.

Betriebsmodus	Raumtemperatur (Wenn niemand da ist)
Kühlen/ Trocknen	Höher als die eingestellte Temperatur (Max. +2°C)
Heizen	Niedriger als die eingestellte Temperatur (Max. -4°C)
Auto	Abhängig von der Betriebsart (Kühlen / Heizen / Trocken).

### Erkennungsbereich des Belegungssensors

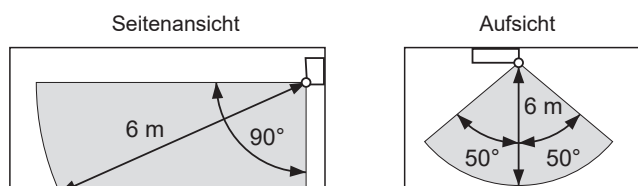

**HINWEIS:** Da der Belegungssensor infrarotes Licht erkennt, das von Personen abgegeben wird, kann die Erkennung in den folgenden Situationen falsch sein.

### Situationen, in denen der Sensor möglicherweise niemanden im Raum erkennt, selbst wenn sich jemand dort befindet:

- Wenn die Raumtemperatur hoch ist und der Unterschied zur Körpertemperatur des Menschen gering ist. (Zum Beispiel wenn die Temperatur im Sommer 30°C oder höher ist.)
- Wenn sich jemand im Raum längere Zeit nicht bewegt.
- Wenn sich jemand hinter einem Sofa, anderen Möbeln, Glas oder ähnlichen Situationen versteckt.
- Wenn jemand extrem dicke Kleidung trägt und dem Sensor den Rücken zukehrt.

### Situationen, in denen der Sensor Personen im Raum erkennen kann, auch wenn niemand dort ist

- Wenn sich ein Hund oder eine Katze im Raum bewegt.
- Wenn der Wind Vorhänge oder Pflanzen bewegt.
- Wenn Heizaggregate, Luftbefeuchter oder elektrische Geräte wie z. B. oszillierende elektrische Ventilatoren in Betrieb sind.

## 7.3. Lüftersteuerung zum Energiesparen

Wenn im Kühlbetrieb die Raumtemperatur die eingestellte Temperatur erreicht, wird der Lüfter des Innengeräts intermittierend gedreht, um Strom zu sparen. (Diese Funktion ist zum Zeitpunkt des Kaufs aktiviert.)

Befolgen Sie zum Ändern der Einstellung die nachstehenden Schritte:

1. Drücken Sie **(ON/OFF)** bis die Anzeigen auf der Fernbedienung erlöschen.
2. Halten Sie **[FAN]** länger als 5 Sekunden gedrückt.  
**FF** und der aktuelle Status werden angezeigt.  
**ON** : Aktiviert  
**OFF** : Deaktiviert
3. Drücken Sie zum Umschalten des Status **[TEMP.]** (☺/☹).
4. Drücken Sie zum Senden der Einstellung an das Innengerät **(ON/OFF)**.  
 Die Anzeige kehrt zum ursprünglichen Bildschirm zurück.

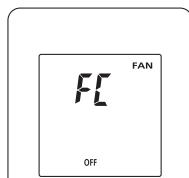

**HINWEIS:** Wenn Sie 30 Sekunden lang nach Anzeige von **FF** keine Taste drücken, schaltet sich **FF** aus. Wiederholen Sie in diesem Fall die Einstellung ab Schritt 2.

## 8. ANDERE BETRIEBSARTEN

### 8.1. Leistungsstarker Betrieb

Im leistungsstarken Betrieb arbeitet die Klimaanlage mit maximaler Leistung und starkem Luftstrom, um den Raum schnell abzukühlen oder aufzuwärmen.

**HINWEIS:** Bei Multi-Teilung-Anschluss kann diese Funktion nicht verwendet werden.

☞ Drücken Sie **POWERFUL**, um den leistungsstarken Betrieb zu aktivieren/deaktivieren.

Wenn es aktiviert wurde, sendet das Innengerät 2 kurze Signaltöne aus. Wenn es deaktiviert wurde, sendet das Innengerät 1 kurze Pieptöne aus.

Der leistungsstarke Betrieb wird in folgenden Situationen automatisch ausgeschaltet:

- Der leistungsstarke Betrieb läuft eine gewisse Zeit und die Raumtemperatur erreicht die eingestellte Temperatur im Kühl-, Trocken- oder Heizbetrieb.
- 20 Minuten, nachdem der leistungsstarke Betrieb begonnen hat.

#### HINWEISE:

- Die Luftstromrichtung und die Gebläsegeschwindigkeit werden automatisch geregelt.
- Der leistungsstarke Betrieb ist nicht gleichzeitig mit dem sparsamen Betrieb möglich.
- Der leistungsstarke Betrieb überschreitet die folgenden Betriebsmodi. Wenn die folgenden Vorgänge eingestellt sind, werden sie gestartet, nachdem der leistungsstarke Betrieb abgeschlossen ist.
  - Geräuscharmer Betrieb Außengerät
  - Energiesparprogramm
- Wenn die kabelgebundene Fernbedienung (optional) angeschlossen ist, ist diese Funktion eingeschränkt.

### 8.2. Geräuscharmer Betrieb Außengerät

Der geräuscharme Betrieb am Außengerät senkt das Geräusch des Außengeräts. Während dieses Vorgangs nimmt die Drehzahl des Kompressors ab und der Lüfter des Außengeräts dreht sich langsam.

**HINWEIS:** Bei Multi-Teilung-Anschluss kann diese Funktion nicht verwendet werden.

☞ Drücken Sie **OUTDOOR UNIT LOW NOISE**, um den geräuscharmen Betrieb des Außengeräts zu aktivieren / deaktivieren.

Während geräuscharmer Betrieb des Außengeräts aktiviert ist, wird **LOW NOISE** auf der Fernbedienung angezeigt.

Die Einstellung wird auch dann beibehalten, wenn die Klimaanlage ausgeschaltet ist.

#### HINWEISE:

- Dieser Vorgang kann nicht gleichzeitig mit dem Lüftermodus, dem Trockenbetrieb und dem leistungsstarken Betrieb ausgeführt werden.
- Wenn die kabelgebundene Fernbedienung (optional) angeschlossen ist, ist diese Funktion eingeschränkt.

### 8.3. 10 °C Heizbetrieb

10 °C Heizbetrieb hält die Raumtemperatur auf 10,0 °C um zu verhindern, dass die Raumtemperatur zu niedrig absinkt.

☞ Drücken Sie **10°C HEAT** um den 10 °C Heizbetrieb zu aktivieren. Das Innengerät gibt 1 kurzen Piepton ab und die **[HEAT]**-Anzeige am Innengerät leuchtet auf.

☞ Drücken Sie **(ON/OFF)** um die Klimaanlage auszuschalten. **[HEAT]** Anzeige wird ausgeschaltet.

#### HINWEISE:

- Während des 10 °C Heizbetriebs gilt nur **SET**.
- Wenn die Raumtemperatur warm genug ist, wird dieser Vorgang nicht ausgeführt.
- Wenn die kabelgebundene Fernbedienung (optional) angeschlossen ist, ist diese Funktion eingeschränkt.

## 9. WLAN-Steuerung

Die Bedienungsanleitung beschreibt nur die Einstellungsvorgehensweise der Fernbedienung.

Wie Sie die mobile App bedienen, finden Sie in der Bedienungsanleitung der mobilen App.

### HINWEISE:

- Die Einstellungen der Klimaanlage von der mobilen App werden nicht in der drahtlosen Fernbedienung reflektiert werden.
- Es ist nicht möglich, die mobile App zu bedienen und zu überwachen, während die Stromversorgung der Klimaanlage unterbrochen ist (über Schalter oder Stecker).
- Die Raumtemperatur wird in der mobilen App während des Betriebs angezeigt werden. Es kann jedoch sein, dass die angezeigte Raumtemperatur nicht korrekt ist, je nach Situation im Raum oder Betriebszustand der Klimaanlage. Verwenden Sie dies nur als Referenz.
- Wenn sich die mobile App und die Einstellungen der Fernbedienung unterscheiden, hat der zuletzt ausgeführte Betrieb Priorität.
- Wenn die Timer-Einstellungen von der mobilen App aus vorgenommen werden und von der wireless oder Kabel-Fernbedienung, werden beide Timer-Einstellungen aktiv.

Der Inhalt der WLAN-Kennzeichnung ist für die WLAN-Einrichtung erforderlich.

Schreiben Sie die SSID und den PIN Code in der folgenden Liste auf.

Öffnen Sie das Einlassgitter.

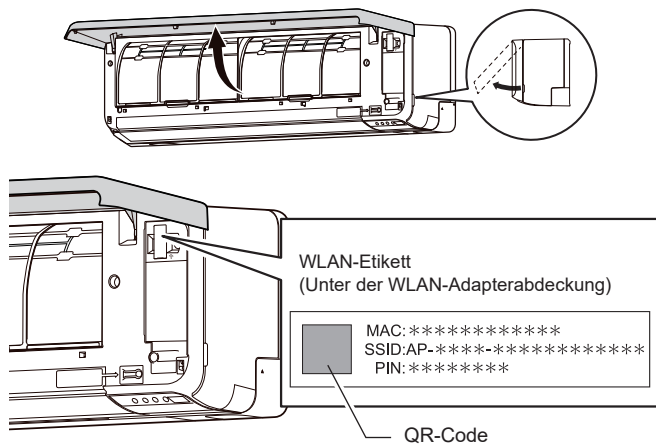

\*Das Layout der WLAN-Kennzeichnung kann je nach Teil oder Modell unterschiedlich sein.

### Information über den WLAN-Adapter

SSID	
PIN	
WLAN-kompatibler Standard	IEEE 802.11 b/g/n
Frequenzbänder	2,4 GHz (in den USA oder Kanada: Kanal 1 bis 11) (in anderen Regionen: Kanal 1 bis 13)
Maximale Funkfrequenzleistung	40 mW
WLAN-Sicherheit	Offen WEP WPA (PSK) WPA2_Personal (PSK) WPS bei Registrierung im selben LAN

„AIRSTAGE Mobile“ ist eine Marke von FUJITSU GENERAL LIMITED.  
Android und Google Play sind eingetragene Marken von Google LLC.  
App Store ist eine Dienstleistung der Apple Inc., angemeldet in den Vereinigten Staaten und anderen Ländern.

iOS ist ein Warenzeichen oder eingetragene Warenzeichen von Cisco in den USA und anderen Ländern und wird in Lizenz verwendet.

„QR Code“ ist ein eingetragenes Warenzeichen von DENSO WAVE INCORPORATED.

## 9.1. Vorsichtsmaßnahmen bei Verwendung

### Gebrauchshinweise für Steuerung mit WLAN

#### ! WARNUNG

- ⊘ Den WLAN-Adapter nicht reparieren, zerlegen oder umbauen.
- ⊘ Lassen Sie den WLAN-Adapter nicht nass werden und verwenden Sie ihn nicht an Orten mit viel Feuchtigkeit.
- ⊘ Nicht mit nassen Händen betreiben.
- ⊘ Den WLAN-Adapter nicht an Orten installieren, an denen der Gebrauch von Drahtlos-Geräten verboten ist (z.B. Krankenhäusern).
- ⊘ Verwenden Sie die WLAN-Steuerung nicht in einem Raum, in dem sich kleine Kinder oder Menschen mit körperlichen Behinderungen aufhalten.
- ⊘ Die WLAN-Steuerung nicht in der Nähe von Personen verwenden, die einen Herzschrittmacher oder ähnliche Geräte tragen.
- ⊘ Die WLAN-Steuerung nicht in der Nähe automatischer Steuerungsgeräte verwenden (z.B. automatische Türen und Feueralarme).

#### ! VORSICHT

- ⊘ Achten Sie beim Reinigen der Klimaanlage darauf, den Betrieb zu unterbrechen und das Gerät auszuschalten. Andernfalls besteht eine Gefahr von Stromschlägen oder Verletzungen.
  - ⊘ Betreten Sie nicht rutschige, unebene oder instabile Oberflächen, wenn Sie den WLAN-Adapter installieren.
  - ⊘ Stecken Sie keine Finger, Stöcke usw. in das Verbindungsteil dieses WLAN-Adapters und den Einführungsschlitz der Klimaanlage.
  - ⊘ Der WLAN-Adapter ist kein USB-Gerät. Stellen Sie keine Verbindung zu anderen als den angegebenen Geräten her. Andernfalls besteht eine Gefahr einer Fehlfunktion oder eines Brandes.
- Wenn Sie diesen WLAN-Adapter verwenden, ist es möglich, die Klimaanlage von Standorten zu betreiben, von denen man sie nicht direkt sehen kann. Das bedeutet, dass Personen im Raum dem unbeabsichtigten Betrieb der Klimaanlage ausgesetzt werden können. Überprüfen Sie den Zustand des Raums, bevor Sie den WLAN-Adapter verwenden.
    - Überprüfen Sie regelmäßig, dass sich an dem Anschlusschlitz der Klimaanlage für diesen WLAN-Adapter kein Staub angesammelt hat.
    - Achten Sie darauf, im Voraus zu überprüfen, dass es keine Störungen der Klimaanlage gibt.
    - Stellen Sie sicher, dass der Luftstrom aus der Klimaanlage keine negativen Auswirkungen hat. Herunterfallende Objekte können Verletzungen, Feuer oder Sachschäden verursachen.
    - Wenn Sie wissen, dass Menschen in der Nähe der Klimaanlage sind, informieren diese im Voraus, dass Sie sie einem entfernten Standort aus in Betrieb nehmen. Ein plötzlicher Betrieb der Klimaanlage kann eine Person überraschen und dazu führen, dass die Person herunterfällt oder umkippt, wenn sich die Person auf einer Stufe, Leiter etc. befindet. Ferner können schnelle Änderungen der Raumtemperatur eine Verschlechterung des physischen Zustands einer Person verursachen. Diesen WLAN-Adapter nicht verwenden, wenn Personen im Raum sind, die nicht in der Lage sind, die Temperatur selbst zu steuern (z.B. Säuglinge, Kinder, Menschen mit körperlichen Behinderungen, ältere oder kranke Personen.).
    - Sie sollten die reservierten Timer-Einstellungen und andere Operationen verstehen, bevor Sie diesen WLAN-Adapter verwenden. Unerwarteter Betrieb der Klimaanlage kann eine Verschlechterung des körperlichen Zustands einer Person verursachen oder einen negativen Effekt auf Tiere oder Pflanzen haben.

- Überprüfen Sie regelmäßig die Einstellungen und Betriebs-situation der Klimaanlage, wenn diesen WLAN-Adapter an einem entfernten Ort verwendet wird.  
Schnelle Änderungen bei der Raumtemperatur kann eine Verschlechterung des körperlichen Zustands einer Person verursachen oder einen negativen Effekt auf Tiere oder Pflanzen haben.
- Wenn Sie die Klimaanlage von diesem WLAN-Adapter aus bedienen, funktionieren die Kontrollleuchten und Empfangstöne der Klimaanlage nicht.
- Wenn es einen schlechten Empfang zwischen dem WLAN-Adapter und dem Zugriffspunkt gibt, kann die Einstellung der Position des Zugriffspunkts oder die Richtung der Antenne den Empfang verbessern. Es kann auch möglich sein, den Empfang zu verbessern, indem man den Zugriffspunkt näher an den WLAN-Adapter bringt oder einen WLAN-Repeater verwendet.

## Funkwellen und Sicherheitsmaßnahmen

Wenn Sie ein wireless LAN verwenden, gibt es Vorsichtsmaßnahmen, die Sie befolgen müssen hinsichtlich der Wellen, persönlicher Information usw. Um die WLAN-Steuerung korrekt zu verwenden, lesen Sie unbedingt die folgenden Vorsichtsmaßnahmen und die Bedienungsanleitung des von Ihnen verwendeten wireless LAN-Geräts. Wir übernehmen keine Verantwortung, es sei denn die gesetzliche Haftung wird erkannt, in Bezug auf Fehler, andere Mängel und durch Schaden, die durch die Verwendung dieses WLAN-Adapters entstanden sind, die durch falsche Anwendung oder bei der Anwendung durch Dritte auftreten.

### ■ Funkwellen Gebrauchshinweise

#### VORSICHT

- Änderungen oder Modifikationen, die nicht ausdrücklich von der zuständigen Stelle genehmigt wurden, können zum Erlöschen der Betriebserlaubnis des Nutzers führen. Dieser Sender darf nicht am gleichen Ort oder in Verbindung mit anderen Antennen oder Sendern betrieben werden.
- Dieses Gerät entspricht den FCC/IC-Strahlenbelastungsgrenzen, die für eine unkontrollierte Umgebung festgelegt sind und erfüllt die FCC-Radiofrequenz (RF) Expositions-Richtlinien und RSS-102 der IC-Radiofrequenz (RF) Expositionregeln. Dieses Gerät sollte mindestens 20 cm oder mehr entfernt vom Körper einer Person installiert und betrieben werden. (Das Modell UTY-TFSXH3 [AP-WH3E]/UTY-TFSXH4 [AP-WH4E] entspricht dem IC-Standard (Industry Canada).)

#### HINWEISE:

- Dieses Gerät entspricht Teil 15 der FCC-Regeln und Industry Canada lizenzfreien RSS-Standard(s).  
Der Betrieb unterliegt den folgenden zwei Bedingungen:
  - (1) Dieses Gerät darf keine Störungen verursachen, und
  - (2) dieses Gerät muss alle Störungen akzeptieren, einschließlich solcher Störungen, die zu einem unerwünschten Betrieb dieses Geräts führen können. (UTY-TFSXH3 [AP-WH3E]/UTY-TFSXH4 [AP-WH4E] entspricht dem IC-Standard (Industry Canada).)
- Dieses Gerät wurde getestet und erfüllt die Grenzwerte für ein digitales Gerät der Klasse B gemäß Teil 15 der FCC-Regeln.
- Installieren Sie den WLAN-Adapter nicht an folgenden Orten. Die Verwendung des WLAN-Adapters an solchen Orten kann bewirken, dass die Kommunikation instabil oder unmöglich wird.
  - In der Nähe von drahtlosen Kommunikationsgeräten, die das gleiche Frequenzband (2,4 GHz), wie der WLAN-Adapter verwenden.
  - An Orten, an denen es Magnetfelder von Geräten wie Mikrowellenherden oder statische Elektrizität oder Funkwellen-Interferenzen auftreten.  
(Funkwellen reichen nicht je nach Umgebung.)

### ■ Persönliche Informationen (sicherheitsbezogene) Gebrauchshinweise

- Es besteht die Möglichkeit des Abfangens, wenn Sie wireless LAN-Geräte mit Funkwellen verwenden, unabhängig davon, ob Sie Verschlüsselung verwenden oder nicht.

- WLAN verwendet Funkwellen, um Informationen zwischen dem WLAN-Adapter und dem Zugriffspunkt auszutauschen. Dies bedeutet, es hat den Vorteil, innerhalb der Reichweite von Funkwellen eine freie LAN-Verbindung herstellen zu können. Andererseits, wenn sich die Funkwellen innerhalb eines bestimmten Bereichs befinden, werden sie alle Standorte über Hindernisse hinweg (zum Beispiel Wände) erreichen. Daher ist es möglich, dass Ihre Kommunikation abgefangen und gelesen werden kann oder illegal eingedrungen wird.
- Nicht an Geräte und Netzwerke verbinden, die Sie nicht verwenden dürfen, wenn Sie die drahtlose Verbindung einrichten.
- Initialisieren Sie die Einstellungen des WLAN-Adapters, wenn Sie ihn entsorgen oder ihn an einen Dritten weitergeben.

### ■ Sonstiges

- Verwenden Sie den WLAN-Adapter als gewöhnliches WLAN-Gerät.
  - Den WLAN-Adapter nicht in Krankenhäusern oder in/an Orten mit medizinischen Geräten verwenden.
  - Den WLAN-Adapter nicht in Flugzeugen verwenden.
  - Verwenden Sie den WLAN-Adapter nicht in der Nähe von elektronischen Geräten, die eine hoch präzise Steuerung oder schwache Signale verarbeiten.
- Beispiele für elektronische Geräte, bei denen man vorsichtig sein sollte:  
Hörgeräte, Herzschrittmacher, Feuermelder, automatische Türen und andere automatische Steuerungsausrüstung
- Dies ist keine Garantie für eine drahtlose Verbindung und Leistung mit allen wireless-Routern und in allen Wohnräumen. Funkwellen können in den folgenden Situationen nicht ausreichen oder unterbrochen werden.
  - Der Einsatz in Gebäuden aus Beton, Betonstahl oder Metall
  - Installation in der Nähe von Hindernissen
  - Interferenzen mit drahtlosen Kommunikationsgeräten, welche die gleiche Frequenz verwenden
  - Orte, an denen es Magnetfelder von Geräten wie Mikrowellenherden oder statische Elektrizität oder Funkwellen-Interferenzen auftreten
- Installation und Konfiguration des WLAN-Adapters ist erst nach dem Lesen der Bedienungsanleitung des Zugriffspunkts auszuführen.

## 9.2. Einstellung, um die WLAN-Steuerung zu verwenden

### Schritt 1. Installation der mobilen App

1. Öffnen Sie „Google Play“ oder „App Store“, je nach Typ Ihres Smartphones.
2. Suchen Sie nach „AIRSTAGE Mobile“.
3. Installieren Sie die mobile App entsprechend der Anleitung auf dem Bildschirm.

**HINWEIS:** Wenn Sie die Anwendungssoftware (Mobil-App) nicht finden können, ist sie in Ihrer Region aktuell nicht verfügbar.

### Schritt 2. Benutzer Registrierung

1. Öffnen Sie die installierte mobile App.
2. Registrieren Sie den Nutzer gemäß der Anleitung auf der mobilen App.

### Schritt 3. Registrierung der Klimaanlage (Kopplung des WLAN-Adapters)

#### HINWEISE:

- Bevor Sie diese Einstellung starten, warten Sie 60 Sekunden oder länger, nachdem Sie die Stromversorgung mit der Klimaanlage verbunden haben (über Leistungsschalter oder Stecker).
- Prüfen Sie, dass das Smartphone mit dem Zugriffspunkt gekoppelt ist, mit dem Sie die Klimaanlage verbinden. Die Einstellung funktioniert nicht, wenn sie nicht mit dem gleichen Zugriffspunkt verbunden ist.
- Um 2 oder mehr Klimaanlagen mit dem gleichen Smartphone zu steuern, wiederholen Sie die Einrichtung des gewählten Modus.

- ☞ Scannen Sie den QR-Code auf dem WLAN-Adapter, um die automatische Eingabe der SSID und der PIN des WLAN-Adapters zu nutzen. Auf Seite 9 finden Sie die Position des QR-Codes.
- ☞ Registrieren Sie die neue Klimaanlage gemäß der Anleitung der mobilen App.



#### <Zugriff auf die Online-Anleitung>

1. Melden Sie sich bei der mobilen App an.
2. Tippen Sie auf die Einstellungen-Registerkarte.
3. Tippen Sie auf [Unterstützung].
4. Tippen Sie auf [Anleitung].



Wenn die Registrierung abgeschlossen ist, geht die [  ] Anzeige am Innengerät an.

### Vorübergehende Deaktivierung des WLAN

**HINWEIS:** Wenn Sie 60 Sekunden lang keine Tasten der Fernbedienung drücken, kehrt die Anzeige der Fernbedienung zur ursprünglichen Anzeige zurück.

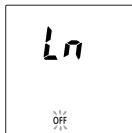
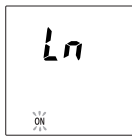
1. Wenn die Klimaanlage läuft, drücken Sie , um den Betrieb zu stoppen.
2. Halten Sie  auf der Fernbedienung länger als 5 Sekunden gedrückt.  wird auf dem Display der Fernbedienung angezeigt.
3. Wählen Sie **OFF** und verwenden Sie  ( ) an der Fernbedienung. (\*1)



4. Drücken Sie . [  ] Anzeige am Innengerät geht aus.

\*1: Wenn Sie das WLAN wieder aktivieren wollen, wählen Sie **ON** in Schritt 2 aus.

### Initialisierung (Zurücksetzen)

Den WLAN-Adapter in den folgenden Situationen initialisieren (zurücksetzen):







- Ändern des Zugriffspunkts
- Dieses Produkt entsorgen
- Übertragung dieses Produkts an Dritte

#### Registrierung der Klimaanlage aufheben



Heben Sie die Registrierung der Klimaanlage auf, indem Sie die mobile App verwenden. (Siehe Bedienungsanleitung der mobilen App. für Einzelheiten.)

#### Initialisierung des WLAN-Adapters

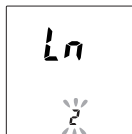
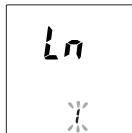

**HINWEIS:** Wenn Sie 60 Sekunden lang keine Tasten der Fernbedienung drücken, kehrt die Anzeige der Fernbedienung zur ursprünglichen Anzeige zurück.

1. Wenn die Klimaanlage läuft, drücken Sie , um den Betrieb zu stoppen.
2. Halten Sie  auf der Fernbedienung länger als 5 Sekunden gedrückt.  wird auf dem Display der Fernbedienung angezeigt.
3. Wählen Sie  und verwenden Sie  ( ) an der Fernbedienung.

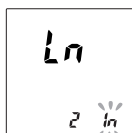

4. Drücken Sie .  auf dem Display der Fernbedienung blinkt.



5. Drücken Sie . [  ] Anzeige am Innengerät geht aus, nachdem es schnell blinkt.

#### Weiter verwenden

Falls Sie oder eine dritte Partei den WLAN-Adapter weiterhin verwenden möchten, folgen Sie der Vorgehensweise in „Registrierung der Klimaanlage (Kopplung des WLAN-Adapters)“ um die Verbindung zu einem anderen Zugriffspunkt erneut herzustellen.

**HINWEIS:** Ein WLAN-Setup ist nicht möglich, wenn der vorherige Besitzer den WLAN-Adapter nicht abgemeldet oder initialisiert hat. Wenden Sie sich in diesem Fall an Ihr autorisiertes Servicepersonal.

### Firmware-Aktualisierung



**VORSICHT**

Während der Firmware-Aktualisierung des Innengeräts oder WLAN-Adapters dürfen Sie weder den Netzstecker ziehen noch den Trennschalter ausschalten. Andernfalls drohen Fehlfunktionen.

#### Beim WLAN-Adapter

Die Firmware des WLAN-Adapters kann automatisch aktualisiert werden. Während der Aktualisierung können Sie die Klimaanlage nicht über die Mobil-App steuern. Dies dauert maximal 5 Minuten.

#### Innengerät

Möglicherweise wird die Firmware des Innengeräts aktualisiert. Sie können den Zeitplan der Aktualisierung einrichten oder die Firmware manuell über die Mobil-App aktualisieren. Einzelheiten entnehmen Sie bitte der Bedienungsanleitung der Mobil-App.

Während der Aktualisierung blinken die Anzeigelampen und die Klimaanlage stellt den Betrieb ein. (Siehe „Status der Status der Anzeigelampen“.) Dies dauert maximal 30 Minuten.

### Entfernen des WLAN-Adapters



**VORSICHT**

- ! • Versichern Sie sich, dass Sie die Stromversorgung beim Installieren oder Entfernen dieses WLAN-Adapters ausschalten, um das Risiko eines elektrischen Schlags zu verhindern.
- ⊘ • Stecken Sie nicht Ihren Finger, Stäbe usw. in den Verbindungsteil des WLAN-Adapters und in den Anschluss des Innengeräts. Andernfalls kann ein elektrischer Schlag oder eine Beschädigung dieses Produkts auftreten.
- Stehen Sie nicht auf einem unstabilen Grund, wenn Sie den WLAN-Adapter installieren oder entfernen, um Verletzungen zu verhindern.

1. Vergewissern Sie sich, dass Sie die Klimaanlage ausschalten und die Stromversorgung trennen.
2. Öffnen Sie das Einlassgitter.

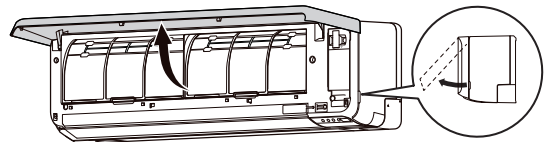

3. Öffnen Sie die Abdeckung des WLAN-Adapters, bis sie einrastet.

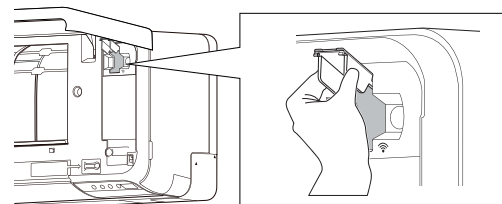

4. Entfernen Sie den WLAN-Adapter vom Verbindungsanschluss des Innengeräts in Richtung wie in der Abbildung dargestellt.

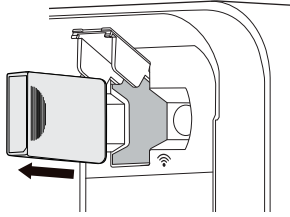

5. Schließen Sie den WLAN-Adapterdeckel und das Einlassgitter.

## 10. EINSTELLUNGEN BEI DER INSTALLATION

### 10.1. Fernbedienung benutzerdefinierter Code Einstellung

Durch Einstellen der benutzerdefinierten Codes für das Innengerät und die Fernbedienung können Sie die Klimaanlage einstellen, die von der Fernbedienung gesteuert wird.

Wenn sich zwei oder mehr Klimaanlagen im Raum befinden und Sie diese separat betreiben möchten, geben Sie den benutzerdefinierten Code ein (4 Auswahlmöglichkeiten möglich).

**HINWEIS:** Wenn sich die benutzerdefinierten Codes zwischen dem Innengerät und der Fernbedienung unterscheiden, kann das Innengerät kein Signal von der Fernbedienung empfangen.

**Wie Sie den benutzerdefinierten Code der Fernbedienung einstellen**

1. Drücken Sie **(ON)** bis auf dem Display der Fernbedienung nur die Uhr angezeigt wird.

2. Halten Sie **[MODE]** länger als 5 Sekunden gedrückt.

Der aktuelle benutzerdefinierte Code wird angezeigt (ursprünglich auf A eingestellt).

3. Drücken **[TEMP.]** (**⊕**/**⊖**) um den benutzerdefinierten Code zwischen A (**A**) ↔ B (**b**) ↔ C (**c**/**ℓ**) ↔ D (**d**) umzuschalten.

\* Passen Sie den benutzerdefinierten Code auf dem Display an den benutzerdefinierten Code der Klimaanlage an.

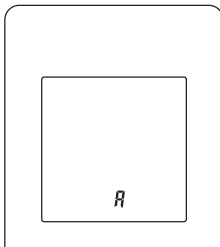

4. Pressen Sie erneut **[MODE]**.

Der benutzerdefinierte Code wird eingestellt. Die Anzeige kehrt zur ursprünglichen Uhranzeige zurück.

- Wenden Sie sich an autorisiertes Service-Personal (zunächst auf A eingestellt), um den benutzerdefinierten Code der Klimaanlage zu ändern.
- Wenn Sie nach der Anzeige des benutzerdefinierten Codes 30 Sekunden lang keine Tasten drücken, kehrt die Anzeige zur Uhrzeitanzeige zurück. Wiederholen Sie in diesem Fall die Einstellung ab Schritt 2.
- Je nach Fernbedienung kann der benutzerdefinierte Code beim Austauschen der Batterien auf A zurückgesetzt werden. Setzen Sie in diesem Fall den benutzerdefinierten Code nach Bedarf zurück. Wenn Sie den benutzerdefinierten Code der Klimaanlage nicht kennen, versuchen Sie es mit jedem Code, bis Sie den Code gefunden haben, mit dem die Klimaanlage funktioniert.

## 11. REINIGUNG UND PFLEGE

### ⚠ VORSICHT

- Achten Sie vor dem Reinigen des Produkts darauf, dass dieses ausgeschaltet und von jeglicher Stromversorgung getrennt ist.
- Bevor Sie den Betrieb starten, stellen Sie sicher, dass das Einlassgitter vollständig geschlossen ist. Durch unvollständiges Schließen des Einlassgitters kann es zu störenden Auswirkungen auf Betrieb oder Leistung der Klimaanlage kommen.
- Wenn die Filterreinigung hohe Arbeit erfordert, wenden Sie sich an autorisiertes Servicepersonal.

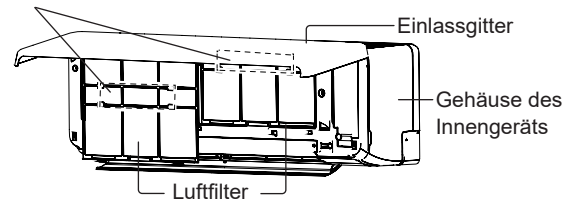

- Um Personenschäden zu vermeiden, berühren Sie nicht die Aluminiumlamellen des im Innengerät eingebauten Wärmetauschers, wenn Sie das Gerät warten.
- Setzen Sie das Innengerät keinen flüssigen Insektiziden oder Haarsprays aus.
- Stellen Sie es nicht auf rutschige, unebene oder instabile Oberflächen, wenn Sie das Gerät warten.

### Luftreinigungsfilter

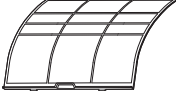

Die Frequenz der Reinigung wird in der folgenden Tabelle gezeigt.

### ■ Frequenzen, in denen die Komponenten gewartet werden müssen

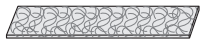
Bezeichnung der Teile	Frequenz	
	Reinigung	Ersetzen
Gehäuse des Innengeräts, Einlassgitter	Wenn Sie bemerken	—
Luftfilter 	Alle 2 Wochen	—
Luftreinigungsfilter (*1)		
Apfel-Catechin-Filter (UTR-FA16)  (Weiß)	—	Alle 3 Monate
Ionen-Desodorierungsfilter (UTR-FA16-2)  (Hellblau)	Alle 3 Monate	Alle 3 Jahre

\*1: Die Luftreinigungsfilter werden separat verkauft. Wenn Sie sie ersetzen, wenden Sie sich an den Kaufladen.

### Reinigung des Gehäuses des Innengeräts

#### HINWEISE:

- Verwenden Sie kein Wasser, das heißer ist als 40 °C.
- Verwenden Sie kein Scheuermittel sowie keine flüchtigen Lösemittel wie Benzin oder Nitroverdünnung.

1. Wischen Sie das Gehäuse des Innengeräts leicht mit einem weichen, mit warmem Wasser angefeuchteten Tuch ab.
2. Wischen Sie das Gehäuse des Innengeräts leicht mit einem trockenen, weichen Tuch ab.

### Reinigen des Luftfilters

1. Öffnen Sie das Einlassgitter, bis es einrastet.

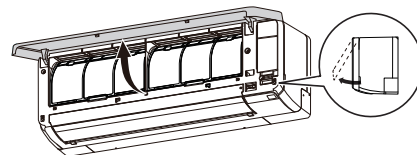

2. Entfernen Sie die Luftfilter.

Heben Sie den Griff der Luftfilter hoch, trennen Sie die zwei unteren Laschen und ziehen Sie sie heraus.

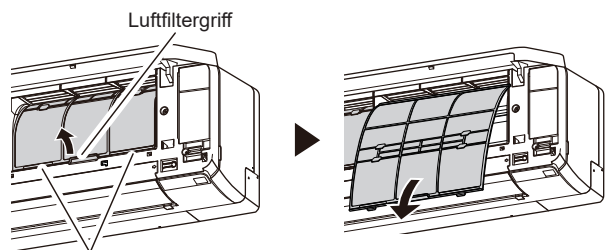

Zapfen (2 Stellen)

3. Entfernen Sie den Staub auf eine der folgenden Arten.

- Reinigung mit einem Staubsauger.
- Waschen mit einem milden Reinigungsmittel und warmem Wasser. Trocknen Sie die Luftfilter nach dem Waschen gründlich im Schatten.

#### 4. Tauschen Sie die Luftfilter aus.

Richten Sie die Seiten des Luftfilters an der Verkleidung aus und drücken Sie ihn vollständig hinein. Stellen Sie sicher, dass die beiden unteren Laschen ordnungsgemäß in ihre Löcher im Innengerät zurückgeführt werden.

#### 5. Schließen Sie das Einlassgitter.

Drücken Sie an 4 Stellen am Einlassgitter, um es vollständig zu schließen.

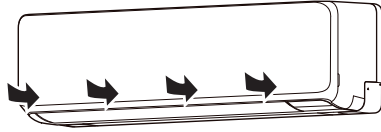

**HINWEIS:** Wenn sich Schmutz auf dem Luftfilter ansammelt, verringert sich der Luftstrom, die Effizienz wird verringert und das Geräusch nimmt zu.

### Luftreinigungsfilter austauschen

#### HINWEISE:

- Die Angaben zur Häufigkeit, mit der die Luftreinigungsfilter ausgetauscht werden müssen, finden Sie unter [Erforderliche Häufigkeit der Wartung der Komponenten] in „REINIGUNG UND PFLEGE“.
- Verwenden Sie einen Luftreinigungsfilter so bald wie möglich nach Öffnen der Verpackung. Der Luftreinigungseffekt lässt nach, wenn die Filter in der geöffneten Verpackung verbleiben.

- Entfernen Sie die Luftfilter aus dem Gehäuse des Innengeräts. Siehe Schritte 1 bis 2 von "Reinigen des Luftfilters".
- Entfernen Sie Luftreinigungsfilterhalter und Luftreinigungsfilter vom Luftfilter. Entfernen Sie die 4 Haken am Luftreinigungsfilterhalter aus den Riegeln des Luftfilters.

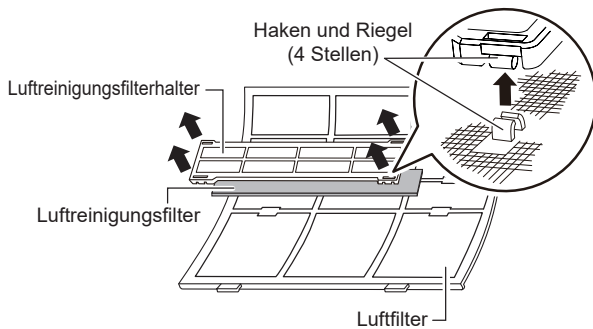

- Setzen Sie einen neuen oder gereinigten Luftreinigungsfilter auf den Luftfilter.
- Rasten Sie die Riegel des Luftfilters mit den Haken des Luftreinigungsfilterhalters ein.

**HINWEIS:** Stellen Sie sicher, dass sich der Luftreinigungsfilter im Luftreinigungsfilterhalter befindet.

- Befestigen Sie den Luftfilter am Gehäuse des Innengeräts und schließen Sie das Einlassgitter. Siehe Schritte 4 bis 5 von "Reinigen des Luftfilters".

### Reinigung des Ionendesodorierungsfilters

#### HINWEISE:

- Waschen Sie den Apfel-Katechin-Filter (weiß) nicht.
- Informationen zum Abnehmen/Anbringen des Ionendesodorierungsfilters finden Sie unter „Luftreinigungsfilter austauschen“.

- Waschen Sie mit Wasser oder lauwarmem Wasser. Verwenden Sie bei starker Verschmutzung ein verdünntes neutrales Reinigungsmittel. Nicht reiben oder rubbeln, sonst kann der desodorierende Effekt nachlassen.
- Spülen Sie den Ionendesodorierungsfiler mit Wasser durch.
- Trocknen Sie den Ionendesodorierungsfiler im Schatten.

### Entfernen und installieren des Einlassgitters

#### Entfernen des Einlassgitters

- Öffnen Sie das Einlassgitter, bis es einrastet.
- Ziehen Sie an den Montagewellen und halten Sie das Einlassgitter in horizontaler Position.

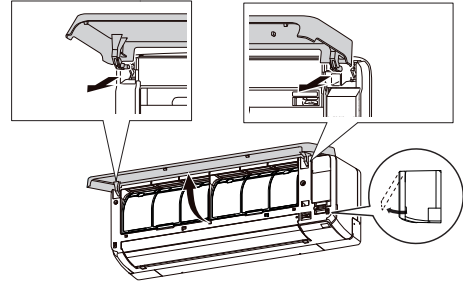

#### Installieren des Einlassgitters

- Während Sie das Einlassgitter horizontal halten, stellen Sie die linken und rechten Befestigungswellen in die Lagerböcke oben an die Frontplatte. Setzen Sie die Welle ein, bis sie einrastet, um jede Welle richtig zu verriegeln.
- Schließen Sie das Einlassgitter. Drücken Sie an 4 Stellen am Einlassgitter, um es vollständig zu schließen.

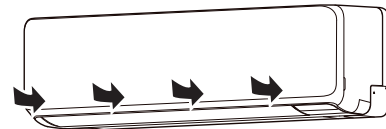

### Nach längerem Nichtgebrauch des Geräts

Wenn das Innengerät 1 Monat oder länger außer Betrieb war, lassen Sie es im Lüfterbetrieb einen halben Tag laufen, damit die inneren Bauteile gut trocknen, bevor der normale Betrieb startet.

### Zusätzliche Inspektion

Nach einem längerem Nichtgebrauch kann angesammelter Staub im Innengerät die Leistung beeinträchtigen, auch wenn Sie das Gerät ordnungsgemäß gewartet haben.

Für einen solchen Fall wird eine Inspektion des Produkts empfohlen.

Weitere Informationen erhalten Sie unter autorisiertes Service-Personal.

### Zurücksetzen der Filteranzeige (Spezialeinstellung)

Diese Funktion lässt sich verwenden, wenn sie während der Installation richtig eingestellt wurde. Wenden Sie sich an autorisiertes Servicepersonal, um diese Funktion zu nutzen.

☞ Reinigen Sie den Luftfilter, wenn die Anzeigelampe folgendes anzeigt:

Anzeigelampe	Blinkmuster
	Blinkt 3 Mal, in Intervallen von 21 Sekunden

Setzen Sie die Filteranzeige nach dem Reinigen zurück, indem Sie am Innengerät mindestens 2 Sekunden lang drücken.

## 12. ALLGEMEINE INFORMATIONEN

### ■ Heizleistung

Diese Klimaanlage arbeitet nach dem Wärmepumpenprinzip, Wärme wird aus der Außenluft absorbiert und diese Wärme wird zum Innengerät übertragen. Als Ergebnis wird die Betriebsleistung reduziert, wenn die Außenlufttemperatur sinkt.

Wenn Sie das Gefühl haben, dass die Heizleistung nicht ausreicht, empfehlen wir Ihnen, dieses Klimagerät in Verbindung mit anderen Arten von Wärmeergeräten zu verwenden.

### ■ Automatischer Abtaubetrieb

Wenn die Außentemperatur sehr niedrig ist und die Luftfeuchtigkeit hoch, kann sich während des Heizbetriebs Frost am Außengerät bilden, und die Heizleistung des Produkts könnte sich verringern.

Zum Schutz vor Frost wurde in dieser Klimaanlage eine automatische Abtaufunktion eingebaut.

Wenn sich Eis bildet, wird die Klimaanlage vorübergehend gestoppt und der Abtaukreislauf läuft kurz (Max. 15 Minuten.)

[I] Anzeige am Innengerät blinkt während dieses Betriebs.

Wenn sich am Außengerät nach dem Heizbetrieb Eis bildet, stoppt das Außengerät automatisch, nachdem es einige Minuten lang in Betrieb war. Dann beginnt der automatische Abtaubetrieb.

### ■ Auto-Neustart-Funktion

Bei einer Unterbrechung der Stromzufuhr, z. B. bei einem Stromausfall, stoppt die Klimaanlage einmal. Sie startet jedoch automatisch wieder und führt den vorangegangenen Betrieb fort, sobald die Stromversorgung wieder läuft.

Wenn ein Stromausfall auftritt, nachdem der Timer eingestellt wurde, wird das Herunterzählen des Timers zurückgesetzt.

Nachdem die Stromversorgung wieder hergestellt wurde, blinkt die [⏰]-Anzeige am Innengerät, um Sie darauf hinzuweisen, dass es einen Timer-Ausfall gegeben hat. Setzen Sie in diesem Fall die Einstellungen für Uhrzeit und Timer zurück.

### ■ Fehlfunktionen durch andere elektrische Geräte

Die Benutzung anderer elektrischer Geräte wie einem Elektrorasierer oder die Funktion eines nahe gelegenen Funkwellensenders kann Fehlfunktionen der Klimaanlage verursachen.

Falls eine solche Fehlfunktion auftritt, schalten Sie die Sicherung einmal aus. Schalten Sie sie dann wieder ein, und setzen Sie den Betrieb mittels Fernbedienung fort.

### ■ Betriebsbedingungen in Bezug auf Temperatur und Feuchtigkeit

Zulässige Temperatur- und Feuchtigkeitsbereiche sind wie folgt:

Kühl-/ Trocknungsbetrieb	Innenraumtemperatur [°C]	18 bis 32
	Innenraumluftfeuchtigkeit [%]	80 oder weniger (*1)
Heizbetrieb	Innenraumtemperatur [°C]	16 bis 30

\*1: Wenn die Klimaanlage mehrere Stunden lang ununterbrochen verwendet wird, kann Wasser an der Oberfläche kondensieren und abtropfen.

- Wenn das Gerät unter den Bedingungen mit Ausnahme des zulässigen Temperaturbereichs betrieben wird, wird der Betrieb der Klimaanlage möglicherweise angehalten, da die automatische Schutzschaltung arbeitet.
- Je nach Betriebsbedingungen kann der Wärmetauscher einfrieren, was zu Wasserlecks oder anderen Fehlfunktionen führt (im Kühl- oder Trocknen Betrieb).

### ■ Andere Informationen

- Verwenden Sie die Klimaanlage nicht für andere Zwecke als Raumkühlung / -trocknung, Raumheizung oder Ventilator.
- Die zulässigen Temperatur- und Feuchtigkeitsbereiche des Außengeräts finden Sie in der technischen Anleitung oder im Produktdatenblatt des Außengeräts.

## 13. OPTIONALE TEILE

### 13.1. Kabelgebundene Fernbedienung

Es kann die optionale kabelgebundene Fernbedienung verwendet werden.

**Sie können die kabellose und die kabelgebundene Fernbedienung zusammen verwenden.**

Allerdings sind einige Funktionen an der kabellosen Fernbedienung eingeschränkt. Wenn Sie die eingeschränkten Funktionen einstellen, ertönen Pieptöne, und die [I], [⊕], [⊖] und [📶]-Anzeige am Innengerät blinken.

<Eingeschränkte Funktionen für kabellose Fernbedienung>

Bei Verwendung zusammen mit einer kabelgebundenen Fernbedienung (2-Draht)

- Wochen-Timer Betrieb
- Leistungsstarker Betrieb
- Geräuscharmer Betrieb Außengerät
- 10 °C Heizbetrieb

**Sie können eine kabelgebundene Fernbedienung und eine WLAN-Steuerung verwenden.**

Einige Vorgänge von der mobilen App aus sind jedoch eingeschränkt.

#### Mehrere Fernbedienungen

Sie können zwei kabelgebundene Fernbedienungen an eine Klimaanlage anschließen.

Jede der Fernbedienungen kann die Klimaanlage steuern.

Die Timer-Funktionen können jedoch nicht von der sekundären Einheit verwendet werden.

#### Gruppensteuerung

Eine Fernbedienung kann bis zu 16 Klimaanlagen steuern. Alle Klimageräte werden mit den gleichen Einstellungen betrieben.

#### HINWEISE:

- Deaktivieren Sie das Energiesparprogramm (Belegungssensor) der kabellosen Fernbedienung, wenn Sie die Gruppensteuerung verwenden. Andernfalls können Sie die Klimaanlage nicht über die kabellose Fernbedienung bedienen.
- Sie können Gruppensteuerung und W-LAN-Steuerung nicht zusammen verwenden.

### 13.2. Multi-Teilung Klimaanlage

Das Innengerät kann an ein Multi-Teilung-Außengerät angeschlossen werden. Dank der Multi-Teilung-Klimaanlage können mehrere Innengeräte an verschiedenen Standorten betrieben werden. Die Innengeräte können gleichzeitig entsprechend ihrer Ausgabe betrieben werden.

#### Gleichzeitige Verwendung von mehreren Geräten

- Bei Verwendung einer Multi-Teilung-Klimaanlage können mehrere Innengeräte gleichzeitig betrieben werden. Wenn jedoch 2 oder mehr Innengeräte derselben Gruppe gleichzeitig betrieben werden, ist die Kühl- und Heizeffizienz geringer als bei Verwendung eines eigenständigen Innengeräts. Dementsprechend sollten Sie, wenn Sie mehr als 1 Innengerät gleichzeitig zum Kühlen verwenden möchten, die Verwendung auf nachts oder andere Zeiten beschränken, während derer weniger Leistung erforderlich ist. Ebenso sollten Sie, wenn Sie mehrere Geräte gleichzeitig zum Heizen verwenden möchten, die Geräte je nach Bedarf in Verbindung mit anderen zusätzlichen Heizgeräten verwenden.
- Saisonale Bedingungen und Außentemperaturen, die Struktur der Räume und die Anzahl von anwesenden Personen können ebenfalls Einfluss auf die Betriebseffizienz haben. Wir empfehlen, verschiedene Betriebsmuster auszuprobieren, um die Heiz- und Kühlleistung Ihrer Geräte zu überprüfen und die Geräte auf die Weise zu verwenden, die am besten zu den Lebensgewohnheiten Ihres Haushalts passt.
- Wenn Sie bemerken, dass 1 oder mehr Geräte bei gleichzeitigem Betrieb nur eine geringe Kühl- und Heizleistung erbringen, sollten Sie auf den gleichzeitigen Betrieb mehrerer Geräte verzichten.
- Der Betrieb ist in den folgenden unterschiedlichen Betriebsmodi nicht möglich. Wenn für ein Innengerät ein Betriebsmodus ausgewählt wird, der für dieses Gerät nicht möglich ist, blinkt die Anzeige [I] am Innengerät (1 Sekunde ein, 1 Sekunde aus) und das Gerät wechselt in den Standby-Modus.
  - Heizbetrieb und Kühlbetrieb (oder Trocknungsbetrieb)
  - Heizbetrieb und Lüfterbetrieb

- Der Betrieb ist in den folgenden unterschiedlichen Betriebsmodi möglich.
  - Kühl- und Trocknen Betrieb
  - Kühl- und Lüfterbetrieb
  - Trocknen- und Lüfterbetrieb

- Der Betriebsmodus (Heizbetrieb oder Kühl- (Trocknen-) Betrieb) des Außengeräts wird durch den ersten Betriebsmodus des Innengeräts bestimmt. Wenn das Innengerät im Lüfterbetrieb startet, wird der Betriebsmodus des Außengeräts nicht bestimmt.

Wenn beispielsweise Innengerät (A) im Lüfterbetrieb gestartet wurde und dann Innengerät (B) im Heizbetrieb betrieben wird, würde Innengerät (A) vorübergehend im Lüfterbetrieb betrieben. Wenn jedoch Innengerät (B) den Heizbetrieb aufnimmt, [ ] würde das Innengerät (A) anfangen zu blinken (1 Sekunde ein, 1 Sekunde aus) und würde dann in den Standby-Modus gehen. Innengerät (B) würde weiter im Heizbetrieb laufen.

## 14. FEHLERBEHEBUNG

### WARNUNG

-  In folgenden Fällen stoppen Sie sofort den Betrieb der Klimaanlage und trennen Sie die gesamte Anlage vom Netz, durch Ausschalten der Hauptsicherung oder Herausziehen des Netzsteckers. Dann suchen Sie Ihren Händler oder autorisiertes Fachpersonal auf.
- So lange das Gerät an der Stromversorgung angeschlossen ist, ist es nicht vollständig von dieser getrennt, auch dann nicht, wenn das Gerät ausgeschaltet ist.
- Gerät riecht nach Verbranntem oder es kommt Rauch heraus
  - Dem Gerät entströmt Wasser

#### Das Gerät funktioniert nicht.

- Gab es einen Stromausfall?  
In diesem Fall wird das Gerät automatisch neu gestartet, nachdem die Stromversorgung wiederhergestellt wurde. (Siehe **Seite 14.**)
- Wurde der Schutzschalter ausgeschaltet?  
⇒ Schutzschalter einschalten.
- Ist eine Sicherung durchgebrannt oder der Schutzschalter ausgelöst?  
⇒ Tauschen Sie die Sicherung aus oder setzen Sie den Schutzschalter zurück.
- Läuft der Timer?  
⇒ Zum Überprüfen oder Deaktivieren der Timer-Einstellung, siehe **Seite 6.**

#### Schwache Kühl- oder Heizleistung.

- Läuft das Gerät unter den Bedingungen außer dem zulässigen Temperaturbereich?  
In diesem Fall stoppt die Klimaanlage möglicherweise, weil die automatische Schutzschaltung arbeitet.
- Ist der Luftfilter schmutzig?  
⇒ Reinigen Sie den Luftfilter. (Siehe **Seite 12.**)
- Ist das Einlassgitter oder der Auslassanschluss des Innengeräts blockiert?  
⇒ Entfernen Sie die Hindernisse.
- Wurde die Raumtemperatur angemessen eingestellt?  
⇒ Informationen zum Ändern der Temperatureinstellung finden Sie auf **Seite 5.**
- Wurde ein Fenster oder eine Tür offen gelassen?  
⇒ Schließen Sie das Fenster oder die Tür.
- Wurde die Lüftergeschwindigkeit auf leise eingestellt?  
⇒ Um die Lüftergeschwindigkeit zu ändern, siehe **Seite 5.**
- Wurde der geräuscharme Betrieb des Außengeräts eingestellt?  
⇒ Um den geräuscharmen Betrieb des Außengeräts anzuhalten, siehe **Seite 8.**
- <Im Kühlbetrieb> Scheint direktes oder starkes Sonnenlicht in den Raum?  
⇒ Schließen Sie die Vorhänge.
- <Im Kühlbetrieb> Sind andere Heizgeräte oder Computer in Betrieb, oder zu viele Menschen im Raum?  
⇒ Schalten Sie das Heizgerät oder die Computer aus oder stellen Sie die Temperatur niedriger ein. (Siehe **Seite 5.**)

#### Die Luftfeuchtigkeit sinkt während des Trocknungsbetriebs nicht.

- Sie können die gewünschte Luftfeuchtigkeit nicht im Trocknungsmodus einstellen. Wenn Sie hohe Luftfeuchtigkeit verspüren, stellen Sie die Temperatur niedriger ein.

#### Der Luftstrom ist schwach oder stoppt.

- Wurde die Lüftergeschwindigkeit auf leise eingestellt?  
⇒ Um die Lüftergeschwindigkeit zu ändern, siehe **Seite 5.**
- Ist die Lüftersteuerung zur Energieeinsparung eingestellt? In diesem Fall kann der Lüfter des Innengeräts während des Kühlvorgangs vorübergehend anhalten.  
⇒ Informationen zum Abbrechen der Lüftersteuerung zum Energiesparen finden Sie auf **Seite 8.**
- <Im Heizbetrieb> Haben Sie gerade den Betrieb gestartet?  
In diesem Fall dreht sich der Lüfter vorübergehend mit sehr niedriger Geschwindigkeit, um die internen Teile des Geräts aufzuwärmen.
- <Im Heizbetrieb> Ist die Raumtemperatur höher als die eingestellte Temperatur?  
In diesem Fall stoppt das Außengerät und der Lüfter des Innengeräts dreht sich mit sehr niedriger Geschwindigkeit.
- <Im Heizbetrieb> Blinkt die [ ] Anzeige?  
In diesem Fall funktioniert der automatische Abtauvorgang. Das Innengerät hält maximal 15 Minuten an. (Siehe **Seite 14.**)
- <Im Trocknungsbetrieb> Arbeitet das Innengerät mit Gebläsegeschwindigkeit auf niedriger Stufe, um die Raumfeuchte anzupassen, und stoppt sogar von Zeit zu Zeit.
- <Im Auto-Modus> Während des Überwachungsvorgangs dreht der Lüfter mit sehr niedriger Geschwindigkeit.

#### Es ist ein Geräusch zu hören.

- Ist das Gerät in Betrieb oder unmittelbar nach dem Stoppen des Betriebs?  
In diesem Fall kann ein Kältemittel-Strömungsgeräusch hörbar sein. Dies kann auch noch 2–3 Minuten nach dem Starten zu hören sein.
- Hören Sie während des Betriebs ein leichtes Quietschen?  
Dieses Geräusch entsteht durch die winzige Ausdehnung und Kontraktion der vorderen Abdeckung, die durch Temperaturänderungen verursacht wird.
- <Im Heizbetrieb> Hören Sie ein Knistern?  
Dieses Geräusch wird durch den automatischen Abtauvorgang erzeugt. (Siehe **Seite 14.**)

#### Das Gerät verströmt einen Geruch.

- Die Klimaanlage kann verschiedene Gerüche absorbieren, die von Innentextilien, Möbeln oder Zigarettenrauch herrühren. Diese Gerüche können während des Betriebs abgegeben werden.

#### Nebel oder Dampf tritt aus dem Gerät aus.

- <Im Kühlen oder Trocknen Betrieb> Es kann durch Kondensation, die durch plötzliche Kühlvorgänge entstanden ist, ein dünner Nebel ausgestoßen werden.
- <Im Heizbetrieb>, blinkt die [ ] Anzeige am Innengerät?  
In diesem Fall kann aufgrund des automatischen Abtauvorgangs Dampf aus dem Außengerät aufsteigen. (Siehe **Seite 14.**)

#### Es tritt Wasser aus dem Außengerät aus.

- <Im Heizbetrieb> Das Außengerät kann Wasser abgeben, das durch den automatischen Abtaubetrieb entstanden ist. (Siehe **Seite 14.**)

#### Das Gerät funktioniert nicht gemäß der Einstellung an der Fernbedienung.

- Sind die Batterien der Fernbedienung verbraucht?  
⇒ Tauschen Sie die Batterien aus.

#### Der Betrieb erfolgt nach dem Starten verzögert.

- Hat sich die Stromversorgung plötzlich von aus auf ein geschaltet?  
In diesem Fall arbeitet der Kompressor etwa 3 Minuten lang nicht, um ein Durchbrennen der Sicherung zu verhindern.

#### Die mobile App funktioniert nicht.

- Überprüfen Sie, ob die Version des Betriebssystems auf Ihrem Smartphone unterstützt wird.  
⇒ Siehe „App Store“ oder „Google Play“.

#### Ich habe bei meiner Kontoregistrierung keine E-Mail erhalten.

- Stellen Sie die Domain-Berechtigungen ein, so dass sie nicht als Spam abgelehnt werden.

#### Die Registrierungsmethode zusätzlicher Klimaanlagen ist unklar.

- Um zusätzliche Klimaanlagen zu registrieren, wiederholen Sie die Einrichtung des gewählten Modus in "9.2. Einstellung, um die WLAN-Steuerung zu verwenden" für jede Klimaanlage.



<b>WLAN-Einrichtung ist nicht möglich.</b>	
<input type="checkbox"/> Prüfen Sie, dass Ihr Zugriffspunkt die „WPS-Funktion“ unterstützt. (Tastenmodus) <input type="checkbox"/> Überprüfen Sie, ob es einen vorherigen Besitzer mit dieser wireless LAN-Steuerung gab. Wenn es einen früheren Besitzer gab, kontaktieren Sie autorisiertes Service-Personal.	
<b>WLAN-Einrichtung ist nicht möglich. (Die Verbindungseinstellungen des WLAN-Adapters und des Zugriffspunkts sind nicht vollständig)</b>	
<input type="checkbox"/> Prüfen Sie, ob Ihr Zugriffspunkt „IEEE 802.11 b/g/n“ unterstützt. (Prüfen Sie anhand der Bedienungsanleitung des Zugriffspunkts.) <input type="checkbox"/> Prüfen Sie, ob der Strom des Innengeräts eingeschaltet ist.	
<b>Ich bin nicht in der Lage, dieses Produkt mit der mobilen App zu verwenden.</b>	
<input type="checkbox"/> Prüfen Sie, ob der Strom des Innengeräts eingeschaltet ist. <input type="checkbox"/> Prüfen Sie, ob der Strom des Zugriffspunkts eingeschaltet ist. <input type="checkbox"/> Prüfen Sie, dass Ihr Smartphone nicht im Flugmodus ist. <input type="checkbox"/> Überprüfen Sie, dass Sie nicht an einem Ort sind, wo es schwierig ist, eine Verbindung mit Funkwellen herzustellen.	

Stoppen Sie in folgenden Fällen sofort den Betrieb und schalten Sie die Sicherung aus. Wenden Sie sich dann an autorisiertes Service-Personal.











- Das Problem besteht auch dann fort, wenn Sie dies geprüft oder diese Diagnose gestellt haben.
- Am Innengerät blinken [ ] und [ ] während [ ] schnell blinkt.

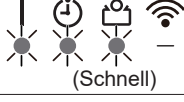

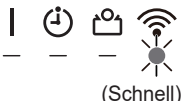

**HINWEIS:** Informationen zur Fehlerbehebung im Zusammenhang mit der WLAN-Steuerung finden Sie in der mobilen App.

## ■ Status der Anzeigelampen

📶 : Die Anleitung bezieht sich auf die WLAN-Steuerung.

Leuchtmuster:  Blinkend, — Jeder Status (○ Aus oder ● Ein)

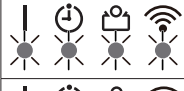
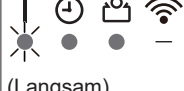
Zustand	Ursachen und Lösungen	Siehe Seite
	Automatischer Abtaubetrieb ⇒ Warten Sie, bis die Abtaugung abgeschlossen ist (maximal 15 Minuten).	14
	Filteranzeige ⇒ Reinigen Sie den Luftfilter und setzen Sie das Filterzeichen zurück.	13
	Fehlercode Anzeige ⇒ Wenden Sie sich an autorisiertes Service-Personal.	-
	Timer Einstellungsfehler durch Auto-Neustart ⇒ Stellen Sie die Uhr- und Timer-Einstellungen zurück.	14
	Testlauf Betrieb (nur für autorisiertes Personal) ⇒ Drücken Sie  um den Testlauf zu verlassen.	3
	Der Strom zum Zugriffspunkt ist nicht eingeschaltet. ⇒ Prüfen Sie, ob der Strom des Zugriffspunkts eingeschaltet ist.	-
	Es besteht die Möglichkeit, dass der WLAN-Adapter nicht richtig mit dem Zugriffspunkt verbunden ist. ⇒ Unterbrechen Sie die Stromverbindung zur Klimaanlage (über den Brecher oder den Stecker), und stellen Sie die Verbindung wieder her.	9
	Die Firmware des WLAN-Adapters wird momentan aktualisiert. Sie können die Klimaanlage nicht über die Mobil-App bedienen. Bedienen Sie über die Fernbedienung oder warten Sie, bis die Aktualisierung abgeschlossen ist (für maximal 5 Minuten).	11
	Während der Anmeldung der Klimaanlage (Kopplung des WLAN-Adapters)	10

Zustand	Ursachen und Lösungen	Siehe Seite
	Das Innengerät bereitet eine Firmware-Aktualisierung vor. Sie können die Klimaanlage nicht bedienen. Warten Sie, bis die Aktualisierung abgeschlossen ist (für maximal 30 Minuten).	11
 oder 	<Während der Betrieb gestoppt ist> Das Innengerät führt eine Firmware-Aktualisierung durch. Sie können die Klimaanlage nicht bedienen. Warten Sie, bis die Aktualisierung abgeschlossen ist (für maximal 30 Minuten).	11
	Eingeschränkte Funktion	-
	<Während der Betrieb gestoppt ist> Die Firmware-Aktualisierung des Innengeräts ist abgeschlossen. Die Einstellungen von der kabellosen Fernbedienung werden initialisiert. Steuern Sie die Klimaanlage zum erneuten Senden der Einstellungen über die kabellose Fernbedienung.	11
	<Während der Betrieb gestoppt ist> Wenn Sie die Klimaanlage nicht bedienen können, könnte eine Fehlfunktion in der Firmware des Innengeräts vorliegen. Wenden Sie sich an autorisiertes Service-Personal.	-
	(Bei Multi-Teilung-Anschluss) Standby-Modus ⇒ Überprüfen Sie den eingestellten Betriebsmodus der Innengeräte.	14

## ■ Manueller Auto Betrieb und Filteranzeige zurücksetzen

Sie können die Klimaanlage mit  am Innengerät betreiben.

Status	Zeit, weiter zu drücken	Modus oder Funktion
Im Betrieb	Länger als 3 Sekunden	Stopp
Stoppen	2 Sekunden oder weniger	Filteranzeige zurücksetzen
	Länger als 3 Sekunden und weniger als 10 Sekunden	Auto (*1)
	Länger als 10 Sekunden (Nur bei der Wartung.)(*2)	Zwangskühlung

\*1: Beim Multi-Teilung-Anschluss folgt der Betriebsmodus den anderen Innengeräten.

\*2: Um die Zwangskühlung zu stoppen, drücken Sie diese Taste oder  auf der Fernbedienung.