

# MANUALE D'USO (Tutto)

CONDIZIONATORE D'ARIA (tipo a parete)

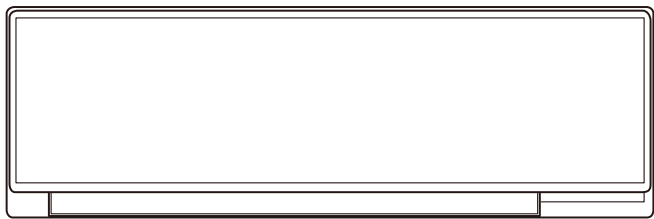

## MODELLO: (Serie KL)

\*Annotare il nome del modello.

(Fare riferimento all'etichetta delle specifiche).

Prima dell'utilizzo del prodotto, leggere attentamente le presenti istruzioni e conservare il manuale per riferimento futuro.

## Contenuto

1. PRECAUZIONI DI SICUREZZA .....	1
2. PREPARAZIONE .....	2
2.1. Inserimento delle batterie .....	2
3. NOME DELLE PARTI .....	3
3.1. Unità interna .....	3
3.2. Telecomando .....	3
4. FUNZIONI DI BASE .....	4
5. IMPOSTAZIONI DEL FLUSSO D'ARIA .....	4
5.1. Impostazione velocità del ventilatore .....	4
5.2. Impostazione della direzione del flusso d'aria ....	4
6. FUNZIONI TIMER .....	5
6.1. Timer Acceso o timer Spento .....	5
6.2. Timer di Programmazione .....	5
6.3. Timer Spegnimento automatico .....	5
7. FUNZIONAMENTO A RISPARMIO ENERGETICO ....	5
7.1. Funzionamento Economy .....	5
7.2. Controllo della ventola per il risparmio energetico.....	5
8. ALTRE MODALITÀ DI FUNZIONAMENTO .....	6
8.1. Modalità di funzionamento Massima potenza....	6
9. IMPOSTAZIONI DI INSTALLAZIONE.....	6
9.1. Impostazione del codice personalizzato del telecomando.....	6
10. PULIZIA E MANUTENZIONE .....	6
11. INFORMAZIONI GENERALI .....	7
12. COMPONENTI OPZIONALI .....	8
12.1. Comando LAN wireless.....	8
13. RISOLUZIONE DEI PROBLEMI.....	9

## 1. PRECAUZIONI DI SICUREZZA

Per evitare lesioni personali o danni materiali, leggere attentamente la presente sezione prima di utilizzare il prodotto e rispettare rigorosamente le seguenti precauzioni di sicurezza.

Il funzionamento non corretto dovuto al mancato rispetto delle istruzioni potrebbe causare lesioni o danni, la cui gravità viene classificata come segue:



### AVVERTENZA

Questo simbolo segnala pericolo di morte o lesioni gravi.



### ATTENZIONE

Questo simbolo segnala il pericolo di lesioni personali o danni a oggetti.



Questo simbolo indica un'azione NON CONSENTITA.



Questo simbolo indica un'azione OBBLIGATORIA.

Spiegazione dei simboli riportati sull'unità interna o sull'unità esterna.

### AVVERTENZA



Questo simbolo indica che il prodotto utilizza un refrigerante infiammabile. In caso di perdite di refrigerante o di esposizione a una fonte di ignizione esterna, vi è il rischio di incendi.



### ATTENZIONE

Questo simbolo indica che il manuale di istruzioni deve essere letto con attenzione.



### ATTENZIONE

Questo simbolo indica che il personale tecnico deve maneggiare l'apparecchio facendo riferimento al manuale di installazione.



### ATTENZIONE

Questo simbolo indica la disponibilità di informazioni quali ad esempio il manuale di istruzioni o il manuale di installazione.



### AVVERTENZA



- Questo prodotto non include componenti riparabili dall'utente. Per la riparazione, l'installazione e lo spostamento di questo prodotto, rivolgersi sempre a personale tecnico autorizzato. L'installazione o la movimentazione inadeguate possono causare perdite, scosse elettriche o incendi.
- Se si nota qualcosa di insolito, come un odore di bruciato o una perdita d'acqua, interrompere immediatamente il funzionamento del condizionatore d'aria e scollegarlo da tutte le fonti di alimentazione, spegnendo l'interruttore di circuito o staccando la spina. In seguito, rivolgersi al personale di assistenza autorizzato.
- Fare attenzione a non danneggiare il cavo di alimentazione. Se danneggiato, deve essere sostituito esclusivamente da personale tecnico autorizzato al fine di evitare pericoli.
- Se si sospetta una perdita di refrigerante, è necessario eliminare o estinguere tutte le fiamme libere e rivolgersi al personale tecnico autorizzato.
- In caso di temporale o di fulmini, spegnere il condizionatore d'aria con il telecomando e non toccare il prodotto o la fonte di alimentazione per evitare scosse elettriche.
- Il prodotto deve essere posizionato in una stanza priva di fonti di ignizione costantemente attive (ad esempio: fiamme vive, una macchina del gas o una stufa elettrica in funzione).
- Il prodotto deve essere posizionato in un'area ben ventilata.
- Tenere presente che i refrigeranti potrebbero essere inodore.
- Il prodotto deve essere posizionato in modo tale da evitare il verificarsi di danni meccanici.
- Lo smaltimento del prodotto deve essere effettuato in maniera corretta, nel rispetto di leggi nazionali o regionali.

## ⚠ AVVERTENZA

- Durante il trasporto o lo spostamento dell'unità interna, i tubi devono essere coperti con la staffa dei ganci murali per garantirne la protezione. Non spostare il prodotto afferrando i tubi dell'unità interna. (La tensione applicata sui raccordi dei tubi potrebbe causare perdite di gas infiammabile durante il funzionamento).
  - Questo prodotto non è destinato a essere utilizzato da persone (bambini inclusi) con ridotte capacità fisiche, sensoriali o mentali, o con esperienza e conoscenze insufficienti, se non dietro sorveglianza e istruzioni di un soggetto responsabile della loro incolumità. Prendere i provvedimenti necessari affinché i bambini non giochino con il prodotto.
  - Smaltire i materiali dell'imballaggio in modo sicuro. Strappare e gettare le buste in plastica originali dell'imballaggio affinché i bambini non vi giochino e non rischiano di soffocare.
- Non installare l'unità in luoghi in cui siano presenti oli minerali come ad esempio fabbriche o possano esservi schizzi d'olio o vapore in grande quantità, come le cucine.
  - Non installare l'unità in un luogo in cui potrebbe essere esposta alla fuoriuscita di gas infiammabili o alla presenza di gas corrosivi, ad esempio in prossimità di una sorgente calda.
  - Non avviare né arrestare il funzionamento di questo prodotto inserendo o estraendo la spina di alimentazione o accendendo e spegnendo l'interruttore automatico.
  - Non utilizzare gas infiammabili in prossimità del prodotto.
  - Non esporsi direttamente per molte ore al flusso dell'aria di raffreddamento.
  - Non inserire le dita o altri oggetti nella bocca di uscita o nella griglia di aspirazione.
  - Non azionare con le mani bagnate.
  - Non utilizzare mezzi diversi da quelli indicati nel presente manuale per accelerare lo sbrinamento o pulire il prodotto.
  - Non punzecchiare né bruciare.

## ⚠ ATTENZIONE

- Garantire una ventilazione occasionale durante l'uso.
  - Prima di pulire il prodotto, assicurarsi di averlo spento e di aver disattivato l'alimentazione.
  - Azionare sempre il prodotto con i filtri dell'aria installati.
  - Assicurarsi che le apparecchiature elettroniche si trovino ad almeno 1 m (40 poll.) di distanza dal prodotto.
  - Disattivare completamente l'alimentazione in caso di inutilizzo prolungato del prodotto.
  - Dopo un lungo periodo di utilizzo, assicurarsi che il supporto di installazione dell'unità interna sia in buone condizioni, onde evitare che il prodotto cada.
  - Quando si utilizza l'apparecchio in una stanza in cui sono presenti neonati, bambini, persone anziane o malati, occorre valutare attentamente la direzione del flusso d'aria e la temperatura del locale.
  - Mantenere pulito e ordinato lo spazio intorno all'unità esterna e non posizionarvi oggetti. Eventuali oggetti che ostruiscono o penetrano dalle bocche di uscita potrebbero causare il malfunzionamento del prodotto.
- Non rivolgere il flusso d'aria verso caminetti o caloriferi.
  - Non bloccare né coprire la griglia di aspirazione e la bocca di uscita.
  - Non esercitare forti pressioni sulle alette del radiatore.
  - Non salire e non appoggiare o appendere oggetti sul prodotto.
  - Non posizionare nessun altro prodotto elettrico od oggetto domestico sotto il condizionatore d'aria. Le gocce di condensa provenienti dall'unità potrebbe bagnarli e causare danni o problemi di funzionamento ai suddetti oggetti o prodotti.
  - Non esporre questo prodotto a diretto contatto con l'acqua.
  - Non utilizzare questo prodotto per la conservazione di alimenti, piante, animali, strumenti di precisione, oggetti d'arte o altri oggetti. Si rischia altrimenti di compromettere la qualità di tali oggetti.
  - Non esporre animali o piante al flusso d'aria diretto.

## ⚠ ATTENZIONE

- Non bere l'acqua scaricata dal condizionatore d'aria.
- Non tirare il cavo di alimentazione.
- Non toccare le alette in alluminio dello scambiatore di calore integrato nel prodotto per evitare lesioni personali durante la manutenzione dell'unità.
- Non posizionarsi su gradini instabili quando si avvia o si pulisce il prodotto. Potrebbero cedere e causare lesioni.

Questo prodotto contiene gas fluorurati a effetto serra.

## 2. PREPARAZIONE

### ⚠ AVVERTENZA

- Prestare particolare attenzione per evitare che i bambini ingoio accidentalmente le batterie.

### ⚠ ATTENZIONE

- Se il liquido perso dalle batterie dovesse entrare in contatto con pelle, occhi o bocca, risciacquare immediatamente con abbondante acqua pulita e consultare un medico.
  - Le batterie esaurite devono essere rimosse immediatamente e smaltite secondo le leggi e i regolamenti locali della propria regione.
- Non cercare di ricaricare le batterie a secco.
  - Non utilizzare batterie a secco ricaricate.

#### Accessori dell'unità interna

Verificare che siano inclusi i seguenti accessori.

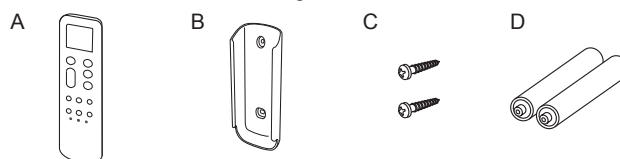

- A: Telecomando
- B: Supporto del telecomando
- C: Viti autofilettanti
- D: Batterie

#### Come utilizzare il supporto del telecomando

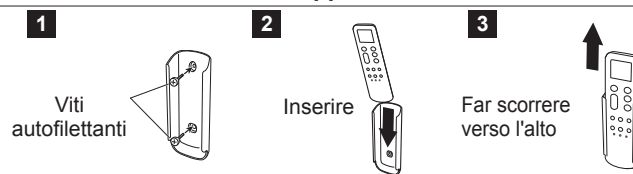

### 2.1. Inserimento delle batterie

Tipo di batteria: R03/LR03/AAA × 2

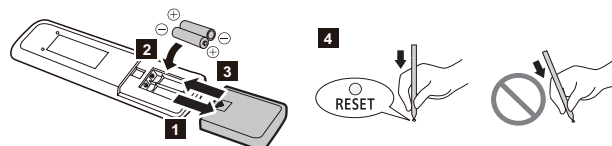

1~3. Mettere le batterie come mostrato nella figura sopra.

4. Premere come mostrato nella figura sopra.

#### NOTE:

- Utilizzare esclusivamente il tipo di batterie indicate.
- Non utilizzare insieme batterie vecchie e nuove o di tipo diverso.
- Per un utilizzo standard la durata delle batterie è di circa 1 anno.
- Se la portata del telecomando dovesse ridursi in maniera considerevole, sostituire le batterie, e premere come mostrato nella figura sopra.

### 3. NOME DELLE PARTI

#### ATTENZIONE

Per un'adeguata trasmissione dei segnali fra il telecomando e l'unità interna, tenere il ricevitore di segnale lontano dai seguenti elementi:

- Luce solare diretta o altre luci intense
- Schermo piatto del televisore

Nelle stanze con luci fluorescenti istantanee, del tipo con inverter, il segnale potrebbe non essere trasmesso adeguatamente. In tal caso, rivolgersi al negozio presso il quale è stato effettuato l'acquisto del prodotto.

#### 3.1. Unità interna

☎ : Le istruzioni si riferiscono al comando LAN wireless (opzionale).

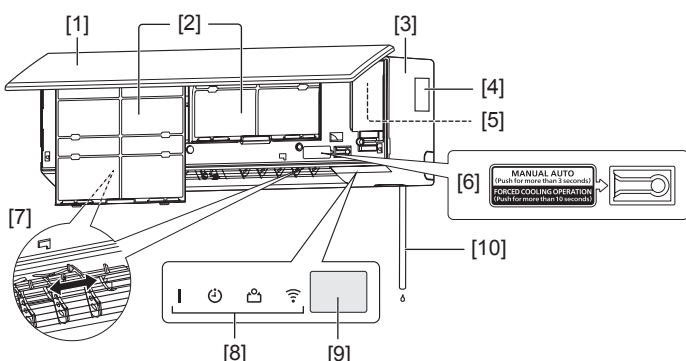

- [1] Griglia di aspirazione  
Prima di accendere l'apparecchio, assicurarsi che la griglia di aspirazione sia perfettamente chiusa. Una chiusura incompleta potrebbe influire sul corretto funzionamento o sulle prestazioni del prodotto.
- [2] Filtri dell'aria
- [3] Pannello anteriore
- [4] Etichetta delle specifiche
- [5] Slot dell'adattatore WLAN (Sotto il coprifilo) ☎
- [6] Per funzionamento Manuale Automatico e ripristino indicatore Filtro (Fare riferimento a pagina 10).
- [7] Aletta verticale
- [8] Spie luminose
- [9] Ricevitore di segnale del telecomando
- [10] Flessibile di scarico

Le spie luminose si accendono nei casi seguenti.

	Nome	Colore	Funzionamento o condizione
	Funzionamento	Verde	Funzionamento normale
🕒	Timer	Arancione	Funzionamento timer
📁	Economy	Verde	Funzionamento Economy
☎	WLAN	Arancione	Il comando LAN wireless è attivo. (opzionale) ☎

#### 3.2. Telecomando

#### ATTENZIONE

- Per evitare malfunzionamenti o danni al telecomando:
  - Posizionare il telecomando in un luogo non esposto alla luce diretta del sole o a calore eccessivo.
  - Rimuovere le batterie se il prodotto non viene utilizzato per un lungo periodo.
- Ostacoli come una tenda o una parete tra il telecomando e l'unità interna possono influire sulla trasmissione appropriata del segnale.
- Rimuovere la pellicola protettiva prima dell'uso.
- Tenere il telecomando fuori dalla portata di bambini e ragazzi.
- Tenere le batterie fuori dalla portata di bambini e ragazzi.

#### ATTENZIONE

- ⊘ • Non applicare forti scosse al telecomando.
- Non versare acqua sul telecomando.

Se si utilizza il telecomando opzionale, aspetto e procedura di funzionamento potrebbero essere diversi.

Per informazioni dettagliate, consultare il manuale d'uso di ciascun telecomando.

- \* : È necessario eseguire l'impostazione mentre viene visualizzata la schermata impostazione di ciascuna funzione.
- | : Il tasto è disponibile solo quando il condizionatore d'aria è in funzione.
- ☎ : Le istruzioni si riferiscono al comando LAN wireless (opzionale).

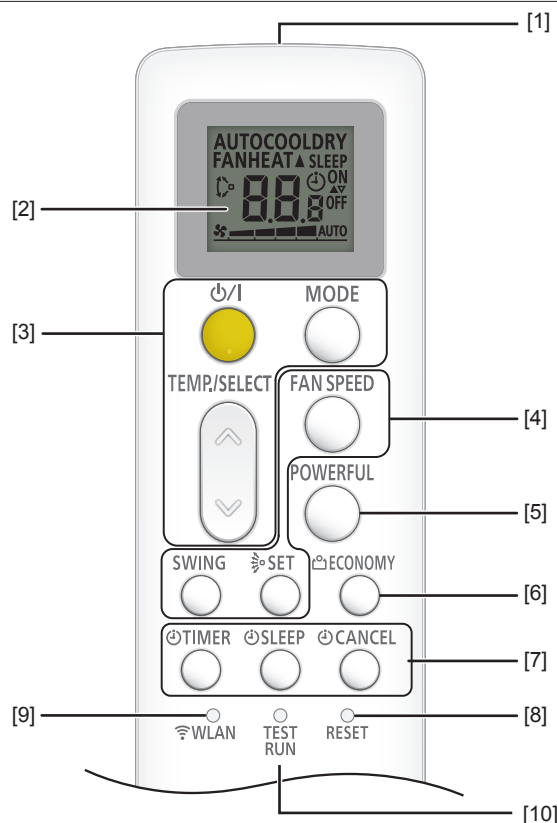

#### [1] Trasmettitore di segnali

- Puntare correttamente verso il ricevitore del segnale dell'unità interna.
- Il raggio d'azione è di circa 7 m.
- [▲] verrà visualizzato quando viene trasmesso il segnale.
- L'unità interna emette un segnale acustico quando riceve il segnale correttamente. Se non viene emesso alcun segnale acustico, premere di nuovo il pulsante.



#### [2] Display del telecomando

In questa sezione, vengono visualizzati tutti gli indicatori possibili per la descrizione. Nel funzionamento effettivo, il display è collegato al funzionamento dei tasti e mostra solo gli indicatori necessari per ciascuna impostazione.

#### [3] Per le operazioni di base .....Fare riferimento alla pagina 4.

☎	Avvia o arresta il funzionamento del condizionatore d'aria.	
MODE	Modifica la modalità di funzionamento.	*
TEMP/SELECT	Regola la temperatura di impostazione./ Regola il valore delle impostazioni del timer.	*

**[4] Per le impostazioni del flusso d'aria .....Fare riferimento a pagina 4.**

FAN SPEED 	Controlla la velocità del ventilatore.	*
SWING 	Avvia o arresta il funzionamento in modalità Oscillazione automatica.	
SET 	Controlla la direzione del flusso d'aria verso l'alto/il basso.	



**[5] Per il funzionamento in modalità Massima potenza ..... Fare riferimento alla pagina 6.**

POWERFUL 	Attiva o disattiva il funzionamento in modalità Massima potenza.	
---	--	--

**[6] Per la Funzione Risparmio energetico ..... Fare riferimento alla pagina 5.**

ECONOMY 	Attiva o disattiva il funzionamento Economy.	
--	--	--



**[7] Per il funzionamento del timer ..... Fare riferimento alla pagina 5.**

TIMER 	Avvia l'impostazione del timer.	*
SLEEP 	Attiva il timer Spegnimento automatico.	*
CANCEL 	Disattiva le impostazioni del timer.	

**[8] Dopo la sostituzione delle batterie .....Fare riferimento alla pagina 2.**

RESET 	Ripristina le impostazioni del telecomando.	
--	---	--

**[9] Per il comando LAN wireless.....Fare riferimento alla pagina 8.**

WLAN 	Avvia l'impostazione LAN wireless.	
---	------------------------------------	---

**[10] TEST RUN**

Non premere questo pulsante durante l'uso normale. Avvia il collaudo o il controllo del funzionamento. (a uso esclusivo del personale tecnico autorizzato).

- Quando si avvia il collaudo, le spie luminose [ | ] e [ ⏻ ] sull'unità interna lampeggiano.
- Quando si avvia il controllo del funzionamento, viene visualizzato " " sul display del telecomando.

**NOTA:**

- Se il collaudo o il controllo del funzionamento iniziano involontariamente, premere  per terminare queste operazioni.

**Come premere il pulsante all'interno del foro**

Premere questo pulsante come mostrato nella figura seguente. Utilizzare la punta di una penna a sfera o un altro oggetto di piccole dimensioni.



## 4. FUNZIONI DI BASE

### 3 passaggi per avviare il funzionamento

1. Premere  per avviare o interrompere il funzionamento.
2. Premere MODE per selezionare la modalità di funzionamento. La modalità di funzionamento cambia come descritto di seguito.



3. Premere TEMP/SELECT () per impostare la temperatura desiderata. La temperatura cambia a incrementi di 0,5°C.

**Intervalli impostazione della temperatura**

Auto/Raffreddamento/Deumidificazione	18,0-30,0°C
Riscaldamento	16,0-30,0°C

**NOTE:**

- In modalità Raffreddamento o Deumidificazione, impostare la temperatura più bassa rispetto alla temperatura ambiente corrente.
- In modalità Raffreddamento, il ventilatore dell'unità interna potrebbe arrestarsi di tanto in tanto per eseguire il controllo del ventilatore per risparmiare energia che abilita il funzionamento in modalità Risparmio energetico interrompendo la rotazione del ventilatore dell'unità interna quando l'unità esterna non è in funzione. Nell'impostazione iniziale questa funzione è attivata. Per disattivarla, fare riferimento a "7.2. Controllo della ventola per il risparmio energetico".
- In modalità Riscaldamento,
  - impostare la temperatura più alta rispetto alla temperatura ambiente corrente.
  - all'avvio del funzionamento, la ventola dell'unità interna ruota a velocità molto bassa per 3-5 minuti.
  - Se necessario, la funzione Sbrinamento automatico ha la precedenza rispetto al funzionamento in modalità Riscaldamento.
- In modalità Ventilatore, il controllo della temperatura non è disponibile.

## 5. IMPOSTAZIONI DEL FLUSSO D'ARIA

### 5.1. Impostazione velocità del ventilatore

- ☞ Premere FAN SPEED per controllare la velocità del ventilatore.

La velocità del ventilatore cambia come descritto di seguito.

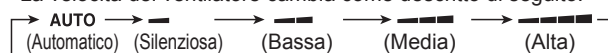

Quando è selezionato **AUTO**, la velocità del ventilatore dipende dalle condizioni operative.

**NOTA:**

- Nella modalità Deumidificazione, la velocità del ventilatore è posizionata su **AUTO**.

### 5.2. Impostazione della direzione del flusso d'aria

Per informazioni dettagliate sulle gamme del flusso d'aria, fare riferimento a "Gamma della direzione del flusso d'aria".

#### Impostazione della direzione del flusso d'aria verso l'alto/il basso

- ☞ Premere SET per regolare la direzione del flusso d'aria verso l'alto/il basso.

#### Impostazione della direzione del flusso d'aria verso sinistra/destra

### ATTENZIONE

- ⚠ Prima di regolare la direzione del flusso d'aria verso sinistra/destra, verificare che l'aletta orizzontale si sia arrestata completamente.

- ☞ Regolare manualmente due manopole.

#### Impostazioni del funzionamento in modalità Oscillazione

- ☞ Premere SWING per avviare/interrompere il funzionamento in modalità Oscillazione.

**NOTA:**

- Il funzionamento in modalità Oscillazione potrebbe interrompersi temporaneamente quando il ventilatore dell'unità interna ruota a velocità molto bassa o viene arrestato.

#### Gamma della direzione del flusso d'aria

Direzione del flusso d'aria verso l'alto/il basso

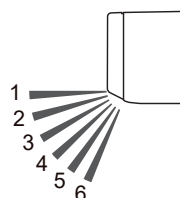

Modificare tramite SET	1 ⇄ 2 ⇄ 3 ⇄ 4 ⇄ 5 ⇄ 6
<b>Funzionamento in modalità Oscillazione tramite SWING</b>	
Raffreddamento, Deumidificazione	1 ⇄ 4
Riscaldamento	3 ⇄ 6
Ventilatore (*1)	1 ⇄ 4 o 3 ⇄ 6

\*1: La gamma del funzionamento in modalità Oscillazione dipende dalla direzione del flusso d'aria impostata prima del funzionamento in tale modalità.



## NOTE:

- Non regolare manualmente le alette orizzontali.
- In modalità Automatico o Riscaldamento, la direzione del flusso d'aria resta inizialmente in posizione 1 per un po' dopo l'avvio del funzionamento.
- In modalità Raffreddamento o Deumidificazione, si consiglia la posizione 1-3 per evitare che le gocce di condensa causino danni materiali. Se viene mantenuta la posizione 4-6 per 30 o più minuti in queste modalità, la direzione del flusso d'aria passa automaticamente alla posizione 3.
- Quando si utilizza l'app mobile (è necessario disporre dell'adattatore WLAN opzionale), è possibile selezionare il flusso d'aria verso l'alto/ll basso da 4 posizioni.

## 6. FUNZIONI TIMER

**NOTA:** Quando l'indicatore [ ] sull'unità interna lampeggia, impostare di nuovo l'orologio e il timer. Questo lampeggiamento indica che l'orologio interno si guasta a causa di un'interruzione dell'alimentazione.

### ■ Procedura per l'impostazione del timer

#### 1. Premere $\odot$ TIMER per selezionare il funzionamento del timer.

Ogni volta che viene premuto il pulsante, il funzionamento del timer cambierà come indicato di seguito:

	Timer spento	Interrompe il funzionamento all'orario desiderato.
	Timer acceso	Avvia il funzionamento all'orario desiderato.
	Timer di Programmazione	Funziona come combinazione di timer Acceso e timer Spento.

- Per annullare l'impostazione del timer durante la procedura, premere  $\odot$ CANCEL.
- Per impostare il timer spegnimento automatico, premere  $\odot$ SLEEP. (Fare riferimento a "6.3. Timer Spegnimento automatico").

#### 2. Impostare il funzionamento di ciascun timer.

Per maggiori dettagli, fare riferimento alle seguenti istruzioni per l'impostazione di ciascun timer.

### 6.1. Timer Acceso o timer Spento

1. Selezionare timer Acceso o timer Spento nel passaggio 1 della "Procedura per l'impostazione del timer".
2. Ogni volta che viene premuto TEMP/SELECT ( $\wedge \vee$ ), l'orario cambierà come indicato di seguito:

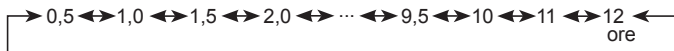

- Se si utilizza il timer Acceso, impostare l'ora mentre l'indicatore ON sul display del telecomando lampeggia.
- Se si utilizza il timer Spento, impostare l'ora mentre l'indicatore OFF sul display del telecomando lampeggia.
- Per disattivare il timer Acceso/Spento, premere  $\odot$ CANCEL mentre viene visualizzato [  $\odot$ ON ] o [  $\odot$ OFF ] sul display del telecomando. L'indicatore scompare.

## NOTA:

- Se il timer Spegnimento automatico viene impostato dopo l'impostazione del timer Acceso/Spento, l'impostazione del timer Acceso/Spento viene annullata.

### 6.2. Timer di Programmazione

1. Impostare il timer Acceso e il timer Spento. (Fare riferimento a "6.1. Timer Acceso o timer Spento").
2. Selezionare timer di Programmazione nel passaggio 1 della "Procedura per l'impostazione del timer".

Una volta trascorsa l'ora impostata per questo timer, il timer con orario impostato successivo inizierà il conto alla rovescia. L'ordine di funzionamento del timer viene visualizzato come segue:

Timer	Indicatore sul display del telecomando
Timer Spento→Acceso	
Timer Acceso→Spento	

**NOTA:** Se il timer Spegnimento automatico viene impostato dopo l'impostazione del timer di Programmazione, l'impostazione del timer di Programmazione viene annullata.

### 6.3. Timer Spegnimento automatico

Il timer Spegnimento automatico supporta il sonno confortevole moderando gradualmente il funzionamento del condizionatore d'aria.

#### $\odot$ Premere $\odot$ SLEEP.

Ogni volta che viene premuto il tasto, l'orario cambierà come indicato di seguito:

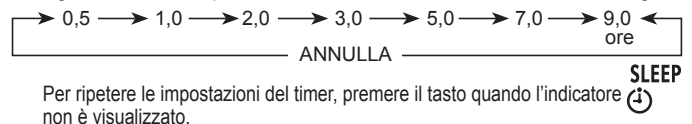

Per ripetere le impostazioni del timer, premere il tasto quando l'indicatore  $\odot$ SLEEP non è visualizzato.

Durante il funzionamento del timer Spegnimento automatico, la temperatura impostata cambia come illustrato nella figura di seguito.

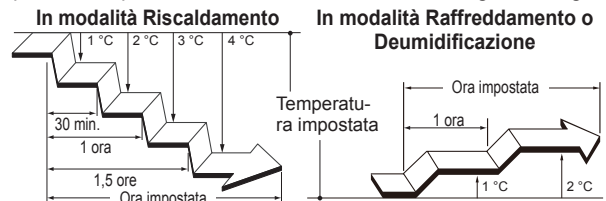

Una volta trascorso il periodo di tempo impostato, il condizionatore d'aria si arresta.

## 7. FUNZIONAMENTO A RISPARMIO ENERGETICO

### 7.1. Funzionamento Economy

Consente di risparmiare maggiore energia elettrica rispetto alle altre modalità di funzionamento modificando la temperatura impostata e posizionandola su un'impostazione bassa.

#### $\odot$ Premere $\odot$ ECONOMY per attivare o disattivare il funzionamento Economy.

Si accende l'indicatore [ ] sull'unità interna.

## NOTE:

- In modalità Raffreddamento, Riscaldamento o Deumidificazione la resa massima di questo tipo di funzionamento corrisponde a circa il 70% del normale funzionamento.
- Questa modalità di funzionamento non può essere eseguita durante il monitoraggio della temperatura tramite la modalità Auto.

### 7.2. Controllo della ventola per il risparmio energetico

Nel funzionamento in raffreddamento, quando la temperatura ambiente raggiunge la temperatura impostata, la ventola dell'unità interna ruota a intermittenza per risparmiare energia. (Questa funzione viene attivata al momento dell'acquisto).



Per modificare l'impostazione, procedere come segue;

1. Premere  $\odot$ /I finché gli indicatori sul telecomando non si spegneranno.
2. Tenere premuto FAN SPEED per più di 5 secondi. Il  $\overline{FF}$  display e lo stato attuale vengono visualizzati.  
ON : Attivato  
OFF : Disattivato
3. Premere TEMP/SELECT ( $\wedge \vee$ ) per cambiare lo stato.
4. Premere  $\odot$ /I per inviare l'impostazione all'unità interna. Il display tornerà alla schermata originale.

## NOTA:

- Se non si preme alcun pulsante per 30 secondi dopo  $\overline{FF}$  la visualizzazione,  $\overline{FF}$  si spegne. In questo caso, ripetere l'impostazione dal punto 2.

## 8. ALTRE MODALITÀ DI FUNZIONAMENTO

### 8.1. Modalità di funzionamento Massima potenza

In modalità di funzionamento Massima potenza, il condizionatore d'aria funzionerà alla massima potenza con flusso d'aria intenso per raffreddare o riscaldare velocemente la stanza.

- ☞ Premere **POWERFUL** per attivare o disattivare la modalità di funzionamento Massima potenza.
- Se attiva, l'unità interna emetterà 2 brevi segnali acustici.
- Se disattivata, l'unità interna emetterà 1 breve segnale acustico.

La modalità di funzionamento Massima potenza viene automaticamente disattivata nelle situazioni seguenti:

- Quando è attiva da un determinato periodo di tempo e la temperatura ambiente raggiunge quella impostata nella modalità Raffreddamento, Deumidificazione o Riscaldamento.
- 20 minuti dopo il suo avvio.

#### NOTE:

- La direzione del flusso d'aria e la velocità del ventilatore vengono controllati automaticamente.
- Non è possibile utilizzare la modalità di funzionamento Massima potenza contemporaneamente alla modalità di funzionamento Economy.

## 9. IMPOSTAZIONI DI INSTALLAZIONE

### 9.1. Impostazione del codice personalizzato del telecomando

Impostando il codice personalizzato dell'unità interna e del telecomando, è possibile specificare il condizionatore d'aria che viene controllato dal telecomando.

Se nella stanza sono presenti due o più condizionatori d'aria e si desidera azionarli separatamente, impostare il codice personalizzato (sono possibili 4 selezioni).

**NOTA:** Se i codici personalizzati di unità interna e telecomando sono diversi, l'unità interna non può ricevere segnali dal telecomando.

#### Come impostare il codice personalizzato del telecomando

1. Premere **ON/OFF** finché gli indicatori sul telecomando non si spegneranno.
2. Premere **MODE** per più di 5 secondi.  
Verrà visualizzato il codice personalizzato corrente (inizialmente impostato su A).
3. Premere **TEMP/SELECT** (↕) per modificare il codice personalizzato fra A (A) ↔ B (b) ↔ C (c) ↔ D (d).  
\* Abbina il codice personalizzato visualizzato sul display al codice personalizzato del condizionatore d'aria.
4. Premere di nuovo **MODE**.  
Il codice personalizzato verrà impostato.  
Il display tornerà al display originale.

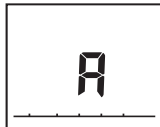

- Per modificare il codice personalizzato del condizionatore d'aria (inizialmente impostato su A), contattare il personale tecnico autorizzato.
- Se non si preme alcun pulsante per 30 secondi dopo la visualizzazione del codice personalizzato, il codice personalizzato visualizzato viene impostato e il display torna al display originale.
- A seconda del telecomando, il codice personalizzato potrebbe tornare su A quando si sostituiscono le batterie. In tal caso, reimpostare il codice personalizzato secondo necessità. Se non si conosce il codice personalizzato del condizionatore d'aria, provare ciascun codice fino a trovare quello aziona il condizionatore d'aria.

## 10. PULIZIA E MANUTENZIONE

### ATTENZIONE



- Prima di pulire il prodotto, assicurarsi di averlo spento e di aver disattivato l'alimentazione.
- Prima di accendere l'apparecchio, assicurarsi che la griglia di aspirazione sia perfettamente chiusa. La chiusura incompleta della griglia di aspirazione può influire sul corretto funzionamento o sulle prestazioni del condizionatore d'aria.
- Se la pulizia del filtro comporta operazioni da effettuare a notevole altezza dal suolo, è consigliabile rivolgersi al personale tecnico autorizzato.

### ATTENZIONE

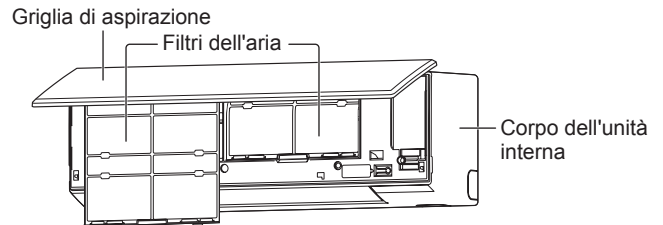
- Onde evitare lesioni personali, non toccare le alette in alluminio dello scambiatore di calore integrato nell'unità interna durante l'installazione o la manutenzione dell'unità.
- Non esporre l'unità interna a insetticidi liquidi o lacche per capelli.
- Non effettuare le operazioni di manutenzione dell'unità appoggiandosi su superfici scivolose, irregolari o poco stabili.

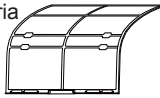

### ■ Frequenze di manutenzione dei componenti

Nome dei componenti	Frequenza	
	Pulizia	Sostituzione
Corpo dell'unità interna, griglia di aspirazione	Secondo necessità	—
Filtro dell'aria 	Ogni 2 settimane	—
Filtro di pulizia dell'aria (*1)		
Filtro agli ioni d'argento (UTR-FA16-5)  (Verde chiaro)	Ogni 3 mesi	Ogni 3 anni

\*1: Il filtro di pulizia dell'aria è opzionale e viene venduto separatamente.

### Pulizia del corpo dell'unità interna

#### NOTE:

- Non utilizzare acqua ad una temperatura superiore a 40 °C.
  - Non utilizzare detersivi abrasivi, né solventi volatili come benzolo o diluenti.
1. Pulire delicatamente il corpo dell'unità interna con un panno morbido inumidito in acqua calda.
  2. Pulire delicatamente il corpo dell'unità interna con un panno asciutto e morbido.

### Pulizia del filtro dell'aria

1. Aprire la griglia di aspirazione.

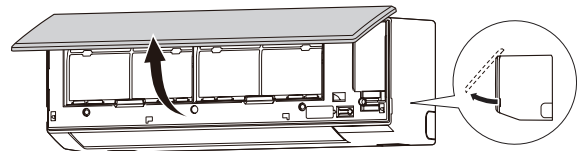

2. Rimuovere i filtri dell'aria.

Sollevare la maniglia dei filtri dell'aria, scollegare le due linguette inferiori ed estrarlo.

Maniglia del filtro dell'aria

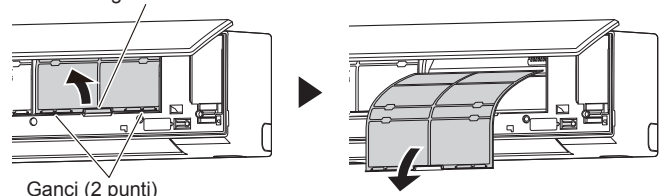

Ganci (2 punti)

3. Eliminare la polvere in uno dei seguenti modi.
  - Pulizia con aspirapolvere.
  - Lavaggio con detergente delicato e acqua calda. Dopo il lavaggio, lasciar asciugare completamente i filtri dell'aria in un luogo riparato.
4. Sostituire i filtri dell'aria.
  - Allineare i lati del filtro dell'aria rispetto al pannello e spingere a fondo.
  - Assicurarsi che le due linguette inferiori si reinseriscano correttamente negli appositi fori nell'unità interna.

5. Chiudere la griglia di aspirazione.
 

Per chiudere perfettamente la griglia di aspirazione, premere in 4 punti.



**NOTA:**

- Se si accumula polvere sul filtro dell'aria, il flusso di aria risulterà ridotto, l'efficienza di funzionamento diminuirà e aumenterà il rumore.

**Sostituzione dei filtri di pulizia dell'aria (opzionale)**

**NOTE:**

- Per la frequenza di sostituzione dei filtri di pulizia dell'aria, fare riferimento a ["Frequenze di manutenzione dei componenti"] in "PULIZIA E MANUTENZIONE".
- Utilizzare un filtro per la pulizia dell'aria il prima possibile dopo l'apertura della confezione. L'effetto di pulizia dell'aria diminuisce se i filtri vengono lasciati nella confezione aperta.

1. Rimuovere i filtri dell'aria dal corpo dell'unità interna. Fare riferimento ai punti 1 e 2 di "Pulizia del filtro dell'aria".
2. Rimuovere il supporto del filtro di pulizia dell'aria e il filtro di pulizia dell'aria dal filtro dell'aria. Rimuovere gli 4 ganci del supporto del filtro di pulizia dell'aria dai fermi del filtro dell'aria.

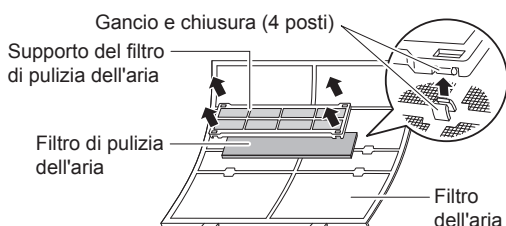

3. Eliminare la polvere in uno dei seguenti modi.
  - Pulizia con aspirapolvere.
  - Lavaggio con detergente delicato e acqua calda. Dopo il lavaggio, lasciar asciugare completamente i filtri dell'aria in un luogo riparato.
4. Collegare il filtro di pulizia dell'aria e il supporto del filtro a ciascun filtro dell'aria.

**Rimozione e installazione della griglia di aspirazione**

**■ Rimozione della griglia di aspirazione**

1. Aprire la griglia di aspirazione.
2. Premendo leggermente verso l'esterno i perni di montaggio destro e sinistro, tirare la griglia di aspirazione.

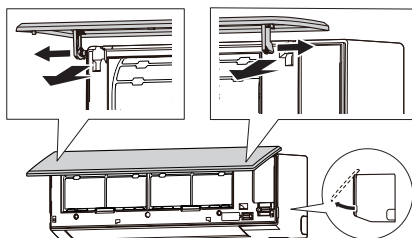

**■ Installazione della griglia di aspirazione**

1. Tenendo la griglia di aspirazione in posizione orizzontale, fissare i perni di montaggio sinistro e destro nei cuscinetti posti nella parte superiore del pannello anteriore. Per fissare correttamente ciascun perno, inserirlo finché non scatta in posizione.
2. Chiudere la griglia di aspirazione. Per chiudere perfettamente la griglia di aspirazione, premere in 4 punti.



**Dopo una sospensione prolungata dell'uso dell'unità**

Se l'unità interna è rimasta spenta per più di 1 mese, prima di utilizzarla normalmente azionarla in modalità Ventilatore per mezza giornata in modo da asciugare completamente i componenti interni.

**Controllo supplementare**

Dopo un lungo periodo di utilizzo, la polvere può accumularsi all'interno dell'unità interna anche se è stata pulita periodicamente, deteriorando le prestazioni e causando potenzialmente problemi di salute.

In tal caso, si raccomanda di sottoporre il prodotto ad un controllo. Per ulteriori informazioni, consultare personale tecnico autorizzato.

**Ripristino indicatore del filtro (Impostazione speciale)**

Questa funzione può essere utilizzata se impostata correttamente durante l'installazione. Per l'utilizzo di questa funzione, consultare il personale tecnico autorizzato.

☞ Pulire il filtro dell'aria quando la spia luminosa presenta la condizione seguente:

Spia luminosa	Modalità di lampeggiamento
	Lampeggia 3 volte, a intervalli di 21 secondi

Dopo la pulizia, ripristinare l'indicatore del filtro premendo sull'unità interna per 2 secondi o meno. (Fare riferimento alla pagina 3.)

**11. INFORMAZIONI GENERALI**

**■ Prestazioni di Riscaldamento**

Questo condizionatore d'aria funziona sulla base del principio della pompa di calore, assorbendo il calore dall'aria esterna e trasferendolo all'unità interna. Di conseguenza, le prestazioni operative risultano ridotte quando la temperatura dell'aria esterna scende.

Se si ritiene che le prestazioni di riscaldamento siano insufficienti, si consiglia di utilizzare questo condizionatore d'aria unitamente ad un altro tipo di apparecchio di riscaldamento.

**■ Funzione Sbrinamento automatico**

Durante il funzionamento in modalità riscaldamento quando la temperatura esterna è molto bassa e vi è un alto tasso di umidità, sull'unità esterna può formarsi del ghiaccio, con conseguente riduzione delle prestazioni.

Per evitare il problema, il condizionatore d'aria è dotato di una funzione di sbrinamento automatico.

Se si forma del ghiaccio, il condizionatore d'aria si arresta temporaneamente e il circuito di sbrinamento entra in funzione per un breve lasso di tempo (per circa 15 minuti al massimo).

L'indicatore [ I ] sull'unità interna lampeggia durante questa modalità di funzionamento.

In caso di formazione di ghiaccio sull'unità esterna dopo il funzionamento in modalità Riscaldamento, l'unità esterna si arresta automaticamente dopo pochi minuti di funzionamento. Si avvia quindi la funzione Sbrinamento automatico.

**■ Funzione Riavvio automatico**

In caso di interruzione di corrente, il condizionatore d'aria si arresta una volta. Una volta ristabilita la corrente, si riavvia automaticamente nella modalità in cui si era arrestato.

In caso d'interruzione di corrente dopo l'impostazione del timer, il conteggio alla rovescia del timer viene azzerato.

Una volta riattivata l'alimentazione, l'indicatore [ ☺ ] sull'unità interna lampeggia per indicare che si è verificato un problema con il timer. In tal caso, procedere di nuovo all'impostazione di orologio e timer.

**■ Problemi di malfunzionamento provocati da altre apparecchiature elettriche**

L'uso di altre apparecchiature elettriche, come un rasoio elettrico, o un trasmettitore radio wireless nelle vicinanze, può provocare problemi di funzionamento del condizionatore d'aria.

In tal caso, spegnere l'interruttore automatico. Quindi riaccenderlo e riavviare il funzionamento mediante il telecomando.

## ■ Condizioni operative di temperatura e umidità

Gli intervalli di temperatura e umidità consentiti sono i seguenti:

Temperatura interna	Raffreddamento/ Deumidificazione	[°C]	Da 18 a 32
	Riscaldamento	[°C]	Da 16 a 30
Umidità interna		[%]	Pari o inferiore a 80 (*1)

\*1: Se il condizionatore d'aria viene utilizzato ininterrottamente per molte ore, l'acqua potrebbe creare condensa sulla superficie e causare gocciolamento.

- Se l'unità viene azionata in condizioni diverse dalla fascia di temperature consentite, il condizionatore d'aria potrebbe arrestarsi per via dell'attivazione del circuito di protezione automatico.
- A seconda delle condizioni di funzionamento, lo scambiatore di calore potrebbe congelarsi, causando perdite d'acqua o altri tipi di malfunzionamento (in modalità Raffreddamento o Deumidificazione).

## ■ Ulteriori informazioni

- Non utilizzare il condizionatore d'aria per scopi diversi dal raffreddamento/ deumidificazione dell'ambiente, riscaldamento dell'ambiente o ventilatore.

## 12. COMPONENTI OPZIONALI

### 12.1. Comando LAN wireless

Per utilizzare il comando LAN wireless, sono necessari l'adattatore WLAN e l'app mobile.

Per installare l'adattatore WLAN, consultare il personale tecnico autorizzato.

Per la modalità di utilizzo dell'app mobile, fare riferimento al manuale d'uso dell'app mobile.

Dopo l'installazione da parte del personale tecnico autorizzato, recuperare l'etichetta informativa dell'adattatore e incollarla in questo manuale.

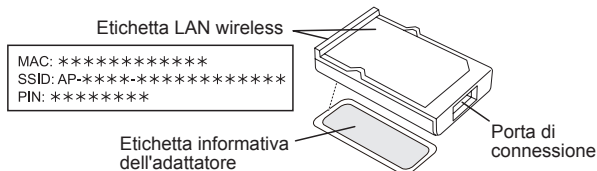

#### Informazioni sull'adattatore WLAN

Incollare qui l'etichetta informativa dell'adattatore

Standard compatibile LAN wireless	IEEE 802.11 b/g/n
Bande di frequenza	2,4 GHz (negli Stati Uniti o in Canada: da 1 ch a 11 ch) (nelle altre regioni: da 1 ch a 13 ch)
Max. potenza in radiofrequenza	40 mW
Protezione LAN wireless	Aperta WEP WPA (PSK) WPA2_Personal (PSK) WPS per la registrazione sulla stessa LAN

"AIRSTAGE Mobile" è un marchio di FUJITSU GENERAL LIMITED.

Android e Google Play sono marchi registrati di Google LLC.

App Store è un marchio di servizio di Apple Inc., registrato negli Stati Uniti e in altri Paesi.

iOS è un marchio o marchio registrato di Cisco negli Stati Uniti e in altri paesi ed è utilizzato sotto licenza.

## Impostazione per l'utilizzo del comando LAN wireless

### Passaggio 1. Installazione del software applicativo

1. Aprire "Google Play" o "App Store" a seconda del tipo di smartphone o PC tablet posseduto.
2. Cercare "AIRSTAGE Mobile".
3. Installare il software applicativo (app mobile) seguendo le istruzioni visualizzate sullo schermo.

#### NOTA:

- Se non si riesce a trovare il software applicativo (app mobile), al momento non è disponibile nella propria regione.

### Passaggio 2. Registrazione utente

1. Aprire l'app mobile installata.
2. Registrare l'utente (con uno smartphone o un PC tablet) seguendo le istruzioni riportate nella sezione "Crea un account" dell'app mobile.

### Passaggio 3. Registrazione del condizionatore d'aria (sincronizzazione dell'adattatore WLAN)

#### NOTE:

- Prima di iniziare questa impostazione, riattivare l'alimentazione del condizionatore d'aria e attendere almeno 60 secondi.
- Controllare che lo smartphone o il PC tablet sia collegato al punto di accesso che si sta collegando al condizionatore d'aria. L'impostazione non risulterà valida se il collegamento non viene effettuato allo stesso punto di accesso.
- Per controllare 2 o più condizionatori d'aria con lo stesso smartphone o PC tablet, ripetere la configurazione della modalità prescelta.

☞ Effettuare la registrazione del condizionatore d'aria seguendo le istruzioni sull'app mobile.

Questo manuale d'uso descrive solo la procedura di impostazione del telecomando.

#### Per riferimento

Una volta completata la registrazione, si accenderà l'indicatore [ ] sull'unità interna.

#### <Collegamento manuale>

Procedura di impostazione del telecomando

#### NOTA:

- Se non si preme nessun tasto del telecomando per 60 secondi, il display del telecomando tornerà alla schermata originale.

1. Premere 2 volte WLAN come mostrato a pagina 4.  
Verrà visualizzato sul display del telecomando.
2. Premere .
3. Verificare che "01" venga visualizzato sul display del telecomando.  
Se "02" è visualizzato, premere TEMP/SELECT ( ) per selezionare "01".
4. Premere .

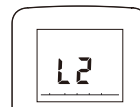

L'unità interna passa in modalità Collegamento manuale e la spia [ ] sull'unità interna inizierà a lampeggiare.

#### NOTA:

- Se la registrazione non è completata in pochi minuti, la modalità Manuale viene annullata e la spia [ ] si spegne. In tal caso, ripetere l'impostazione del telecomando.



#### Per riferimento

#### <Collegamento semplice>

Procedura di impostazione del telecomando

#### NOTA:

- Se non si preme nessun tasto del telecomando per 60 secondi, il display del telecomando tornerà alla schermata originale.

1. Premere 2 volte  WLAN come mostrato a pagina 4.

Verrà visualizzato  sul display del telecomando.

2. Premere .

3. Selezionare  utilizzando TEMP/SELECT (.

4. Premere .

L'unità interna passa in modalità Collegamento semplice e la spia  sull'unità interna inizierà a lampeggiare (accesa/spenta = 1 sec/1 sec).

Quando l'adattatore WLAN trova un punto d'accesso collegabile, il lampeggiamento diventerà meno veloce (accesa/spenta = 2 sec/0,5 sec).

**NOTA:** Se il collegamento al punto di accesso non è completato in pochi minuti, la modalità Collegamento semplice viene annullata e la spia  si spegne. In tal caso, ripetere l'impostazione del telecomando.

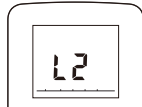

2. Premere .

Verrà visualizzato "In".

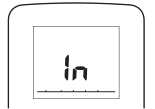

3. Tenere premuto  per più di 5 secondi.

L'indicatore  sull'unità interna lampeggerà velocemente, quindi si spegnerà.

#### Per continuare l'utilizzo

Qualora Lei o terzi intendiate continuare a utilizzare il prodotto, è necessario seguire le procedure descritte in "Registrazione del condizionatore d'aria (sincronizzazione dell'adattatore WLAN)" per collegarlo a un altro punto di accesso.

#### NOTA:

- Non sarà possibile configurare la LAN wireless se il proprietario precedente non ha annullato la registrazione o eseguito l'inizializzazione del prodotto. In tal caso, contattare il personale tecnico autorizzato.

### Aggiornamento del firmware

#### ATTENZIONE

Non staccare la spina di alimentazione né spegnere l'interruttore automatico durante l'aggiornamento del firmware dell'unità interna o del dispositivo WLAN. Potrebbe provocare malfunzionamenti.

### Disattivazione temporanea della LAN wireless

**NOTA:** Se non si preme nessun tasto del telecomando per 60 secondi, il display del telecomando tornerà alla schermata originale.



1. Premere  WLAN con la punta di una penna a sfera o un altro oggetto di piccole dimensioni.

Verrà visualizzato "L1".



2. Premere .

Verrà visualizzato lo stato corrente.

	Attivato
	Disattivato

3. Selezionare  utilizzando TEMP/SELECT (.



4. Premere .

L'indicatore  sull'unità interna si spegnerà.

\* Se si desidera attivare di nuovo il comando LAN wireless, selezionare "On" al passaggio 3.

#### Per del dispositivo WLAN

Il firmware del dispositivo WLAN può essere aggiornato in automatico. Durante l'aggiornamento, non è possibile utilizzare il condizionatore d'aria dall'app mobile. Sono necessari al massimo 5 minuti.

#### Per l'unità interna

Il firmware dell'unità interna può essere aggiornato. È possibile impostare la pianificazione dell'aggiornamento o aggiornare il firmware manualmente dall'app mobile. Per i dettagli consultare il manuale d'uso dell'app mobile.

Durante l'aggiornamento, le spie lampeggiano e il condizionatore d'aria arresta il funzionamento. (Fare riferimento a "Stato delle spie luminose"). Sono necessari al massimo 30 minuti.

## 13. RISOLUZIONE DEI PROBLEMI

#### AVVERTENZA

-  Nei casi seguenti, spegnere immediatamente il condizionatore d'aria e disattivare completamente l'alimentazione spegnendo l'interruttore elettrico o scollegando la spina di alimentazione. Quindi rivolgersi al rivenditore o al personale tecnico autorizzato. Finché l'unità resta collegata alla fonte di alimentazione, non ne è isolata nemmeno quando è spenta.

- Si avverte odore di bruciato o l'unità emette fumo
- Fuoriuscita di acqua dall'unità

### Inizializzazione (ripristino)

Eseguire l'inizializzazione (ripristino) del prodotto nelle situazioni seguenti:

- Modifica del punto di accesso
- Smaltimento del prodotto
- Cessione del prodotto a terzi

#### Annullamento della registrazione del condizionatore d'aria

Annullare la registrazione del condizionatore d'aria utilizzando l'app mobile. (Fare riferimento al manuale d'uso dell'app mobile per maggiori informazioni.)

#### Inizializzazione dell'adattatore WLAN

**NOTA:** Se non si preme nessun tasto del telecomando per 60 secondi, il display del telecomando tornerà alla schermata originale.

1. Premere 3 volte  WLAN come mostrato a pagina 4.

Verrà visualizzato  sul display del telecomando.

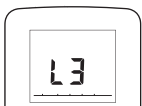

#### L'apparecchio non funziona.

- Si è verificata un'interruzione di corrente?**  
⇒ In tal caso, l'unità si riavvia automaticamente dopo il ripristino dell'alimentazione. (Fare riferimento alla **pagina 7**.)
- L'interruttore automatico è stato spento?**  
⇒ Chiudere l'interruttore automatico.
- È saltato un fusibile, oppure è scattato l'interruttore automatico?**  
⇒ Sostituire il fusibile o ripristinare l'interruttore automatico.
- Il timer funziona?**  
⇒ Per controllare o disattivare l'impostazione del timer, fare riferimento alla **pagina 5**.

#### Raffreddamento o riscaldamento inefficienti.

- L'unità rispetta tutte le condizioni di funzionamento tranne la fascia di temperature consentite?**  
In tal caso il condizionatore d'aria potrebbe arrestarsi per l'attivazione del circuito di protezione automatico.
- Il filtro dell'aria è sporco?**  
⇒ Pulire il filtro dell'aria. (Fare riferimento alla **pagina 6**.)

- La griglia di aspirazione o la bocca di uscita dell'unità interna è ostruita?**  
⇒ Rimuovere le ostruzioni.
- La temperatura del locale è stata regolata adeguatamente?**  
⇒ Per modificare l'impostazione della temperatura, fare riferimento alla **pagina 4**.
- È stata lasciata aperta una porta o una finestra?**  
⇒ Chiudere la finestra o la porta.
- La velocità del ventilatore è impostata su Silenzioso?**  
⇒ Per modificare la velocità del ventilatore, fare riferimento alla **pagina 4**.
- <In modalità Raffreddamento> Luce solare diretta o intensa penetra nella stanza?**  
⇒ Chiudere le tende.
- <In modalità Raffreddamento> Nella stanza vi sono altre apparecchiature di riscaldamento o computer in funzione, oppure molte persone?**  
⇒ Spegnerle le apparecchiature di riscaldamento o i computer, oppure impostare una temperatura più bassa. (Fare riferimento alla **pagina 4**.)

**L'umidità non diminuisce durante il funzionamento in modalità Deumidificazione.**

- Non è possibile impostare il livello di umidità desiderato nella modalità Deumidificazione. Se si avverte umidità elevata, impostare una temperatura più bassa.

**Il flusso d'aria è debole o si arresta.**

- La velocità del ventilatore è impostata su Silenzioso?**  
⇒ Per modificare la velocità del ventilatore, fare riferimento alla **pagina 4**.
- <In modalità Riscaldamento> Il funzionamento è stato appena avviato?**  
In tal caso, il ventilatore funziona temporaneamente a velocità molto bassa in modo da riscaldare i componenti interni dell'unità.
- <In modalità Riscaldamento> La temperatura della stanza è superiore a quella impostata?**  
⇒ In tal caso, l'unità esterna si arresta e il ventilatore dell'unità interna funziona a velocità molto bassa.
- <In modalità Riscaldamento> La spia [ I ] lampeggia?**  
⇒ In tal caso è attiva la funzione Sbrinamento automatico. L'unità interna si arresta per un massimo di 15 minuti. (Fare riferimento alla **pagina 7**.)
- <In modalità Deumidificazione> L'unità interna funziona con il ventilatore a bassa velocità in modo da regolare l'umidità della stanza, e può di tanto in tanto arrestarsi.**
- <In modalità Automatico> Durante il funzionamento monitoraggio, il ventilatore funziona a velocità molto bassa.**

**Si avverte rumore.**

- Il rumore viene avvertito durante il funzionamento o subito dopo l'arresto dell'unità?**  
⇒ In tal caso, è possibile avvertire il rumore del flusso del refrigerante. Tale rumore potrebbe essere avvertito in particolare nei primi 2-3 minuti di funzionamento.
- Si avverte un leggero scricchiolio durante il funzionamento?**  
⇒ Questo rumore è provocato da una leggera espansione e contrazione del pannello anteriore dovuta alle variazioni di temperatura.
- <In modalità Riscaldamento> Si avverte uno sfrigolio?**  
⇒ Questo rumore è prodotto dalla funzione Sbrinamento automatico. (Fare riferimento alla **pagina 7**.)

**Dall'unità provengono odori.**

- Il condizionatore d'aria potrebbe assorbire vari odori provenienti dai tessuti di arredamento, dai mobili o dal fumo di sigaretta. Tali odori possono essere emessi durante il funzionamento.

**L'unità emette nebbiolina o vapore.**

- <In modalità Raffreddamento o Deumidificazione> Potrebbe prodursi una leggera nebbiolina generata dalla condensa che si forma nel processo di raffreddamento rapido.**
- <In modalità Riscaldamento> L'indicatore [ I ] sull'unità interna lampeggia?**  
⇒ In tal caso, dall'unità esterna potrebbe fuoriuscire vapore dovuto alla funzione Sbrinamento automatico. (Fare riferimento alla **pagina 7**.)

**Dall'unità esterna esce acqua.**

- <In modalità di funzionamento Riscaldamento> L'unità esterna può emettere l'acqua generata dalla funzione Sbrinamento automatico.** (Fare riferimento alla **pagina 7**.)

**L'unità funziona in modo diverso da quello specificato mediante il telecomando.**

- Le batterie del telecomando sono scariche?**  
⇒ Sostituire le batterie.

**Il funzionamento è ritardato dopo il riavvio.**

- L'alimentazione è stata attivata improvvisamente?**  
⇒ In tal caso, il compressore non funzionerà per circa 3 minuti per evitare di far saltare il fusibile.

Nelle situazioni descritte di seguito, spegnere immediatamente il condizionatore d'aria e l'interruttore generale. Rivolgersi quindi a personale tecnico autorizzato.

- Il problema persiste nonostante si siano effettuati i controlli o diagnosi prescritti.
- Sull'unità interna, [ I ] e [ ☺ ] lampeggiano mentre [ ☺ ] lampeggia velocemente.

**NOTA:** Per la risoluzione di problemi riguardanti il comando LAN wireless, consultare il manuale di istruzioni dell'adattatore WLAN o l'app mobile installata sul proprio smartphone o PC tablet.

**Stato delle spie luminose**

: Le istruzioni si riferiscono al comando LAN wireless (opzionale).

Scheda spie: Lampeggiante, I Qualsiasi stato

Stato	Cause e soluzioni	Vedere pagina
	Funzione Sbrinamento automatico ⇒ Attendere il completamento dello sbrinamento (massimo 15 minuti).	7
	Indicatore filtro ⇒ Pulire il filtro dell'aria e reimpostare la spia del filtro.	7
	Indicazione del codice di errore ⇒ Rivolgersi a personale tecnico autorizzato.	-
	Errore impostazione del timer dovuto al Riavvio automatico ⇒ Procedere di nuovo all'impostazione di orologio e timer.	7
	Avvio del collaudo (a uso esclusivo del personale autorizzato) ⇒ Premere /I per uscire dalla modalità collaudo.	-
	L'alimentazione del punto di accesso non è attivata. ⇒ Controllare che l'alimentazione del punto di accesso sia attivata.	-
	Vi è la possibilità che l'adattatore WLAN non sia correttamente connesso al punto di accesso. ⇒ Scollegare l'alimentazione al condizionatore d'aria (tramite interruttore o spina), quindi ricollegarla.	8
	Il software dell'adattatore WLAN è in fase di aggiornamento.	-
	Durante la registrazione del condizionatore d'aria (sincronizzazione dell'adattatore WLAN)	8
	Funzione limitata	-

**Funzionamento Manuale Automatico e ripristino indicatore Filtro**

È possibile azionare il condizionatore d'aria con sull'unità interna.

Stato	Durata della pressione	Modalità o funzionamento
In funzionamento	Più di 3 secondi	Arresto
In fase di arresto	2 secondi o meno	Ripristino dell'indicatore filtro
	Più di 3 secondi e meno di 10 secondi	Automatico
	Più di 10 secondi (Solo a fini di manutenzione.)*1	Raffreddamento forzato

\*1: Per arrestare il raffreddamento forzato, premere questo tasto oppure /I sul telecomando.