

MANUAL DE FUNCIONAMIENTO

(Lleno)

ACONDICIONADOR DE AIRE (Tipo montado en la pared)

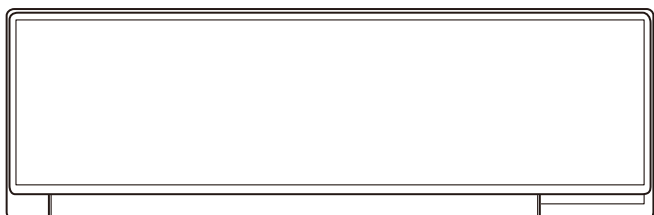

MODELO: Serie KL

* Anote el nombre de modelo.
(Consulte la etiqueta de calificación.)

Antes de utilizar este producto, lea detenidamente las instrucciones y guarde este manual para referencias futuras.

Contenido

1. PRECAUCIONES DE SEGURIDAD	1
2. PREPARACIÓN	2
2.1. Introducir baterías	2
3. NOMBRE DE LAS PIEZAS	3
3.1. Unidad interior	3
3.2. Mando a distancia	3
4. FUNCIONAMIENTO BÁSICO	4
5. CONFIGURACIÓN DEL FLUJO DE AIRE	4
5.1. Ajuste de la velocidad del ventilador	4
5.2. Ajuste de la dirección del flujo de aire	4
6. FUNCIONAMIENTO DEL TEMPORIZADOR	5
6.1. Temporizador de Encendido u Temporizador de Apagado	5
6.2. Temporizador de Programa	5
6.3. Temporizador de Reposo	5
7. OPERACIÓN DE AHORRO DE ENERGÍA	5
7.1. Funcionamiento económico	5
7.2. Control del ventilador para ahorrar energía	5
8. OTRA OPERACIÓN	6
8.1. Operación de alta potencia	6
9. CONFIGURACIÓN DE LA INSTALACIÓN	6
9.1. Configuración del código personalizado del mando a distancia	6
10. LIMPIEZA Y MANTENIMIENTO	6
11. INFORMACIÓN GENERAL	7
12. PIEZAS OPCIONALES	8
12.1. Control LAN inalámbrico	8
13. RESOLUCIÓN DE PROBLEMAS	9

N.º DE PIEZA 9383992537-01

1. PRECAUCIONES DE SEGURIDAD

Para evitar lesiones o daños materiales, lea atentamente esta sección antes de utilizar el producto y tenga en cuenta las siguientes precauciones de seguridad.

El funcionamiento incorrecto debido al incumplimiento de las presentes instrucciones puede ocasionar daños o lesiones, la gravedad de los cuales se clasifica como sigue:



ADVERTENCIA

Esta señal advierte de peligro de muerte o lesiones graves.



ATENCIÓN

Esta señal advierte de lesiones o daño a la propiedad.



Esta señal denota una acción que está PROHIBIDA.



Esta señal denota una acción que es OBLIGATORIA.

Explicación de los símbolos que figuran en la unidad interior y exterior.



ADVERTENCIA

Este símbolo indica que el producto contiene un refrigerante inflamable. En caso de fuga y exposición del refrigerante a una fuente de ignición externa, existe el riesgo de que se produzca un incendio.



ATENCIÓN

Este símbolo indica que el manual de funcionamiento se debe leer detenidamente.



ATENCIÓN

Este símbolo indica que solo un técnico de mantenimiento debe manejar este equipo con referencia al manual de instalación.



ATENCIÓN

Este símbolo indica que dispone de información, como el manual de funcionamiento o el manual de instalación.



ADVERTENCIA



- Este producto contiene piezas que no pueden ser reparadas por el usuario. Consulte siempre personal de servicio autorizado para la reparación, instalación y reubicación de este producto. Una manipulación o instalación incorrectas provocarán fugas, descargas eléctricas o un incendio.
- Si nota algo inusual, como olor a quemado o una fuga de agua, pare inmediatamente el funcionamiento del acondicionador de aire y desconéctelo de la fuente de alimentación, ya sea apagando el disyuntor del circuito o desconectando el enchufe. Después, póngase en contacto con el personal de servicio autorizado.
- Tenga cuidado de no dañar el cable de alimentación. Si está dañado, debe ser reemplazado únicamente por el personal de servicio autorizado para evitar un peligro.
- Si se sospecha una fuga de refrigerante, todas las llamas desnudas deben eliminarse o extinguirse y consultar al personal de servicio autorizado.
- En el caso de que se produzca una tormenta o se observen signos de posibles relámpagos, apague el acondicionador de aire desde el mando a distancia y evite tocar el producto o la fuente de alimentación para evitar cualquier peligro eléctrico.
- Este producto debe almacenarse en una habitación sin fuentes de ignición que funcionen continuamente (por ejemplo: llamas abiertas, un aparato de gas en funcionamiento o un calentador eléctrico en funcionamiento).
- Este producto debe almacenarse en una zona bien ventilada.
- Tenga en cuenta que los refrigerantes no deben emitir olores.
- Este producto debe almacenarse para evitar daños mecánicos.
- Es obligatorio desechar el producto debidamente, de conformidad con las normativas nacionales o regionales.

⚠️ ADVERTENCIA

- ⚠️ Durante el transporte o la reubicación de la unidad interior, las tuberías deben cubrirse con el soporte de gancho de pared para su protección. No mueva este producto sujetando los tubos de la unidad interior. (La tensión aplicada a las juntas de la tubería puede causar que el gas inflamable se escape durante el funcionamiento).
- Este producto no está diseñado para ser utilizado por personas (incluyendo niños) con capacidades físicas, sensoriales o mentales mermadas o que no posean experiencia y conocimiento suficientes, salvo que hayan recibido supervisión o instrucciones en relación al uso del mismo, por parte de una persona responsable de su seguridad. Debe supervisarse a los niños para evitar que jueguen con este producto.
- Deshágase del material de embalaje de forma segura. Rompa y deshágase de las bolsas de plástico del embalaje para impedir que los niños jueguen con ellas. Existe peligro de asfixia si los niños juegan con las bolsas de plástico originales.
- ⚠️ No instale la unidad en un área llena de aceite mineral, como una fábrica o un área que contenga una gran cantidad de aceite o vapor salpicado, como una cocina.
- No instale la unidad en una ubicación en la que pueda estar potencialmente expuesto a fugas de gas inflamable o donde haya gases corrosivos, por ejemplo lugares cerca de una fuente termal.
- No inicie o detenga el funcionamiento de este producto conectando o desconectando el enchufe o el disyuntor de circuito.
- No utilice gases inflamables cerca del producto.
- No se exponga al flujo directo del aire de refrigeración durante muchas horas.
- No introduzca los dedos ni inserte objetos en el orificio de salida o en la rejilla de entrada.
- No utilice el aparato con las manos mojadas.
- No utilice otros medios para acelerar el proceso de descongelación o para limpiar este producto que no sean los recomendados por este manual.
- No perforar ni quemar.

⚠️ ATENCIÓN

- ⚠️ Durante el uso, proporcione ventilación de forma ocasional.
- Antes de limpiar el producto, asegúrese de apagarlo y desconectar la alimentación.
- Utilice siempre el producto con los filtros de aire instalados.
- Compruebe que los equipos electrónicos están a una distancia mínima de 1 metro (40 pulg.) de este producto.
- Desconecte el suministro eléctrico cuando no se utiliza el producto durante un largo periodo de tiempo.
- Después de un largo periodo de uso, compruebe la instalación de la unidad interior para evitar que el producto se caiga.
- Cuando en la habitación en la que se utiliza este producto haya bebés, niños, gente mayor o enfermos, deberá ajustar cuidadosamente la dirección del flujo de aire y la temperatura de la habitación.
- Mantenga los alrededores de la unidad exterior limpios y ordenados, y no coloque artículos a su alrededor. Cualquier objeto que bloquee o entre por los puertos de salida puede causar un mal funcionamiento del producto.
- ⚠️ No dirija el aire a chimeneas ni a aparatos de calefacción.
- No bloquee ni cubra la rejilla de entrada ni el orificio de salida.
- No ejerza una presión excesiva en las aletas del radiador.
- No se suba ni coloque o cuelgue objetos de este producto.
- No coloque otros productos eléctricos u objetos domésticos bajo este producto. La condensación que gotea del producto puede mojarlos y provocar daños en la propiedad o un funcionamiento incorrecto.
- No exponga este producto al agua directamente.
- No utilice este producto para conservar comida, plantas, animales, equipos de precisión, obras de arte u otros objetos. Puede ocasionar un deterioro en la calidad de dichos objetos.
- No exponga animales o plantas al flujo directo de aire.

⚠️ ATENCIÓN

- ⚠️ No beba el agua de drenaje del acondicionador de aire.
- No tire del cable de alimentación.
- Para evitar lesiones durante la instalación o el mantenimiento de la unidad, no toque las aletas de aluminio del intercambiador de calor incorporado en este producto.
- No se coloque sobre una escalera inestable cuando haga funcionar o limpie este producto. Podría volcarse y provocar lesiones.

Este producto contiene gases de invernadero fluorinados.

2. PREPARACIÓN

⚠️ ADVERTENCIA

- ⚠️ Evite que los bebés y los niños ingieran accidentalmente las pilas.

⚠️ ATENCIÓN

- ⚠️ Si el líquido que sale de la batería entra en contacto con la piel, los ojos o la boca, enjuáguese inmediatamente con abundante agua y consulte con un médico.
- Las baterías agotadas deben retirarse inmediatamente y desecharse de acuerdo con las leyes y regulaciones locales de su región.
- ⚠️ No intente recargar las pilas secas.
- No utilice baterías secas que se hayan recargado.

Accesorios de la unidad interior

Compruebe que están incluidos los siguientes accesorios.

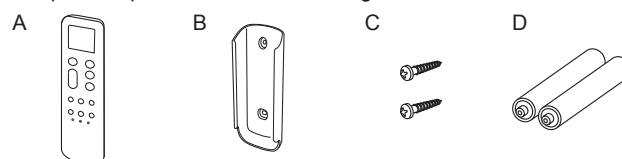

- A: Mando a distancia
- B: Soporte del mando a distancia
- C: Tornillos autoperforantes
- D: Baterías

Cómo utilizar el soporte del mando a distancia

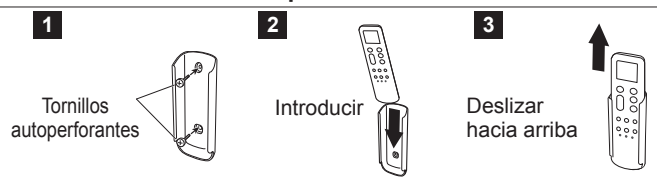

2.1. Introducir baterías

Tipo de batería: R03/LR03/AAA × 2

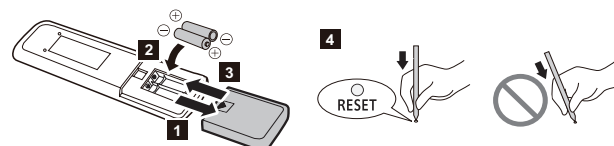

1~3. Coloque las baterías tal y como se muestra en la figura de arriba.

4. Pulse tal y como se muestra en la figura de arriba.

NOTAS:

- Utilice únicamente el tipo de pilas especificado.
- No mezcle distintos tipos de pilas o pilas nuevas y antiguas juntas.
- Con un uso normal, las pilas pueden utilizarse durante un año.
- Si el alcance del mando a distancia se acorta notablemente, cambie las baterías y pulse tal y como se muestra en la figura anterior.

3. NOMBRE DE LAS PIEZAS

⚠ ATENCIÓN

❗ Para una transmisión adecuada entre el mando a distancia y la unidad interior, mantenga alejado el receptor de señal de los siguientes elementos:

- Luz solar directa u otras luces intensas
- Televisión de pantalla plana

Es posible que la señal no se transmita correctamente en habitaciones con luces fluorescentes instantáneas como, por ejemplo, las de tipo inversor. En tal caso, consulte en el establecimiento en el que adquirió el producto.

3.1. Unidad interior

📶 : La instrucción está relacionada con el control de LAN inalámbrica (opcional).

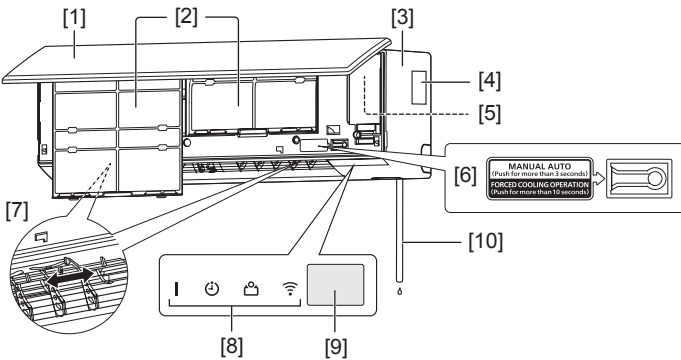

- [1] Rejilla de entrada
Antes de poner en marcha la unidad, compruebe que la rejilla de entrada esté completamente cerrada. Si la rejilla no estuviera completamente cerrada, podría afectar al correcto funcionamiento o al rendimiento del producto.
- [2] Filtros de aire
- [3] Panel frontal
- [4] Etiqueta de calificación
- [5] Ranura adaptador WLAN (Debajo de la cubierta del cable) 📶
- [6] Para el funcionamiento Manual Automático y reseteo del indicador del filtro (Consulte la página 10.)
- [7] Rejilla vertical
- [8] Pilotos del indicador
- [9] Receptor de señal del mando a distancia
- [10] Manguera de drenaje

Los pilotos del indicador se encienden en las siguientes condiciones.

	Nombre	Color	Funcionamiento o condición
	Funcionamiento	Verde	Funcionamiento normal
🕒	Temporizador	Naranja	Funcionamiento del temporizador
👛	Económico	Verde	Funcionamiento económico
📶	WLAN	Naranja	El control LAN inalámbrico está activado. (opcional) 📶

3.2. Mando a distancia

⚠ ATENCIÓN

- ❗ Para evitar fallos de funcionamiento o daños en el mando a distancia:
 - Coloque el mando a distancia en un lugar donde no quede expuesto a la luz solar directa o a un calor excesivo.
 - Retire las baterías si el producto no se va a utilizar durante un período prolongado de tiempo.
- Los obstáculos como las cortinas o una pared entre el mando a distancia y la unidad interior pueden impedir que la señal de transmisión sea la adecuada.
- Retire el film protector antes de usarlo.
- Mantenga el mando a distancia fuera del alcance de bebés y niños pequeños.
- Mantenga las pilas fuera del alcance de bebés y niños pequeños.

⚠ ATENCIÓN

- 🚫 • No golpee el mando a distancia.
- Impida que entre agua en el mando a distancia.

Al utilizar el mando a distancia opcional, la apariencia y el procedimiento de funcionamiento puede variar. Para obtener más información, consulte el manual de funcionamiento de cada mando a distancia.

- * : El ajuste debe realizarse mientras se visualiza la pantalla de ajuste de cada función.
- | : El botón solo se puede controlar cuando el acondicionador de aire está funcionando.
- 📶 : La instrucción está relacionada con el control de LAN inalámbrica (opcional).

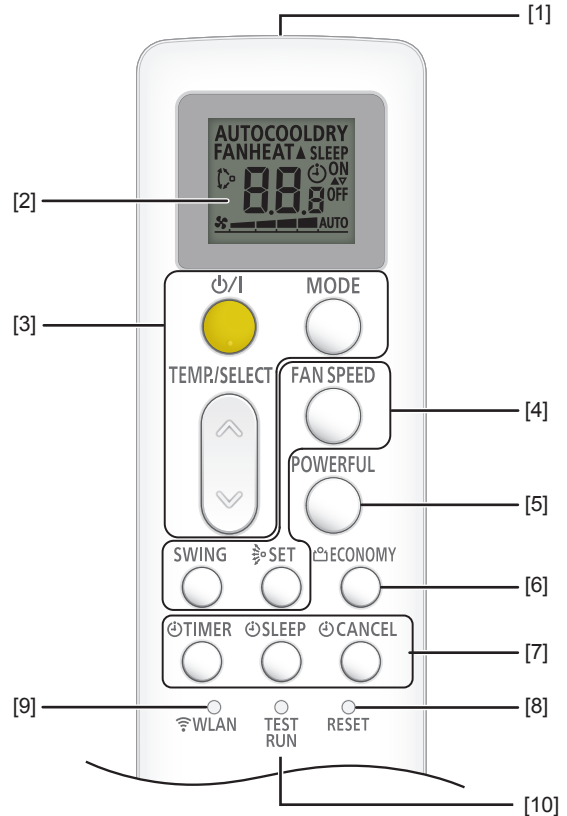

[1] Transmisor de señal

- Apunte al receptor de señal de la unidad interior.
 - El rango de funcionamiento es de aproximadamente 7 m.
 - Aparecerá [▲] cuando se transmite la señal.
 - La unidad interior emitirá un sonido cuando reciba la señal correctamente. Si no se emite un sonido, pulse el botón de nuevo.

[2] Pantalla del mando a distancia

En esta sección se muestran todos los posibles indicadores para facilitar su descripción. En el funcionamiento real, la pantalla está vinculada al funcionamiento de los botones y solo muestra los indicadores necesarios para cada ajuste.

[3] Para el funcionamiento básico Consulte la página 4.

🔘/I	Enciende o apaga el funcionamiento del acondicionador de aire.	
MODE	Cambia el modo de funcionamiento.	*
TEMP/SELECT	Ajusta la temperatura de ajuste./ Ajusta el valor de la configuración del temporizador.	*

[4] Para el ajuste del flujo de aireConsulte la página 4.

FAN SPEED 	Controla la velocidad del ventilador.	*
SWING 	Enciende o apaga el funcionamiento de vaivén automático.	
SET 	Controla la dirección del flujo de aire ascendente/descendente.	

[5] Para el funcionamiento de alta potencia Consulte la página 6.

POWERFUL 	Activa o desactiva el funcionamiento de alta potencia.	
--------------	--	--

[6] Para el funcionamiento de ahorro de energía Consulte la página 5.

ECONOMY 	Activa o desactiva el funcionamiento económico.	
-------------	---	--

[7] Para el funcionamiento del temporizadorConsulte la página 5.

TIMER 	Inicia la configuración del temporizador.	*
SLEEP 	Activa el temporizador de reposo.	*
CANCEL 	Desactiva el ajuste del temporizador.	

[8] Después de cambiar la batería.....Consulte la página 2.

RESET 	Resetea la configuración del mando a distancia.	
-----------	---	--

[9] Para el control LAN inalámbrico..... Consulte la página 8.

WLAN 	Inicia la configuración LAN inalámbrica.	
----------	--	--

[10] TEST RUN

No pulse este botón cuando se utilice de forma normal. Inicia el funcionamiento de prueba o la revisión de servicio. (para uso exclusivo del personal de servicio autorizado).

- Cuando se inicia el funcionamiento de prueba, los pilotos indicadores [|] y [⏻] de la unidad interior parpadean.
- Cuando comienza la verificación de servicio, aparece " — — " en la pantalla del mando a distancia.

NOTA:

- Si el funcionamiento de prueba o la verificación de servicio se inicia involuntariamente, pulse para finalizar estas operaciones.

Cómo pulsar el botón dentro del orificio

Pulse el botón tal y como se muestra en la siguiente figura. Utilice la punta de un bolígrafo u otro objeto pequeño.



4. FUNCIONAMIENTO BÁSICO

■ 3 pasos para iniciar el funcionamiento

1. Pulse para iniciar o detener el funcionamiento.
2. Pulse MODE para seleccionar el modo de funcionamiento.

El modo de funcionamiento cambia de la siguiente forma.



3. Pulse TEMP/SELECT () para ajustar la temperatura deseada. La temperatura cambia en incrementos de 0,5°C.

Rango de ajuste de la temperatura

Automático/Refrigeración/Seco	18,0-30,0°C
Calefacción	16,0-30,0°C

NOTAS:

- En modo Refrigeración o Seco, la temperatura debe ser inferior a la temperatura existente en la habitación.
- En el modo de refrigeración, es posible que el ventilador de la unidad interior se detenga de vez en cuando para realizar el control del mismo y para la función de ahorro de energía que activa el funcionamiento de ahorro de alimentación deteniendo la rotación del ventilador de la unidad interior cuando la unidad exterior está detenida. En la configuración inicial, esta función está activada. Para desactivar la función, consulte "7.2. Control del ventilador para ahorrar energía".
- En modo Calefacción,
 - ajuste la temperatura más alta que la temperatura existente en la habitación.
 - al inicio del funcionamiento, el ventilador de la unidad interior gira a una velocidad muy baja durante 3-5 minutos.
 - la operación de descongelación automática anula el funcionamiento de la calefacción cuando sea necesario.
- En el modo ventilador, el control de temperatura no está disponible.

5. CONFIGURACIÓN DEL FLUJO DE AIRE

5.1. Ajuste de la velocidad del ventilador

- ☞ Pulse FAN SPEED para controlar la velocidad del ventilador.

La velocidad del ventilador cambia de la siguiente forma.



Al seleccionar **AUTO**, la velocidad del ventilador depende de las condiciones de funcionamiento.

NOTA:

- En el modo Seco, la velocidad del ventilador está establecida en **AUTO**.

5.2. Ajuste de la dirección del flujo de aire

Para obtener más información sobre los rangos del flujo de aire, consulte "Rango de la dirección del flujo de aire".

■ Ajuste de la dirección del flujo de aire ascendente/descendente

- ☞ Pulse para ajustar la dirección del flujo de aire ascendente/descendente.

■ Ajuste de la dirección del flujo de aire izquierda/derecha

⚠ ATENCIÓN

- ⚠ Antes de ajustar la dirección del flujo de aire izquierda/derecha, asegúrese de que la rejilla de dirección de flujo de aire horizontal se haya detenido por completo.

- ☞ Ajuste dos perillas a mano.

■ Ajuste del funcionamiento de vaivén

- ☞ Pulse SWING para iniciar/detener el funcionamiento de vaivén.

NOTA:

- El funcionamiento de Vaivén puede detenerse temporalmente cuando el ventilador de la unidad interior gira a una velocidad muy baja o se está deteniendo.

■ Rango de la dirección del flujo de aire

Dirección del flujo de aire ascendente/descendente

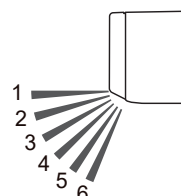

Cambiar por	1 ⇄ 2 ⇄ 3 ⇄ 4 ⇄ 5 ⇄ 6
Funcionamiento de vaivén por SWING	
Refrigeración, Seco	1 ⇄ 4
Calefacción	3 ⇄ 6
Ventilador (*1)	1 ⇄ 4 o 3 ⇄ 6

*1: El rango del funcionamiento de vaivén depende de la dirección de flujo de aire establecida antes del funcionamiento de vaivén.

NOTAS:

- No ajuste las rejillas horizontales con la mano.
- En el modo Automático o Calefacción, la dirección del flujo de aire permanece en la posición 1 durante un tiempo desde el inicio de la operación.
- En el modo Refrigeración o Seco, se recomienda la posición 1-3 para evitar que las gotas de condensación dañen su propiedad. Si la posición 4-6 se mantiene durante 30 minutos o más en estos modos, la dirección del flujo de aire cambia a la posición 3 automáticamente.
- Al usar la aplicación móvil (es necesario el adaptador WLAN opcional), el flujo de aire vertical se puede seleccionar desde 4 posiciones.





6. FUNCIONAMIENTO DEL TEMPORIZADOR



NOTA: Cuando el indicador [] de la unidad interior parpadea, ajuste de nuevo el reloj y el temporizador. Este parpadeo indica que el reloj interno falla debido a una interrupción del suministro eléctrico.

■ Procedimiento de ajuste del temporizador

1. Pulse TIMER para seleccionar el funcionamiento del temporizador.

Cada vez que pulse el botón, el funcionamiento del temporizador cambiará como se indica a continuación:

 OFF	Temporizador Apagado	Detiene el funcionamiento en la hora deseada.
 ON	Temporizador Encendido	Inicia el funcionamiento en la hora deseada.
 ON  OFF	Temporizador de Programa	Funciona como una combinación de un temporizador Encendido y un temporizador Apagado.



- Para cancelar el ajuste del temporizador durante el procedimiento, pulse CANCEL.
- Para ajustar el temporizador de reposo, pulse SLEEP. (Consulte la "6.3. Temporizador de Reposo".)

2. Ajuste cada funcionamiento del temporizador. Para obtener más información, consulte las instrucciones de cada temporizador.

6.1. Temporizador de Encendido u Temporizador de Apagado

1. Seleccione temporizador encendido o temporizador apagado en el paso 1 del "Procedimiento de ajuste del temporizador".
2. Cada vez que pulse **TEMP/SELECT** (), la hora cambia de la siguiente forma:



- Cuando utilice el temporizador Encendido, configure la hora mientras el indicador **ON** en la pantalla del mando a distancia está parpadeando.
- Cuando utilice el temporizador Apagado, configure la hora mientras el indicador **OFF** en la pantalla del mando a distancia está parpadeando.
- Para desactivar el temporizador Encendido/Apagado, pulse CANCEL mientras [ON] o [OFF] aparecen en la pantalla del mando a distancia. El indicador desaparecerá.





NOTA:

- Si ajusta el temporizador de reposo después de ajustar el temporizador encendido/apagado, el temporizador encendido/apagado se cancela.

6.2. Temporizador de Programa

1. Ajuste el temporizador Encendido y el temporizador Apagado. (Consulte la "6.1. Temporizador de Encendido u Temporizador de Apagado".)
2. Seleccione programar temporizador en el paso 1 del "Procedimiento de ajuste del temporizador".

Una vez transcurrido el tiempo establecido por el temporizador anterior, el temporizador configurado más tarde comenzará la cuenta atrás. El orden del funcionamiento del temporizador se muestra de la siguiente forma:

Temporizador	Indicador en la pantalla del mando a distancia
Temporizador Apagado→Encendido	 ON  OFF
Temporizador Encendido→Apagado	 ON  OFF

NOTA: Si ajusta el temporizador de reposo después de ajustar el temporizador de programas el temporizador de programas se cancela.

6.3. Temporizador de Reposo

El temporizador de Reposo permite dormir cómodamente al moderar el funcionamiento del acondicionador de aire gradualmente.

 Pulse SLEEP.

Cada vez que pulse el botón, la hora cambiará como se indica a continuación:



Para repetir el temporizador, pulse el botón cuando SLEEP el indicador no se muestra.

Durante el funcionamiento de reposo, la temperatura de ajuste cambia como se muestra en la siguiente figura.

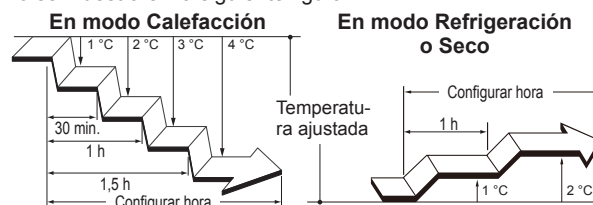



Una vez transcurrida la hora seleccionada, el acondicionador de aire se apaga.

7. OPERACIÓN DE AHORRO DE ENERGÍA

7.1. Funcionamiento económico

Ahorra más electricidad que otros modos de funcionamiento, cambiando la temperatura a un ajuste más moderado.

 Pulse ECONOMY para activar/desactivar el funcionamiento económico.

El indicador [] de la unidad interior se encenderá.

NOTAS:





- En el modo Refrigeración, Calefacción y Seco, el rendimiento máximo es aproximadamente el 70% del funcionamiento normal del acondicionador de aire.
- Este modo de funcionamiento no se puede realizar cuando la temperatura se supervisa en el modo Automático.

7.2. Control del ventilador para ahorrar energía



Cuando funciona en Refrigeración y la temperatura de la habitación alcanza la temperatura ajustada, el ventilador de la unidad interior rota de manera intermitente para ahorrar energía. (Esta función viene activada en el momento de la compra).



Para cambiar el ajuste, siga los pasos a continuación;

1. Pulse /I hasta que los indicadores en el mando a distancia se apaguen.
2. Mantenga pulsado FAN SPEED durante más de 5 segundos. Aparecerá  y el estado actual.
ON : Activado
OFF : Desactivado
3. Pulse **TEMP/SELECT** () para cambiar el estado.
4. Pulse /I para enviar el ajuste a la unidad interior. La pantalla volverá a la pantalla original.

NOTA:

- Si no pulsa ningún botón durante 30 segundos después de que  se muestre,  se apagará. En este caso, vuelva a repetir el ajuste desde el paso 2.

8. OTRA OPERACIÓN

8.1. Operación de alta potencia

En el funcionamiento de alta potencia, el acondicionador de aire funcionará a su máxima potencia y un potente flujo de aire enfriará o calentará rápidamente la habitación.

☞ Pulse **POWERFUL** para activar/desactivar el funcionamiento de alta potencia.

Al activarse, la unidad interior emitirá 2 cortos pitidos.

Al desactivarse, la unidad interior emitirá 1 pitido corto.

La operación de alta potencia se apaga automáticamente en las siguientes situaciones:

- El funcionamiento de alta potencia se ejecuta durante un cierto período de tiempo y la temperatura ambiente alcanza la temperatura establecida en el modo de refrigeración, seco o calefacción.
- 20 minutos después de que la operación de alta potencia haya comenzado.

NOTAS:

- La dirección del flujo de aire y la velocidad del ventilador se controlan automáticamente.
- La operación de alta potencia no se puede utilizar al mismo tiempo que el funcionamiento Económico.

9. CONFIGURACIÓN DE LA INSTALACIÓN

9.1. Configuración del código personalizado del mando a distancia

Al configurar el código personalizado de la unidad interior y el mando a distancia, puede especificar el acondicionador de aire que controla el mando a distancia.

Cuando hay dos o más acondicionadores de aire en la habitación y desea utilizarlos por separado, configure el código personalizado (4 selecciones posibles).

NOTA: Si los códigos personalizados son diferentes entre la unidad interior y el mando a distancia, la unidad interior no puede recibir una señal del mando a distancia.

Cómo configurar el código personalizado del mando a distancia

1. Pulse **ON/OFF** hasta que los indicadores en el mando a distancia se apaguen.
2. Pulse **MODE** durante más de 5 segundos.

Aparecerá el código personalizado (establecido inicialmente en A).

3. Pulse **TEMP/SELECT** (\curvearrowright \curvearrowleft) para cambiar el código personalizado entre A (A) \leftrightarrow B (B) \leftrightarrow C (C) \leftrightarrow D (D).

* El código personalizado que aparece en la pantalla debe coincidir con el código personalizado del acondicionador de aire.

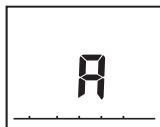

4. Pulse **MODE** de nuevo.

Se establecerá el código personalizado. La pantalla volverá a la pantalla original.

- Para cambiar el código personalizado del acondicionador de aire, póngase en contacto con el personal de servicio autorizado (inicialmente establecido en A).
- Si no pulsa un botón durante 30 segundos después de aparecer el código personalizado, se establece el código personalizado y la pantalla vuelve a la pantalla original.
- Dependiendo del mando a distancia, el código personalizado puede volver a A después de cambiar las baterías. En este caso, vuelva a establecer el código personalizado cuando sea necesario. Si desconoce el código personalizado del acondicionador de aire, pruebe cada uno de los códigos hasta encontrar el código que opera el acondicionador de aire.

10. LIMPIEZA Y MANTENIMIENTO

⚠ ATENCIÓN

- Antes de limpiar el producto, asegúrese de apagarlo y desconectar la alimentación.
- Antes de poner en marcha la unidad, compruebe que la rejilla de entrada esté completamente cerrada. Si no estuviera completamente cerrada, podría afectar al correcto funcionamiento o al rendimiento del acondicionador de aire.
- Si la limpieza del filtro implica un trabajo de alto nivel, consulte al personal de servicio técnico autorizado.

⚠ ATENCIÓN

- No toque las aletas de aluminio del intercambiador de calor incorporado en la unidad interior; de lo contrario, podría sufrir heridas durante la instalación de la unidad.
- No exponga la unidad interior a insecticidas líquidos ni esprays para el pelo.
- No se coloque sobre superficies resbaladizas, irregulares o inestables cuando realice las tareas de mantenimiento de la unidad.

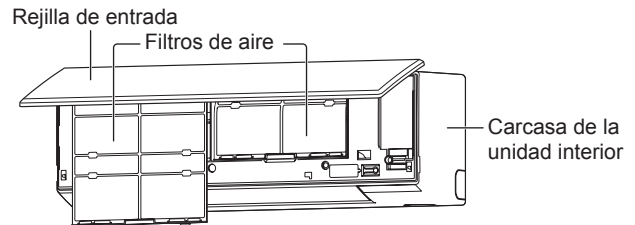

■ Frecuencias en las que hay que mantener los componentes

Nombre de las piezas	Frecuencia	
	Limpieza	Sustitución
Carcasa de la unidad interior, rejilla de entrada	Al notar	—
Filtro de aire	Cada 2 semanas	—
Filtro de limpieza del aire (*1)		
Filtro de iones de plata (UTR-FA16-5) (Verde claro)	Cada 3 meses	Cada 3 años

*1: El filtro de limpieza del aire es opcional, se vende por separado.

Limpieza de la carcasa de la unidad interior

NOTAS:

- No utilice agua a una temperatura superior a 40 °C.
- No utilice un limpiador abrasivo, solventes volátiles como el benceno o disolventes.

1. Limpie suavemente la carcasa de la unidad interior con un paño suave humedecido con agua tibia.
2. Limpie suavemente la carcasa de la unidad interior con un paño seco y suave.

Limpieza del filtro de aire

1. Abra la rejilla de entrada.

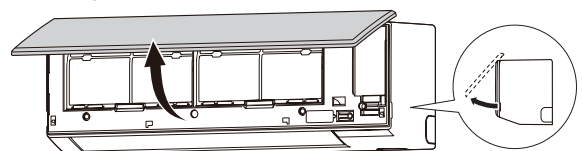

2. Retire los filtros de aire.

Levante la manilla del filtro de aire, desconecte las dos lengüetas inferiores y extraígalas.

Manilla del filtro de aire

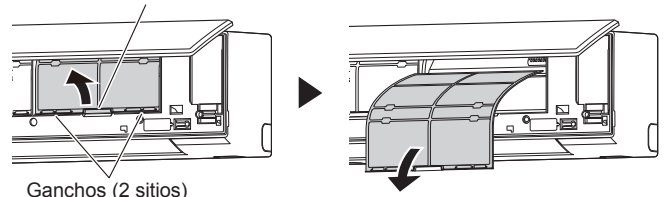

Ganchos (2 sitios)

3. Retire el polvo de cualquiera de las siguientes formas.

- Limpieza con aspiradora.
- Lavado con detergente suave y agua tibia. Después del lavado, seque bien los filtros de aire a la sombra.

4. Sustituya los filtros de aire.

- Alinee los lados del filtro de aire con el panel y empújelo completamente.
- Compruebe que las dos pestañas inferiores vuelvan a sus orificios en la unidad interior correctamente.

5. Cierre la rejilla de entrada.

Presione en los 4 puntos de la rejilla de entrada para cerrarla completamente.

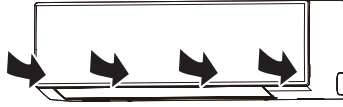

NOTA:

- Si se acumula suciedad en el filtro de aire, se reducirá el flujo de aire, disminuirá la eficiencia operativa y aumentará el ruido.

Sustitución de los filtros de limpieza del aire (opcional)

NOTAS:

- Para saber las frecuencias en las que hay que sustituir los filtros de limpieza del aire, consulte ["Frecuencias en las que hay que mantener los componentes"] en "LIMPIEZA Y MANTENIMIENTO"
- Utilice un filtro de limpieza del aire lo antes posible tras abrir el paquete. El efecto de limpieza del aire disminuye cuando los filtros se dejan en un paquete abierto.

1. Retire los filtros de aire de la carcasa de la unidad interior. Consulte los pasos 1 y 2 de "Limpieza del filtro de aire".

2. Retire el soporte del filtro de limpieza del aire y el filtro de limpieza del aire del filtro de aire.

Retire los 4 ganchos del soporte del filtro de limpieza del aire de los enganches del filtro de aire.

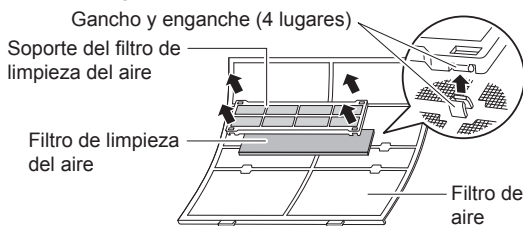

3. Retire el polvo de cualquiera de las siguientes formas.

- Limpieza con aspiradora.
- Lavado con detergente suave y agua tibia. Después del lavado, seque bien los filtros de aire a la sombra.

4. Fije el filtro de limpieza del aire y el soporte del filtro a cada filtro de aire.

Cómo extraer e instalar la rejilla de entrada

■ Extracción de la rejilla de entrada

1. Abra la rejilla de entrada.
2. Mientras presiona suavemente hacia afuera los ejes de montaje izquierdo y derecho, tire de la rejilla de entrada.

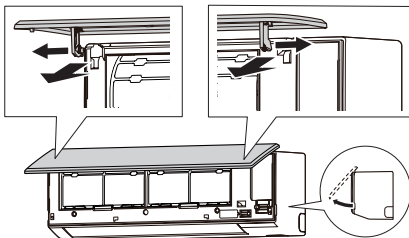

■ Instalación de la rejilla de entrada

1. Mientras sujeta la rejilla de entrada de forma horizontal, ajuste los ejes de montaje izquierdo y derecho en los cojinetes de la parte superior del panel frontal. Inserte el eje hasta que encaje para enganchar cada eje correctamente.

2. Cierre la rejilla de entrada.

Presione en los 4 puntos de la rejilla de entrada para cerrarla completamente.



Tras un período de tiempo prolongado sin usar la unidad

Si la unidad interior no se ha puesto en marcha durante 1 mes o más, utilice el modo de funcionamiento de ventilador durante medio día para secar completamente las piezas internas antes de usar el modo de funcionamiento normal.

Inspección adicional

Tras un largo periodo de uso, se puede acumular polvo dentro de la unidad interior, incluso aunque se limpie de forma periódica, reduciendo el rendimiento y, también, causando problemas potenciales de salud.

En ese caso, se recomienda la inspección del producto.

Para más información, consulte con el personal de servicio autorizado.

Restablecimiento del Indicador del Filtro (Ajuste Especial)

Esta función se puede utilizar si se configura correctamente durante la instalación. Consulte con el personal de servicio autorizado para utilizar esta función.

☞ Limpie el filtro de aire cuando el piloto indicador muestre lo siguiente:

Piloto indicador	Patrón de parpadeo
	Parpadea 3 veces, en intervalos de 21 segundos

Después de limpiar, reinicie el indicador del filtro presionando la unidad interior durante 2 segundos o menos. (Consulte la página 3.)

11. INFORMACIÓN GENERAL

■ Rendimiento de la calefacción

Este acondicionador de aire funciona sobre el principio de la bomba de calor, absorbiendo el calor del aire exterior y transfiriendo el calor a la unidad interior. Como resultado, el rendimiento de funcionamiento se verá reducido cuando la temperatura del aire exterior descienda.

Si considera que el rendimiento de la calefacción es insuficiente, le recomendamos que utilice este acondicionador de aire junto a otros tipos de aparatos de calefacción.

■ Funcionamiento de descongelación automática

Cuando la temperatura exterior es muy baja y el nivel de humedad muy alto, es posible que se forme escarcha en la unidad exterior durante el funcionamiento de calefacción. Esto podría reducir el rendimiento del funcionamiento del producto.

Para ofrecer protección contra la escarcha, este acondicionador de aire dispone de una función de descongelación automática.

Si se forma escarcha, el acondicionador de aire se detiene temporalmente y se pone en funcionamiento el circuito de descongelación brevemente (Máx. 15 minutos).

El indicador [I] de la unidad interior parpadea durante esta operación.

Si se forma escarcha en la unidad exterior después del funcionamiento de calefacción, la unidad exterior se detendrá automáticamente tras unos pocos minutos de funcionamiento. A continuación, comenzará el funcionamiento de descongelación automática.

■ Función de reinicio automático

En caso de interrupción en el suministro eléctrico, como un apagón, el acondicionador de aire se detiene. Pero se pone en marcha automáticamente y continúa en el funcionamiento anterior cuando se reanuda el suministro eléctrico.

Si se produce una interrupción del suministro eléctrico después de que se haya ajustado el temporizador, se restablecerá la cuenta atrás del temporizador.

Una vez que se reanuda el suministro eléctrico, el indicador, [⏻] de la unidad interior parpadea para notificar que se ha producido un fallo en el temporizador. En este caso, resetee el reloj y la configuración del temporizador.

■ Fallos de funcionamiento ocasionados por otros dispositivos eléctricos

El empleo de otros dispositivos eléctricos como, por ejemplo, una máquina de afeitar eléctrica, o el uso de un transmisor de radio inalámbrico cerca del acondicionador de aire puede provocar un fallo en el funcionamiento.

Si se produjera un fallo en el funcionamiento, desconecte una vez el disyuntor de circuito. Vuelva a conectarlo y reanude el funcionamiento con el mando a distancia.

■ Buenas condiciones de funcionamiento de temperatura y humedad

Los rangos permisibles de temperatura y humedad son los siguientes:

Temperatura interior	Refrigeración/Seco [°C]	18 a 32
	Calefacción [°C]	16 a 30
Humedad interior	[%]	80 o menos (*1)

*1: Si el acondicionador de aire se usa continuamente durante muchas horas, el agua puede condensarse en la superficie y gotear.

- Si la unidad funciona bajo las condiciones excepto el rango de temperatura permitido, el funcionamiento del acondicionador de aire puede detenerse debido a que el circuito de protección automática funciona.
- Dependiendo de las condiciones de operación, el intercambiador de calor puede congelarse, causando fugas de agua u otro mal funcionamiento (en el modo Refrigeración o Seco).

■ Otra información

- No use el acondicionador de aire para ningún otro propósito que no sea refrigeración/seco de la habitación, calefacción de la habitación o ventilador.

12. PIEZAS OPCIONALES

12.1. Control LAN inalámbrico

Para utilizar el control LAN inalámbrico, se requiere un adaptador WLAN y la aplicación móvil.

Consulte con el personal de servicio autorizado para instalar el adaptador WLAN.

Para saber cómo utilizar la app móvil, consulta el manual de funcionamiento de la app móvil.

Después de la instalación por parte de personal de servicio autorizado, recupere la etiqueta de información del adaptador y péguela en este manual.

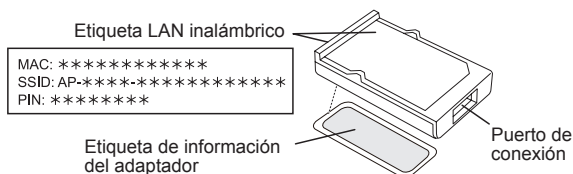

Información sobre el adaptador WLAN

Peque aquí la etiqueta de información del adaptador

Estándar compatible con LAN inalámbrica	IEEE 802.11 b/g/n
Bandas de frecuencia	2,4GHz (en EE.UU. o Canadá: del canal 1 al canal 11) (en las demás regiones: del canal 1 al canal 13)
Potencia máxima de radiofrecuencia	40 mW
Seguridad de LAN inalámbrica	Abierta WEP WPA (PSK) WPA2_Personal (PSK) WPS para registro en la misma LAN

"AIRSTAGE Mobile" es una marca comercial de FUJITSU GENERAL LIMITED.

Android and Google Play son marcas comerciales registradas de Google LLC.

App Store es una marca de servicio de Apple Inc., registrada en EE.UU. y otros países.

iOS es una marca comercial o marca comercial registrada de Cisco en los EE. UU. y en otros países, y se utiliza bajo licencia.

Configuración del control LAN inalámbrico

Paso 1. Instalación del software de aplicación

1. Abra "Google Play" o "App Store" dependiendo de su tipo de smartphone o tableta PC.
2. Buscar "AIRSTAGE Mobile".
3. Instale el software de aplicación (app móvil) siguiendo las instrucciones que aparecen en su pantalla.

NOTA:

- Si no puede encontrar el software de la aplicación (aplicación móvil), no está disponible actualmente en su región.

Paso 2. Registro de usuario

1. Abra la app móvil instalada.
2. Registre el usuario (con otro smartphone o tableta PC) siguiendo las instrucciones en la sección Crear una cuenta de la app móvil.

Paso 3. Registro del acondicionador de aire (emparejamiento del adaptador WLAN)

NOTAS:

- Antes de iniciar este ajuste, vuelva a conectar el suministro eléctrico del acondicionador de aire y espere 60 segundos o más.
- Compruebe que el smartphone o tableta PC está vinculada al punto de acceso al que está conectando el acondicionador de aire. La configuración no funcionará si no está conectada al mismo punto de acceso.
- Para controlar 2 o más acondicionadores de aire con el mismo smartphone o tableta PC, repita la configuración del modo elegido.

☞ Registre el acondicionador de aire siguiendo las instrucciones de la app móvil.

Este manual de funcionamiento solo describe el procedimiento de configuración del mando a distancia.

De referencia

Una vez completado el registro, el indicador [] de la unidad interior se enciende.

<Conexión manual>

Procedimiento de configuración del mando a distancia

NOTA:

- Si no pulsa botón alguno del mando a distancia durante 60 segundos, la pantalla del mando a distancia vuelve a la pantalla original.

1. Pulse 2 veces tal y como se muestra en la página 4.
Aparecerá en la pantalla del mando a distancia.
2. Pulse .

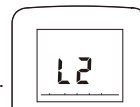

3. Compruebe que "01" aparece en la pantalla del mando a distancia.

Si aparece "02", pulse TEMP/SELECT () para seleccionar "01".

4. Pulse .



La unidad interior entra en modo de conexión manual y el indicador [] de la unidad interior parpadeará.

NOTA:

- Si el registro no se completa en varios minutos, el modo manual se cancela y el indicador [] se apaga. En este caso, repita la configuración del mando a distancia.

De referencia

<Conexión sencilla>

Procedimiento de configuración del mando a distancia



NOTA:

- Si no pulsa botón alguno del mando a distancia durante 60 segundos, la pantalla del mando a distancia vuelve a la pantalla original.

1. Pulse  2 veces tal y como se muestra en la página 4.

Aparecerá  en la pantalla del mando a distancia.

2. Pulse .

3. Seleccione  utilizando TEMP/SELECT (.

4. Pulse .



La unidad interior entra en modo de conexión sencilla y el indicador [] de la unidad interior parpadeará (encendido/apagado = 1 s/1 s).

Cuando el adaptador WLAN encuentre un punto de acceso conectable, el parpadeo se ralentizará (encendido/apagado = 2 s/0,5 s).

NOTA: Si la conexión al punto de acceso no se completa en varios minutos, el modo de conexión sencillo se cancela y el indicador [] se apaga.

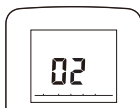
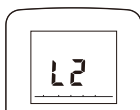
En este caso, repita la configuración del mando a distancia.



2. Pulse .
Aparecerá "  ".

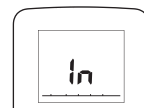

3. Mantenga pulsado  durante más de 5 segundos.

El indicador [] de la unidad interior parpadeará rápidamente y se apagará.

Para continuar el uso

Si usted o un tercero desean continuar usando el producto, siga los procedimientos descritos en "Registro del acondicionador de aire (emparejamiento del adaptador WLAN)" para volver a conectarse a un punto de acceso diferente.

NOTA:

- La configuración LAN inalámbrica no es posible si el propietario anterior no se dio de baja ni inicializó este producto. En este caso, póngase en contacto con el personal de servicio autorizado.

Actualización de firmware

ATENCIÓN

No extraiga el enchufe de alimentación ni apague el disyuntor de circuito durante la actualización del firmware de la unidad interior o del dispositivo WLAN. Si no sigue estas indicaciones, se puede producir un mal funcionamiento.

Para el dispositivo WLAN

El firmware del dispositivo WLAN puede actualizarse automáticamente.

Durante la actualización, el aparato de aire acondicionado no se puede utilizar desde la aplicación móvil. Esta operación tardará 5 minutos como máximo.

Para la unidad interior

El firmware de la unidad interior puede actualizarse. Puede establecer la programación de actualización o actualizar el firmware manualmente desde la aplicación móvil. Para obtener detalles, consulte el manual de funcionamiento de la aplicación móvil.

Durante la actualización, las luces indicadoras parpadean y el aire acondicionado detiene el funcionamiento. (Consulte la "Estado de los pilotos indicadores".) Esta operación tardará 30 minutos como máximo.

Desactivación temporal del LAN inalámbrico

NOTA: Si no pulsa botón alguno del mando a distancia durante 60 segundos, la pantalla del mando a distancia vuelve a la pantalla original.

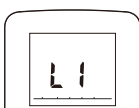

1. Pulse  con la punta de un bolígrafo u otro objeto pequeño.

Aparecerá "  ".



2. Pulse .

Aparecerá el estado actual.

	Activado
	Desactivado

3. Seleccione  utilizando TEMP/SELECT (.

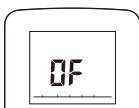

4. Pulse .

El indicador [] de la unidad interior se apagará.

* Si desea activar de nuevo el LAN inalámbrico, seleccione "  " en el paso 3.

Inicialización (reinicio)

Inicialice (reinicie) este producto en las siguientes situaciones:

- Cambiar el punto de acceso
- Cómo desechar el producto
- Cómo transferir este producto a un tercero

Cómo dar de baja el acondicionador de aire

Dar de baja el acondicionador de aire utilizando la app móvil. (Consulte el manual de funcionamiento de la app móvil para obtener más información.)

Inicialización del adaptador WLAN

NOTA: Si no pulsa botón alguno del mando a distancia durante 60 segundos, la pantalla del mando a distancia vuelve a la pantalla original.

1. Pulse  3 veces tal y como se muestra en la página 4.

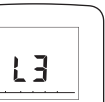
Aparecerá  en la pantalla del mando a distancia.

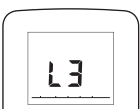

13. RESOLUCIÓN DE PROBLEMAS

ADVERTENCIA

-  En caso de que se produzcan los siguientes eventos, detenga inmediatamente el funcionamiento del aire acondicionado y desconecte el suministro de alimentación mediante el disyuntor eléctrico o desconectando la alimentación. A continuación, consulte con el distribuidor o el personal de servicio autorizado. Mientras la unidad está conectada a la alimentación, no está aislada de la alimentación incluso aunque la unidad esté apagada.

- La unidad huele a quemado o sale humo
- La unidad presenta fugas de agua

No funciona.

- ¿Se ha producido una interrupción del suministro eléctrico?
⇒ En este caso, la unidad se reinicia automáticamente después de reanudar la alimentación. (Consulte la **página 7**.)
- ¿El disyuntor de circuito está apagado?
⇒ Encienda el disyuntor de circuito.
- ¿Se ha fundido un fusible o se ha disparado el disyuntor de circuito?
⇒ Cambie el fusible o reinicie el disyuntor de circuito.
- ¿Está funcionando el temporizador?
⇒ Para consultar o desactivar la configuración del temporizador, consulte la **página 5**.

Rendimiento de refrigeración o calefacción insuficiente.

- ¿Funciona la unidad bajo las condiciones excepto el rango de temperatura permisible?
En este caso, el acondicionador de aire puede detenerse debido a que el circuito de protección automática funciona.
- ¿Está sucio el filtro de aire?
⇒ Limpie el filtro de aire. (Consulte la **página 6**.)

- ¿Está bloqueado el puerto de salida o la rejilla de entrada de la unidad interior?**
⇒ Retire las obstrucciones.
- ¿Se ha ajustado adecuadamente la temperatura de la habitación?**
⇒ Para cambiar la configuración de la temperatura, consulte la **página 4**.
- ¿Se ha dejado abierta una ventana o una puerta?**
⇒ Cierre la ventana o puerta.
- ¿La velocidad del ventilador está ajustada en SILENCIOSO?**
⇒ Para cambiar la velocidad del ventilador, consulte la **página 4**.
- <En el modo refrigeración> ¿La luz directa o fuerte del sol brilla en la habitación?**
⇒ Cierre las cortinas.
- <En el modo refrigeración> ¿Hay ordenadores u otros aparatos que generen calor encendidos o demasiadas personas en la habitación en el funcionamiento de refrigeración?**
⇒ Apague el aparato de calefacción o las computadoras, o ajuste la temperatura más baja. (Consulte la **página 4**.)

La humedad no baja durante el funcionamiento en Seco.

- No se puede configurar la humedad objetivo en el modo Seco. Si nota que la humedad es alta, baje la temperatura.

El flujo de aire es débil o se detiene.

- ¿La velocidad del ventilador está ajustada en SILENCIOSO?**
⇒ Para cambiar la velocidad del ventilador, consulte la **página 4**.
- <En el modo calefacción> ¿Acaba de comenzar la operación?**
En este caso, el ventilador gira temporalmente a muy baja velocidad para calentar las partes internas de la unidad.
- <En el modo calefacción> ¿La temperatura ambiente es más alta que la temperatura establecida?**
⇒ En este caso, la unidad exterior se detiene y el ventilador de la unidad interior gira a una velocidad muy baja.
- <En el modo Calefacción> parpadea el indicador [I]?**
⇒ En este caso, la operación de descongelación automática está funcionando. La unidad interior se detiene durante un máximo de 15 minutos. (Consulte la **página 7**.)
- <En el modo seco, la unidad interior funciona con una velocidad de ventilador baja para ajustar la humedad de la habitación y es posible que se detenga de vez en cuando.**
- <En el modo automático> Durante la operación de monitoreo, el ventilador gira a una velocidad muy baja.**

Se oyen ruidos.

- ¿Está funcionando la unidad, o inmediatamente después de detener la operación?**
⇒ En este caso, se puede escuchar el sonido del flujo de refrigerante. Este ruido se percibe especialmente durante 2-3 primeros minutos tras la puesta en funcionamiento.
- ¿Se oye un leve chirrido durante la operación?**
⇒ Este sonido se debe a una pequeña expansión y contracción del panel frontal a causa de los cambios de temperatura.
- <En el modo calefacción> ¿Oyes un sonido chispeante?**
⇒ Este sonido está producido por la operación de Descongelación Automática. (Consulte la **página 7**.)

La unidad desprende olor.

- El acondicionador de aire puede absorber diversos olores generados por los textiles interiores, muebles o humo de cigarrillos. Estos olores pueden ser emitidos durante la operación.

La unidad emite vaho o vapor.

- <En el modo de Refrigeración o Seco> Una condensación formada con un proceso de enfriamiento repentino puede generar neblina.**
- <En el modo Calefacción> ¿parpadea el indicador [I] de la unidad interior?**
⇒ En este caso, el vapor puede elevarse desde la unidad exterior debido al funcionamiento de descongelación automática. (Consulte la **página 7**.)

La unidad exterior desprende agua.

- <En el modo calefacción> es posible que salga agua de la unidad exterior a causa del funcionamiento de descongelación automática.** (Consulte la **página 7**.)

La unidad funciona de forma diferente a como se ajustó en el mando a distancia.

- ¿Están agotadas las pilas del mando a distancia?**
⇒ Cambie las baterías.

El funcionamiento se retrasa después del reinicio.

- ¿Se ha apagado de repente la fuente de alimentación?**
⇒ En este caso, el compresor no funcionará durante unos 3 minutos para evitar que el fusible se rompa.

Detenga la unidad de inmediato y desactive el circuito eléctrico en los casos siguientes. A continuación, consulte con el personal de servicio autorizado.





































- El problema persiste después de que haya realizado estas comprobaciones o diagnósticos.
- En la unidad interior, [I] y [C] parpadean mientras [A] parpadea rápidamente.

NOTA: Para solucionar problemas relacionados con el control WLAN inalámbrico, consulte el manual de configuración para el adaptador WLAN o la aplicación móvil instalada en su smartphone o tableta PC.

Estado de los pilotos indicadores

 : La instrucción está relacionada con el control de LAN inalámbrica (opcional).

Patrón de iluminación:     Parpadeando, I    Cualquier estado

Estado	Causas y soluciones	Ver página
   	Funcionamiento de descongelación automática ⇒ Espere hasta que finalice la descongelación (máximo 15 minutos).	7
    (3 veces)	Indicador de filtro ⇒ Limpie el filtro de aire y resetee la señal del filtro.	7
    (Rápido)	Pantalla de código de error ⇒ Consulte con el personal de mantenimiento autorizado.	-
   	Error de configuración del temporizador debido al reinicio automático ⇒ Resetee la configuración del reloj y el temporizador.	7
   	Funcionamiento de prueba (solo para personal autorizado) ⇒ Pulse  /I para salir del funcionamiento de prueba.	-
    (Lento)	La alimentación del punto de acceso  no está conectada. ⇒ Compruebe que la alimentación del punto de acceso inalámbrico está encendida.	-
	Existe la posibilidad de que el adaptador W-LAN no esté correctamente conectado al punto de acceso.  ⇒ Desconecte el suministro eléctrico del acondicionador de aire (a través de un interruptor o enchufe) y luego vuelva a conectar.	8
   	El software del adaptador WLAN se está actualizando. 	-
	Durante el registro del acondicionador de aire (emparejamiento del adaptador WLAN) 	8
   	Función restringida	-

Funcionamiento Manual Automático y reseteo del indicador del filtro

Puede utilizar el acondicionador de aire con  en la unidad interior.

Estado	Duración de la pulsación	Modo o funcionamiento
En funcionamiento	Más de 3 segundos	Parada
Deteniéndose	2 segundos o menos	Reseteo del Indicador de filtro
	Más de 3 segundos y menos de 10 segundos	Automático
	Más de 10 segundos (Solo para tareas de mantenimiento.)*1	Refrigeración forzada

*1: Para detener la refrigeración forzada, pulse este botón /I en el mando a distancia.