

OPERATION MANUAL

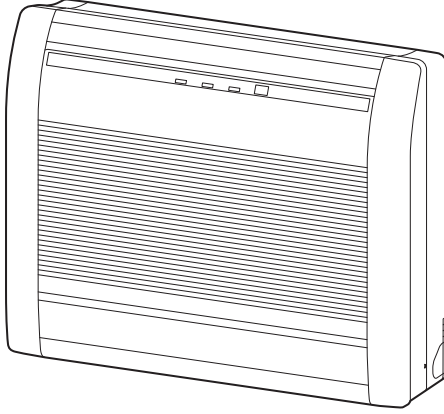

MODEL:

- * Please write down the model name.
(Refer to the rating label.)
- * Bitte schreiben Sie den Modellnamen auf.
(Siehe Typenschild)
- * Veuillez écrire le nom du modèle.
(Consultez l'étiquette des spécifications.)
- * Anote el nombre de modelo.
(Consulte la etiqueta de calificación).
- * Annotare il nome del modello.
(Fare riferimento all'etichetta delle specifiche).
- * Καταγράψτε το όνομα μοντέλου.
(Ανατρέξτε στην ετικέτα τεχνικών στοιχείων.)
- * Registe o nome de modelo.
(Consulte a etiqueta de classificação.)
- * Запишите название модели.
(См. на паспортной табличке.)
- * Lütfen model adını not ediniz.
(Derece etiketine bakınız.)

OPERATION MANUAL AIR CONDITIONER (Floor type)

Before using this product, read these instructions thoroughly and keep this manual for future reference.

BEDIENUNGSANLEITUNG KLIMAANLAGE (Boden Typ)

Bevor Sie dieses Produkt verwenden, lesen Sie diese Anweisungen sorgfältig durch und bewahren Sie diese Anleitung für späteres Nachschlagen auf.

MODE D'EMPLOI CLIMATISEUR (Type à sol)

Avant d'utiliser ce produit, veuillez lire attentivement ces instructions. Conservez ce manuel pour référence future.

MANUAL DE FUNCIONAMIENTO ACONDICIONADOR DE AIRE (Tipo suelo)

Antes de utilizar el producto, lea estas instrucciones detenidamente y conserve este manual para consultarlo en el futuro.

MANUALE DI ISTRUZIONI CONDIZIONATORE D'ARIA (Tipo da pavimento)

Prima di utilizzare l'apparecchio, leggere attentamente le presenti istruzioni e conservare il manuale per poterlo consultare il futuro.

ΕΓΧΕΙΡΙΔΙΟ ΛΕΙΤΟΥΡΓΙΑΣ ΚΛΙΜΑΤΙΣΤΙΚΟ (Επιδαπέδιου τύπου)

Προτού χρησιμοποιήσετε το προϊόν, διαβάστε προσεκτικά τις παρούσες οδηγίες και φυλάξτε το παρόν εγχειρίδιο, ώστε να μπορείτε να ανατρέχετε σε αυτό στο μέλλον.

MANUAL DE FUNCIONAMENTO AR CONDICIONADO (Tipo de chão)

Antes de utilizar este produto, leia atentamente estas instruções e guarde este manual para referência futura.

РУКОВОДСТВО ПО ЭКСПЛУАТАЦИИ КОНДИЦИОНЕР ВОЗДУХА (Напольный тип)

Перед эксплуатацией устройства внимательно ознакомьтесь с данным руководством и сохраняйте его для использования в будущем.

KULLANIM KILAVUZU KLİMA (Zemin tipi)

Bu ürünü kullanmadan önce verilen talimatları dikkatlice okuyun ve daha sonra tekrar faydalanmak üzere saklayın.

English

Deutsch

Français

Español

Italiano

Ελληνικά

Português

Русский

Türkçe



PART No. 9378532090-02

Contenido

1. PRECAUCIONES DE SEGURIDAD	1
2. PREPARACIÓN.....	2
3. NOMBRE DE LAS PIEZAS	3
3.1. Unidad interior	3
3.2. Mando a distancia	3
3.3. Introducir las baterías.....	5
4. FUNCIONAMIENTO BÁSICO	5
5. AJUSTE DEL FLUJO DE AIRE	5
5.1. Ajuste de la velocidad del ventilador	5
5.2. Ajuste de la dirección del flujo de aire.....	5
6. FUNCIONAMIENTO DEL TEMPORIZADOR	6
6.1. Temporizador semanal	7
6.2. Temporizador encendido o temporizador apagado....	7
6.3. Temporizador de programa	7
6.4. Temporizador de reposo	7
7. FUNCIONAMIENTO DE AHORRO DE ENERGÍA	8
7.1. Funcionamiento económico	8
8. OTROS MODOS DE FUNCIONAMIENTO	8
8.1. Operación de alta potencia	8
8.2. Funcionamiento silencioso de la unidad exterior ...	8
8.3. Funcionamiento con Calefacción a 10 °C	8
9. AJUSTES DURANTE LA INSTALACIÓN	8
9.1. Configuración del código personalizado del mando a distancia	8
10. LIMPIEZA Y MANTENIMIENTO	9
11. INFORMACIÓN GENERAL.....	10
12. PIEZAS OPCIONALES	11
12.1. Mando a distancia con cable.....	11
12.2. Acondicionador de aire de tipo multisplit.....	11
13. SOLUCIÓN DE PROBLEMAS	11

1. PRECAUCIONES DE SEGURIDAD

Para evitar lesiones o daños materiales, lea atentamente esta sección antes de utilizar el producto y tenga en cuenta las siguientes precauciones de seguridad.

El funcionamiento incorrecto debido al incumplimiento de las instrucciones puede provocar daños, la gravedad de los cuales se clasifica como sigue:

ADVERTENCIA

Esta señal advierte de peligro de muerte o lesiones graves.

ATENCIÓN

Esta marca advierte sobre el peligro de lesiones personales o daños materiales.

 Esta señal denota una acción PROHIBIDA.

 Esta señal denota una acción OBLIGATORIA.

Explicación de los símbolos que figuran en la unidad interior y exterior.

ADVERTENCIA



Este símbolo indica que el producto contiene un refrigerante inflamable. En caso de fuga y exposición del refrigerante a una fuente de ignición externa, existe el riesgo de que se produzca un incendio.



ATENCIÓN

Este símbolo indica que el manual de funcionamiento se debe leer detenidamente.



ATENCIÓN

Este símbolo indica que solo un técnico de mantenimiento debe manejar este equipo con referencia al manual de instalación.



ATENCIÓN

Este símbolo indica que dispone de información, como el manual de funcionamiento o el manual de instalación.



ADVERTENCIA



- El aparato debe instalarse, operarse y almacenarse en una habitación con una superficie de más de X m².

Cantidad de carga de refrigerante M (kg)	Superficie mínima X (m ²)
M ≤ 1,22	-
1,22 < M ≤ 1,23	12,99
1,23 < M ≤ 1,50	19,31
1,50 < M ≤ 1,75	26,28
1,75 < M ≤ 2,0	34,33
2,0 < M ≤ 2,5	53,63
2,5 < M ≤ 3,0	77,23
3,0 < M ≤ 3,5	105,12
3,5 < M ≤ 4,0	137,29

(IEC 60335-2-40)

- Este producto contiene piezas que no pueden ser reparadas por el usuario. Consulte siempre personal de servicio autorizado para la reparación, instalación y reubicación de este producto. Una manipulación o instalación incorrectas provocarán fugas, descargas eléctricas o un incendio.
- En el caso de que se produzca un funcionamiento incorrecto como, por ejemplo, olor a quemado, detenga el funcionamiento del acondicionador de aire de forma inmediata y desconecte la alimentación apagando el disyuntor eléctrico o desconectando el enchufe de alimentación. A continuación, consulte personal de servicio autorizado.
- Tenga cuidado de no dañar el cable de alimentación. Si está dañado, debe ser reemplazado únicamente por el personal de servicio autorizado para evitar un peligro.
- En el caso de que se produzca una fuga de refrigerante, asegúrese de mantenerla alejada del fuego o cualquier inflamable y póngase en contacto con el personal de servicio autorizado.
- En el caso de que se produzca una tormenta o se observen signos de posibles relámpagos, apague el acondicionador de aire desde el mando a distancia y evite tocar el producto o la fuente de alimentación para evitar cualquier peligro eléctrico.
- Este producto debe almacenarse en una habitación sin fuentes de ignición que funcionen continuamente (por ejemplo: llamas abiertas, un aparato de gas en funcionamiento o un calentador eléctrico en funcionamiento).
- Este producto debe almacenarse en una zona bien ventilada.
- Tenga en cuenta que los refrigerantes no deben emitir olores.
- Este producto debe almacenarse para evitar daños mecánicos.
- Es obligatorio desechar el producto debidamente, de conformidad con las normativas nacionales o regionales.
- Durante el transporte o la reubicación de la unidad interior, las tuberías deben cubrirse con el soporte de gancho de pared para su protección. No mueva este producto sujetando los tubos de la unidad interior. (La tensión aplicada a las juntas de la tubería puede causar que el gas inflamable se escape durante el funcionamiento).

⚠️ ADVERTENCIA

- ⚠️ Este aparato no ha sido diseñado para ser utilizado por personas (niños incluidos) con alguna discapacidad física, sensorial o mental, ni por personas sin experiencia o conocimientos técnicos, a menos que hayan recibido supervisión o instrucciones relativas al uso de este producto por parte de una persona responsable de su seguridad. Vigile a los niños y asegúrese de que no jueguen con este producto.
- Deshágase del material de embalaje de forma segura. Rompa y deshágase de las bolsas de plástico del embalaje para impedir que los niños jueguen con ellas. Existe peligro de asfixia si los niños juegan con las bolsas de plástico originales.
- ⊘ No instale la unidad en un área llena de aceite mineral, como una fábrica o un área que contenga una gran cantidad de aceite o vapor salpicado, como una cocina.
- No inicie o detenga el funcionamiento de este producto conectando o desconectando el enchufe o el disyuntor de circuito.
- No utilice gases inflamables cerca del producto.
- No se exponga al flujo directo del aire de refrigeración durante muchas horas.
- No introduzca los dedos ni inserte objetos en el orificio de salida, en el puerto de salida ni en el puerto de entrada.
- No utilice el aparato con las manos mojadas.
- No utilice otros medios para acelerar el proceso de descongelación o para limpiar este producto que no sean los recomendados por el fabricante.
- No perforar ni quemar.

⚠️ ATENCIÓN

- ⚠️ Durante el uso, proporcione ventilación de forma ocasional.
- Utilice siempre el producto con los filtros de aire instalados.
- Compruebe que los equipos electrónicos están a una distancia mínima de 1 metro (40 pulg.) de este producto.
- Desconecte el suministro eléctrico cuando no se utiliza el producto durante un largo periodo de tiempo.
- Después de un largo periodo de uso, compruebe la instalación de la unidad interior para evitar que el producto se caiga.
- La dirección del caudal de aire y la temperatura de la sala deben considerarse detenidamente cuando este producto se utilice en un espacio en el que haya bebés, niños, personas mayores y enfermos.
- Mantenga los alrededores de la unidad exterior limpios y ordenados, y no coloque artículos a su alrededor. Cualquier objeto que bloquee o entre por los puertos de salida puede causar un mal funcionamiento del producto.
- ⊘ No dirija el aire a chimeneas ni a aparatos de calefacción.
- No bloquee ni cubra la rejilla de entrada ni el orificio de salida.
- No ejerza una presión excesiva en las aletas del radiador.
- No se suba en el producto ni coloque objetos encima o colgados del mismo.
- No coloque otros productos eléctricos u objetos domésticos bajo este producto. La condensación que gotea del producto puede mojarlos y provocar daños en la propiedad o un funcionamiento incorrecto.
- No exponga este producto al agua directamente.
- No utilice este producto para conservar comida, plantas, animales, equipos de precisión, obras de arte u otros objetos. Puede ocasionar un deterioro en la calidad de dichos objetos.
- No exponga animales o plantas al flujo directo de aire.
- No beba el agua de drenaje del acondicionador de aire.
- No tire del cable de alimentación.

⚠️ ATENCIÓN

- ⊘ Para evitar lesiones durante la instalación o el mantenimiento de la unidad, no toque las aletas de aluminio del intercambiador de calor incorporado en este producto.
- No se coloque sobre una escalera inestable cuando haga funcionar o limpie este producto. Podría volcarse y provocar lesiones.
- No utilice sustancias inflamables (como, por ejemplo, pesticidas o laca para el pelo). De lo contrario, podría producirse una descarga eléctrica, un incendio una detección errónea por parte del sensor de refrigerante.
- Este producto está equipado con un sensor de fugas de refrigerante. No instale el producto en un lugar lleno de humo, gases o productos químicos.
- No apague el interruptor a menos que el producto esté en reparación, inspección o limpieza. De lo contrario, el sensor no puede detectar la fuga de refrigerante.

Este producto contiene gases de invernadero fluorinados.

2. PREPARACIÓN

⚠️ ADVERTENCIA

- ⚠️ Evite que los bebés y los niños ingieran accidentalmente las pilas.

⚠️ ATENCIÓN

- ⚠️ Si el líquido que sale de la batería entra en contacto con la piel, los ojos o la boca, enjuáguese inmediatamente con abundante agua y consulte con un médico.
- Las baterías agotadas deben retirarse inmediatamente y desecharse de acuerdo con las leyes y regulaciones locales de su región.
- ⊘ No intente recargar las pilas secas.
- No utilice baterías secas que se hayan recargado.

Accesorios de la unidad interior

Compruebe que los siguientes accesorios estén incluidos.

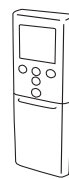

Mando a distancia



Soporte del mando a distancia



Tornillos autorroscantes

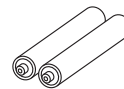

Baterías

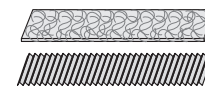

Filtros de purificación de aire

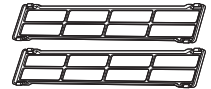

Soportes para los filtros

Instalación del soporte del mando a distancia

1

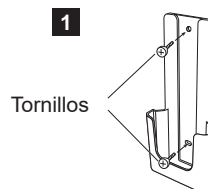

Tornillos

2

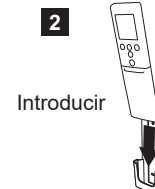

Introducir

3



Deslizar hacia arriba

3. NOMBRE DE LAS PIEZAS

⚠ ATENCIÓN

❗ Para una transmisión adecuada entre el mando a distancia y la unidad interior, mantenga alejado el receptor de señal de los siguientes elementos:

- Luz solar directa u otra luces intensas
- Televisión de pantalla plana

Es posible que la señal no se transmita correctamente en habitaciones con luces fluorescentes instantáneas como, por ejemplo, las de tipo inversor. En tal caso, consulte en el establecimiento en el que adquirió el producto.

3.1. Unidad interior

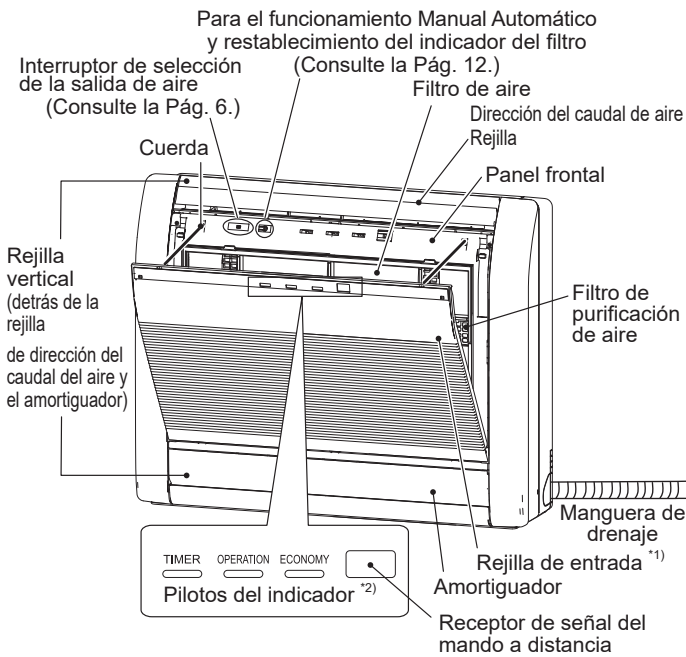

*1) Antes de poner en marcha la unidad, compruebe que la rejilla de entrada esté completamente cerrada. Si la rejilla no estuviera completamente cerrada, podría afectar al correcto funcionamiento o al rendimiento del producto.

*2) Los pilotos del indicador de encienden en las siguientes condiciones. No se pueden ver cuando las luces indicadoras están apagadas.

Nombre	Color	Funcionamiento o estado
TEMPORIZADOR (TIMER)	Naranja	Funcionamiento del temporizador
FUNCIONAMIENTO (OPERATION)	Verde	Funcionamiento normal
ECONÓMICO (ECONOMY)	Verde	Funcionamiento económico Funcionamiento con calefacción a 10 °C

3.2. Mando a distancia

Cuando se utilice el mando a distancia opcional, el aspecto y el procedimiento de funcionamiento podrían diferir.

Para obtener información detallada, consulte el manual de funcionamiento de cada mando a distancia.

- * : El ajuste debe realizarse mientras se visualiza la pantalla de ajuste de cada función.
- | : El botón solo se puede controlar cuando el acondicionador de aire está funcionando.

Pantalla del mando a distancia

En esta sección se muestran todos los posibles indicadores para facilitar su descripción. En el funcionamiento real, la pantalla está vinculada al funcionamiento de los botones y solo muestra los indicadores necesarios para cada ajuste.

Para el funcionamiento básico Consulte la página 5.

Enciende o apaga el funcionamiento del acondicionador de aire.

MODE Cambia el modo de funcionamiento. *|

TEMP.
 Ajusta la temperatura de ajuste. *|

Para el funcionamiento con calefacción a 10 °C Consulte la página 8.

Activa el funcionamiento con calefacción a 10 °C.

Para el funcionamiento con ahorro de energía Consulte la página 8.

Activa o desactiva el funcionamiento económico. |

Para el funcionamiento silencioso de la unidad exterior Consulte la página 8.

Activa o desactiva el funcionamiento silencioso de la unidad exterior.

No pulse este botón cuando se utilice de forma normal. Inicia el funcionamiento de prueba (solo para personal de servicio autorizado).

NOTAS: Si el funcionamiento de prueba se inicia de forma accidental, pulse para abandonar el funcionamiento de prueba.

⚠️ ATENCIÓN

- Para evitar fallos de funcionamiento o daños en el mando a distancia:
 - Coloque el mando a distancia en un lugar donde no quede expuesto a la luz solar directa o a un calor excesivo.
 - Retire las baterías si el producto no se va a utilizar durante un período prolongado de tiempo.
- Los obstáculos como las cortinas o una pared entre el mando a distancia y la unidad interior pueden impedir que la señal de transmisión sea la adecuada.
- No golpee el mando a distancia.
- Impida que entre agua en el mando a distancia.

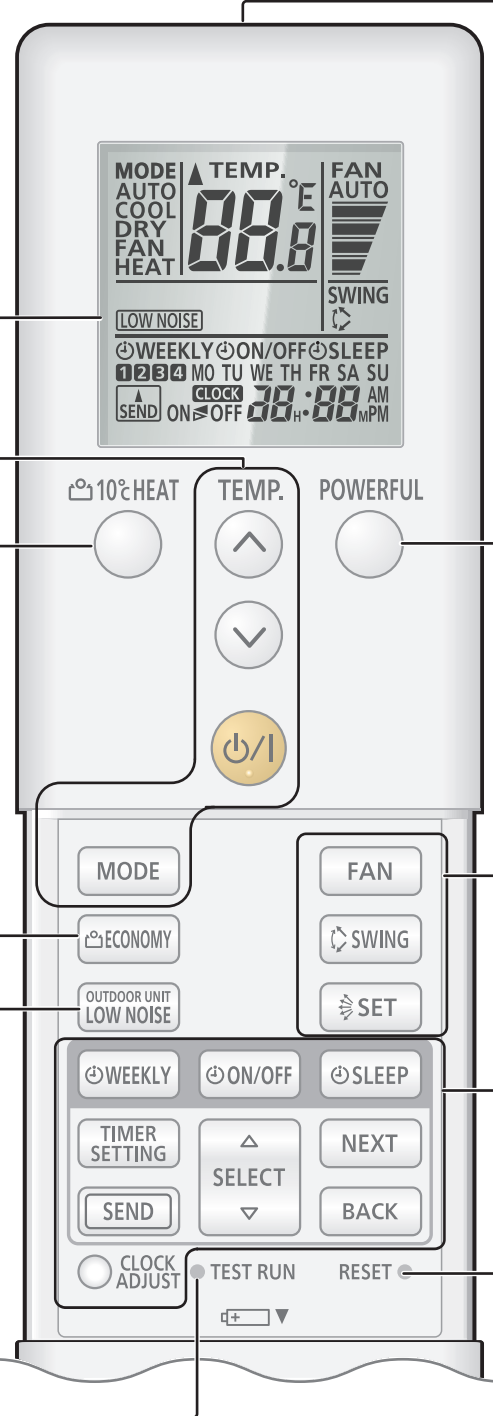

Transmisor de señal

- Apunte al receptor de señal de la unidad interior.
- El rango de funcionamiento es de aproximadamente 7 m.
- Aparecerá [▲] cuando se transmite la señal.
- La unidad interior emitirá un sonido cuando reciba la señal correctamente. Si no se emite un sonido, pulse el botón de nuevo.

Para el funcionamiento de alta potencia

..... Consulte la página 8.

POWERFUL Activa o desactiva el funcionamiento de alta potencia. |

Para el ajuste del flujo de aire ... Consulte la página 5.

FAN Controla la velocidad del ventilador. *|

SWING Activa el funcionamiento de vaivén automático. *|

SET Controla la dirección ascendente y descendente del caudal de aire. |

Para el funcionamiento del temporizador

..... Consulte la página 5.

WEEKLY Activa o desactiva el temporizador Semanal.

ON/OFF Activa o desactiva el temporizador de Encendido, el temporizador de Apagado y el temporizador de Programa.

SLEEP Activa o desactiva el temporizador de Reposo.

TIMER SETTING Inicia el ajuste del temporizador.

SEND Envía el ajuste del temporizador o el reloj a la unidad interior. *

NEXT Remite el ajuste del temporizador o el reloj al siguiente paso.

BACK Retorna el ajuste del temporizador o el reloj al paso anterior.

SELECT Ajusta el valor de la configuración del temporizador y del reloj.

CLOCK ADJUST Inicia el ajuste del reloj.

Después de cambiar las baterías

RESET Pulse este botón tal y como se muestra en la siguiente figura. Utilice la punta de un bolígrafo u otro objeto pequeño.



3.3. Introducir las baterías

Tipo de batería: R03/LR03/AAA x 2

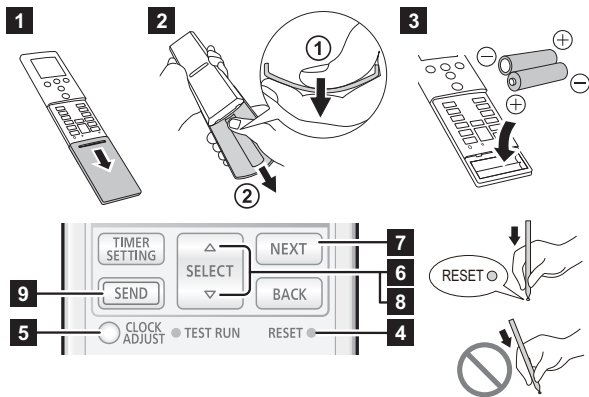

- 1** Tire de la tapa en la dirección indicada por la flecha y ábrala, hasta que quede encajada.
- 2** Retire la tapa.
 - ① Gire el mando a distancia, presione la parte posterior de la tapa y retire los ganchos curvando la cubierta.
 - ② Tire en la dirección indicada por la flecha, mientras mantiene la cubierta curvada.
- 3** Coloque las pilas, tal y como se muestra en la figura de arriba.
- 4** Pulse **RESET** como se muestra en la figura de arriba. Utilice la punta de un bolígrafo u otro objeto pequeño.
- 5** Pulse **CLOCK ADJUST** para comenzar a configurar el día de la semana y el reloj.
- 6** Pulse **SELECT** ($\Delta \nabla$) para definir el día de la semana (de lunes a domingo).
- 7** Pulse **NEXT** para continuar.
- 8** Pulse **SELECT** ($\Delta \nabla$) para ajustar el reloj. Pulse los botones para cambiar el reloj en intervalos de un minuto. Mantenga pulsados los botones para cambiar el reloj en intervalos de 10 minutos.

* Para cambiar el indicador de hora (12 horas \leftrightarrow 24 horas), pulse **TEMP** ($\odot \oslash$).
- 9** Pulse **SEND** para completar el ajuste. Sitúese cerca de la unidad interior. Si pulsa el botón estando alejado de la unidad, es posible que no se envíen los ajustes.
- 10** Instale y cierre la cubierta.

NOTAS:

- Utilice únicamente el tipo de pilas especificado.
- No mezcle distintos tipos de pilas o pilas nuevas y antiguas juntas.
- Con un uso normal, las pilas pueden utilizarse durante un año.
- Si el rango del mando a distancia se acorta notablemente, cambie las baterías y pulse **RESET** tal y como aparece en la figura de arriba.

4. FUNCIONAMIENTO BÁSICO

3 pasos para iniciar el funcionamiento

- 1.** Pulse **(ON/OFF)** para iniciar o detener el funcionamiento.
- 2.** Pulse **MODE** para seleccionar el modo de funcionamiento. El modo de funcionamiento cambia de la siguiente forma.

AUTO	COOL	DRY	FAN	HEAT
(Automático)	(Refrigeración)	(Seco)	(Ventilador)	(Calefacción)
- 3.** Pulse **TEMP** ($\odot \oslash$) para ajustar la temperatura deseada. La temperatura cambia en incrementos de 0,5 °C.

Rango de ajuste de la temperatura

Automático/Refrigeración/Seco	18,0 a 30,0 °C
Calefacción	16,0 a 30,0 °C

NOTAS:

- En modo Refrigeración o Seco, la temperatura debe ser inferior a la temperatura existente en la habitación.
- En el modo de refrigeración, es posible que el ventilador de la unidad interior se detenga de vez en cuando para realizar el control del mismo y para la función de ahorro de energía que activa el funcionamiento de ahorro de alimentación deteniendo la rotación del ventilador de la unidad interior cuando la unidad exterior está detenida. En la configuración inicial, esta función está activada. Para desactivar la función, consulte al instalador o al personal de servicio autorizado.
- En modo Calefacción,
 - ajuste la temperatura más alta que la temperatura existente en la habitación.
 - al inicio del funcionamiento, el ventilador de la unidad interior gira a una velocidad muy baja entre 3 y 5 minutos.
 - la operación de descongelación automática anula el funcionamiento de la calefacción cuando sea necesario.
- En el modo ventilador, el control de temperatura no está disponible.

Cambio de la unidad de temperatura

- 1.** Pulse **(ON/OFF)** hasta que aparezca el reloj.
- 2.** Mantenga pulsado **TEMP** (\odot) durante más de 5 segundos. Aparecerá la unidad de temperatura actual. (Ajustes de fábrica: °C)
- 3.** Pulse **TEMP** ($\odot \oslash$) para cambiar la unidad de temperatura. (°C \leftrightarrow °F)
- 4.** Pulse **(ON/OFF)** para completar el ajuste. Si no pulsa el botón durante 30 segundos, se establecerá la unidad de temperatura visualizada.

5. AJUSTE DEL FLUJO DE AIRE

5.1. Ajuste de la velocidad del ventilador

- ☞ Pulse **FAN** para controlar la velocidad del ventilador. La velocidad del ventilador cambia de la siguiente forma.

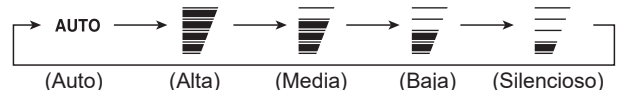

Al seleccionar **AUTO**, la velocidad del ventilador depende de las condiciones de funcionamiento.

Para incrementar el efecto de purificación del aire, ajuste la velocidad del ventilador en High (alta).

5.2. Ajuste de la dirección del flujo de aire

Para obtener detalles sobre el rango del flujo de aire, consulte "Rango de la dirección del flujo de aire".

Ajuste de la dirección ascendente y descendente del caudal de aire

- ☞ Pulse **SET** para ajustar la dirección del caudal de aire ascendente y descendente.

■ Ajuste de la dirección a izquierda y derecha del caudal de aire

⚠ ATENCIÓN

⚠ Antes de ajustar la dirección del caudal de aire a izquierda y derecha, asegúrese de que la rejilla de dirección de caudal de aire ascendente y descendente esté completamente parada.

🔧 Ajuste dos perillas a mano.

■ Ajuste del funcionamiento de vaivén

🔧 Pulse **[SWING]** para iniciar/detener el funcionamiento de vaivén.

NOTAS: El funcionamiento de vaivén puede detenerse temporalmente cuando el ventilador de la unidad interior gira a una velocidad muy baja o se está deteniendo.

■ Rango de la dirección del flujo de aire

Dirección ascendente y descendente del caudal de aire

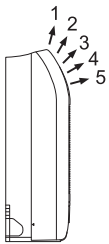

Cambiar por [SET]	1 ⇌ 2 ⇌ 3 ⇌ 4 ⇌ 5
Funcionamiento de vaivén por [SWING]	1 ← → 5

NOTAS:

- No ajuste las rejillas de dirección del flujo de aire con la mano.
- En el modo Automático o Calefacción, la dirección del flujo de aire permanece en la posición 1 durante un tiempo desde el inicio de la operación.
- Cuando la unidad interior está empotrada en una pared, el flujo del aire se fija en dirección horizontal 5. Solicite al personal de mantenimiento que realicen el empotramiento de la unidad en una pared.

■ Ajuste de la rejilla vertical

Ajuste la rejilla vertical.

Mueva la rejilla vertical para ajustar el caudal de aire en la dirección deseada.

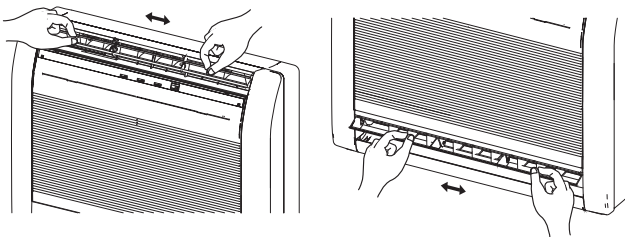

⚠ ATENCIÓN

⚠ Ajuste siempre la rejilla vertical cuando el amortiguador esté abierto. Forzar la apertura del amortiguador con las manos puede provocar un funcionamiento incorrecto del mismo.

■ Selección de la salida de aire

Con esta función, el aire se sale simultáneamente desde las salidas de aire superior e inferior, de forma que la sala pueda enfriarse o calentarse de forma efectiva. Esta función se ajusta con el interruptor situado detrás de la rejilla delantera de la unidad interior. (Esta función está disponible tanto en la operación de refrigeración como en la de calefacción.)

- Cómo ajustar la salida de aire desde las salidas de aire superior e inferior.

Interruptor de selección de la salida de aire	
Caudal de aire superior	Caudal de aire superior e inferior
←	→

NOTAS:

- Coloque el interruptor de selección de la salida de aire en el extremo final. De lo contrario, no será posible seleccionar la salida de aire.

Descripción del funcionamiento

Modo de funcionamiento	Caudal de aire	Condiciones
Refrigeración	Caudal de aire superior e inferior	La temperatura de la sala y la temperatura de consigna son distintas.
	Caudal de aire superior	La temperatura de la sala está próxima a la temperatura de consigna o el acondicionador de aire ha estado funcionando durante una hora.
Seco	Caudal de aire superior e inferior	-
Calefacción	Caudal de aire superior e inferior	La temperatura del caudal de aire es elevada
	Caudal de aire superior	La temperatura del caudal de aire es baja. (Durante la operación de descongelación, el inicio del funcionamiento, etc.)

6. FUNCIONAMIENTO DEL TEMPORIZADOR

NOTAS: Cuando el indicador [] de la unidad interior parpadea, ajuste de nuevo el reloj y el temporizador. Este parpadeo indica que el reloj interno falla debido a una interrupción del suministro eléctrico. (Consulte la Pág. 10.)

■ Procedimiento de ajuste del temporizador

Antes de ajustar el temporizador, deberá poner en hora el reloj. (Consulte la sección "preparación del mando a distancia").

1. Pulse **[TIMER SETTING]**.
ⓄWEEKLY parpadeará en la pantalla del mando a distancia.
2. Pulse **[SELECT]** () para seleccionar la operación del temporizador.

La operación del temporizador cambiará como se indica a continuación:

	Temporizador semanal	Permite establecer hasta 4 ajustes diarios por semana en los programas de funcionamiento.
	Temporizador de Encendido	Inicia el funcionamiento a la hora deseada.
	Temporizador de Apagado	Detiene el funcionamiento a la hora deseada.
	Temporizador de programa	Funciona como una combinación del temporizador de Encendido y el temporizador de Apagado.
	Temporizador de reposo	Permite dormir cómodamente regulando el funcionamiento del acondicionador de aire de forma gradual.

3. Pulse **[NEXT]**.
4. Defina el funcionamiento de cada temporizador.
Para obtener información detallada, consulte las instrucciones que figuran a continuación para el ajuste de cada temporizador.
5. Pulse **[SEND]** para completar el ajuste del temporizador.
Sítuese cerca de la unidad interior.

- Para cancelar el ajuste del temporizador durante el procedimiento, pulse **[TIMER SETTING]** de nuevo.

6.1. Temporizador semanal

■ Detalles de ajuste

1. Seleccione el temporizador semanal en el paso 2 del "Procedimiento de ajuste del temporizador".
2. Pulse **SELECT** ($\Delta \nabla$) para seleccionar el número de programa y el día de la semana.
El número de programa (1~4) y el día de la semana seleccionados parpadearán.

MO	Lunes
TU	Martes
WE	Miércoles
TH	Jueves
FR	Viernes
SA	Sábado
SU	Domingo

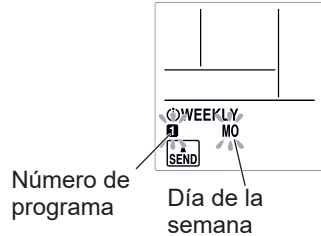

3. Pulse **NEXT**.
4. Pulse **SELECT** ($\Delta \nabla$) para seleccionar la operación del temporizador.
(Sin temporizador) (Temporizador de Encendido) (Temporizador de Apagado)

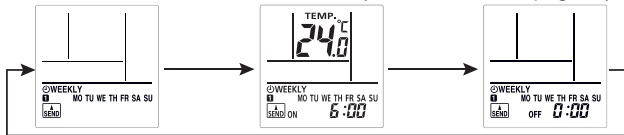

5. Pulse **NEXT**.
* Cuando seleccione "Sin temporizador" en el paso 4, la pantalla de ajuste regresará al paso 1.
6. Pulse **SELECT** ($\Delta \nabla$) para ajustar la hora de encendido o la hora de apagado.
7. Pulse **NEXT**.
* Cuando seleccione "Temporizador de apagado" en el paso 4, la pantalla de ajuste regresará al paso 1.
8. Pulse **SELECT** ($\Delta \nabla$) para ajustar la temperatura.

Rango de ajuste de la temperatura

Modo Automático,	18,0 a 30,0 °C
Refrigeración o Seco:	* Incluso si configura a 10,0, 16,0-17,5 °C, el acondicionador de aire funcionará a 18,0 °C.
Modo calefacción:	10,0 o 16,0 a 30,0 °C

9. Pulse **NEXT**.
La pantalla de ajuste regresará al paso 1.
10. Pulse **SEND** para completar el ajuste.
Sítuese cerca de la unidad interior.
NOTAS: El indicador [] de la unidad interior no se encenderá aunque se haya completado el ajuste.
 - Si desea regresar al paso anterior, pulse **BACK**.
 - Para comprobar el programa, utilice **SELECT** ($\Delta \nabla$) para examinar los ajustes del temporizador Semanal en el paso 1. Para finalizar la comprobación, pulse **TIMER SETTING**.
 - Para desactivar el temporizador Semanal, pulse **WEEKLY** mientras se esté mostrando **WEEKLY** en la pantalla del mando a distancia. El indicador desaparecerá.

NOTAS:

- Los modos de funcionamiento serán aquellos que se estaban utilizando la última vez que se detuvo el funcionamiento, por lo que no es posible establecer de forma automática el tipo de funcionamiento Refrigeración → Calefacción → Refrigeración → Calefacción.
- Si se ajustan el temporizador de encendido y el temporizador de apagado a la vez, el temporizador de encendido se activará.
- Si los dos temporizadores de encendido se ajustan a la vez, el acondicionador de aire funcionará en el orden del número de programa.
- No es posible utilizar el temporizador Semanal y los otros temporizadores de forma simultánea. Si utiliza el temporizador de Encendido/Apagado, el temporizador de Programa o el temporizador de Reposo mientras el temporizador Semanal está activado, este quedará desactivado. En este caso, active el temporizador semanal una vez completado el otro temporizador.
- Si el mando a distancia con cable (opcional) está conectado, esta función estará restringida.

■ Ejemplos de temporizador Semanal

Ejemplo 1

	7:00	9:00	11:00	17:00	23:00
De lunes a viernes	Programa 1 Encendido 26 °C	Programa 2 Apagado		Programa 3 Encendido 28 °C	Programa 4 Apagado
	Despertar; Salir para trabajar;			Regresar a casa; Ir a dormir	
Sábado			(Sin ajustes de temporizador)		
Domingo	(Encendido)	Programa 1 Apagado	Programa 2 Apagado	Programa 3 Apagado	Programa 4 Apagado

Ejemplo 2: Puede especificar los ajustes de temperatura utilizando el temporizador de Encendido en el temporizador Semanal.

	7:00	9:00	17:00	23:00			
Programa 1	Encendido	Programa 2	Encendido	Programa 3	Encendido	Programa 4	Encendido
	28 °C	26 °C	27 °C	28 °C			

6.2. Temporizador encendido o temporizador apagado

1. Seleccione el temporizador de Encendido o el temporizador de Apagado en el paso 2 del "Procedimiento de ajuste del temporizador".
2. Pulse **SELECT** ($\Delta \nabla$) para ajustar la hora de encendido o la hora de apagado.
Al pulsar el botón: La hora aumentará o disminuirá en intervalos de +5/-5 minutos.
Al pulsar el botón: La hora aumentará o disminuirá en intervalos de +10/-10 minutos.
• Para desactivar el temporizador Encendido/Apagado, pulse **ON/OFF** mientras se visualiza **ON/OFF** en la pantalla del mando a distancia. El indicador desaparecerá.

6.3. Temporizador de programa

1. Ajuste el temporizador Encendido y el temporizador Apagado. (Consulte "6.2. Temporizador encendido o temporizador apagado").
2. Seleccione el temporizador de Programa en el paso 2 del "Procedimiento de ajuste del temporizador".

Funciona primero el temporizador cuya hora de ajuste es más aproximada a la hora actual. El orden del funcionamiento del temporizador se visualiza de la siguiente forma:

Temporizador	Indicador en la pantalla del mando a distancia
Temporizador Encendido→Apagado	ON▷OFF
Temporizador Apagado→Encendido	ON◀OFF

NOTAS: Solo se puede configurar el temporizador de programa con un intervalo de 24 horas.

6.4. Temporizador de reposo

1. Seleccione el temporizador de Reposo en el paso 2 del "Procedimiento de ajuste del temporizador".
2. Pulse **SELECT** ($\Delta \nabla$) para ajustar la hora hasta que se detenga el funcionamiento.
Cada vez que pulse el botón, la hora cambiará como se indica a continuación:
 - Para desactivar el temporizador de reposo, pulse **SLEEP** mientras no se visualiza **SLEEP** en la pantalla del mando a distancia. El indicador desaparecerá.

Durante el funcionamiento del temporizador de reposo, la temperatura de ajuste cambia como la siguiente figura.

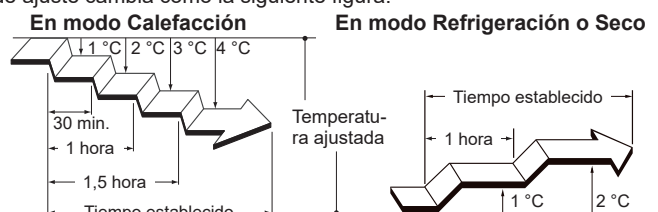

Una vez transcurrida la hora configurada, el acondicionador de aire se apaga.

7. FUNCIONAMIENTO DE AHORRO DE ENERGÍA

7.1. Funcionamiento económico

Ahorra más electricidad que otros modos de funcionamiento al cambiar la temperatura de ajuste a una configuración moderada.

☞ Pulse **ECONOMY** para activar/desactivar el funcionamiento económico.

El indicador [ ] de la unidad interior se encenderá.

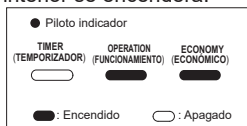

Modo de funcionamiento	Temperatura de la habitación
Refrigeración/ Seco	Unos cuantos grados más que la temperatura de ajuste
Calefacción	Unos cuantos grados menos que la temperatura de ajuste

NOTAS:

- En el modo Refrigeración, Calefacción y Seco, el rendimiento máximo es aproximadamente el 70% del funcionamiento normal del acondicionador de aire.
- Este modo de funcionamiento no se puede realizar cuando la temperatura se supervisa en el modo Automático.

8. OTROS MODOS DE FUNCIONAMIENTO

8.1. Operación de alta potencia

En el funcionamiento de alta potencia, el acondicionador de aire funcionará a su máxima potencia y un potente flujo de aire enfriará o calentará rápidamente la habitación.

NOTAS: En las conexiones múltiples, esta función no puede utilizarse.

☞ Pulse **POWERFUL** para activar/desactivar el funcionamiento de alta potencia.

Al activarse, la unidad interior emitirá 2 cortos pitidos.

Al desactivarse, la unidad interior emitirá 1 cortos pitidos.

La operación de alta potencia se apaga automáticamente en las siguientes situaciones:

- El funcionamiento de alta potencia se ejecuta durante un cierto período de tiempo y la temperatura ambiente alcanza la temperatura establecida en el modo de refrigeración, seco o calefacción.
- 20 minutos después de que la operación de alta potencia haya comenzado.

NOTAS:

- La dirección del flujo de aire y la velocidad del ventilador se controlan automáticamente.
- La operación de alta potencia no se puede utilizar al mismo tiempo que el funcionamiento Económico.
- El funcionamiento de Alta potencia anula las siguientes operaciones. Si se definen los siguientes funcionamientos, se iniciarán una vez que haya finalizado el funcionamiento de Alta potencia.
 - Funcionamiento silencioso de la unidad exterior
 - Programa de ahorro de energía
- Si el mando a distancia con cable (opcional) está conectado, esta función estará restringida.

8.2. Funcionamiento silencioso de la unidad exterior

El funcionamiento silencioso de la unidad exterior reduce el ruido de la unidad exterior. Durante este funcionamiento, disminuye el número de rotaciones del compresor y el ventilador de la unidad exterior gira lentamente.

NOTAS: En las conexiones múltiples, esta función no puede utilizarse.

☞ Pulse **LOW NOISE** para activar o desactivar el funcionamiento silencioso de la unidad exterior.

Mientras el funcionamiento silencioso de la unidad exterior esté activado, se mostrará **LOW NOISE** en el mando a distancia.

El ajuste se mantendrá incluso cuando se apague el acondicionador de aire.

NOTAS:

- Esta operación no podrá realizarse de forma simultánea con el modo Ventilador, el modo Seco ni el funcionamiento de Alta potencia.
- Si el mando a distancia con cable (opcional) está conectado, esta función estará restringida.

8.3. Funcionamiento con Calefacción a 10 °C

El funcionamiento con calefacción a 10 °C mantiene la temperatura de la habitación a 10 °C con el fin de evitar que la temperatura de la sala descienda excesivamente.

☞ Pulse **10°C HEAT** para activar el funcionamiento con calefacción a 10 °C.

La unidad interior emitirá 1 sonido breve y el indicador [] de la unidad interior se encenderá.

☞ Pulse **(b/1)** para apagar el acondicionador de aire.

El [] indicador se apagará.

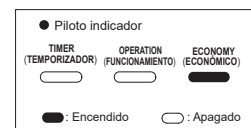

NOTAS:

- Durante el modo de funcionamiento con calefacción a 10 °C, solo **SET** es válido.
- Cuando la temperatura de la habitación es suficientemente elevada, este modo de funcionamiento no se ejecutará.
- Si el mando a distancia con cable (opcional) está conectado, esta función estará restringida.

9. AJUSTES DURANTE LA INSTALACIÓN

9.1. Configuración del código personalizado del mando a distancia

Al configurar el código personalizado de la unidad interior y el mando a distancia, puede especificar el acondicionador de aire que controla el mando a distancia.

Cuando haya dos o más acondicionadores de aire en la habitación y desee utilizarlos por separado, configure el código personalizado (4 selecciones posibles).

NOTAS: Si los códigos personalizados son diferentes entre la unidad interior y el mando a distancia, la unidad interior no puede recibir una señal del mando a distancia.

Cómo configurar el código personalizado del mando a distancia

- Pulse **(b/1)** hasta que solo aparezca el reloj en la pantalla del mando a distancia.
- Mantenga pulsado **MODE** durante más de 5 segundos.
Se visualizará el código personalizado actual (inicialmente establecido en A).
- Pulse **TEMP** () para cambiar el código personalizado entre A ↔ B ↔ C ↔ D (A → b → l → d).
* Haga corresponder el código personalizado con el código personalizado del acondicionador de aire.
- Pulse **MODE** de nuevo.
El código personalizado quedará configurado.
El visualizador volverá a la pantalla del reloj.

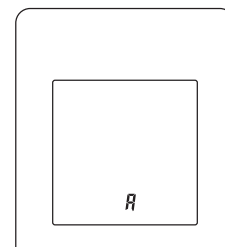

- Para cambiar el código personalizado del acondicionador de aire, póngase en contacto con personal de servicio autorizado (inicialmente establecido en A).
- Si no pulsa botón alguno durante 30 segundos después de visualizar el código personalizado, la pantalla vuelve a la pantalla del reloj. En este caso, repita el ajuste desde el paso 2.
- Dependiendo del mando a distancia, el código personalizado puede volver a A al cambiar las baterías. En este caso, reinicie el código personalizado cuando sea necesario. Si desconoce el código personalizado del acondicionador de aire, pruebe cada uno de los códigos hasta que encuentre el código que haga funcionar el acondicionador de aire.

10. LIMPIEZA Y MANTENIMIENTO

⚠ ATENCIÓN

- Antes de limpiar el producto, asegúrese de apagarlo y desconectar la alimentación.
 - Antes de poner en marcha la unidad, compruebe que la rejilla de entrada esté completamente cerrada. Si no estuviera completamente cerrada, podría afectar al correcto funcionamiento o al rendimiento del acondicionador de aire.
 - Si la limpieza del filtro implica un trabajo de alto nivel, consulte al personal de servicio técnico autorizado.
- No toque las aletas de aluminio del intercambiador de calor incorporado en la unidad interior; de lo contrario, podría sufrir heridas durante la instalación de la unidad.
 - No exponga la unidad interior a insecticidas líquidos ni sprays para el pelo.
 - No se coloque sobre superficies resbaladizas, irregulares o inestables cuando realice las tareas de mantenimiento de la unidad.

La frecuencia de la limpieza es la que se muestra en la siguiente tabla.

Qué hacer	Frecuencia
Limpeza de la carcasa de la unidad interior	Al notar
Limpeza del filtro de aire	Cada 2 semanas
Limpeza del filtro desodorizante de iones	Cada 3 meses
Sustitución del filtro de catequinas de manzana (nombre del modelo: UTR-FA16)	Cada 3 años
Sustitución del filtro desodorizante de iones (nombre del modelo: UTR-FA16-2)	

* Los filtros de purificación de aire se venden por separado. Cuando deban sustituirse, póngase en contacto con el establecimiento de compra.

Limpeza de la carcasa de la unidad interior

NOTAS:

- No utilice agua a una temperatura superior a 40 °C.
 - No utilice un limpiador abrasivo, solventes volátiles como el benceno o disolventes.
1. Limpie suavemente la carcasa de la unidad interior con un paño suave humedecido con agua tibia.
 2. Limpie suavemente la carcasa de la unidad interior con un paño seco y suave.

Limpeza del filtro de aire

1. Retire la rejilla de entrada.

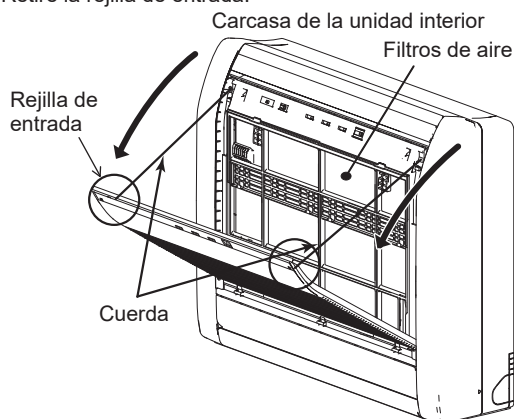

2. Retire el filtro de aire.
Levante el filtro de aire y extráigalo.

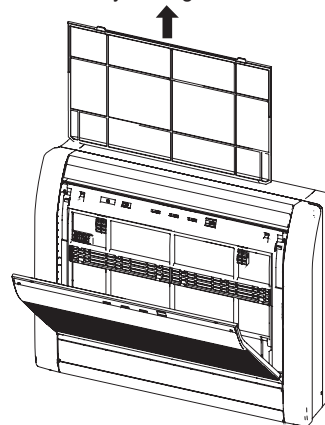

3. Retire el polvo de cualquiera de las siguientes formas.
 - Limpieza con aspiradora.
 - Lavado con detergente suave y agua tibia. Tras el lavado, seque bien el filtro de aire a la sombra.
4. Vuelva a colocar el filtro de aire y cierre la rejilla de entrada.
Alinee los lados del filtro de aire con el panel y empujelo hasta el fondo, comprobando que las dos pestañas superiores se introduzcan correctamente en sus orificios, en el panel.

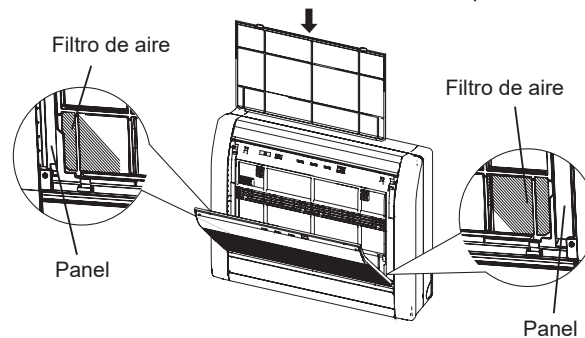

5. Cierre la rejilla de entrada.

NOTAS: Si se acumula suciedad en el filtro de aire, se reducirá el flujo de aire, disminuirá la eficiencia operativa y aumentará el ruido.

Limpeza del filtro desodorizante de iones y sustitución del filtro de catequinas de manzana

1. Retire los filtros de aire. Consulte los pasos 1 ~ 2 de "Limpeza del filtro de aire".
2. Retire los filtros de purificación de aire del su soporte.

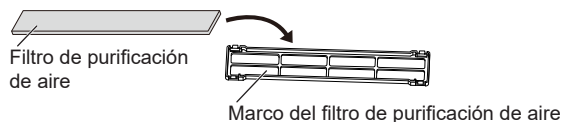

3. Empape el filtro desodorizante de iones (azul claro) con agua caliente a alta presión, hasta que la superficie de los filtros quede cubierta con agua.
4. Lave el filtro desodorizante de iones con un detergente neutro diluido.
No lo rasque ni lo frote, dado que el efecto desodorizante podría disminuir.
5. Enjuague el filtro desodorizante de iones bajo el chorro de agua corriente.
6. Deje secar el filtro desodorizante de iones a la sombra.
7. Retire el filtro de catequinas de manzana (verde claro) del soporte del filtro de purificación de aire.

8. Coloque los filtros limpios o nuevos en los marcos para el filtro de purificación de aire.

NOTAS: Utilice el filtro de catequinas de manzana tan pronto como sea posible tras haber abierto el paquete. El efecto de purificación del aire disminuye cuando los filtros se dejan en un paquete abierto.

9. Coloque los soportes del filtro de purificación de aire en los filtros de aire.

Encaje los 4 ganchos de la parte posterior del marco del filtro de purificación de aire con el pasador situado en ambos extremos del filtro de aire.

* El filtro de purificación de aire no debe sobresalir del marco.

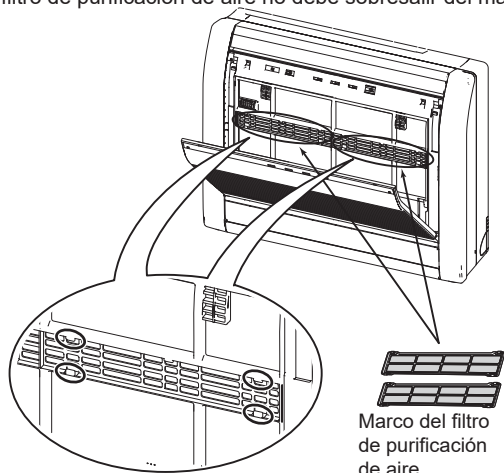

NOTAS: El filtro de purificación de aire no debe sobresalir del marco.

10. Vuelva a colocar el filtro de aire y cierre la rejilla de entrada. Consulte los pasos 4 ~ 5 de "Limpieza del filtro de aire".

Sustitución del filtro desodorizante de iones

1. Retire los filtros de aire. Consulte los pasos 1 ~ 2 de "Limpieza del filtro de aire".
2. Retire el filtro desodorizante de iones (azul claro) del soporte del filtro de purificación de aire.
3. Coloque el nuevo filtro desodorizante de iones.

Tras un período de tiempo prolongado sin usar la unidad

Si la unidad interior no se ha puesto en marcha durante 1 mes o más, utilice el modo de funcionamiento de ventilador durante medio día para secar completamente las piezas internas antes de usar el modo de funcionamiento normal.

Inspección adicional

Después de un largo período de uso, el polvo acumulado dentro de la unidad interior puede reducir el rendimiento del producto aunque haya seguido las instrucciones de mantenimiento de la unidad.

En ese caso, se recomienda la inspección del producto.

Para más información, consulte con el personal de servicio autorizado.

Restablecimiento del Indicador del Filtro (Ajuste Especial)

Esta función se puede utilizar si se configura correctamente durante la instalación. Consulte con el personal de servicio autorizado para utilizar esta función.

☞ Limpie el filtro de aire cuando la luz indicadora muestre lo siguiente:

Luz indicadora	Patrón de parpadeo
TIMER OPERATION ECONOMY ○ ○ ■■■	Parpadea 3 veces a intervalos de 21 segundos

De limpiar, reinicie el indicador de filtro pulsando  en la unidad interior durante 2 segundos o menos.

11. INFORMACIÓN GENERAL

■ Rendimiento de la calefacción

Este acondicionador de aire funciona sobre el principio de la bomba de calor, absorbiendo el calor del aire exterior y transfiriendo el calor a la unidad interior. Como resultado, el rendimiento de funcionamiento se verá reducido cuando la temperatura del aire exterior descienda.

Si considera que el rendimiento de la calefacción es insuficiente, le recomendamos que utilice este acondicionador de aire junto a otros tipos de aparatos de calefacción.

■ Funcionamiento de descongelación automática

Cuando la temperatura exterior es muy baja y el nivel de humedad muy alto, es posible que se forme escarcha en la unidad exterior durante el funcionamiento de calefacción. Esto podría reducir el rendimiento del funcionamiento del producto.

Para brindar protección contra la escarcha, este acondicionador de aire dispone de una función de descongelación automática controlada mediante un microordenador.

Si se forma escarcha, el acondicionador de aire se detiene temporalmente y se pone en funcionamiento el circuito de descongelación brevemente (Máx. 15 minutos).

El indicador [OPERATION] de la unidad interior parpadea durante esta operación.

Si se forma escarcha en la unidad exterior después del funcionamiento de calefacción, la unidad exterior se detendrá automáticamente tras unos pocos minutos de funcionamiento. A continuación, comenzará el funcionamiento de descongelación automática.

■ Función de reinicio automático

En caso de interrupción en el suministro eléctrico, como un apagón, el acondicionador de aire se detiene. Pero se pone en marcha automáticamente y continúa en el funcionamiento anterior cuando se reanuda el suministro eléctrico.

Si se produce una interrupción del suministro eléctrico después de que se haya ajustado el temporizador, se restablecerá la cuenta atrás del temporizador.

Una vez que se reanuda el suministro eléctrico, el indicador [TIMER] de la unidad interior parpadea para notificar que se ha producido un fallo en el temporizador. En este caso, resetee el reloj y la configuración del temporizador.

■ Fallos de funcionamiento ocasionados por otros dispositivos eléctricos

El empleo de otros dispositivos eléctricos como, por ejemplo, una máquina de afeitar eléctrica, o el uso de un transmisor de radio inalámbrico cerca del acondicionador de aire puede provocar un fallo en el funcionamiento.

Si se produjera un fallo en el funcionamiento, desconecte una vez el disyuntor de circuito. Vuelva a conectarlo y reanude el funcionamiento con el mando a distancia.

■ Temperatura de la unidad interior y rango de humedad

Los rangos permisibles de temperatura y humedad son los siguientes:

Temperatura interior	Refrigeración/Seco [°C]	18,0 a 30,0
	Calefacción [°C]	16,0 a 30,0
Humedad interior		[%] 80 o menos *1)

* 1) Si el acondicionador de aire se usa continuamente durante muchas horas, el agua puede condensarse en la superficie y gotear.

- Si la unidad funciona bajo las condiciones excepto el rango de temperatura permitido, el funcionamiento del acondicionador de aire puede detenerse debido a que el circuito de protección automática funciona.
- Dependiendo de las condiciones de operación, el intercambiador de calor puede congelarse, causando fugas de agua u otro mal funcionamiento (en el modo Refrigeración o Seco).

■ Otra información



- No use el acondicionador de aire para ningún otro propósito que no sea refrigeración/seco de la habitación, calefacción de la habitación o ventilador.
- Para conocer los rangos permisibles de temperatura y humedad para la unidad exterior, consulte el manual de instalación de la unidad exterior.

12. PIEZAS OPCIONALES

12.1. Mando a distancia con cable

Se puede utilizar el mando a distancia con cable opcional.

Puede utilizar tanto el mando a distancia inalámbrico como el mando a distancia con cable de forma conjunta.

Sin embargo, algunas funciones del mando a distancia inalámbrico pueden quedar restringidas. Si intenta ajustar funciones restringidas, se oír un pitido, y el indicador [  ] de la unidad interior parpadeará.

<Funciones restringidas para el mando a distancia inalámbrico>

Cuando se utilice conjuntamente con el mando a distancia con cable (tipo de 2 hilos)

- Operación del temporizador de Semanal
- Operación de alta potencia
- Funcionamiento silencioso de la unidad exterior
- Funcionamiento con Calefacción a 10 °C

Puede utilizar el mando a distancia con cable y el control LAN inalámbrico (opcional).

Sin embargo, algunas operaciones de la aplicación móvil estarán restringidas.

Múltiples mandos a distancia

Se pueden conectar dos mandos a distancia con cable a un acondicionador de aire.

Cualquiera de los mandos a distancia puede controlar el acondicionador de aire.

Sin embargo, las funciones del temporizador no pueden ser utilizadas por la unidad secundaria.

12.2. Acondicionador de aire de tipo multisplit

Esta unidad interior se puede conectar a una unidad exterior de tipo multisplit. El acondicionador de aire de tipo multisplit permite el funcionamiento de múltiples unidades interiores en múltiples ubicaciones. Las unidades interiores pueden funcionar simultáneamente, según su potencia respectiva.

Uso simultáneo de múltiples unidades

- Cuando se utiliza un acondicionador de aire de tipo multisplit, las múltiples unidades interiores se pueden hacer funcionar simultáneamente, pero cuando dos o más unidades interiores del mismo grupo funcionen simultáneamente, la eficiencia de la calefacción y la refrigeración será inferior a cuando se utilice una sola unidad interior. De la misma forma, si desea utilizar más de 1 unidad interior al mismo tiempo para refrigerar, el uso debería concentrarse por la noche y en otros momentos en que se requiera una salida inferior. Igualmente, al utilizar simultáneamente múltiples unidades para la calefacción, se recomienda utilizarlas junto con otros calefactores auxiliares, cuando sea necesario.
- Las condiciones de temperatura ambiental y exterior, la estructura de las salas y el número de personas presentes también pueden conllevar diferencias en la eficacia del funcionamiento. Se recomienda probar varios patrones de funcionamiento para poder determinar el nivel de la salida de calefacción y refrigeración que proporcionan las unidades, y utilizarlas de la forma que mejor se adapte al estilo de vida de su familia.
- Si descubre que 1 o más unidades produce un bajo nivel de refrigeración o calefacción durante el funcionamiento simultáneo, le recomendamos que detenga el funcionamiento simultáneo de las unidades múltiples.
- No es posible el funcionamiento en los distintos modos operativos siguientes. Si la unidad interior recibe la instrucción de funcionar en un modo que no puede ejecutar, el indicador [] de la unidad interior parpadeará (1 segundo encendido, 1 segundo apagado) y la unidad entrará en el modo de espera.
 - Modo de calefacción y modo de refrigeración (o modo seco)
 - Modo de calefacción y modo de ventilador
- Es posible el funcionamiento en los distintos modos operativos siguientes.
 - Modo de refrigeración y modo seco
 - Modo de refrigeración y modo de ventilador
 - Modo seco y modo de ventilador

- El modo de funcionamiento [modo de calefacción o modo de refrigeración (seco)] de la unidad exterior está determinado por el modo de funcionamiento de la unidad interior utilizada en primer lugar. Si la unidad interior se inició en el modo de ventilador, el modo de funcionamiento de la unidad exterior no se determinará.

Por ejemplo, si la unidad interior (A) se inició en el modo de ventilador y la unidad interior (B) se hizo funcionar en el modo de calefacción, la unidad interior (A) iniciaría temporalmente el funcionamiento en el modo de ventilador pero cuando la unidad interior (B) empezara a funcionar en el modo de calefacción, el indicador [] de la unidad interior (A) empezaría a parpadear (un segundo encendido y un segundo apagado) y entraría en el modo en espera. La unidad interior (B) continuaría funcionando en el modo de calefacción.

13. SOLUCIÓN DE PROBLEMAS

ADVERTENCIA

-  En caso de que se produzcan los siguientes eventos, detenga inmediatamente el funcionamiento del aire acondicionado y desconecte el suministro de alimentación mediante el disyuntor eléctrico o desconectando la alimentación. A continuación, consulte con el distribuidor o el personal de servicio autorizado. Mientras la unidad está conectada a la alimentación, no está aislada de la alimentación incluso aunque la unidad esté apagada.
 - La unidad huele a quemado o sale humo
 - La unidad presenta fugas de agua

No funciona.

- ¿Se ha producido una interrupción del suministro eléctrico?
En este caso, la unidad se reinicia automáticamente después de reanudar la alimentación. (Consulte la **página 10**).
- ¿El disyuntor de circuito está apagado?
⇒ Encienda el disyuntor de circuito.
- ¿Se ha fundido un fusible o se ha disparado el disyuntor de circuito?
⇒ Cambie el fusible o reinicie el disyuntor de circuito.
- ¿Está funcionando el temporizador?
⇒ Para comprobar o desactivar el ajuste del temporizador, consulte la **página 5**.

Rendimiento de refrigeración o calefacción insuficiente.

- ¿Funciona la unidad bajo las condiciones excepto el rango de temperatura permisible?
En este caso, el acondicionador de aire puede detenerse debido a que el circuito de protección automática funciona.
- ¿Está sucio el filtro de aire?
⇒ Limpie el filtro de aire. (Consulte la **página 9**).
- ¿Está bloqueado el puerto de salida o la rejilla de entrada de la unidad interior?
⇒ Retire las obstrucciones.
- ¿Se ha ajustado adecuadamente la temperatura de la habitación?
⇒ Para cambiar el ajuste de temperatura, consulte la **página 5**.
- ¿Se ha dejado abierta una ventana o una puerta?
⇒ Cierre la ventana o puerta.
- ¿La velocidad del ventilador está ajustada en Silencio?
⇒ Para cambiar la velocidad del ventilador, consulte la **página 5**.
- ¿Se ha ajustado el funcionamiento silencioso de la unidad exterior?
⇒ Para detener el funcionamiento silencioso de la unidad exterior, consulte la **página 8**.
- <En el modo Refrigeración> ¿La luz directa o fuerte del sol brilla en la habitación?
⇒ Cierre las cortinas.
- <En el modo Refrigeración> ¿Hay ordenadores u otros aparatos que generen calor encendidos o demasiadas personas en la habitación en el funcionamiento de refrigeración?
⇒ Apague el aparato de calefacción o las computadoras, o ajuste la temperatura más baja. (Consulte la **página 5**).

El flujo de aire es débil o se detiene.

- ¿La velocidad del ventilador está ajustada en Silencio?
⇒ Para cambiar la velocidad del ventilador, consulte la **página 5**.
- ¿Se ha configurado el control de ventilador para ahorrar energía? En este caso, el ventilador de la unidad interior puede detenerse temporalmente durante la operación de Refrigeración.
⇒ Para cancelar el control del ventilador para el ahorro de energía, consulte la **página 8**.

- <En el modo Calefacción> ¿Acaba de comenzar la operación? En este caso, el ventilador gira temporalmente a muy baja velocidad para calentar las partes internas de la unidad.
- <En el modo Calefacción> ¿La temperatura ambiente es más alta que la temperatura establecida? En este caso, la unidad exterior se detiene y el ventilador de la unidad interior gira a una velocidad muy baja.
- <En el modo Calefacción> ¿Parpadea el indicador [] de la unidad interior? En este caso, la operación de descongelación automática está funcionando. La unidad interior se detiene durante un máximo de 15 minutos. (Consulte la **página 10**).
- <En el modo Seco> La unidad interior funciona con una velocidad de ventilador baja para ajustar la humedad de la habitación y es posible que se detenga de vez en cuando.
- <En el modo Automático> Durante la operación de monitoreo, el ventilador gira a una velocidad muy baja.

Se oyen ruidos.

- ¿Está funcionando la unidad, o inmediatamente después de detener la operación? En este caso, se puede escuchar el sonido del flujo de refrigerante. Este ruido se percibe especialmente durante 2 o 3 primeros minutos tras la puesta en funcionamiento.
- ¿Se oye un leve chirrido durante la operación? Este sonido se debe a una pequeña expansión y contracción del panel frontal a causa de los cambios de temperatura.
- <En el modo Calefacción> ¿Oyes un sonido chispeante? Este sonido está producido por la operación de Descongelación Automática. (Consulte la **página 10**).

La unidad desprende olor.

- El acondicionador de aire puede absorber diversos olores generados por los textiles interiores, muebles o humo de cigarrillos. Estos olores pueden ser emitidos durante la operación.

La unidad emite vaho o vapor.

- <En el modo de Refrigeración o Seco> Una condensación formada con un proceso de enfriamiento repentino puede generar neblina.
- <En el modo Calefacción> ¿Parpadea el indicador [] de la unidad interior? En este caso, el vapor puede elevarse desde la unidad exterior debido a la operación de descongelación automática. (Consulte la **página 10**).

La unidad exterior desprende agua.

- <En el modo Calefacción> Es posible que salga agua de la unidad exterior a causa del funcionamiento de descongelación automática. (Consulte la **página 10**).

La unidad funciona de forma diferente a como se ajustó en el mando a distancia.

- ¿Están agotadas las pilas del mando a distancia? ⇒ Cambie la baterías.

El funcionamiento se retrasa después del reinicio.

- ¿Se ha apagado de repente la fuente de alimentación? En este caso, el compresor no funcionará durante unos 3 minutos para evitar que el fusible se rompa.

No funciona.

- ¿El indicador [] de la unidad interior parpadea? (Consulte la **página 12**.) Pueden haberse producido un error del sensor de fugas de refrigerante y un fallo de desconexión/conexión del mazo de cables. Póngase en contacto con el personal de servicio autorizado.



La unidad funciona de forma diferente a como se ajustó en el mando a distancia.

- ¿El indicador [] de la unidad interior parpadea? (Consulte la **página 12**.) Puede haberse producido una fuga de refrigerante. La operación de soplado se realiza para evitar la acumulación de refrigerante. Abra las ventanas para ventilar la sala y póngase en contacto con el personal de servicio autorizado.

El producto se pone en marcha por su cuenta







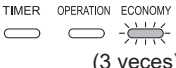

- ¿El indicador [] de la unidad interior parpadea? (Consulte el apartado **Estado de las luces indicadoras**.) Puede haberse producido una fuga de refrigerante. La operación de soplado se realiza para evitar la acumulación de refrigerante. Abra las ventanas para ventilar la sala y póngase en contacto con el personal de servicio autorizado.

Detenga la unidad de inmediato y desactive el circuito eléctrico en los casos siguientes. A continuación, consulte con el personal de servicio autorizado.

- El problema persiste después de que haya realizado estas comprobaciones o diagnósticos.
- En la unidad interior, [] y [] parpadean mientras [] parpadea rápidamente.

■ Estado de las luces indicadoras

Patrón de iluminación:  Parpadeo,  Cualquier estado

Estado	Causas y soluciones	Ver página
TIMER OPERATION ECONOMY 	Funcionamiento de descongelación automática ⇒ Espere hasta que finalice la descongelación (15 minutos como máximo).	10
TIMER OPERATION ECONOMY 	Indicador de filtro ⇒ Limpie el filtro de aire y restablezca la señal del filtro.	10
TIMER OPERATION ECONOMY 	Visualización de código de error ⇒ Consulte con el personal de servicio autorizado.	-
TIMER OPERATION ECONOMY 	Error de ajuste del temporizador debido a reinicio automático ⇒ Restablezca los ajustes del reloj y el temporizador.	10
TIMER OPERATION ECONOMY 	Funcionamiento de prueba (solo para personal autorizado) ⇒ Pulse  para interrumpir el funcionamiento de prueba.	3
TIMER OPERATION ECONOMY 	Sospecha de fuga de refrigerante ⇒ La operación de soplado se realiza para evitar la acumulación de refrigerante. Abra las ventanas para ventilar la sala y póngase en contacto con el personal de servicio autorizado. * Pulse el botón  para detener el sonido de alarma.	-
TIMER OPERATION ECONOMY 	Error del sensor de fugas de refrigerante ⇒ Puede haber ocurrido un error en el sensor. Póngase en contacto con el personal de servicio autorizado. * La operación puede realizarse, pero póngase en contacto con el personal de servicio autorizado	-
TIMER OPERATION ECONOMY 	Función restringida	11

■ Indicador de manual o automático y del filtro

Puede manejar el acondicionador de aire con  en la unidad interior.

Estado	Tiempo de pulsación	Modo o funcionamiento
En funcionamiento	Más de 3 segundos	Detener
Deteniendo	2 segundos o menos	Restablecimiento del indicador del filtro
	Más de 3 segundos y menos de 10 segundos	Automático *1)
	Más de 10 segundos (Solo para mantenimiento. *2)	Refrigeración forzada

*1) En la conexión múltiple, el modo de funcionamiento sigue a las otras unidades interiores.

*2) Para detener la refrigeración forzada, pulse este botón o  en el mando a distancia.