

OPERATION MANUAL



MODEL:

- * Write down the model name.
(Refer to the rating label.)
- * Bitte schreiben Sie den Modellnamen auf.
(Siehe Typenschild)
- * Veuillez écrire le nom du modèle.
(Consultez l'étiquette des spécifications.)
- * Anote el nombre de modelo.
(Consulte la etiqueta de calificación).
- * Annotare il nome del modello.
(Fare riferimento all'etichetta delle specifiche).
- * Καταγράψτε το όνομα μοντέλου.
(Ανατρέξτε στην ετικέτα τεχνικών στοιχείων.)
- * Registe o nome de modelo.
(Consulte a etiqueta de classificação.)
- * Запишите название модели.
(См. на паспортной табличке.)
- * Lütfen model adını not ediniz.
(Derece etiketine bakınız.)

OPERATION MANUAL
AIR CONDITIONER (Wall-mounted type)
Before using this product, read these instructions thoroughly
and keep this manual for future reference.

BEDIENUNGSANLEITUNG
KLIMAANLAGE (Wandmontierter Typ)
Bevor Sie dieses Produkt verwenden, lesen Sie diese
Anweisungen sorgfältig durch und bewahren Sie diese
Anleitung für späteres Nachschlagen auf.

MODE D'EMPLOI
CLIMATISEUR (Type à montage mural)
Avant d'utiliser ce produit, veuillez lire attentivement ces
instructions. Conservez ce manuel pour référence future.

MANUAL DE FUNCIONAMIENTO
ACONDICIONADOR DE AIRE (Tipo montado en pared)
Antes de utilizar el producto, lea estas instrucciones detenida-
mente y conserve este manual para consultarlo en el futuro.

MANUALE DI ISTRUZIONI
CONDIZIONATORE D'ARIA (Tipo montato a parete)
Prima di utilizzare l'apparecchio, leggere attentamente
le presenti istruzioni e conservare il manuale per poterlo
consultare il futuro.

ΕΓΧΕΙΡΙΔΙΟ ΛΕΙΤΟΥΡΓΙΑΣ
ΚΛΙΜΑΤΙΣΤΙΚΟ (Επιτοίχιος τύπος)
Προτού χρησιμοποιήσετε το προϊόν, διαβάστε προσεκτικά τις
παρούσες οδηγίες και φυλάξτε το παρόν εγχειρίδιο, ώστε να
μπορείτε να ανατρέχετε σε αυτό στο μέλλον.

MANUAL DE FUNCIONAMENTO
AR CONDICIONADO (Tipo mural)
Antes de utilizar este produto, leia atentamente estas instruções
e guarde este manual para referência futura.

РУКОВОДСТВО ПО ЭКСПЛУАТАЦИИ
КОНДИЦИОНЕР ВОЗДУХА (Настенного типа)
Перед эксплуатацией устройства внимательно
ознакомьтесь с данным руководством и сохраняйте его для
использования в будущем.

KULLANIM KILAVUZU
KLİMA (Duvara Monte tip)
Bu ürünü kullanmadan önce verilen talimatları dikkatlice okuyun
ve daha sonra tekrar faydalanmak üzere saklayın.

English

Deutsch

Français

Español

Italiano

Ελληνικά

Português

Русский

Türkçe



PART No. 9387602432-01

Contenuto

1. PRECAUZIONI DI SICUREZZA	1
2. PREPARAZIONE	2
3. NOME DELLE PARTI	3
3.1. Unità interna	3
3.2. Telecomando	3
3.3. Inserimento delle batterie	5
4. OPERAZIONI DI BASE	5
5. IMPOSTAZIONI DEL FLUSSO D'ARIA	5
5.1. Impostazione della velocità del ventilatore	5
5.2. Impostazione della direzione del flusso d'aria ..	5
6. FUNZIONAMENTO DEL TIMER	6
6.1. Timer Settimanale	6
6.2. Timer On/Off (accesso/spento)	7
6.3. Timer di programmazione	7
6.4. Timer Spegnimento automatico	7
7. RISPARMIO ENERGETICO	7
7.1. Funzionamento Economy	7
7.2. Sensore di presenza per il risparmio energetico ..	7
7.3. Controllo del ventilatore per il risparmio energetico ...	8
8. ALTRE OPERAZIONI	8
8.1. Funzionamento in modalità Massima potenza ...	8
8.2. Funzionamento in modalità Bassa rumorosità dell'unità esterna	8
8.3. Funzionamento in modalità Riscaldamento 10 °C ...	8
9. Comando WLAN	9
9.1. Precauzioni per l'uso	9
9.2. Configurazione per l'utilizzo del comando WLAN ...	10
10. IMPOSTAZIONI DI INSTALLAZIONE	12
10.1. Impostazione del codice personalizzato del telecomando ...	12
11. PULIZIA E MANUTENZIONE	12
12. INFORMAZIONI GENERALI	14
13. COMPONENTI OPZIONALI	14
13.1. Telecomando a filo	14
13.2. Condizionatore d'aria tipo multi-split	14
14. RISOLUZIONE DEI PROBLEMI	15

1. PRECAUZIONI DI SICUREZZA

Per evitare lesioni personali o danni materiali, leggere attentamente la presente sezione prima di utilizzare il prodotto e rispettare rigorosamente le seguenti precauzioni di sicurezza. Il funzionamento non corretto dovuto all'inosservanza delle istruzioni potrebbe causare lesioni o danni la cui gravità viene classificata come segue:



AVVERTENZA

Questo simbolo segnala pericolo di morte o lesioni gravi.



ATTENZIONE

Questo simbolo segnala pericolo di lesioni personali o di danni materiali.



Questo simbolo indica un'azione VIETATA.



Questo simbolo indica un'azione OBBLIGATORIA.

Spiegazione dei simboli riportati sull'unità interna o sull'unità esterna.

AVVERTENZA



Questo simbolo indica che il prodotto utilizza un refrigerante infiammabile. In caso di perdite di refrigerante o di esposizione a una fonte di ignizione esterna, vi è il rischio di incendi.

ATTENZIONE



Questo simbolo indica che il manuale d'uso deve essere letto con attenzione.

ATTENZIONE



Questo simbolo indica che personale tecnico autorizzato deve maneggiare l'apparecchio facendo riferimento al manuale di installazione.

ATTENZIONE



Questo simbolo indica la disponibilità di informazioni quali ad esempio il manuale d'uso o il manuale di installazione.



AVVERTENZA





- Il prodotto deve essere installato, azionato e conservato in una stanza di dimensioni superiori a X m².

Quantità di refrigerante da aggiungere M (kg)	Dimensioni minime stanza X (m ²)
M ≤ 1,22	-
1,22 < M ≤ 1,23	1,45
1,23 < M ≤ 1,50	2,15
1,50 < M ≤ 1,75	2,92
1,75 < M ≤ 2,0	3,82
2,0 < M ≤ 2,5	5,96
2,5 < M ≤ 3,0	8,59
3,0 < M ≤ 3,5	11,68
3,5 < M ≤ 4,0	15,26



(IEC 60335-2-40)

- Questo prodotto non include componenti riparabili dall'utente. Per la riparazione, l'installazione e lo spostamento di questo prodotto, rivolgersi sempre a personale tecnico autorizzato. L'installazione o la movimentazione inadeguate possono causare perdite, scosse elettriche o incendi.
- In caso di malfunzionamento come ad esempio odore di bruciato, interrompere immediatamente il funzionamento del condizionatore d'aria e scollegare l'alimentazione spegnendo l'interruttore generale o disinserendo la spina. Quindi consultare personale tecnico autorizzato.
- Fare attenzione a non danneggiare il cavo di alimentazione. Se danneggiato, deve essere sostituito esclusivamente da personale tecnico autorizzato al fine di evitare pericoli.
- Se si sospetta una perdita di refrigerante, è necessario eliminare o estinguere tutte le fiamme libere, e rivolgersi al personale tecnico autorizzato.
- In caso di temporale o di fulmini, spegnere il condizionatore d'aria con il telecomando e non toccare il prodotto o la fonte di alimentazione per evitare scosse elettriche.
- Il prodotto deve essere posizionato in una stanza priva di fonti di ignizione costantemente attive (ad esempio: fiamme vive, una macchina del gas o una stufa elettrica in funzione).
- Il prodotto deve essere posizionato in un'area ben ventilata.
- Tenere presente che i refrigeranti potrebbero essere inodore.
- Il prodotto deve essere posizionato in modo tale da evitare il verificarsi di danni meccanici.
- Lo smaltimento del prodotto deve essere effettuato in maniera corretta, nel rispetto di leggi nazionali o regionali.

AVVERTENZA

-  Durante il trasporto o lo spostamento dell'unità interna, i tubi devono essere coperti con la staffa dei ganci murali per garantirne la protezione.
Non spostare il prodotto afferrando i tubi dell'unità interna.
(La tensione applicata sui raccordi dei tubi potrebbe causare perdite di gas infiammabile durante il funzionamento).
 - Questo prodotto non è destinato a essere utilizzato da persone (bambini inclusi) con ridotte capacità fisiche, sensoriali o mentali o prive dell'esperienza e delle conoscenze necessarie, se non dietro sorveglianza e istruzioni di un soggetto responsabile della loro incolumità. Prendere i provvedimenti necessari affinché i bambini non giochino con il prodotto.
 - Smaltire i materiali dell'imballaggio in modo sicuro.
Strappare e gettare le buste in plastica dell'imballaggio affinché i bambini non vi giochino e non rischino di soffocare.
-  Non installare l'unità in luoghi in cui siano presenti oli minerali come ad esempio fabbriche o possano esservi schizzi d'olio o vapore in grande quantità, come le cucine.
 - Non avviare né arrestare il funzionamento di questo prodotto inserendo o estraendo la spina di alimentazione o accendendo e spegnendo l'interruttore automatico.
 - Non utilizzare gas infiammabili in prossimità del prodotto.
 - Non esporsi direttamente per molte ore al flusso dell'aria di raffreddamento.
 - Non inserire le dita o altri oggetti nella bocca di uscita o nella bocca d'ingresso.
 - Non azionare con le mani bagnate.
 - Non utilizzare mezzi diversi da quelli consigliati dal produttore per accelerare lo sbrinamento o pulire il prodotto.
 - Non punzecchiare né bruciare.

ATTENZIONE

-  Garantire una ventilazione occasionale durante l'uso.
 - Azionare sempre il prodotto con i filtri aria installati.
 - Assicurarsi che le apparecchiature elettroniche si trovino ad almeno 1 m (40 poll.) di distanza dal prodotto.
 - Disattivare completamente l'alimentazione in caso di inutilizzo prolungato del prodotto.
 - Dopo un lungo periodo di utilizzo, assicurarsi che il supporto di installazione dell'unità interna sia in buone condizioni, onde evitare che il prodotto cada.
 - Se l'apparecchio è utilizzato in locali dove sono presenti neonati, bambini, persone anziane o ammalate, è necessario considerare attentamente la direzione del flusso d'aria e la temperatura ambiente.
 - Mantenere pulito e ordinato lo spazio intorno all'unità esterna e non posizionarvi oggetti. Eventuali oggetti che ostruiscono o penetrano dalle bocche di uscita potrebbero causare il malfunzionamento del prodotto.
-  Non rivolgere il flusso d'aria verso caminetti o apparecchi di riscaldamento.
 - Non bloccare né coprire la griglia di aspirazione e la bocca di uscita.
 - Non esercitare forti pressioni sulle alette del radiatore.
 - Non salire sul prodotto e non posizionarvi né appendervi oggetti.
 - Non posizionare nessun altro prodotto elettrico od oggetto domestico sotto il condizionatore d'aria. Le gocce di condensa provenienti dall'unità potrebbe bagnarli e causare danni o problemi di funzionamento ai suddetti oggetti o prodotti.

ATTENZIONE

-  Non esporre questo prodotto a diretto contatto con l'acqua.
- Non utilizzare questo prodotto per la conservazione di alimenti, piante, animali, strumenti di precisione, oggetti d'arte o altri oggetti. Si rischia altrimenti di compromettere la qualità di tali oggetti.
- Non esporre animali o piante al flusso d'aria diretto.
- Non bere l'acqua scaricata dal condizionatore d'aria.
- Non tirare il cavo di alimentazione.
- Non toccare le alette in alluminio dello scambiatore di calore integrato nel prodotto per evitare lesioni personali durante la manutenzione dell'unità.
- Non posizionarsi su gradini instabili quando si avvia o si pulisce il prodotto. Potrebbero cedere e causare lesioni.



Questo prodotto contiene gas fluorurati a effetto serra.

2. PREPARAZIONE

AVVERTENZA

-  Prestare particolare attenzione per evitare che i bambini ingoiano accidentalmente le batterie.

ATTENZIONE

-  Se il liquido perso dalle batterie dovesse entrare in contatto con pelle, occhi o bocca, risciacquare immediatamente con abbondante acqua pulita e consultare un medico.
 - Le batterie esaurite devono essere rimosse immediatamente e smaltite secondo le leggi e i regolamenti locali della propria regione.
-  Non cercare di ricaricare le batterie a secco.
 - Non utilizzare batterie a secco ricaricate.

Accessori dell'unità interna

Verificare che siano inclusi i seguenti accessori.

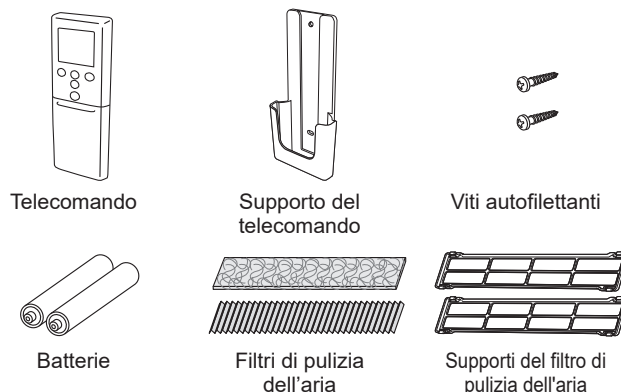

Come utilizzare il supporto del telecomando

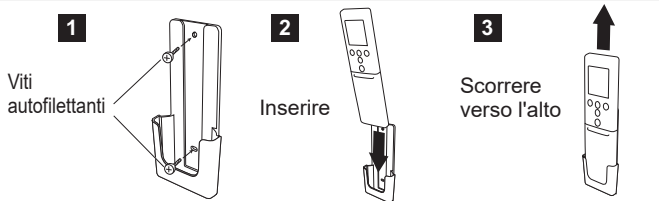

3. NOME DELLE PARTI

ATTENZIONE

Per un'adeguata trasmissione dei segnali fra il telecomando e l'unità interna, tenere il ricevitore di segnale lontano dai seguenti elementi:

- Luce solare diretta o altre luci intense
- Schermo piatto del televisore

Nelle stanze con luci fluorescenti istantanee, del tipo con inverter, il segnale potrebbe non essere trasmesso adeguatamente. In tal caso, rivolgersi al negozio presso il quale è stato effettuato l'acquisto del prodotto.

3.1. Unità interna

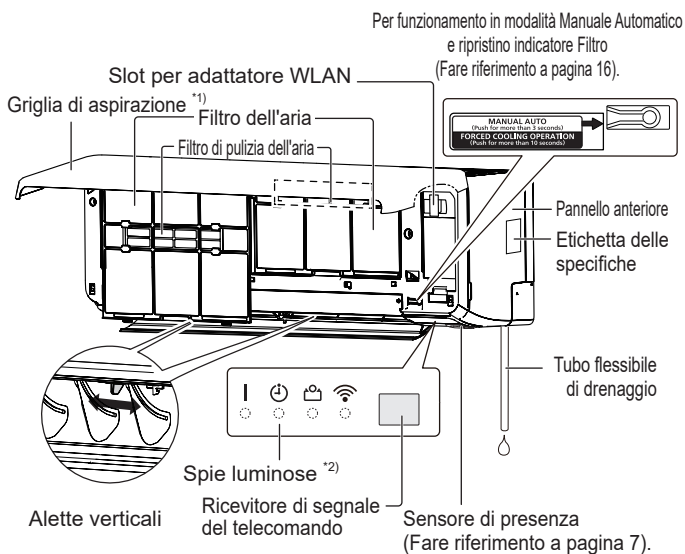

*1) Prima di accendere l'apparecchio, assicurarsi che la griglia di aspirazione sia perfettamente chiusa. Una chiusura incompleta potrebbe influire sul corretto funzionamento o sulle prestazioni del prodotto.

*2) Le spie luminose si accendono nei casi seguenti.

	Nome	Colore	Funzionamento o condizione
	Funzionamento	Verde	Funzionamento normale
🕒	Timer	Arancione	Funzionamento timer
🏠	Economy	Verde	Funzionamento Economy Funzionamento in modalità Riscaldamento 10 °C
📶	WLAN	Arancione	Il comando LAN wireless è attivo.

3.2. Telecomando

Se si utilizza il telecomando opzionale, aspetto e procedura di funzionamento potrebbero essere diversi.

Per maggiori dettagli, consultare il manuale d'uso di ciascun telecomando.

- * : È necessario eseguire l'impostazione mentre viene visualizzata la schermata impostazione di ciascuna funzione.
- | : Il pulsante è disponibile solo quando il condizionatore d'aria è in funzione.
- 📶 : Le istruzioni si riferiscono al comando LAN wireless.

Trasmittitore di segnali

Puntare correttamente verso il ricevitore del segnale dell'unità interna.

- Il raggio d'azione è di circa 7 m.
- [▲] viene visualizzato quando viene trasmesso il segnale.
- L'unità interna emette un segnale acustico quando riceve il segnale correttamente. Se non viene emesso alcun segnale acustico, premere di nuovo il pulsante.

Display del telecomando

In questa sezione, vengono visualizzati tutti gli indicatori possibili per la descrizione. Nel funzionamento effettivo, il display è collegato al funzionamento dei pulsanti e mostra solo gli indicatori necessari per ciascuna impostazione.

Per le operazioni di baseFare riferimento alla pagina 5.



Avvia o arresta il funzionamento del condizionatore d'aria.

MODE

Modifica la modalità di funzionamento.



TEMP.



Regola la temperatura di impostazione.



Per funzionamento in modalità Riscaldamento 10 °C Fare riferimento alla pagina 8.



Attiva il funzionamento in modalità Riscaldamento 10 °C.

Per funzionamento in modalità Risparmio energetico Fare riferimento alla pagina 7.



Attiva o disattiva il funzionamento Economy.



Attiva o disattiva il programma Risparmio energetico che utilizza il sensore di presenza.

Per funzionamento in modalità Bassa Rumorosità dell'Unità Esterna Fare riferimento alla pagina 8.



Attiva o disattiva il funzionamento in modalità Bassa Rumorosità dell'Unità Esterna.

Non premere questo pulsante durante l'uso normale.

Avvia l'esecuzione del collaudo (a uso esclusivo del personale tecnico autorizzato).

NOTA: Se il collaudo inizia involontariamente, premere [🕒] per uscire dal collaudo.

⚠ ATTENZIONE

- Per evitare malfunzionamenti o danni al telecomando:
 - Posizionare il telecomando in un luogo non esposto alla luce diretta del sole o a calore eccessivo.
 - Rimuovere le batterie se il prodotto non viene utilizzato per un lungo periodo.
- Ostacoli come una tenda o una parete tra il telecomando e l'unità interna possono influire sulla trasmissione appropriata del segnale.
- Non applicare forti scosse al telecomando.
- Non versare acqua sul telecomando.

Per funzionamento in modalità Massima potenza Fare riferimento alla pagina 8.

POWERFUL Attiva o disattiva il funzionamento in modalità Massima potenza. |

Per le impostazioni del Flusso d'aria Fare riferimento alla pagina 5.

FAN Controlla la velocità del ventilatore. *|

SWING Avvia o arresta il funzionamento in modalità Oscillazione automatica. |

SET Controlla la direzione del flusso d'aria verso l'alto/il basso. |

Per il funzionamento del Timer Fare riferimento alla pagina 6.

WEEKLY Attiva o disattiva il timer Settimanale.

ON/OFF Attiva o disattiva il timer Acceso, il timer Spento o il timer di Programmazione.

SLEEP Attiva o disattiva il timer Spegnimento automatico.

TIMER SETTING Avvia l'impostazione del timer.

Invia l'impostazione del timer o dell'orologio all'unità interna.

SEND Tenendolo premuto, consente di accedere alla modalità di impostazione della LAN wireless. (Fare riferimento alla pagina 11.) |

NEXT Inoltra l'impostazione del timer o dell'orologio al passaggio successivo.

Riporta l'impostazione del timer o dell'orologio al passaggio precedente.

BACK ON/OFF Tenendolo premuto, consente di attivare o disattivare il comando LAN wireless. (Fare riferimento alla pagina 11.) |

SELECT Regola il valore del timer o delle impostazioni dell'orologio.

CLOCK ADJUST Avvia l'impostazione dell'orologio.

Dopo la sostituzione delle batterie

RESET Premere questo pulsante come mostrato nella figura seguente. Utilizzare la punta di una penna a sfera o un altro oggetto di piccole dimensioni.



3.3. Inserimento delle batterie

Tipo di batteria: R03/LR03/AAA x 2

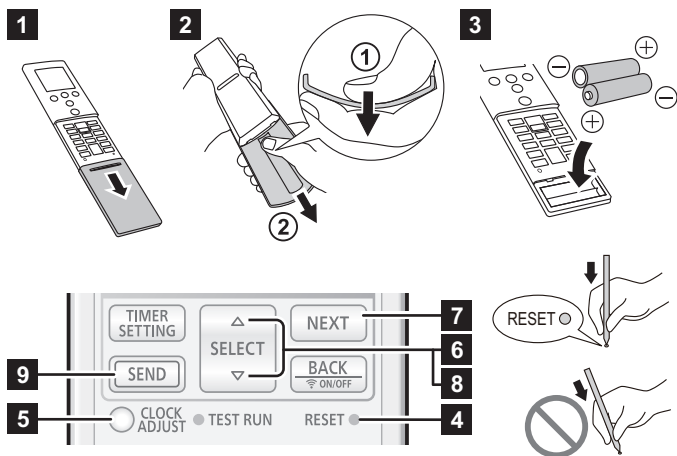

- 1** Tirare il coperchio nella direzione indicata dalla freccia e aprirlo finché non si blocca.
- 2** Rimuovere il coperchio.
 - ① Capovolgere il telecomando, premere il lato posteriore del coperchio e rimuovere i fermi incurvando il coperchio.
 - ② Tirare nella direzione indicata dalla freccia mentre si incurva il coperchio.
- 3** Posizionare le batterie come mostrato nella figura sopra.
- 4** Premere questo pulsante come mostrato nella figura sopra. Utilizzare la punta di una penna a sfera o un altro oggetto di piccole dimensioni.
- 5** Premere **CLOCK ADJUST** per avviare l'impostazione del giorno della settimana e dell'orologio.
- 6** Premere **SELECT** (Δ / ∇) per impostare il giorno della settimana (da lunedì a domenica).
- 7** Premere **NEXT** per continuare.
- 8** Premere **SELECT** (Δ / ∇) per impostare l'orologio. Premere i pulsanti per cambiare l'orologio di un minuto. Tenere premuti i pulsanti per cambiare l'orologio di 10 minuti. * Premendo **TEMP.** (\odot / \oslash), è possibile modificare l'indicatore dell'ora dal sistema a 12 ore a quello a 24 ore.
- 9** Premere **SEND** per completare l'impostazione. Posizionarsi in prossimità dell'unità interna. Se si preme il pulsante da una posizione lontana, le impostazioni potrebbero non essere inviate correttamente.
- 10** Posizionare e chiudere il coperchio.

NOTE:

- Utilizzare esclusivamente il tipo di batterie indicate.
- Non utilizzare insieme batterie vecchie e nuove o di tipo diverso.
- Per un utilizzo standard la durata delle batterie è di circa 1 anno.
- Se la distanza del telecomando si riduce notevolmente, sostituire le batterie e premere **RESET** \odot come indicato nella figura sopra.

4. OPERAZIONI DI BASE

3 passaggi per avviare il funzionamento

1. Premere **(ON/OFF)** per avviare o interrompere il funzionamento.
2. Premere **MODE** per selezionare la modalità di funzionamento.

La modalità di Funzionamento cambia come descritto di seguito.



3. Premere **TEMP.** (\odot / \oslash) per impostare la temperatura desiderata. La temperatura cambia a incrementi di 0,5 °C.

Intervalli impostazione della temperatura

Auto/Raffreddamento/Deumidificazione	Da 18,0 a 30,0 °C
Riscaldamento	Da 16,0 a 30,0 °C

NOTE:

- In modalità Raffreddamento, il ventilatore dell'unità interna potrebbe arrestarsi di tanto in tanto per eseguire il controllo del ventilatore per risparmiare energia che abilita il funzionamento in modalità Risparmio energetico interrompendo la rotazione del ventilatore dell'unità interna quando l'unità esterna non è in funzione. Nell'impostazione iniziale questa funzione è attivata. Per disattivare la funzione, fare riferimento al paragrafo "7.3. Controllo del ventilatore per il risparmio energetico".
- In modalità Raffreddamento o Deumidificazione, impostare la temperatura più bassa rispetto alla temperatura ambiente corrente.
- In modalità Riscaldamento,
 - impostare la temperatura più alta rispetto alla temperatura ambiente corrente.
 - All'inizio del funzionamento, il ventilatore dell'unità interna ruota a velocità molto bassa per 3-5 minuti.
 - se necessario, il funzionamento in modalità Sbrinatorio automatico ha la precedenza rispetto al funzionamento in modalità Riscaldamento.
- Nella modalità Ventilatore, il controllo della temperatura non è disponibile.

Modifica delle unità di temperatura

1. Se il condizionatore d'aria è in funzione, premere **(ON/OFF)** per arrestare il funzionamento.
2. Tenere premuto **TEMP.** (\odot) per più di 5 secondi. Verrà visualizzata l'unità di temperatura corrente. (Impostazione di fabbrica: °C)
3. Premere **TEMP.** (\odot / \oslash) per modificare l'unità di temperatura. (°C \leftrightarrow °F)
4. Premere **(ON/OFF)** per terminare l'impostazione. Se non si preme il pulsante per 30 secondi, verrà impostata l'unità di temperatura visualizzata.

5. IMPOSTAZIONI DEL FLUSSO D'ARIA

5.1. Impostazione della velocità del ventilatore

- Premere **FAN** per controllare la velocità del ventilatore. La velocità della ventola cambia come descritto di seguito.

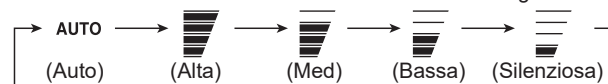

Quando è selezionato **AUTO**, la velocità della ventola dipende alle condizioni operative.

Per aumentare l'effetto di pulizia dell'aria, impostare la velocità del ventilatore su Alta.

5.2. Impostazione della direzione del flusso d'aria

Per maggiori dettagli sulle gamme dei flussi d'aria, fare riferimento alla sezione "Gamma della direzione del flusso d'aria".

Impostazione della direzione del flusso d'aria verso l'alto/il basso

- Premere **SET** per regolare la direzione del flusso d'aria verso l'alto/il basso.

Impostazione della direzione del flusso d'aria verso sinistra/destra

ATTENZIONE

- Prima di regolare la direzione del flusso d'aria verso sinistra/destra, verificare che l'aletta orizzontale si sia arrestata completamente.

- Regolare manualmente due manopole delle alette verticali.

Impostazioni del funzionamento in modalità Oscillazione

☞ Premere **[SWING]** per avviare o interrompere il funzionamento in modalità Oscillazione.

NOTA: Il funzionamento in modalità Oscillazione potrebbe interrompersi temporaneamente se il ventilatore dell'unità interna ruota a una velocità estremamente bassa o viene arrestato.

Gamma della direzione del flusso d'aria

Direzione del flusso d'aria verso l'alto/il basso

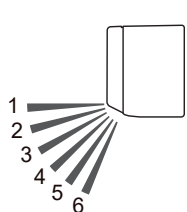

Modificare tramite [SET]	
Raffreddamento, Deumidificazione	1 ⇌ 2 ⇌ 3 (⇌ 4 ⇌ 5 ⇌ 6)
Riscaldamento, Ventilatore	1 ⇌ 2 ⇌ 3 ⇌ 4 ⇌ 5 ⇌ 6
Funzionamento in modalità Oscillazione tramite [SWING]	
Raffreddamento, Deumidificazione	1 ↔ 4
Riscaldamento	3 ↔ 6
Ventilatore *	1 ↔ 4 o 3 ↔ 6

* La gamma del funzionamento in modalità Oscillazione dipende dalla direzione del flusso d'aria impostata prima del funzionamento in tale modalità.

NOTE:

- Non regolare manualmente l'aletta.
- In modalità Automatico o Riscaldamento, la direzione del flusso d'aria resta inizialmente in posizione 1 per un po' dopo l'avvio del funzionamento.
- In modalità Raffreddamento o Deumidificazione, il flusso d'aria verso il basso può essere diretto verso l'alto come segue. Questa funzionalità consente di impedire la formazione di gocce di condensa ed evita pertanto danni agli oggetti.
Condizione: Posizione 4-6 mantenuta per 30 minuti
Flusso d'aria regolato su: Posizione 3
- Quando si utilizza l'app mobile, è possibile selezionare il flusso d'aria verso l'alto/il basso da 4 posizioni.

6. FUNZIONAMENTO DEL TIMER

NOTA: Quando l'indicatore [] sull'unità interna lampeggia, impostare di nuovo l'orologio e il timer. Questo lampeggiamento indica che l'orologio interno è inesatto a causa di un'interruzione dell'alimentazione. (Fare riferimento a pagina 14).

Procedura per l'impostazione del timer

Prima di procedere all'impostazione del timer, regolare l'orologio. (Fare riferimento a "3.3. Inserimento delle batterie").

1. Premere **[TIMER SETTING]**.
☉WEEKLY sul display del telecomando lampeggerà.
2. Premere **[SELECT]** ($\Delta \nabla$) per selezionare il funzionamento del timer.
La modalità di funzionamento del timer cambia come descritto di seguito:

 WEEKLY	Timer Settimanale	Consente di impostare fino a 4 programmi di funzionamento per ciascun giorno della settimana.
 ON/OFF [ON]	Timer Acceso	Avvia il funzionamento all'orario desiderato.
 ON/OFF [OFF]	Timer Spento	Interrompe il funzionamento all'orario desiderato.
 ON/OFF [ON/OFF]	Timer di Programmazione	Funziona come combinazione del Timer Acceso e del Timer Spento.
 SLEEP	Timer Spegnimento automatico	Supporta il sonno confortevole moderando gradualmente il funzionamento del condizionatore d'aria.

3. Premere **[NEXT]**.
4. Impostare il funzionamento di ciascun timer.
Per maggiori dettagli, fare riferimento alle istruzioni per l'impostazione di ciascun timer.

5. Premere **[SEND]** per completare l'impostazione del timer.
Posizionarsi in prossimità dell'unità interna.
- Per annullare l'impostazione del timer durante la procedura, premere di nuovo **[TIMER SETTING]**.

6.1. Timer Settimanale

Dettagli relativi alle impostazioni

1. Selezionare timer Settimanale nel passaggio 2 del paragrafo "Procedura per l'impostazione del timer".
2. Premere **[SELECT]** ($\Delta \nabla$) per selezionare il numero del programma e il giorno della settimana.
Una volta selezionato il numero del programma (da 1 a 4) il giorno della settimana inizierà a lampeggiare.

MO	Da Lunedì
TU	Martedì
WE	Mercoledì
TH	Giovedì
FR	Venerdì
SA	Sabato
SU	Domenica

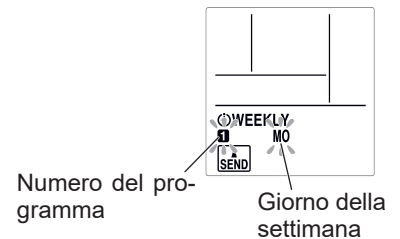

3. Premere **[NEXT]**.
4. Premere **[SELECT]** ($\Delta \nabla$) per selezionare il funzionamento del timer.

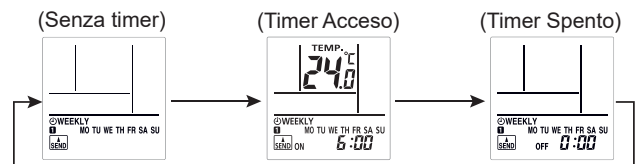



5. Premere **[NEXT]**.
* Se si seleziona "Senza timer" nel passaggio 4, il display d'impostazione tornerà al passaggio 1.
6. Premere **[SELECT]** ($\Delta \nabla$) per attivare o disattivare l'ora.
7. Premere **[NEXT]**.
* Se si seleziona "Timer Spento" nel passaggio 4, il display d'impostazione tornerà al passaggio 1.
8. Premere **[SELECT]** ($\Delta \nabla$) per impostare la temperatura.

Intervalli impostazione della temperatura

Modalità Automatico, Raffreddamento,	Da 18,0 a 30,0 °C
o Deumidificazione:	*Anche se la temperatura viene impostata su 10,0 o da 16,0 fino a 17,5 °C, il condizionatore d'aria funzionerà a 18,0 °C.
Modalità Riscaldamento:	10,0 °C o da 16,0 a 30,0 °C

9. Premere **[NEXT]**.
Il display d'impostazione tornerà al passaggio 1.
10. Premere **[SEND]** per completare l'impostazione.
Posizionarsi in prossimità dell'unità interna.

NOTA: L'indicatore [] sull'unità interna non si accenderà neanche quando l'impostazione sarà stata completata.

- Se si desidera tornare al passaggio precedente, premere **[BACK]** ().
- Per controllare il programma, utilizzare **[SELECT]** ($\Delta \nabla$) per cercare le impostazioni del timer Settimanale nel passaggio 2.
Per terminare il controllo, premere **[TIMER SETTING]**.
- Per disattivare il timer Settimanale, premere **[WEEKLY]** mentre è visualizzato **[WEEKLY]** sul display del telecomando.
L'indicatore scompare.

NOTE:

- Le modalità di funzionamento saranno identiche a quelle dell'ultima volta in cui è stato arrestato il funzionamento, quindi i funzionamenti del tipo Raffreddamento → Riscaldamento → Raffreddamento → Riscaldamento non possono essere impostati automaticamente.
- Se vengono impostati timer Acceso e timer Spento alla stessa ora, verrà attivato il timer Acceso.
- Se due programmi timer Acceso sono impostati alla stessa ora, il condizionatore d'aria eseguirà i programmi in base all'ordine del numero di programmazione.

- Non è possibile utilizzare contemporaneamente il timer Settimanale e gli altri tipi di timer. Se si utilizza il timer Acceso/Spento, il timer di Programmazione o il timer Spegnimento automatico durante il funzionamento del timer Settimanale, il timer Settimanale verrà disattivato. In tal caso, attivare il timer Settimanale al termine del funzionamento degli altri timer.
- Se è collegato il telecomando a filo (opzionale), questa funzione sarà limitata.

■ Esempi di timer Settimanale

Esempio 1

	7:00	9:00	11:00	17:00	23:00
Da Lunedì a Venerdì	Programma 1 Acceso 26 °C	Programma 2 Spento		Programma 3 Acceso 28 °C	Programma 4 Spento
	Sveglia	Uscita		Ritorno a casa	Riposo notturno
Sabato	(Nessuna impostazione del timer)				
Domenica	(Acceso)	Programma 1 Spento	Programma 2 Spento	Programma 3 Spento	Programma 4 Spento

Esempio 2: È possibile specificare le impostazioni della temperatura utilizzando il timer Acceso nel timer Settimanale.

	7:00	9:00	17:00	23:00
Programma 1	Programma 2	Programma 3	Programma 4	
Acceso 28 °C	Acceso 26 °C	Acceso 27 °C	Acceso 28 °C	

6.2. Timer On/Off (acceso/spento)

1. Selezionare timer Acceso o timer Spento nel passaggio 2 del paragrafo "Procedura per l'impostazione del timer".
 2. Premere **[SELECT]** ($\triangle \nabla$) per attivare o disattivare l'ora. Premendo il pulsante: L'ora viene modificata di +5/-5 minuti. Premendo e tenendo premuto il pulsante: L'ora viene modificata di +10/-10 minuti.
- Per disattivare il timer On/Off (acceso/spento), premere **[ON/OFF]** mentre visualizzato **[ON/OFF]** sul display del telecomando. L'indicatore scompare.

6.3. Timer di programmazione

1. Impostare il timer Acceso e il timer Spento. (Fare riferimento a "6.2. Timer On/Off (acceso/spento)").
2. Selezionare timer di Programmazione nel passaggio 2 del paragrafo "Procedura per l'impostazione del timer".

Il timer con l'impostazione più vicina all'ora corrente entra in funzione prima. L'ordine delle operazioni del timer viene visualizzato come segue:

Timer	Indicatore sul display del telecomando
Timer On (Acceso)→ Off (Spento)	ON▷OFF
Timer Off (Spento)→ On (Acceso)	ON◁OFF

NOTA: È possibile impostare il timer di Programmazione solo nell'arco di 24 ore.

6.4. Timer Spegnimento automatico

1. Selezionare timer Spegnimento automatico nel passaggio 2 del paragrafo "Procedura per l'impostazione del timer".
2. Premere **[SELECT]** ($\triangle \nabla$) per impostare l'ora fino a quando l'operazione si arresta.

Ogni volta che il pulsante viene premuto, l'orario cambierà come indicato di seguito:

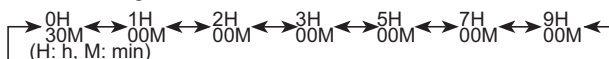

- Per disattivare il timer Spegnimento automatico, premere **[SLEEP]** mentre viene visualizzato **[SLEEP]** sul display del telecomando. L'indicatore scompare.

Durante l'operazione dello Timer Spegnimento automatico, la temperatura di impostazione cambia come nella figura seguente.

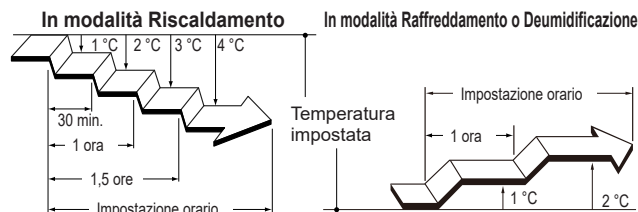

Dopo che è trascorso il tempo impostato, il funzionamento del condizionatore d'aria si spegne.

7. RISPARMIO ENERGETICO

7.1. Funzionamento Economy

Consente di risparmiare più energia elettrica rispetto ad altre modalità operative modificando la temperatura impostata su un'impostazione moderata.

- ☞ Premere **[ECONOMY]** per attivare o disattivare il funzionamento Economy.

Si accende la spia **[ECONOMY]** sull'unità interna.

Modalità di funzionamento	Temperatura ambiente
Raffreddamento/Deumidificazione	Pochi gradi più alti della temperatura impostata
Riscaldamento	Alcuni gradi in meno rispetto alla temperatura impostata

NOTE:

- In modalità Raffreddamento, Riscaldamento o Deumidificazione la resa massima di questo tipo di funzionamento corrisponde a circa il 70% del normale funzionamento.
- Questo tipo di funzionamento non può essere eseguito durante il monitoraggio della temperatura tramite la modalità Automatico.

7.2. Sensore di presenza per il risparmio energetico

⚠ AVVERTENZA

- ⊘ Non utilizzare questa funzione quando nella stanza sono presenti solo neonati, bambini, persone anziane o malate.

⚠ ATTENZIONE

- ⊘ Non utilizzare questa funzione nei locali dei server o in altre stanze in cui non sono presenti persone.
- Non posizionare oggetti di grandi dimensioni accanto al sensore di presenza. Posizionare inoltre unità di riscaldamento al di fuori dell'area di rilevamento del sensore.

Quando nella stanza non sono presenti persone, il condizionatore d'aria opera a basso regime per evitare spreco di energia elettrica. (Questa funzione è attiva al momento dell'acquisto).

- ☞ Per modificare l'impostazione, premere **[SENSOR]**.

Quando il programma Risparmio energetico è attivato, **[ENERGY SAVING]** sul display del telecomando si accenderà.

NOTE:

- I seguenti tipi di funzionamento avranno precedenza rispetto al programma Risparmio energetico.
 - Funzionamento timer Spegnimento automatico
 - Funzionamento in modalità Riscaldamento 10 °C
- Il programma Risparmio energetico potrebbe non funzionare quando la temperatura ambiente è molto diversa da quella impostata, ad esempio subito dopo l'avvio del funzionamento.

Caratteristiche specifiche del programma Risparmio energetico

Il sensore di presenza sull'unità interna rileva il movimento delle persone.

Se nella stanza non sono presenti persone per circa 20 minuti, la temperatura verrà regolata moderatamente.

Quando qualcuno torna nella stanza, il condizionatore d'aria ripristina le impostazioni originali.

Modalità di funzionamento	Temperatura ambiente (Quando non sono presenti persone)
Raffreddamento/Deumidificazione	Superiore rispetto alla temperatura impostata (Max. +2 °C)
Riscaldamento	Inferiore rispetto alla temperatura impostata (Max. -4 °C)
Automatico	A seconda della modalità di funzionamento (Raffreddamento/Riscaldamento/Deumidificazione).

Campo di rilevamento del sensore di presenza

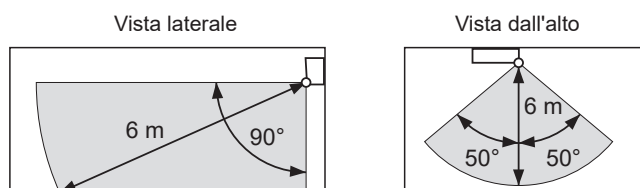

NOTA: Dal momento che il sensore di presenza rileva le radiazioni infrarosse emesse dalle persone, il rilevamento potrebbe essere inesatto nelle situazioni seguenti.

Situazioni in cui il sensore potrebbe non rilevare presenze nella stanza, anche nel caso in cui vi sia effettivamente qualcuno:

- Quando la temperatura ambiente è elevata e la differenza con la temperatura corporea della persona è minima. (Ad esempio quando la temperatura è pari o superiore a 30 °C nel periodo estivo).
- Quando qualcuno nella stanza resta immobile per molto tempo.
- Quando qualcuno si trova dietro un divano, dietro ad altro tipo di mobilio, vetro o in situazioni simili.
- Quando qualcuno indossa capi di abbigliamento estremamente leggeri e volge le spalle al sensore.

Situazioni in cui il sensore potrebbe rilevare presenze nella stanza, anche nel caso in cui non vi sia effettivamente nessuno

- Quando è presente un cane o un gatto che si muove nella stanza.
- Quando il vento fa muovere tende o piante.
- Quando sono in funzione unità di riscaldamento, umidificatori o dispositivi elettrici quali ad esempio ventilatori elettrici a oscillazione.

7.3. Controllo del ventilatore per il risparmio energetico

Nel funzionamento in modalità Raffreddamento, quando la temperatura ambiente raggiunge la temperatura impostata, il ventilatore dell'unità interna ruota a intermittenza per risparmiare energia. (Questa funzione è attiva al momento dell'acquisto).

Per modificare l'impostazione, utilizzare i passaggi seguenti;

1. Se il condizionatore d'aria è in funzione, premere per arrestare il funzionamento.
2. Tenere premuto **[FAN]** per più di 5 secondi.
Viene visualizzato lo stato corrente del Controllo del ventilatore (**FE**).
3. Premere **[TEMP.]** () per passare da attivato (**ON**) a disattivato (**OFF**) e viceversa.
4. Premere per inviare l'impostazione all'unità interna.
Il display torna alla schermata originale.

NOTA: Se non si preme alcun pulsante per 30 secondi dopo la visualizzazione di **FE**, **FE** viene disattivato. In questo caso, ripetere l'impostazione dal passaggio 2.

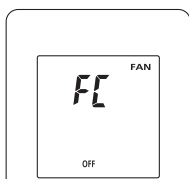

8. ALTRE OPERAZIONI

8.1. Funzionamento in modalità Massima potenza

In modalità di funzionamento Massima potenza, il condizionatore d'aria funzionerà alla massima potenza con flusso d'aria intenso per raffreddare o riscaldare velocemente la stanza.

NOTA: In connessione multi-split non è possibile utilizzare questa modalità di funzionamento.

- ☞ Premere **POWERFUL** per attivare o disattivare la modalità di funzionamento Massima potenza.
Se attiva, l'unità interna emetterà 2 brevi segnali acustici.
Se disattivata, l'unità interna emetterà 1 breve segnale acustico.

La modalità di funzionamento Massima potenza viene automaticamente disattivata nelle situazioni seguenti:

- Quando è attiva da un determinato periodo di tempo e la temperatura ambiente raggiunge quella impostata nella modalità Raffreddamento, Deumidificazione o Riscaldamento.
- 20 minuti dopo il suo avvio.

NOTE:

- La direzione del flusso d'aria e la velocità del ventilatore vengono controllati automaticamente.
- Non è possibile utilizzare la modalità di funzionamento Massima potenza contemporaneamente alla modalità di funzionamento Economy.
- Il funzionamento in modalità Massima potenza ha la precedenza rispetto al funzionamento nelle seguenti modalità. Se impostate, le seguenti modalità di funzionamento verranno avviate al termine del funzionamento in modalità Massima potenza.
 - Funzionamento in modalità Bassa rumorosità dell'unità esterna
 - Programma Risparmio energetico
- Se è collegato il telecomando a filo (opzionale), questa funzione sarà limitata.

8.2. Funzionamento in modalità Bassa rumorosità dell'unità esterna

Il funzionamento in modalità Bassa rumorosità dell'unità esterna riduce il rumore prodotto dall'unità esterna. Durante il funzionamento in questa modalità, il numero dei giri di rotazione del compressore diminuisce e la ventola dell'unità esterna ruota lentamente.

NOTA: In connessione multi-split non è possibile utilizzare questa modalità di funzionamento.

- ☞ Premere **OUTDOOR UNIT LOW NOISE** per attivare o disattivare il funzionamento in modalità Bassa rumorosità dell'unità esterna.

Quando il funzionamento in modalità Bassa rumorosità dell'unità esterna è attivato, viene visualizzato **LOW NOISE** sul telecomando.

L'impostazione viene mantenuta anche se il condizionatore d'aria viene spento.

NOTE:

- Non è possibile eseguire questa modalità di funzionamento contemporaneamente alla modalità Ventilatore, alla modalità Deumidificazione e alla modalità di funzionamento Massima potenza.
- Se è collegato il telecomando a filo (opzionale), questa funzione sarà limitata.

8.3. Funzionamento in modalità Riscaldamento 10 °C

Il funzionamento in modalità Riscaldamento 10 °C mantiene la temperatura ambiente a 10 °C impedendo che scenda eccessivamente.

- ☞ Premere **10°C HEAT** per attivare il funzionamento in modalità Riscaldamento 10 °C.
L'unità interna emette 1 breve segnale acustico e l'indicatore **[]** sull'unità interna si accende.

- ☞ Premere per spegnere il condizionatore d'aria.
L'indicatore **[]** si spegnerà.

NOTE:

- Durante il funzionamento in modalità Riscaldamento 10 °C, è valido soltanto **[SET]**.
- Quando la temperatura ambiente è sufficientemente calda, questa modalità di funzionamento non si attiverà.
- Se è collegato il telecomando a filo (opzionale), questa funzione sarà limitata.

9. Comando WLAN

Questo manuale di istruzioni descrive solo la procedura di configurazione del telecomando.
Per le modalità di utilizzo dell'app mobile, fare riferimento al manuale di istruzioni dell'applicazione mobile.

NOTE:

- Le impostazioni del condizionatore d'aria dall'app mobile non saranno replicate sul telecomando senza fili.
- Non sarà possibile dare istruzioni operative o effettuare il monitoraggio dall'app mobile se l'alimentazione è scollegata dal condizionatore d'aria (tramite interruttore o spina).
- La temperatura della stanza sarà visualizzata sull'app mobile durante l'utilizzo. Tuttavia, la temperatura della stanza visualizzata potrebbe non essere corretta, a seconda della situazione nella stanza o dello stato di funzionamento del condizionatore d'aria. Utilizzare questo solo come riferimento.
- Se le impostazioni dell'app mobile e del telecomando differiscono, l'ultima operazione eseguita avrà la priorità.
- Se le impostazioni timer vengono effettuate dall'app mobile e dal telecomando a filo o senza filo, entrambe le impostazioni time saranno attive.

I contenuti riportati sull'etichetta LAN wireless sono necessari per la configurazione della LAN wireless.

Annotare l'SSID e il codice PIN della seguente tabella.

Aprire la griglia di aspirazione.

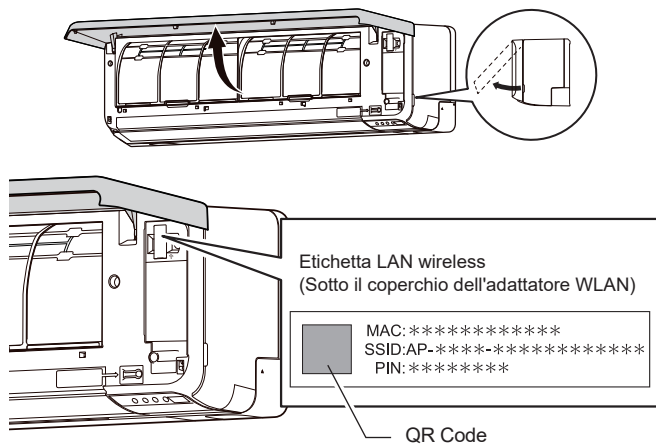

*Il layout dell'etichetta LAN wireless potrebbe essere diverso a seconda della parte o del modello.

Informazioni sull'adattatore WLAN

SSID	
PIN	
Wireless LAN-compatibile standard	IEEE 802.11 b/g/n
Bande di frequenza	2,4 GHz (negli Stati Uniti o Canada: da 1 can a 11 can) (nelle altre regioni: da 1 can a 13 can)
Massima potenza di radio-frequenza	40 mW
Sicurezza LAN wireless	Aperta WEP WPA (PSK) WPA2_Personale (PSK) WPS identico - Registrazione LAN

"AIRSTAGE Mobile" è un marchio commerciale di FUJITSU GENERAL LIMITED.
Android e Google Play sono marchi commerciali registrati di Google LLC.
App Store è un marchio di servizio di Apple Inc., registrato negli Stati Uniti e in altri Paesi.

IOS è un marchio o marchio registrato di Cisco negli Stati Uniti e in altri paesi ed è utilizzato sotto licenza.

"QR Code" è un marchio commerciale registrato di DENSO WAVE INCORPORATED.

9.1. Precauzioni per l'uso

Precauzioni per l'uso del comando LAN wireless

⚠ AVVERTENZA

- ⊘ Non riparare, smontare o rimodellare l'adattatore WLAN.
- ⊘ Non bagnare l'adattatore WLAN né utilizzarlo in luoghi con molta umidità.
- Non azionare con le mani bagnate.
- Non installare l'adattatore WLAN in luoghi in cui l'utilizzo di apparecchiature wireless è vietato (ad es. ospedali).
- Non utilizzare il comando WLAN vicino a persone con un pacemaker o dispositivi simili.
- Non utilizzare il comando WLAN vicino ad apparecchiature automatiche di controllo (ad es. porte automatiche o allarmi antincendio).

⚠ ATTENZIONE

- ⚠ Prima di procedere alle operazioni di pulizia del condizionatore d'aria, accertarsi di arrestarne il funzionamento e di disattivare l'alimentazione. Vi è altrimenti il rischio di scosse elettriche o infortuni.
- ⊘ Non effettuare le operazioni di installazione dell'adattatore WLAN appoggiandosi su superfici scivolose, irregolari o poco stabili.
- Non inserire dita, stecchini, ecc. nella parte di collegamento dell'adattatore WLAN e nello slot di inserimento del condizionatore d'aria.
- L'adattatore WLAN non è un dispositivo USB. Non collegarlo ad apparecchiature diverse da quelle specificate. Altrimenti vi è il rischio di malfunzionamento o incendi.

- Quando si utilizza il comando WLAN, diventa possibile manovrare il condizionatore d'aria da posizioni in cui non è possibile vederlo direttamente. Ciò significa che le persone nella stanza potrebbero essere esposte a un'operazione non desiderata del condizionatore d'aria. Controllare le condizioni della stanza prima di utilizzare il comando WLAN.
 - Assicurarsi di controllare periodicamente che non si sia accumulata polvere intorno allo slot di collegamento del condizionatore d'aria per l'adattatore WLAN.
 - Assicurarsi di controllare in anticipo che non vi siano malfunzionamenti del condizionatore d'aria.
 - Assicurarsi che il flusso d'aria dal condizionatore d'aria non causi effetti indesiderati. Oggetti potrebbero cadere causando lesioni personali, incendi o danni alla proprietà.
 - Se sono presenti persone nelle vicinanze del condizionatore d'aria, informarle in anticipo dell'azionamento a distanza del condizionatore stesso. L'improvviso azionamento del condizionatore d'aria potrebbe sorprendere le persone e farle cadere o inciampare nel caso in cui si trovino su un gradino, una scala, ecc. Inoltre, rapidi cambiamenti della temperatura della stanza potrebbero causare problemi di salute alle persone. Non utilizzare il comando WLAN se vi sono persone nella stanza che non sono in grado di controllare da sole la temperatura (ad esempio bebè, bambini, persone con disabilità fisiche, anziani o malati).
 - Comprendere appieno le impostazioni di programmazione del timer e le altre operazioni prima di utilizzare il comando WLAN. L'azionamento inaspettato del condizionatore d'aria potrebbe causare problemi di salute alle persone o effetti indesiderati su animali o piante.

- Controllare frequentemente le impostazioni e la situazione operativa del condizionatore d'aria quando si utilizza il comando WLAN a distanza.
Rapidi cambiamenti della temperatura della stanza potrebbero causare problemi di salute alle persone o effetti indesiderati su animali o piante.
- Se si aziona il condizionatore d'aria dal comando WLAN, gli indicatori luminosi e i suoni di ricezione del condizionatore d'aria non funzioneranno.
- Se vi è una cattiva ricezione tra l'adattatore WLAN e il punto di accesso, è possibile migliorare la ricezione regolando la posizione del punto di accesso o la direzione dell'antenna. È anche possibile migliorare la ricezione spostando il punto di accesso più vicino all'adattatore WLAN o utilizzando un ripetitore LAN wireless.

Onde radio e precauzioni di sicurezza

Quando si utilizza una LAN wireless, vi sono precauzioni che bisogna seguire in relazione alle onde radio, alle informazioni personali ecc. Per utilizzare il comando WLAN correttamente, assicurarsi di leggere le seguenti precauzioni e il manuale di istruzioni dell'apparecchiatura LAN wireless che si sta utilizzando. Non ci assumiamo alcuna responsabilità, a meno che non sia riconosciuta legalmente, in relazione a guasti, difetti o danni causati dall'utilizzo dell'adattatore WLAN, avvenuti a causa di un utilizzo scorretto e durante l'utilizzo da parte dell'utente o di terze parti.

■ Precauzioni sull'utilizzo delle onde radio

ATTENZIONE

- Cambi o modifiche non espressamente approvate dalla parte responsabile alla conformità annullano il diritto dell'utente a utilizzare l'apparecchiatura. Il trasmettitore non deve essere affiancato o utilizzato insieme ad altre antenne o trasmettitori.
- L'apparecchiatura è conforme ai limiti stabiliti di esposizione alle radiazioni FCC/IC per gli ambienti non controllati e alle Linee Guida FCC e RSS-102 sull'Esposizione alle radiofrequenze (RF) del regolamento IC sull'esposizione alle radiofrequenze (RF). Questa apparecchiatura deve essere installata e utilizzata mantenendo il radiatore ad almeno 20 cm di distanza dal corpo delle persone. Modello (UTY-TFSXH3 [AP-WH3E]/UTY-TFSXH4 [AP-WH4E] conforme allo standard IC (Industry Canada).)

NOTE:

- Questo dispositivo è conforme con la Parte 15 delle Regole FCC e con gli standard RSS di esenzione da licenza dell'Industria Canadese. L'utilizzo è soggetto alle seguenti due condizioni:
 - (1) questo dispositivo non deve causare interferenza, e
 - (2) Questo dispositivo deve accettare qualsiasi interferenza, incluse le interferenze che potrebbero causare un azionamento indesiderato di questo dispositivo.
 Modello (UTY-TFSXH3 [AP-WH3E]/UTY-TFSXH4 [AP-WH4E] conforme allo standard IC (Industry Canada).)
- Questa apparecchiatura è stata testata ed è risultata conforme ai limiti per i dispositivi digitali di Classe B previsti dalla sezione 15 delle norme FCC.
- Non utilizzare l'adattatore WLAN nei luoghi seguenti. L'utilizzo dell'adattatore WLAN in tali luoghi potrebbe rendere la comunicazione instabile o impossibile.
 - Vicino ad apparecchiature di comunicazione wireless che utilizzano la stessa banda di frequenza (2,4 GHz) dell'adattatore WLAN.
 - Luoghi in cui vi sono campi magnetici provenienti da apparecchiature come forni a microonde, o si verificano interferenze di elettricità statica o onde radio. (Le onde radio potrebbero non arrivare a seconda dall'ambiente.)

■ Informazioni personali (relative alla sicurezza) Precauzioni di utilizzo

- Quando si utilizza un'apparecchiatura LAN wireless vi è la possibilità di intercettazione dovuta all'utilizzo di onde radio a prescindere se si utilizzi o meno il criptaggio.
- La LAN wireless utilizza onde radio per scambiare informazioni tra l'adattatore WLAN e il punto di accesso. Ciò significa che ha il vantaggio di poter creare liberamente una connessione LAN se si trova a portata delle onde radio. D'altra parte, se le onde radio rientrano in un certo intervallo, possono raggiungere tutti i luoghi separati da ostacoli (ad es. pareti). Perciò, è possibile che le vostre comunicazioni vengano intercettate o lette, o che qualcuno vi si introduca illegalmente.
- Non collegarsi ad apparecchiature e reti che non si è autorizzati ad utilizzare quando si configura la connessione wireless.
- Inizializzare le impostazioni dell'adattatore WLAN quando si deve smaltirlo o trasferirlo a terze parti.

■ Altro

- Utilizzare l'adattatore WLAN come una normale apparecchiatura LAN wireless.
 - Non utilizzare l'adattatore WLAN in ospedali o in/vicino a luoghi con apparecchiature mediche.
 - Non utilizzare l'adattatore WLAN all'interno di un aereo.
 - Non utilizzare l'adattatore WLAN nei pressi di apparecchiature elettroniche che utilizzano controlli di alta precisione o segnali deboli.

Esempi di apparecchiature elettroniche a cui si deve fare attenzione sono:

- Apparecchi acustici, pacemaker, allarmi antincendio, porte automatiche e altre apparecchiature a controllo automatico
- Questa non è una garanzia di connessione e prestazioni wireless con tutti i router wireless e in tutti gli ambienti residenziali. Le onde radio potrebbero non arrivare o potrebbero essere interrotte nelle seguenti situazioni.
 - Utilizzo in edifici realizzati in calcestruzzo, cemento armato o metallo
 - Installazione vicino ad ostacoli
 - Interferenza con apparecchiature di comunicazione wireless che utilizzano la stessa frequenza
 - Luoghi in cui vi sono campi magnetici provenienti da apparecchiature come forni a microonde, o si verificano interferenze di elettricità statica o onde radio
- Installare e configurare l'adattatore WLAN solo dopo aver letto il manuale di istruzioni del punto di accesso

9.2. Configurazione per l'utilizzo del comando WLAN

Passaggio 1. Installazione dell'app mobile

1. Aprire "Google Play" o "App Store" a seconda del tipo di smartphone che si possiede.
2. Cercare "AIRSTAGE Mobile".
3. Installare l'app mobile seguendo le istruzioni sulla schermata.

Passaggio 2. Registrazione utente

1. Aprire l'app mobile installata.
2. Registrare l'utente seguendo le istruzioni dell'app mobile.

Passaggio 3. Registrazione del condizionatore d'aria (sincronizzazione dell'adattatore WLAN)

NOTE:

- Prima di iniziare questa impostazione, attendere almeno 60 secondi dopo il collegamento dell'alimentazione al condizionatore d'aria (tramite interruttore o spina).
- Controllare che lo smartphone sia collegato al punto di accesso che si sta collegando al condizionatore d'aria. L'impostazione non funziona se non è collegato allo stesso punto di accesso.
- Per controllare 2 o più condizionatori d'aria con lo stesso smartphone, ripetere la configurazione della modalità prescelta.

- ☞ Eseguire la scansione del QR Code sull'adattatore WLAN per utilizzare l'ingresso automatico dell'SSID e il PIN dell'adattatore WLAN. Fare riferimento alla pagina 9 per la posizione del QR Code.
- ☞ Registrare il condizionatore d'aria seguendo le istruzioni dell'app mobile.





<Come accedere al manuale online>

1. Eseguire l'accesso all'app mobile.
2. Toccare la scheda Impostazioni.
3. Toccare [Supporto].
4. Toccare [Manuale].

Al completamento della registrazione, si accende la spia [] sull'unità interna.

Disattivazione temporanea della WLAN

NOTA: Se non si preme nessun tasto del telecomando per 60 secondi, il display del telecomando tornerà alla schermata originale.

1. Se il condizionatore d'aria è in funzione, premere  per arrestare il funzionamento.
2. Tenere premuto  sul telecomando per più di 5 secondi. Verrà visualizzato  sul display del telecomando.
3. Selezionare **OFF** utilizzando  sul telecomando.*

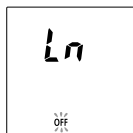
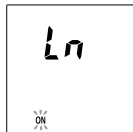

4. Premere . La spia [] sull'unità interna si spegne.

* Se si desidera attivare nuovamente la WLAN, selezionare **ON** nel passaggio 2.

Inizializzazione (ripristino)

Inizializzare (ripristinare) l'adattatore WLAN nelle seguenti situazioni:



- Cambio del punto di accesso
- Smaltimento del prodotto
- Trasferimento di questo prodotto a una terza parte

Annullamento della registrazione del condizionatore d'aria



Annullamento della registrazione del condizionatore d'aria tramite l'app mobile (per maggiori dettagli, fare riferimento al manuale di istruzioni dell'applicazione mobile).

Inizializzazione dell'adattatore WLAN

NOTA: Se non si preme nessun tasto del telecomando per 60 secondi, il display del telecomando tornerà alla schermata originale.

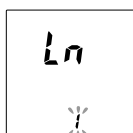
1. Se il condizionatore d'aria è in funzione, premere  per arrestare il funzionamento.
2. Tenere premuto  sul telecomando per più di 5 secondi. Verrà visualizzato  sul display del telecomando.





3. Selezionare  utilizzando  sul telecomando.

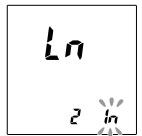

4. Premere .  sul display del telecomando lampeggerà.



5. Premere . La spia [] sull'unità interna si spegne dopo un lampeggiamento veloce.



Per proseguire con l'utilizzo

Se l'utente o una terza parte desidera continuare a usare l'adattatore WLAN, seguire le procedure indicate in "Registrazione del condizionatore d'aria (sincronizzazione dell'adattatore WLAN)" per ricollegare a un altro punto di accesso.

NOTA: Non è possibile configurare la WLAN se il proprietario precedente non ha annullato la registrazione dell'adattatore WLAN o non lo ha inizializzato. In tal caso, contattare il personale tecnico autorizzato.

Rimozione dell'adattatore WLAN

ATTENZIONE

-  Assicurarsi di disattivare l'alimentazione del condizionatore d'aria quando si installa o si rimuove l'adattatore WLAN per evitare il rischio di scosse elettriche.
-  Non inserire dita, stecchini, ecc. nella parte di collegamento dell'adattatore WLAN e nello slot di collegamento dell'unità interna. Altrimenti, potrebbero verificarsi scosse elettriche o danni al prodotto.
- Non sostare su una superficie instabile quando si installa o si rimuove l'adattatore WLAN per evitare infortuni.

1. Assicurarsi di spegnere il condizionatore d'aria e di scollegare tutte le fonti di alimentazione.
2. Aprire la griglia di aspirazione.

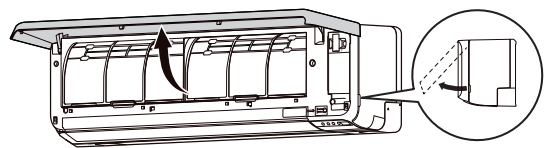

3. Aprire il coperchio dell'adattatore WLAN finché non scatta.

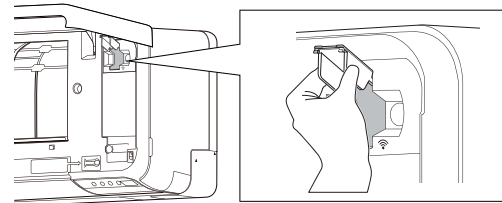

4. Rimuovere l'adattatore WLAN dallo slot di collegamento dell'unità interna nella direzione indicata nella figura.

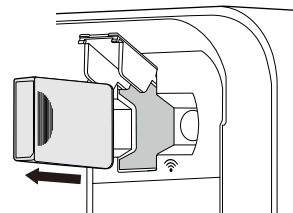

5. Chiudere il coperchio dell'adattatore WLAN e la griglia di aspirazione.

10. IMPOSTAZIONI DI INSTALLAZIONE

10.1. Impostazione del codice personalizzato del telecomando

Impostando i codici personalizzati dell'unità interna e del telecomando, è possibile specificare il condizionatore d'aria controllato dal telecomando.

Quando nella stanza sono presenti due o più condizionatori d'aria e si desidera utilizzarli separatamente, impostare il codice personalizzato (4 selezioni possibili).

NOTA: Se i codici personalizzati sono diversi tra l'unità interna e il telecomando, l'unità interna non può ricevere un segnale dal telecomando.

Come impostare il codice personalizzato del telecomando

1. Premere **(ON)** fino a quando sul display del telecomando non viene visualizzato solo l'orologio.
2. Tenere premuto **[MODE]** per più di 5 secondi.
Viene visualizzato il codice personalizzato corrente (inizialmente impostato su A).
3. Premere **[TEMP.]** (**↻**) per modificare il codice personalizzato tra A (**A**) ↔ B (**b**) ↔ C (**c/£**) ↔ D (**d**).
* Far coincidere il codice personalizzato sul display con il codice personalizzato del condizionatore d'aria.
4. Premere di nuovo **[MODE]**.
Il codice personalizzato viene modificato.
Il display torna alla schermata dell'orologio.

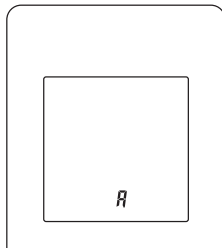

- Per modificare il codice personalizzato del condizionatore d'aria, rivolgersi al personale tecnico autorizzato (inizialmente impostato su A).
- Se non si preme alcun pulsante per 30 secondi, dopo aver visualizzato il codice personalizzato, il display torna alla schermata dell'orologio. In questo caso, ripetere l'impostazione dal passaggio 2.
- A seconda del telecomando, il codice personalizzato può tornare su A quando si sostituiscono le batterie. In questo caso, reimpostare il codice personalizzato secondo le esigenze. Se non si conosce il codice personalizzato del condizionatore d'aria, provare ogni codice fino a trovare quello che fa funzionare il condizionatore.

11. PULIZIA E MANUTENZIONE

ATTENZIONE

- Prima di pulire il prodotto, assicurarsi di averlo spento e di aver disattivato l'alimentazione.
 - Prima di accendere l'apparecchio, assicurarsi che la griglia di aspirazione sia perfettamente chiusa. La chiusura incompleta della griglia di aspirazione può influire sul corretto funzionamento o sulle prestazioni del condizionatore d'aria.
 - Se la pulizia del filtro comporta operazioni da effettuare a notevole altezza dal suolo, è consigliabile rivolgersi a personale tecnico autorizzato.
- ⊘**
- Onde evitare lesioni personali, non toccare le alette in alluminio dello scambiatore di calore integrato nell'unità interna durante le operazioni di manutenzione dell'unità.
 - Non esporre l'unità interna a insetticidi liquidi o lacche per capelli.
 - Non effettuare le operazioni di manutenzione dell'unità appoggiandosi su superfici scivolose, irregolari o poco stabili.

Filtri di pulizia dell'aria
(Filtro alla catechina di mela, filtro deodorante agli ioni)

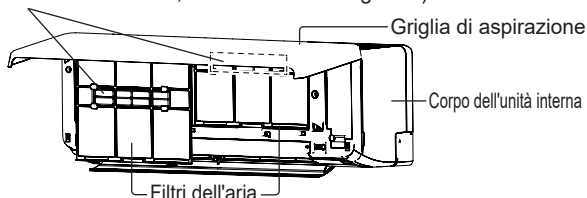

La frequenza delle operazioni di pulizia è quella riportata nella tabella di seguito.

Cosa fare		Frequenza
Corpo dell'unità interna	Pulizia	Secondo necessità
Filtro dell'aria	Pulizia	Ogni 2 settimane
Filtro alla catechina di mela (UTR-FA16) (Bianco)	Sostituzione	Ogni 3 mesi
Filtro deodorante agli ioni (UTR-FA16-2) (Azzurro)	Pulizia	Ogni 3 mesi
	Sostituzione	Ogni 3 anni

* I filtri di pulizia dell'aria vengono venduti separatamente. Per la loro sostituzione, contattare il negozio presso il quale è stato effettuato l'acquisto.

Pulizia del corpo dell'unità interna

NOTE:

- Non utilizzare acqua a una temperatura superiore a 40 °C.
 - Non utilizzare detergenti abrasivi, né solventi volatili come benzolo o diluenti.
1. Pulire delicatamente il corpo dell'unità interna con un panno morbido inumidito in acqua calda.
 2. Pulire delicatamente il corpo dell'unità interna con un panno asciutto e morbido.

Pulizia del filtro dell'aria

1. Aprire la griglia di aspirazione finché non scatta.

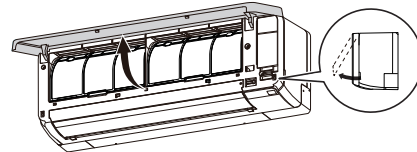

2. Rimuovere i filtri dell'aria.
Sollevare la maniglia dei filtri dell'aria, scollegare le due linguette inferiori ed estrarlo.

Maniglia del filtro dell'aria

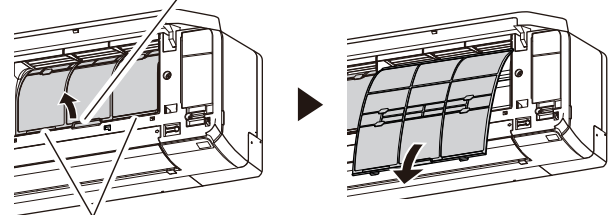

Linguette (2 posizioni)

3. Eliminare la polvere in uno dei seguenti modi.
 - Pulizia con un aspirapolvere.
 - Lavaggio con detergente delicato e acqua calda. Dopo il lavaggio, lasciar asciugare completamente i filtri dell'aria in un luogo riparato.
4. Sostituire i filtri dell'aria.
Allineare i lati del filtro dell'aria rispetto al pannello e spingere a fondo. Assicurarsi che le due linguette inferiori si reinseriscano correttamente negli appositi fori nell'unità interna.
5. Chiudere la griglia di aspirazione.
Per chiudere perfettamente la griglia di aspirazione, premere in 4 punti.

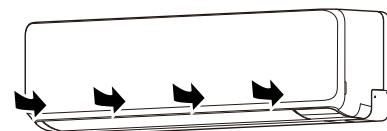

NOTA: Se si accumula polvere sul filtro dell'aria, il flusso di aria risulterà ridotto, l'efficienza di funzionamento diminuirà e aumenterà il rumore.

Pulizia del filtro deodorante agli ioni e Sostituzione del filtro alla catechina di mela

1. Rimuovere i filtri dell'aria. Fare riferimento ai passaggi da 1 a 2 del paragrafo "Pulizia del filtro dell'aria".
2. Rimuovere i filtri di pulizia dell'aria dal loro supporto.

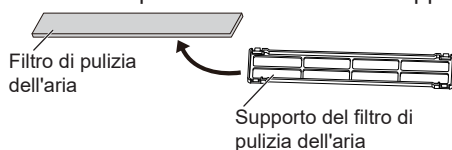

3. Pulire il filtro deodorante agli ioni con un getto d'acqua calda ad alta pressione finché la superficie non è completamente bagnata.
4. Lavare il filtro deodorante agli ioni con detergente neutro liquido.
Non sfregare né strofinare per non compromettere l'effetto deodorante.
5. Risciacquare il filtro deodorante agli ioni con acqua corrente.
6. Asciugarlo in un luogo riparato.
7. Inserire i filtri di pulizia dell'aria nuovi o lavati nei relativi supporti.

NOTA: Utilizzare il filtro alla catechina di mela appena possibile dopo l'apertura della confezione. L'effetto di pulizia dell'aria diminuisce quando i filtri vengono lasciati nella confezione aperta.

8. Fissare i filtri di pulizia dell'aria agli appositi supporti.
Agganciare i 4 ganci posizionati sulla parte posteriore del supporto del filtro di pulizia dell'aria con il fermo su entrambe le estremità del filtro dell'aria.

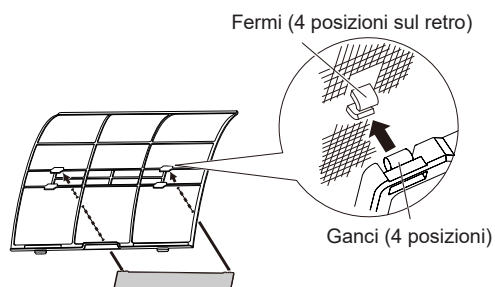

NOTA: Fare in modo che il filtro di pulizia dell'aria non sporga dal supporto.

9. Sostituire i filtri dell'aria e chiudere la griglia di aspirazione. Fare riferimento ai passaggi da 4 a 5 del paragrafo "Pulizia del filtro dell'aria".

Sostituzione del filtro deodorante agli ioni

1. Rimuovere i filtri dell'aria. Fare riferimento ai passaggi da 1 a 2 del paragrafo "Pulizia del filtro dell'aria".
2. Rimuovere il filtro deodorante agli ioni dal supporto del filtro di pulizia dell'aria.
3. Installare il nuovo filtro deodorante agli ioni.

Rimozione e installazione della griglia di aspirazione

■ Rimozione della griglia di aspirazione

1. Aprire la griglia di aspirazione finché non scatta.
2. Tirare i perni di montaggio mantenendo la griglia di aspirazione in posizione orizzontale.

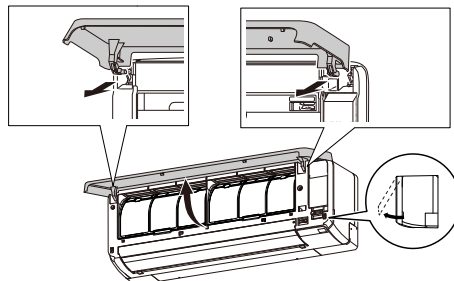

■ Installazione della griglia di aspirazione

1. Tenendo la griglia di aspirazione in posizione orizzontale, fissare i perni di montaggio sinistro e destro nei cuscinetti posti nella parte superiore del pannello anteriore. Per fissare correttamente ciascun perno, inserirlo finché non scatta in posizione.
2. Chiudere la griglia di aspirazione.
3. Per chiudere perfettamente la griglia di aspirazione, premere in 4 punti.

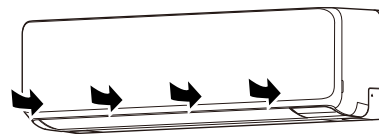

Dopo una sospensione prolungata dell'uso dell'unità

Se l'unità interna è rimasta spenta per più di 1 mese, prima di utilizzarla normalmente azionarla in modalità Ventilatore per mezza giornata in modo da asciugare completamente i componenti interni.

Controllo supplementare

Dopo un periodo d'uso prolungato, la polvere accumulatasi all'interno dell'unità interna potrebbe ridurre le prestazioni nonostante l'effettuazione di adeguate operazioni di manutenzione.

In tal caso, si raccomanda di sottoporre il prodotto ad un controllo. Per ulteriori informazioni, consultare personale tecnico autorizzato.

Ripristino indicatore del filtro (Impostazione speciale)

Questa funzione può essere utilizzata se impostata correttamente durante l'installazione. Per l'utilizzo di questa funzione, consultare il personale tecnico autorizzato.

☞ Pulire il filtro dell'aria quando la spia mostra quanto segue:

Spia	Modello di lampeggiamento
	Lampeggia 3 volte a intervalli di 21 secondi

Dopo la pulizia, ripristinare l'indicatore del filtro spingendo sull'unità interna per 2 secondi o meno.

12. INFORMAZIONI GENERALI

■ Prestazioni di Riscaldamento

Questo condizionatore d'aria funziona sulla base del principio della pompa di calore, assorbendo il calore dall'aria esterna e trasferendolo all'unità interna. Di conseguenza, le prestazioni operative risultano ridotte quando la temperatura dell'aria esterna scende.

Se si ritiene che le prestazioni di riscaldamento siano insufficienti, si consiglia di utilizzare questo condizionatore d'aria unitamente ad altri tipi di apparecchi di riscaldamento.

■ Funzione Sbrinamento automatico

Durante il funzionamento in modalità riscaldamento quando la temperatura esterna è molto bassa e vi è un alto tasso di umidità, sull'unità esterna può formarsi del ghiaccio, con conseguente riduzione delle prestazioni.

Per evitare il problema, il condizionatore d'aria è dotato di una funzione sbrinamento automatico.

Se si forma del ghiaccio, il condizionatore d'aria si arresta temporaneamente e il circuito di sbrinamento entra in funzione per un breve lasso di tempo (per circa 15 minuti al massimo).

L'indicatore [I] sull'unità interna lampeggia durante questa modalità di funzionamento.

In caso di formazione di ghiaccio sull'unità esterna dopo il funzionamento in modalità Riscaldamento, l'unità esterna si arresta automaticamente dopo pochi minuti di funzionamento. Si avvia quindi la funzione Sbrinamento automatico.

■ Funzione Riavvio automatico

In caso di interruzione di corrente, il condizionatore d'aria si arresta una volta. Una volta ristabilita la corrente, si riavvia automaticamente nella modalità in cui si era arrestato.

In caso di interruzione di corrente dopo l'impostazione del timer, il conteggio alla rovescia del timer viene azzerato.

Una volta riattivata l'alimentazione, l'indicatore [⏰] sull'unità interna lampeggia per indicare che si è verificato un problema con il timer. In tal caso, procedere di nuovo all'impostazione di orologio e timer.

■ Problemi di malfunzionamento provocati da altre apparecchiature elettriche

L'uso di altre apparecchiature elettriche, come un rasoio elettrico, o un trasmettitore radio wireless nelle vicinanze, può provocare problemi di funzionamento del condizionatore d'aria.

In tal caso, spegnere l'interruttore automatico. Quindi riaccenderlo e riavviare il funzionamento mediante il telecomando.

■ Intervallo di temperatura e umidità dell'unità interna

Gli intervalli di temperatura e umidità consentiti sono i seguenti:

Modalità Raffreddamento/Deumidificazione	Temperatura esterna [°C]	Da -10 a 46
	Temperatura interna [°C]	Da 18 a 32
	Umidità interna [%]	Pari o inferiore a 80 *1)
Modalità Riscaldamento	Temperatura esterna [°C]	Da -15 a 24
	Temperatura interna [°C]	Da 16 a 30

*1) Se il condizionatore d'aria viene utilizzato ininterrottamente per molte ore, l'acqua potrebbe creare condensa sulla superficie e causare gocciolamento.

- Se l'unità viene azionata in condizioni diverse dalla fascia di temperature consentite, il condizionatore d'aria potrebbe arrestarsi per via dell'attivazione del circuito di protezione automatico.
- A seconda delle condizioni di funzionamento, lo scambiatore di calore potrebbe congelarsi, causando perdite d'acqua o altri tipi di malfunzionamento (in modalità Raffreddamento o Deumidificazione).

■ Ulteriori informazioni

- Non utilizzare il condizionatore d'aria per scopi diversi dal raffreddamento/deumidificazione dell'ambiente, riscaldamento dell'ambiente o ventilatore.

13. COMPONENTI OPZIONALI

13.1. Telecomando a filo

Può inoltre essere utilizzato un telecomando a filo opzionale.

È possibile utilizzare contemporaneamente il telecomando a filo e quello senza fili.

Tuttavia, alcune funzioni del telecomando senza fili sono limitate. Se si impostano le funzioni limitate, verranno emessi segnali acustici, [I], [⏰], [🔊] e gli indicatori [📶] sull'unità interna inizieranno a lampeggiare.

<Funzioni limitate per telecomando senza fili>

Se utilizzato insieme al telecomando a filo (2 fili)

- Funzionamento del timer Settimanale
- Funzionamento in modalità Massima potenza
- Funzionamento in modalità Bassa rumorosità dell'unità esterna
- Funzionamento in modalità Riscaldamento 10 °C

È possibile utilizzare il telecomando a filo e il comando LAN wireless.

Tuttavia, il funzionamento di alcune modalità dall'app mobile è limitato.

Utilizzo di più telecomandi

È possibile collegare due telecomandi a filo a un singolo condizionatore d'aria.

Entrambi i telecomandi possono azionare il condizionatore d'aria.

Tuttavia, le funzioni del timer non possono essere utilizzate dall'unità secondaria.

Controllo di gruppo

Un telecomando può azionare fino a 16 condizionatori d'aria. Tutti i condizionatori d'aria funzioneranno con le stesse impostazioni.

NOTE:

- Assicurarsi di disattivare il programma Risparmio energetico (sensore di presenza) del telecomando senza fili quando si utilizza il comando di gruppo. Altrimenti, non è possibile azionare il condizionatore d'aria con il telecomando senza fili.
- Non è possibile utilizzare contemporaneamente comando di gruppo e comando LAN wireless.

13.2. Condizionatore d'aria tipo multi-split

L'unità interna può essere collegata a un'unità esterna di tipo multi-split. Il condizionatore d'aria di tipo multi-split consente a unità interne multiple di essere attivate in diversi punti. Le unità interne possono essere utilizzate contemporaneamente, secondo il rispettivo rendimento.

Utilizzo contemporaneo di unità multiple

- Quando si utilizza un condizionatore d'aria di tipo multi-split, le unità multiple interne possono essere azionate contemporaneamente, ma quando 2 o più unità interne dello stesso gruppo vengono azionate contemporaneamente l'efficienza di riscaldamento e raffreddamento sarà inferiore rispetto al caso in cui viene utilizzata un'unica unità interna. Di conseguenza, quando si desidera utilizzare più di 1 unità interna per il raffreddamento, l'impiego deve essere concentrato di notte o in altri momenti della giornata quando è richiesta una resa inferiore. Allo stesso modo, quando unità multiple vengono utilizzate contemporaneamente per il riscaldamento, se ne consiglia l'utilizzo unitamente ad altri apparecchi di riscaldamento ausiliari, a seconda delle necessità.
- Anche le condizioni del tempo e della temperatura esterna, la struttura dei locali e il numero di persone presenti potrebbero provocare variazioni dell'efficienza operativa. Sugeriamo di provare vari modelli operativi per confermare il livello di riscaldamento e raffreddamento offerto dalle proprie unità e di utilizzare le unità secondo le modalità più adatte allo stile di vita della propria famiglia.
- Nel caso in cui si riscontrino che 1 o più unità offrano un basso livello di raffreddamento o riscaldamento durante il funzionamento contemporaneo, si consiglia di interrompere l'azionamento contemporaneo delle unità multiple.
- Il funzionamento non è consentito nelle diverse modalità operative riportate di seguito.
Se per l'unità interna viene selezionata una modalità di funzionamento che non può eseguire, [I] l'indicatore sull'unità interna lampeggia (1 secondo on, 1 secondo off) e l'unità passa in modalità Standby.
Modalità Riscaldamento e Raffreddamento (o modalità Deumidificazione)
Modalità Riscaldamento e modalità Ventilazione

- Il funzionamento è consentito nelle diverse modalità operative riportate di seguito.

Modalità Raffreddamento e modalità Deumidificazione

Modalità Raffreddamento e modalità Ventilatore

Modalità Deumidificazione e modalità Ventilatore

- La modalità di funzionamento (modalità Riscaldamento o raffreddamento (Deumidificazione)) dell'unità esterna sarà determinata dalla modalità di funzionamento dell'unità interna avviata per prima. Se l'unità interna è stata avviata in modalità ventilazione, la modalità di funzionamento dell'unità esterna non sarà determinata.

Ad esempio, se l'unità interna (A) è stata azionata in modalità Ventilatore e successivamente è stata attivata l'unità interna (B) in modalità Riscaldamento, l'unità interna (A) inizierà a funzionare temporaneamente in modalità Ventilatore ma quando l'unità interna (B) avrà iniziato a funzionare in modalità Riscaldamento, [I] l'indicatore dell'unità interna (A) inizia a lampeggiare (1 secondo on, 1 secondo off) e passa in modalità Standby. L'unità interna (B) continuerà a funzionare in modalità Riscaldamento.

14. RISOLUZIONE DEI PROBLEMI



AVVERTENZA



Nei casi seguenti, spegnere immediatamente il condizionatore d'aria e disattivare completamente l'alimentazione spegnendo l'interruttore elettrico o scollegando la spina di alimentazione. Quindi rivolgersi al rivenditore o al personale tecnico autorizzato. Finché l'unità resta collegata alla fonte di alimentazione, non ne è isolata nemmeno quando è spenta.

- Si avverte odore di bruciato o l'unità emette fumo
- Fuoriuscita di acqua dall'unità

L'apparecchio non funziona.

- Si è verificata un'interruzione di corrente?
In tal caso, l'unità si riavvia automaticamente dopo il ripristino dell'alimentazione. (Fare riferimento alla **pagina 14**).
- Il sistema salvavita è stato spento?
⇒ Accendere il sistema salvavita.
- È saltato un fusibile, oppure è scattato il sistema salvavita?
⇒ Sostituire il fusibile o ripristinare il sistema salvavita.
- Il timer funziona?
⇒ Per controllare o disattivare l'impostazione del timer, fare riferimento alla **pagina 6**.

Raffreddamento o riscaldamento inefficienti.

- L'unità rispetta tutte le condizioni di funzionamento tranne la fascia di temperature consentite?
In tal caso il condizionatore d'aria potrebbe arrestarsi per l'attivazione del circuito di protezione automatico.
- Il filtro dell'aria è sporco?
⇒ Pulire il filtro dell'aria. (Fare riferimento alla **pagina 12**).
- La griglia di aspirazione o la bocca di uscita dell'unità interna è ostruita?
⇒ Rimuovere le ostruzioni.
- La temperatura del locale è stata regolata adeguatamente?
⇒ Per modificare l'impostazione della temperatura, fare riferimento alla **pagina 5**.
- È stata lasciata aperta una porta o una finestra?
⇒ Chiudere la finestra o la porta.
- La velocità del ventilatore è impostata su Silenzioso?
⇒ Per modificare la velocità del ventilatore, fare riferimento alla **pagina 5**.
- È stata impostato il funzionamento in modalità Bassa rumorosità dell'unità esterna?
⇒ Per arrestare il funzionamento in modalità Bassa rumorosità dell'Unità esterna, fare riferimento alla **pagina 8**.
- <In modalità Raffreddamento> Luce solare diretta o intensa penetra nella stanza?
⇒ Chiudere le tende.
- <In modalità Raffreddamento> Nella stanza vi sono altre apparecchiature di riscaldamento o computer in funzione, oppure molte persone?
⇒ Spegnere le apparecchiature di riscaldamento o i computer, oppure impostare una temperatura più bassa. (Fare riferimento alla **pagina 5**).

L'umidità non scende durante il funzionamento in modalità Deumidificazione.

- Non è possibile impostare l'umidità target nella modalità Deumidificazione. Se si avverte umidità elevata, impostare una temperatura più bassa.

Il flusso d'aria è debole o si arresta.

- La velocità del ventilatore è impostata su Silenzioso?
⇒ Per modificare la velocità del ventilatore, fare riferimento alla **pagina 5**.
- Il Controllo del ventilatore per il Risparmio energetico è stato impostato? In tal caso, il ventilatore dell'unità interna potrebbe arrestarsi temporaneamente durante il funzionamento in modalità Raffreddamento.
⇒ Per annullare il Controllo del ventilatore per il risparmio energetico, fare riferimento alla **pagina 8**.
- <In modalità Riscaldamento> Il funzionamento è stato appena avviato? In tal caso, il ventilatore funziona temporaneamente a velocità molto bassa in modo da riscaldare i componenti interni dell'unità.
- <In modalità Riscaldamento> La temperatura della stanza è superiore a quella impostata?
In tal caso, l'unità esterna si arresta e il ventilatore dell'unità interna funziona a velocità molto bassa.
- <In modalità Riscaldamento> L'indicatore [I] lampeggia?
In tal caso è attiva la funzione Sbrinamento automatico. L'unità interna si arresta per un massimo di 15 minuti. (Fare riferimento alla **pagina 14**).
- <In modalità Deumidificazione> L'unità interna funziona con il ventilatore a bassa velocità in modo da regolare l'umidità della stanza, e può di tanto in tanto arrestarsi.
- <In modalità Automatico> Durante il funzionamento monitoraggio, il ventilatore funziona a velocità molto bassa.

Si avverte rumore.

- Il rumore viene avvertito durante il funzionamento o subito dopo l'arresto dell'unità?
In tal caso, è possibile avvertire il rumore del flusso del refrigerante. Tale rumore potrebbe essere avvertito in particolare nei primi 2-3 minuti di funzionamento.
- Si avverte un leggero scricchiolio durante il funzionamento?
Questo rumore è provocato da una leggera espansione e contrazione del pannello anteriore dovuta alle variazioni di temperatura.
- <In modalità Riscaldamento> Si avverte uno sfrigolio?
Questo rumore è prodotto dalla funzione Sbrinamento automatico. (Fare riferimento alla **pagina 14**).

Dall'unità provengono odori.

- Il condizionatore d'aria potrebbe assorbire vari odori provenienti dai tessuti di arredamento, dai mobili o dal fumo di sigaretta. Tali odori possono essere emessi durante il funzionamento.

L'unità emette nebbiolina o vapore.

- <In modalità Raffreddamento o Deumidificazione> Potrebbe prodursi una leggera nebbiolina generata dalla condensa che si forma nel processo di raffreddamento rapido.
- <In modalità Riscaldamento> L'indicatore [I] sull'unità interna lampeggia?
In tal caso, dall'unità esterna potrebbe fuoriuscire vapore dovuto alla funzione Sbrinamento automatico. (Fare riferimento alla **pagina 14**).

Dall'unità esterna esce acqua.

- <In modalità Riscaldamento> L'unità esterna può emettere l'acqua generata dalla funzione Sbrinamento automatico. (Fare riferimento alla **pagina 14**).

L'unità funziona in modo diverso da quello specificato mediante il telecomando.

- Le batterie del telecomando sono scariche?
⇒ Sostituire le batterie.

Il funzionamento è ritardato dopo il riavvio.

- L'alimentazione è stata attivata improvvisamente?
In tal caso, il compressore non funzionerà per circa 3 minuti per evitare di far saltare il fusibile.

L'app mobile non funziona.

- Controllare che la versione del SO sul proprio smartphone sia supportata.
⇒ Fare riferimento all'"App Store" o a "Google Play".

Non ho ricevuto l'e-mail quando ho registrato il mio account.

- Impostare i permessi per il dominio in modo che non venga respinto come spam.

Il metodo di registrazione di condizionatori d'aria aggiuntivi non è chiaro.

- Per registrare ulteriori condizionatori d'aria, ripetere la configurazione della modalità prescelta in "9.2. Configurazione per l'utilizzo del comando WLAN" per ciascun condizionatore d'aria.

<p>Non è possibile configurare la LAN wireless.</p> <ul style="list-style-type: none"> <input type="checkbox"/> Controllare che il punto di accesso supporti la "funzione WPS". (Modalità Tasto) <input type="checkbox"/> Controllare se alcun proprietario precedente abbia utilizzato questo controllo LAN wireless. Se vi è stato un proprietario precedente, contattare il personale di un centro servizi autorizzato.
<p>Non è possibile configurare la LAN wireless. (Le impostazioni di connessione dell'adattatore WLAN e del punto di accesso non sono complete)</p> <ul style="list-style-type: none"> <input type="checkbox"/> Verificare che il proprio punto di accesso supporti "IEEE 802.11 b/g/n". (Controllare con il manuale di istruzioni del punto di accesso). <input type="checkbox"/> Controllare che l'alimentazione dell'unità interna sia attivata.
<p>Non riesco ad azionare questo prodotto dall'app mobile.</p> <ul style="list-style-type: none"> <input type="checkbox"/> Controllare che l'alimentazione dell'unità interna sia attivata. <input type="checkbox"/> Verificare che l'alimentazione del punto di accesso sia attivata. <input type="checkbox"/> Controllare che lo smartphone non sia in modalità aerea. <input type="checkbox"/> Controllare di non essere in un luogo dove è difficile creare una connessione con onde radio.

Nelle situazioni descritte di seguito, spegnere immediatamente il condizionatore d'aria e l'interruttore generale. Rivolgersi quindi a personale tecnico autorizzato personale tecnico autorizzato.











- Il problema persiste nonostante si siano effettuati i controlli o diagnosi prescritti.
- Sull'unità interna, [] e [] lampeggiano mentre [] lampeggia velocemente.







NOTA: Per la risoluzione di problemi riguardanti il comando WLAN, fare riferimento all'app mobile.

Stato delle spie

 : Le istruzioni si riferiscono al comando LAN wireless.

Modello di illuminazione:  Lampeggiante, — Qualsiasi stato (○ Off o ● On)

Stato	Cause e soluzioni	Vedere pagina
 — — 	Funzione Sbrinamento automatico ⇒ Attendere fino al termine dello sbrinamento (massimo 15 minuti).	14
— —  — (3 volte)	Indicatore filtro ⇒ Pulire il filtro dell'aria e reimpostare il segno del filtro.	13
   — (Veloce)	Display codice errore ⇒ Rivolgersi al personale tecnico autorizzato.	-
—  — —	Errore di impostazione del timer a causa del Riavvio automatico ⇒ Ripristino delle impostazioni dell'orologio e del timer.	14
  — —	Funzionamento Collaudo (a uso esclusivo del personale autorizzato) ⇒ Premere  per uscire dalla modalità collaudo.	3
— — — 	L'alimentazione del punto di accesso non è attivata. ⇒ Verificare che l'alimentazione del punto di accesso sia attivata.	-
(Lento)	C'è la possibilità che l'adattatore WLAN non sia collegato correttamente al punto di accesso. ⇒ Scollegare l'alimentazione dal condizionatore d'aria (tramite l'interruttore generale o la spina) e ricollegarla.	9

Stato	Cause e soluzioni	Vedere pagina
 — — — 	Il software dell'adattatore WLAN è in fase di aggiornamento.	-
(Veloce)	Durante la registrazione del condizionatore d'aria (sincronizzazione dell'adattatore WLAN)	10
   	Funzione limitata	14
(Lento)	(In collegamento multi-split) Modalità Standby ⇒ Verificare la modalità di funzionamento delle unità interne.	14

Funzionamento in modalità Manuale automatico e reimpostazione dell'indicatore del filtro

È possibile azionare il condizionatore d'aria con  sull'unità interna.

Stato	Durata della pressione	Modalità o funzionamento
In funzione	Più di 3 secondi	Arresto
In arresto	2 secondi o meno	Ripristino indicatore del filtro
	Più di 3 secondi e meno di 10 secondi	Automatico ^{*1)}
	Più di 10 secondi (Solo per assistenza. ^{*2)})	Raffreddamento forzato

*1) In collegamento multi-split, la modalità di funzionamento segue le altre unità interne.

*2) Per arrestare il raffreddamento forzato, premere questo pulsante oppure  sul telecomando.