

OPERATION MANUAL

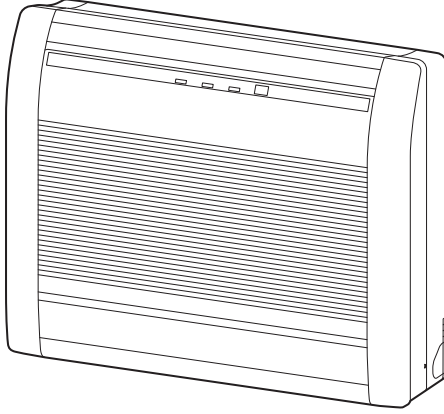

MODEL:

- * Please write down the model name.
(Refer to the rating label.)
- * Bitte schreiben Sie den Modellnamen auf.
(Siehe Typenschild)
- * Veuillez écrire le nom du modèle.
(Consultez l'étiquette des spécifications.)
- * Anote el nombre de modelo.
(Consulte la etiqueta de calificación).
- * Annotare il nome del modello.
(Fare riferimento all'etichetta delle specifiche).
- * Καταγράψτε το όνομα μοντέλου.
(Ανατρέξτε στην ετικέτα τεχνικών στοιχείων.)
- * Registe o nome de modelo.
(Consulte a etiqueta de classificação.)
- * Запишите название модели.
(См. на паспортной табличке.)
- * Lütfen model adını not ediniz.
(Derece etiketine bakınız.)

OPERATION MANUAL AIR CONDITIONER (Floor type)

Before using this product, read these instructions thoroughly and keep this manual for future reference.

BEDIENUNGSANLEITUNG KLIMAANLAGE (Boden Typ)

Bevor Sie dieses Produkt verwenden, lesen Sie diese Anweisungen sorgfältig durch und bewahren Sie diese Anleitung für späteres Nachschlagen auf.

MODE D'EMPLOI CLIMATISEUR (Type à sol)

Avant d'utiliser ce produit, veuillez lire attentivement ces instructions. Conservez ce manuel pour référence future.

MANUAL DE FUNCIONAMIENTO ACONDICIONADOR DE AIRE (Tipo suelo)

Antes de utilizar el producto, lea estas instrucciones detenidamente y conserve este manual para consultarlo en el futuro.

MANUALE DI ISTRUZIONI CONDIZIONATORE D'ARIA (Tipo da pavimento)

Prima di utilizzare l'apparecchio, leggere attentamente le presenti istruzioni e conservare il manuale per poterlo consultare il futuro.

ΕΓΧΕΙΡΙΔΙΟ ΛΕΙΤΟΥΡΓΙΑΣ ΚΛΙΜΑΤΙΣΤΙΚΟ (Επιδαπέδιου τύπου)

Προτού χρησιμοποιήσετε το προϊόν, διαβάστε προσεκτικά τις παρούσες οδηγίες και φυλάξτε το παρόν εγχειρίδιο, ώστε να μπορείτε να ανατρέχετε σε αυτό στο μέλλον.

MANUAL DE FUNCIONAMENTO AR CONDICIONADO (Tipo de chão)

Antes de utilizar este produto, leia atentamente estas instruções e guarde este manual para referência futura.

РУКОВОДСТВО ПО ЭКСПЛУАТАЦИИ КОНДИЦИОНЕР ВОЗДУХА (Напольный тип)

Перед эксплуатацией устройства внимательно ознакомьтесь с данным руководством и сохраняйте его для использования в будущем.

KULLANIM KILAVUZU KLİMA (Zemin tipi)

Bu ürünü kullanmadan önce verilen talimatları dikkatlice okuyun ve daha sonra tekrar faydalanmak üzere saklayın.

English

Deutsch

Français

Español

Italiano

Ελληνικά

Português

Русский

Türkçe



PART No. 9378532090-02

Table des matières

1. CONSIGNES DE SÉCURITÉ	1
2. PRÉPARATION	2
3. NOMENCLATURE DES COMPOSANTS	3
3.1. Unité intérieure	3
3.2. Télécommande.....	3
3.3. Insérer les piles	5
4. OPÉRATIONS DE BASE.....	5
5. RÉGLAGES DU FLUX D'AIR	5
5.1. Réglage de la vitesse du ventilateur	5
5.2. Réglage de direction du flux d'air	5
6. FONCTIONNEMENTS PAR MINUTERIE	6
6.1. Minuterie hebdomadaire.....	7
6.2. Minuterie Marche ou minuterie Arrêt	7
6.3. Minuterie à programmation	7
6.4. Minuterie de mise en veille	7
7. FONCTIONNEMENT À ÉCONOMIE D'ÉNERGIE	8
7.1. Mode Économie	8
8. AUTRES MODES DE FONCTIONNEMENT	8
8.1. Mode Puissant.....	8
8.2. Fonctionnement silencieux de l'unité extérieure ...	8
8.3. Mode chauffage 10 °C.....	8
9. RÉGLAGES AU MOMENT DE L'INSTALLATION	8
9.1. Réglage du code personnalisé de télécommande	8
10. NETTOYAGE ET ENTRETIEN.....	9
11. INFORMATIONS GÉNÉRALES	10
12. PIÈCES EN OPTION.....	11
12.1. Télécommande filaire	11
12.2. Climatiseur type multi-splits.....	11
13. DÉPANNAGE	11

1. CONSIGNES DE SÉCURITÉ

Pour prévenir tout risque de blessure personnelle ou de dégâts matériels, lisez attentivement cette section avant d'utiliser ce produit et conformez-vous aux précautions de sécurité suivantes. Un fonctionnement incorrect en raison du non-respect du suivi des instructions peut causer des préjudices ou des dommages, la gravité de ceci est classée comme suit :

AVERTISSEMENT

Cette indication signale un risque de mort ou de blessure grave.

ATTENTION

Cette indication signale un risque de blessure ou des dommages matériels.



Ce marquage indique une action qui est INTERDITE.



Ce marquage indique une action qui est OBLIGATOIRE.

Explication des symboles affichés sur l'unité intérieure ou l'unité extérieure.



AVERTISSEMENT

Ce symbole indique que cet appareil utilise un réfrigérant inflammable. S'il y a une fuite du réfrigérant et qu'il est exposé à une source d'allumage externe, il y a un risque d'incendie.



ATTENTION

Ce symbole indique que le mode d'emploi doit être lu attentivement.



ATTENTION

Ce symbole indique qu'un personnel de service devrait manipuler cet équipement en se référant au manuel d'installation.



ATTENTION

Ce symbole indique que des informations sont disponibles telles que le mode d'emploi ou le manuel d'installation.



AVERTISSEMENT





- L'appareil doit être installé, utilisé et stocké dans une pièce avec une surface au sol supérieure à X m².

Quantité de charge de réfrigérant M (kg)	Surface minimale de la pièce X (m ²)
M ≤ 1,22	-
1,22 < M ≤ 1,23	12,99
1,23 < M ≤ 1,50	19,31
1,50 < M ≤ 1,75	26,28
1,75 < M ≤ 2,0	34,33
2,0 < M ≤ 2,5	53,63
2,5 < M ≤ 3,0	77,23
3,0 < M ≤ 3,5	105,12
3,5 < M ≤ 4,0	137,29



(CEI 60335-2-40)

- Ce produit ne contient aucune pièce dont l'entretien est à charge de l'utilisateur. Demandez-toujours à un service de maintenance agréé pour les réparations, l'installation et le déplacement de ce produit. Une mauvaise installation ou manipulation provoque des fuites, une décharge électrique ou un incendie.
- Dans le cas de fonctionnement défectueux comme odeur de brûlé, arrêtez immédiatement l'utilisation du climatiseur et débranchez toute l'alimentation électrique en fermant le disjoncteur électrique ou en débranchant la prise d'alimentation. Faites ensuite appel à un service de maintenance agréé.
- Prenez soin de ne pas endommager le câble d'alimentation. S'il est endommagé, il doit être remplacé par un technicien de service agréé afin d'éviter tout risque.
- En cas de fuite de réfrigérant, veillez à tenir à l'écart du feu ou de produits inflammables et consultez le personnel de service agréé.
- En cas d'orage ou d'un quelconque signe annonçant la foudre, mettez le climatiseur hors tension à l'aide de la télécommande, et évitez de toucher le produit ou la source d'alimentation pour prévenir tous risques électriques.
- L'appareil doit être stocké dans une chambre sans sources d'inflammation fonctionnant en continu (par exemple des flammes nues, un appareil à gaz en fonctionnement, un dispositif de chauffage électrique en fonctionnement).
- L'appareil doit être stocké dans une zone bien ventilée.
- Soyez conscient que les réfrigérants peuvent ne pas avoir d'odeur.
- L'appareil doit être stocké de manière à éviter les dommages mécaniques.
- La mise au rebut de l'appareil doit être effectuée correctement, conformément aux réglementations nationales ou régionales.
- Lors du transport ou d'un déplacement de l'unité intérieure, la tuyauterie doit être recouverte avec le support à crochet mural comme protection. Ne déplacez pas l'appareil en tenant la tuyauterie de l'unité intérieure. (La tension appliquée sur les joints de tuyaux risque de causer une fuite de gaz inflammable pendant le fonctionnement).

AVERTISSEMENT

-  L'utilisation de cet appareil n'est pas prévue pour des personnes (y compris les enfants) ayant des capacités physiques, sensorielles ou mentales réduites ou n'ayant pas l'expérience ou les connaissances nécessaires, à moins qu'elles ne soient supervisées ou formées par une personne responsable de leur sécurité. Veuillez surveiller les enfants et vous assurer qu'ils ne jouent pas avec cet appareil.
- Jetez les matériaux d'emballage de manière adéquate. Déchirez et jetez les sacs d'emballage en plastique de sorte que les enfants ne puissent pas jouer avec. Les enfants qui jouent avec le sac en plastique d'origine risquent de s'étouffer avec.
-  N'installez pas l'unité dans une zone remplie d'huile minérale comme une usine ou une zone contenant une grande quantité d'éclaboussures d'huile ou de vapeur comme une cuisine.
- Ne mettez pas ce produit hors ou sous tension en branchant ou débranchant la prise ni en coupant ou allumant le disjoncteur.
- N'utilisez pas de gaz inflammables à proximité de ce produit.
- Ne vous exposez pas directement au flux d'air froid pendant trop longtemps.
- N'insérez pas vos doigts ou tout autre objet dans l'orifice de sortie ou l'orifice d'admission.
- N'utilisez pas l'appareil avec des mains mouillées.
- N'utilisez pas de moyens pour accélérer le processus de dégivrage ou pour nettoyer l'appareil, hormis ceux recommandés par le fabricant.
- Ne pas percer ou brûler.

ATTENTION

-  Fournissez de temps en temps une ventilation pendant l'utilisation.
- Utilisez toujours ce produit avec les filtres à air installés.
- Vérifiez qu'aucun équipement électronique ne se trouve à moins de 1 m (40 po) de l'appareil.
- Coupez toute l'alimentation électrique en cas de non-utilisation de l'appareil pendant de longues périodes.
- Après une longue période d'utilisation, assurez-vous que le support de l'unité d'intérieur soit contrôlé pour empêcher toute chute du produit.
- La direction du flux d'air et la température ambiante doivent être choisis avec précaution lorsque vous utilisez le climatiseur dans une pièce où se trouvent des enfants, des personnes âgées ou malades.
- Maintenez propre et rangée la surface autour de l'unité extérieure, et ne placez pas d'objets autour d'elle. Tout objet bloquant ou pénétrant les orifices de sortie risque de causer un dysfonctionnement de l'appareil.
-  N'orientez pas le flux d'air vers des feux ouverts ou des appareils de chauffage.
- N'obstruez et ne couvrez ni la grille d'admission ni l'orifice de sortie.
- N'exercez pas de forte pression sur les ailettes du radiateur.
- Ne grimpez pas, ne placez pas d'objets ou n'accrochez des objets sur ce produit.
- Ne placez aucun autre produit électrique ou domestique en dessous de ce produit. Une fuite goutte à goutte de condensation pourrait les rendre humides et peuvent causer des dommages ou un fonctionnement défectueux de vos appareils.
- N'exposez pas ce produit directement à l'eau.
- N'utilisez pas ce produit pour la conservation des denrées alimentaires, des plantes, des animaux, des équipements de précision, des œuvres d'art ou autres objets. Cela peut provoquer la détérioration de la qualité de ces éléments.
- N'exposez pas d'animaux ni de plantes au flux d'air direct.
- Ne buvez pas l'eau de vidange du climatiseur.
- Ne rallongez pas le câble d'alimentation.

ATTENTION

-  Ne touchez pas les ailettes en aluminium de l'échangeur thermique intégré à ce produit afin d'éviter toute blessure lors de l'entretien de l'unité.
- Ne vous tenez pas sur un escabeau instable lors de l'utilisation ou le nettoyage de ce produit. Il peut se retourner et peut causer des blessures.
- N'utilisez pas de substances inflammables (tels que des pesticides et des laques pour les cheveux). Cela pourrait provoquer une décharge électrique, un incendie ou une détection incorrecte par le capteur de réfrigérant.
- Cet appareil est équipé d'un capteur de fuite de réfrigérant. N'installez pas l'appareil dans un endroit rempli de fumée, de gaz ou de produits chimiques.
- Ne coupez pas le disjoncteur à moins que l'appareil ne soit en cours de réparation, d'inspection ou de nettoyage. Sinon, le capteur ne peut pas détecter les fuites de réfrigérant.



Cet appareil contient des gaz à effet de serre fluorés.

2. PRÉPARATION

AVERTISSEMENT

-  Assurez-vous d'empêcher les nourrissons et les enfants en bas âge d'avaler accidentellement les piles.

ATTENTION

-  En cas de contact avec la peau, les yeux ou la bouche du liquide s'écoulant des piles, rincez abondamment à l'eau et consultez votre médecin.
- Retirez immédiatement les piles déchargées et jetez-les conformément aux lois locales et aux règlements de votre région.
-  N'essayez pas de recharger des piles sèches.
- N'utilisez pas des piles sèches qui ont été rechargées.

Accessoires de l'unité intérieure

Veuillez vérifier que les accessoires suivants sont fournis.

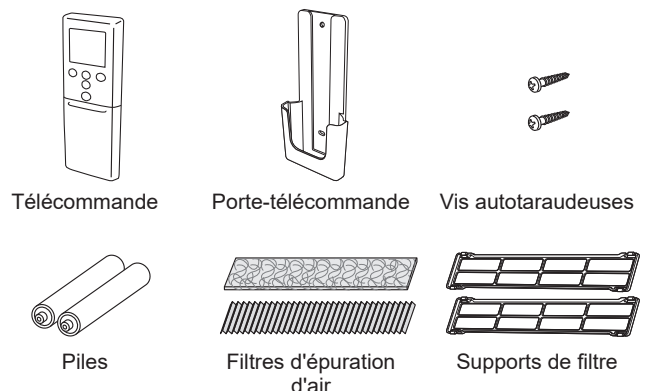

Installation du support de Télécommande

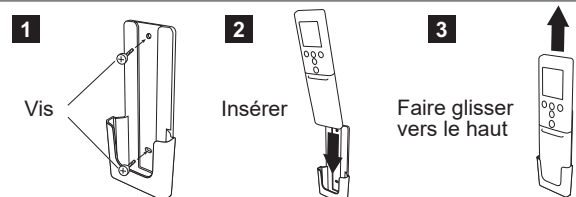

3. NOMENCLATURE DES COMPOSANTS

⚠ ATTENTION

❗ Pour assurer la transmission du signal entre la télécommande et l'unité intérieure, gardez le récepteur du signal à l'écart des éléments suivants :

- Rayonnement solaire direct ou autres lumières intenses
- Télévision à écran plat

Dans les pièces à éclairage fluorescent instantané (type inverseur), le signal risque de ne pas être transmis correctement. En pareil cas, adressez-vous au magasin où vous avez acheté le produit.

3.1. Unité intérieure

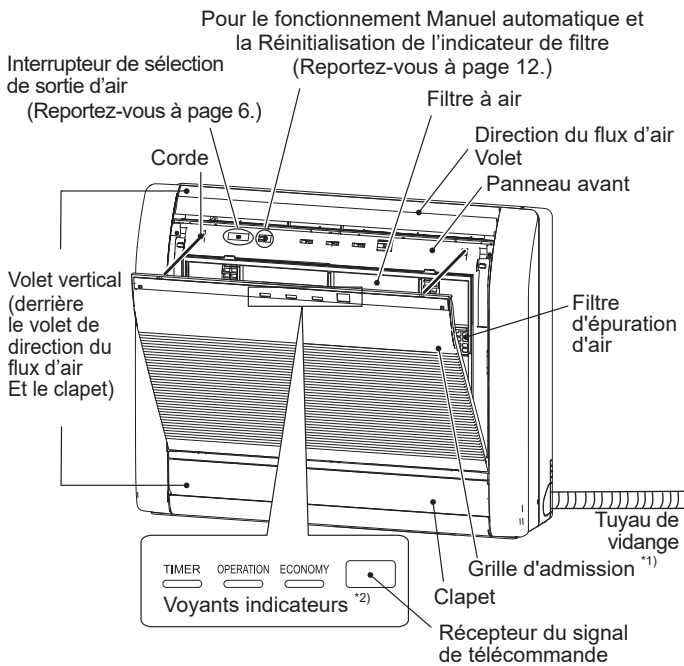

*1) Avant de démarrer l'appareil, vérifiez que la grille d'admission est complètement fermée. Une fermeture incomplète risque d'affecter le bon fonctionnement ou les performances de l'appareil.

*2) Les voyants indicateurs s'allument dans les conditions suivantes. Il n'est pas possible de voir quand le voyant lumineux est éteint.

Nom	Couleur	Fonctionnement ou condition
MINUTERIE (TIMER)	Orange	Fonctionnement par minuterie
FONCTIONNEMENT (OPERATION)	Vert	Fonctionnement normal
ÉCONOMIE (ECONOMY)	Vert	Fonctionnement en économie fonctionnement à Chauffage 10 °C

3.2. Télécommande

Lorsque vous utilisez la télécommande en option, l'apparence et la procédure de fonctionnement peuvent différer.

Pour des détails, veuillez consulter le mode d'emploi de chaque télécommande.

✳ : Le réglage doit être effectué lorsque l'écran de réglage est affiché pour chaque fonction.

⏸ : La touche n'est active que lorsque le climatiseur fonctionne.

Affichage de la télécommande

Cette section affiche tous les témoins possibles afin d'en permettre la description. En fonctionnement réel, l'affichage est associé à l'utilisation des touches et ne montre que les témoins nécessaires pour chaque réglage.

Pour les opérations de base Consultez la page 5.



Permet de lancer ou d'arrêter le fonctionnement du climatiseur.

MODE

Permet de modifier le mode de fonctionnement.



TEMP.



Permet d'ajuster le réglage de température.



Pour le mode Chauffage 10 °C Consultez la page 8.



Permet d'activer le mode Chauffage 10 °C.

Pour le mode Économie d'énergie Consultez la page 8.



Permet d'activer ou de désactiver le mode Économie.

Pour le Fonctionnement silencieux de l'unité extérieure Consultez page 8.



Permet d'activer ou de désactiver le Fonctionnement silencieux de l'unité extérieure.

N'appuyez pas sur cette touche lors d'une utilisation normale. Elle sert à démarrer le test de fonctionnement (pour utilisation par un technicien de service agréé uniquement).

REMARQUES : Si le test de fonctionnement démarre par inadvertance, appuyez sur pour terminer le test de fonctionnement.

ATTENTION

- ! Pour éviter tout dysfonctionnement ou dommage de la télécommande :
 - Placez la télécommande à l'abri des rayons directs du soleil ou d'une chaleur excessive.
 - Retirez les piles si l'appareil n'est pas utilisé pendant une longue période.
- Des obstacles tels qu'un rideau ou une paroi entre la télécommande et l'unité intérieure peuvent affecter la transmission du signal.
- ⊘ Ne donnez pas de chocs violents à la télécommande.
- Ne versez pas d'eau sur la télécommande.

Émetteur de signaux

- Permet une communication correcte avec le récepteur de signaux de l'unité intérieure.
- La portée est d'environ 7 m.
 - [▲] s'affiche une fois le signal transmis.
 - L'unité intérieure émet un signal sonore à réception du signal. Si aucun bip n'est émis, appuyez une nouvelle fois sur la touche.

Pour le mode PuissantConsultez la page 8.

- POWERFUL** Permet d'activer ou de désactiver le mode Puissant. |

Pour les réglages du flux d'airConsultez la page 5.

- FAN** Commande la vitesse du ventilateur. *|
- SWING** Permet de régler le mode Oscillation automatique. *|
- SET** Contrôle la montée et la descente de la direction du flux d'air. |

Pour les Fonctionnements par minuterie Consultez la page 5.

- WEEKLY** Permet d'activer ou de désactiver la minuterie Hebdomadaire.
- ON/OFF** Permet d'activer ou de désactiver la minuterie Marche, la minuterie Arrêt ou la minuterie à programmation.
- SLEEP** Permet d'activer ou de désactiver la minuterie de mise en veille.
- TIMER SETTING** Permet de commencer le réglage de la minuterie.
- SEND** Permet d'envoyer le réglage de l'horloge ou de la minuterie à l'unité intérieure. *
- NEXT** Permet de faire parvenir le réglage de l'horloge ou de la minuterie vers l'étape suivante.
- BACK** Permet de faire revenir le réglage de l'horloge ou de la minuterie vers l'étape précédente.
- SELECT** Permet d'ajuster la valeur des réglages de l'horloge ou de la minuterie.
- CLOCK ADJUST** Permet de commencer le réglage de l'horloge.

Après avoir remplacé les piles

- RESET** Appuyez sur cette touche comme indiqué dans la figure suivante. Utilisez la pointe d'un stylo bille ou un autre objet de petite taille.



3.3. Insérer les piles

Type de piles : R03/LR03/AAA x 2

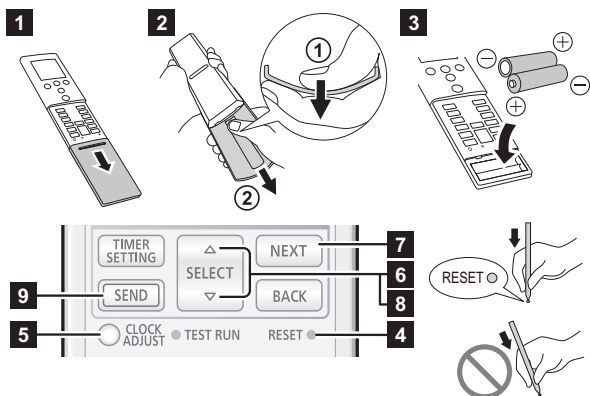

- 1** Tirez le couvercle dans la direction de la flèche et ouvrez-le jusqu'à ce qu'il soit coincé.
- 2** Retirez le couvercle.
 - ① Retournez la télécommande et poussez l'arrière du couvercle et retirez les pinces en recourbant le couvercle.
 - ② Tirez dans la direction de la flèche tout en recourbant le couvercle.
- 3** Insérez les piles comme indiqué dans la figure ci-dessus.
- 4** Appuyez sur **RESET** comme indiqué dans la figure ci-dessus. Utilisez la pointe d'un stylo bille ou un autre objet de petite taille.
- 5** Appuyez sur **SEND** pour commencer à régler le jour de la semaine et l'horloge.
- 6** Appuyez sur **SELECT** ($\Delta \nabla$) pour régler le jour de la semaine (Lundi à Dimanche).
- 7** Appuyez sur **NEXT** pour continuer.
- 8** Appuyez sur **SELECT** ($\Delta \nabla$) pour régler l'horloge. Appuyez sur les boutons pour modifier l'horloge par incrément d'une minute. Maintenez enfoncés les boutons pour modifier l'horloge par incrément de 10 minutes.

* Pour changer l'indicateur de l'heure (12 heures \leftrightarrow 24 heures), appuyez sur **TEMP** ($\odot \oslash$).
- 9** Pour terminer le réglage, appuyez sur **SEND**. Tenez vous près de l'unité intérieure. Si vous appuyez de loin sur le bouton, les réglages risquent de ne pas être envoyés correctement.
- 10** Installez et fermez le couvercle.

REMARQUES :

- Utilisez uniquement le type de piles spécifié.
- N'utilisez pas différents types de piles et ne mélangez pas piles neuves et piles usagées.
- Les piles peuvent être utilisées pendant 1 an environ avec une utilisation ordinaire.
- Si la portée de la télécommande diminue sensiblement, remplacez les piles et appuyez sur **RESET** en suivant les indications de la figure ci-dessus.

4. OPÉRATIONS DE BASE

3 étapes pour lancer le fonctionnement

1. Appuyez sur **(ON)** lancer ou arrêter le fonctionnement.
2. Appuyez sur **MODE** pour sélectionner le mode de fonctionnement. Le mode de fonctionnement se change comme suit.

AUTO	COOL	DRY	FAN	HEAT
(AUTOMATIQUE)	(REFROIDISSEMENT)	(DÉSHUMIDIFICATION)	(VENTILATION)	(CHAUFFAGE)
3. Appuyez sur **TEMP** ($\odot \oslash$) pour régler la température souhaitée. La température change par incréments de 0,5 °C.

Plage de configuration de la température	
Auto/Refroidissement/Déshumidification	18,0 à 30,0 °C
Chauffage	16,0 à 30,0 °C

REMARQUES :

- En mode Refroidissement ou Déshumidification, réglez la température sur une valeur inférieure à la température actuelle de la pièce.
- En mode Refroidissement, il se peut que le ventilateur de l'unité intérieure s'arrête de temps à autre afin d'effectuer une commande du ventilateur pour les économies d'énergie rendues possibles par l'arrêt de la rotation du ventilateur de l'unité intérieure lorsque l'unité extérieure est arrêtée. Cette fonction est activée avec le réglage initial. Pour désactiver la fonction, contactez l'installateur ou un technicien de service agréé.
- En mode Chauffage,
 - réglez la température sur une valeur supérieure à la température actuelle de la pièce.
 - au début du fonctionnement, le ventilateur de l'unité intérieure tourne à très faible vitesse pendant 3 à 5 minutes.
 - le dégivrage automatique prend la priorité sur le mode Chauffage chaque fois que cela est nécessaire.
- En mode Ventilateur, la commande de température n'est pas disponible.

Changement d'unité de température

1. Appuyez sur **(ON)** jusqu'à ce que l'horloge s'affiche.
2. Maintenez **TEMP** (\odot) appuyé pendant plus de 5 secondes. L'unité de température actuellement sélectionnée s'affichera. (Configuration d'usine : °C)
3. Appuyez sur **TEMP** ($\odot \oslash$) pour changer l'unité de température. (°C \leftrightarrow °F)
4. Appuyez sur **(ON)** pour terminer le réglage. Si vous n'appuyez pas sur la touche pendant 30 secondes, l'unité de température affichée sera conservée.

5. RÉGLAGES DU FLUX D'AIR

5.1. Réglage de la vitesse du ventilateur

- ☞ Appuyez sur **FAN** pour contrôler la vitesse du ventilateur. La vitesse du ventilateur change comme suit.



Lorsque **AUTO** est sélectionné, la vitesse du ventilateur dépend des conditions d'utilisation.

Réglez la vitesse du ventilateur sur Élevée afin d'augmenter l'effet de filtrage de l'air.

5.2. Réglage de direction du flux d'air

Pour plus de détails sur les plages de flux d'air, reportez-vous à la section « Plage de la direction du flux d'air ».

Réglage de direction du flux d'air montant et descendant

- ☞ Appuyez sur **SET** pour régler la direction du flux d'air vertical montant et descendant.

■ Réglage de direction du flux d'air gauche et droite



⚠ Avant d'ajuster la direction du flux d'air gauche et droite, assurez-vous que le volet de la direction du flux d'air montant et descendant s'est complètement arrêté.

☞ Ajustez les deux boutons à la main.

■ Réglage du mode Oscillation

☞ Appuyez sur **[SWING]** pour lancer/arrêter le mode Oscillation.

REMARQUES : La fonction Oscillation peut cesser temporairement lorsque le ventilateur de l'unité intérieure tourne à très faible vitesse ou est à l'arrêt.

■ Plage de la direction du flux d'air

Réglage de direction du flux d'air montant et descendant

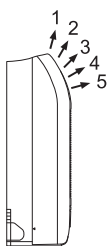

Changement avec [SET]	1 ⇌ 2 ⇌ 3 ⇌ 4 ⇌ 5
Fonctionnement Oscillant avec [SWING]	1 ← → 5

REMARQUES :

- N'ajustez pas les volets de direction du flux d'air manuellement.
- En mode Auto ou Chauffage, la direction du flux d'air reste en position 1 pendant un moment au début de l'opération.
- Lorsque l'unité intérieure est encastrée dans un mur, le flux d'air est réglé sur la direction horizontale 5. Pour en savoir plus sur la configuration requise pour un encastrément au mur, consultez le personnel d'entretien.

■ Réglage du volet vertical

Réglez le volet vertical.

Déplacez le volet vertical pour régler le flux d'air dans la direction que vous préférez.

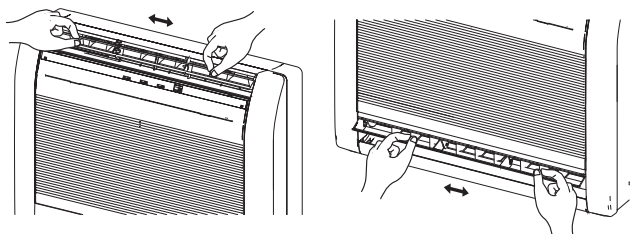

⚠ Réglez toujours le volet vertical quand le clapet est ouvert. Ouvrir le clapet en le forçant avec les mains peut provoquer son dysfonctionnement.

■ Sélection de sortie d'air

Avec cette fonction, l'air sort simultanément des sorties supérieure et inférieure afin que la pièce soit rafraîchie ou chauffée efficacement. Cette fonction est réglée en utilisant l'interrupteur situé derrière la grille avant de l'unité intérieure. (Cette fonction est disponible pour le fonctionnement de rafraîchissement et de chauffage.)

- Comment régler la soufflerie d'air des sorties d'air supérieure et inférieure.

Interrupteur de sélection de sortie d'air	
Flux d'air supérieur	Flux d'air supérieur et inférieur
←	→

REMARQUES :

- Réglez l'interrupteur de sélection de sortie d'air à son extrémité. Sinon, la sortie d'air ne peut pas être sélectionnée comme prévu.

Description du fonctionnement

Mode de fonctionnement	Flux d'air	Conditions
Rafraîchissement	Flux d'air supérieur et inférieur	La température de la pièce et la température configurée sont différentes.
	Flux d'air supérieur	La température de la pièce est proche de la température configurée ou le climatiseur a fonctionné pendant 1 heure.
Déshumidification	Flux d'air supérieur et inférieur	-
Chauffage	Flux d'air supérieur et inférieur	La température du flux d'air est élevée
	Flux d'air supérieur	La température du flux d'air est basse. (Pendant le dégivrage, au démarrage, etc.)

6. FONCTIONNEMENTS PAR MINUTERIE

REMARQUES : Lorsque l'indicateur **[TIMER]** sur l'unité intérieure clignote, réglez à nouveau l'horloge et la minuterie. Ce clignotement indique que l'horloge interne connaît une défaillance à cause d'une coupure de courant. (Reportez-vous à page 10.)

■ Procédure de réglage de la minuterie

Avant de régler la minuterie, veuillez ajuster l'horloge. (Consultez « préparation de la télécommande ».)

1. Appuyez sur **[TIMER SETTING]**.
⊙WEEKLY sur l'affichage de la télécommande se met à clignoter.
2. Appuyez sur **[SELECT]** (△▽) pour choisir le fonctionnement par minuterie.

Le fonctionnement par minuterie changera comme suit :

⊙WEEKLY	Minuterie hebdomadaire	Vous permet de régler des programmes de fonctionnement pour 4 réglages maximum pour chaque jour de la semaine.
⊙ON/OFF [ON]	Minuterie Marche	Lance l'opération à l'heure que vous souhaitez.
⊙ON/OFF [OFF]	Minuterie Arrêt	Arrête le fonctionnement à l'heure que vous souhaitez.
⊙ON/OFF [ON≡OFF]	Minuterie à programmation	Fonctionne comme la combinaison de la minuterie Marche et de la minuterie Arrêt.
⊙SLEEP	Minuterie de mise en veille	Vous aide à dormir confortablement en modérant le fonctionnement du climatiseur progressivement.

3. Appuyez sur **[NEXT]**.
 4. Configurez chaque fonctionnement par minuterie.
Pour des détails, consultez les instructions suivantes de chaque réglage de la minuterie.
 5. Pour terminer le réglage de la minuterie, appuyez sur **[SEND]**.
Tenez vous près de l'unité intérieure.
- Appuyez à nouveau sur **[TIMER SETTING]** pour annuler le réglage de la minuterie durant la procédure.

6.1. Minuterie hebdomadaire

■ Détails du réglage

- Sélectionnez Minuterie hebdomadaire à l'étape 2 de « Procédure de réglage de la minuterie ».
- Appuyez sur **[SELECT]** ($\Delta \nabla$) pour sélectionner le numéro de programme et le jour de la semaine.
Le numéro de programme (1-4) et le jour de la semaine sélectionnés se mettent à clignoter.

MO	Lundi
TU	Mardi
WE	Mercredi
TH	Jeudi
FR	Vendredi
SA	Samedi
SU	Dimanche

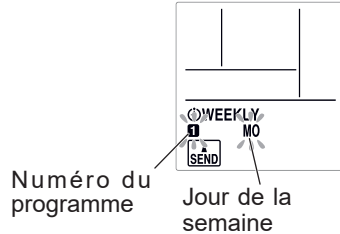

- Appuyez sur **[NEXT]**.
- Appuyez sur **[SELECT]** ($\Delta \nabla$) pour choisir le fonctionnement par minuterie.

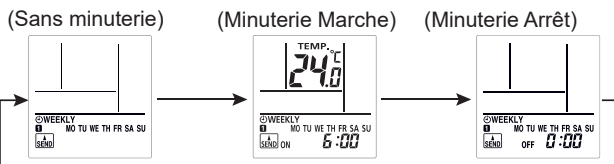

- Appuyez sur **[NEXT]**.
* Si vous avez choisi « Sans minuterie » à l'étape 4, l'affiche du réglage revient à l'étape 1.
- Appuyez sur **[SELECT]** ($\Delta \nabla$) régler la minuterie Marche ou la minuterie Arrêt.
- Appuyez sur **[NEXT]**.
* Si vous avez choisi « Minuterie Arrêt » à l'étape 4, l'affiche du réglage revient à l'étape 1.
- Appuyez sur **[SELECT]** ($\Delta \nabla$) pour régler la température.

Plage de configuration de la température

Mode Auto,	18,0 à 30,0 °C
Refroidissement ou Déshumidification :	* Même si vous réglez sur 10,0, 16,0- 17,5 °C, le climatiseur fonctionnera à 18,0 °C.
Mode Chauffage :	10,0 ou 16,0 à 30,0 °C

- Appuyez sur **[NEXT]**.
L'affichage du réglage revient à l'étape 1.
- Pour terminer le réglage, appuyez sur **[SEND]**.
Tenez vous près de l'unité intérieure.

REMARQUES : L'indicateur **[TIMER]** sur l'unité intérieure ne s'allume pas même si le réglage est terminé.

- Si vous souhaitez revenir à l'étape précédente, appuyez sur **[BACK]**.
- Pour vérifier le programme, utilisez **[SELECT]** ($\Delta \nabla$) pour naviguer dans les réglages de la minuterie Hebdomadaire à l'étape 1. Pour finir la vérification, appuyez sur **[TIMER SETTING]**.
- Pour désactiver la minuterie Hebdomadaire, appuyez sur **[WEEKLY]** pendant que **[WEEKLY]** est indiqué sur l'affichage de la télécommande. L'indicateur disparaîtra.

REMARQUES :

- Les modes de fonctionnement seront les mêmes que ceux au moment du dernier arrêt de l'appareil, ainsi le type de fonctionnement Refroidissement → Chauffage → Refroidissement → Chauffage ne peut pas être automatiquement réglé.
- Si vous réglez la minuterie Marche et la minuterie Arrêt simultanément, le climatiseur activera la minuterie Marche.
- Si deux minuteries Marche sont réglées simultanément; le climatiseur les activera dans l'ordre du numéro du programme.
- Vous ne pouvez pas utiliser la minuterie Hebdomadaire en même temps que les autres minuteries. Si vous utilisez la minuterie Marche/Arrêt, la Minuterie à programmation, ou la minuterie de Mise en veille lorsque la minuterie Hebdomadaire fonctionne, la minuterie Hebdomadaire sera désactivée. En pareil cas, activez la minuterie Hebdomadaire une fois l'autre minuterie terminée.
- Si la télécommande filaire (en option) est connectée, cette fonction est restreinte.

■ Exemples de minuterie Hebdomadaire

Exemple 1

	7:00	09:00	11:00	17:00	23:00
Lundi à vendredi	Programme 1 Marche 26 °C	Programme 2 Arrêt		Programme 3 Marche 28 °C	Programme 4 Arrêt
	Réveil	Départ au travail		Retour à la maison	Coucher
Samedi			(Pas de réglages de minuterie)		
Dimanche	(Marche)	Programme 1 Arrêt	Programme 2 Arrêt	Programme 3 Arrêt	Programme 4 Arrêt
		(Marche)	(Marche)	(Marche)	

Exemple 2 : Vous pouvez spécifier les réglages de température à l'aide de la minuterie Marche dans la minuterie Hebdomadaire.

	7:00	09:00	17:00	23:00
Programme 1	Programme 2	Programme 3	Programme 4	
Marche	Marche	Marche	Marche	
28 °C	26 °C	27 °C	28 °C	

6.2. Minuterie Marche ou minuterie Arrêt

- Sélectionnez la minuterie Marche ou minuterie Arrêt à l'étape 2 de la « Procédure de réglage de la minuterie ».
 - Appuyez sur **[SELECT]** ($\Delta \nabla$) régler la minuterie Marche ou la minuterie Arrêt.
Pression courte sur le bouton : L'heure change par incrément de +5/-5 minutes.
En appuyant sur le bouton: L'heure change par incrément de +10/-10 minutes.
- Pour désactiver la minuterie Marche/Arrêt, appuyez sur **[ON/OFF]** pendant que **[ON/OFF]** est indiqué sur l'affichage de la télécommande. L'indicateur disparaîtra.

6.3. Minuterie à programmation

- Réglez la minuterie Marche ou la minuterie Arrêt. (Consultez "6.2. Minuterie Marche ou minuterie Arrêt").
- Sélectionnez Minuterie à programmation à l'étape 2 de « Procédure de réglage de la minuterie ».

La minuterie dont l'heure de réglage est plus proche de l'heure actuelle, fonctionne en premier.

L'ordre du fonctionnement par minuterie est affiché comme suit :

Minuterie	Indicateur sur l'affichage de la télécommande
Minuterie Marche → Arrêt	ON ▷ OFF
Minuterie Arrêt → Marche	ON ◀ OFF

REMARQUES : Vous pouvez configurer la minuterie à Programmation uniquement pour une période de 24 heures.

6.4. Minuterie de mise en veille

- Sélectionnez Minuterie de mise en veille à l'étape 2 de « Procédure de réglage de la minuterie ».
- Appuyez sur **[SELECT]** ($\Delta \nabla$) pour configurer l'heure jusqu'à ce que l'opération s'arrête.

À chaque pression sur le bouton, l'heure change comme suit :

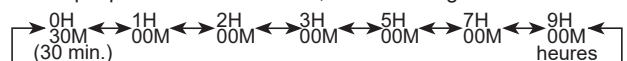

- Pour désactiver la minuterie de mise en veille, appuyez sur **[SLEEP]** pendant que **[SLEEP]** est indiqué sur l'affichage de la télécommande. L'indicateur disparaîtra.

Pendant le fonctionnement de la minuterie de mise en veille, la température de réglage change comme indiqué dans la figure suivante.

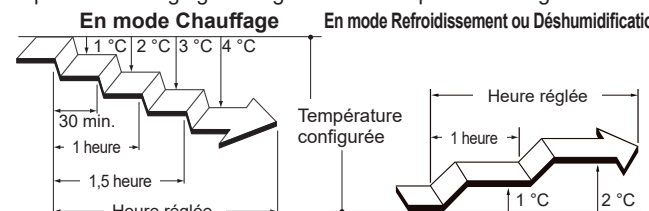

Une fois le temps défini écoulé, le climatiseur s'éteint complètement.

7. FONCTIONNEMENT À ÉCONOMIE D'ÉNERGIE

7.1. Mode Économie

Il permet d'économiser davantage d'électricité que les autres modes de fonctionnement en changeant la température configurée sur un réglage modéré.

Appuyez sur **ECONOMY** pour activer/désactiver le mode Économie.

L'indicateur [] sur l'unité intérieure s'allumera.

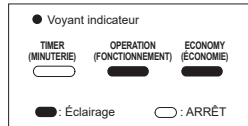

Mode de fonctionnement	Température de la pièce
Refroidissement/Déshumidification	Quelques degrés de plus que la température configurée
Chauffage	Quelques degrés de moins que la température configurée

REMARQUES :

- En mode Refroidissement, Chauffage ou Déshumidification, ce mode utilise une puissance maximum d'environ 70% de celle des modes usuels.
- Ce mode n'est pas utilisable lorsque le contrôle de la température s'effectue en mode Auto.

8. AUTRES MODES DE FONCTIONNEMENT

8.1. Mode Puissant

En mode Puissant, le climatiseur fonctionne à la puissance maximale avec un flux d'air puissant pour rafraîchir ou réchauffer rapidement la pièce.

REMARQUES : Cette fonction ne peut pas être utilisée en connexion multiple.

Appuyez sur **POWERFUL** pour activer/désactiver le mode Puissant. Une fois activé, l'unité intérieure émet alors 2 bips courts. Une fois désactivé, l'unité intérieure émet alors 1 bip court.

Le mode Puissant est automatiquement activé dans les situations suivantes :

- Le mode Puissant fonctionne pendant une certaine durée et la température atteint la température configurée en mode Refroidissement, Déshumidification, ou Chauffage.
- 20 minutes après le démarrage du mode Puissant.

REMARQUES :

- La direction du flux d'air et la vitesse du ventilateur sont commandées automatiquement.
- Le mode Puissant est incompatible avec le fonctionnement en mode Économique.
- Le mode Puissant est prioritaire sur les modes suivants. Si les modes suivants sont réglés, ils démarreront une fois que le mode Puissant sera terminé.
 - Fonctionnement silencieux de l'unité extérieure
 - Programme d'économie d'énergie
- Si la télécommande filaire (en option) est connectée, cette fonction est restreinte.

8.2. Fonctionnement silencieux de l'unité extérieure

Le fonctionnement silencieux de l'unité extérieure diminue le bruit de l'unité extérieure. Durant ce mode, le nombre de rotation du compresseur diminue et le ventilateur pivote lentement.

REMARQUES : Cette fonction ne peut pas être utilisée en connexion multiple.

Appuyez sur **OUTDOOR UNIT LOW NOISE** pour activer ou désactiver le Fonctionnement silencieux de l'unité extérieure. **LOW NOISE** sur la télécommande apparaît, lorsque le fonctionnement silencieux de l'unité extérieure est activé. Le réglage est préservé même si le climatiseur est éteint.

REMARQUES :

- Cette opération ne peut pas être effectuée simultanément avec le mode Ventilateur, le mode Déshumidification et le mode Puissant.
- Si la télécommande filaire (en option) est connectée, cette fonction est restreinte.

8.3. Mode chauffage 10 °C

Le mode Chauffage 10 °C maintient la température ambiante à 10 °C pour éviter que la température ambiante ne baisse trop.

Appuyez sur **10°C HEAT** activer le mode chauffage 10 °C.

L'unité émet un signal sonore court et l'indicateur [**ECONOMY**] sur l'unité intérieure s'allume.

Appuyez sur **OFF** pour éteindre le climatiseur.

L'indicateur [**ECONOMY**] s'éteint.

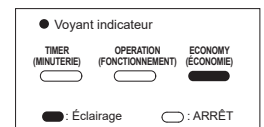

REMARQUES :

- Durant le mode Chauffage 10 °C, seul **SET** est valide.
- Ce mode ne démarre pas si la température ambiante est trop élevée.
- Si la télécommande filaire (en option) est connectée, cette fonction est restreinte.

9. RÉGLAGES AU MOMENT DE L'INSTALLATION

9.1. Réglage du code personnalisé de télécommande

En réglant le code personnalisé de l'unité intérieure et de la télécommande, vous pouvez spécifier le climatiseur qui contrôle la télécommande.

Lorsque deux climatiseurs ou plus se trouvent dans la pièce et que vous souhaitez les utiliser séparément, réglez le code personnalisé (4 sélections possibles).

REMARQUES : Si les codes personnalisés de l'unité intérieure et de la télécommande sont différents, l'unité intérieure ne peut pas recevoir de signal de la télécommande.

Comment sélectionner le code personnalisé de la télécommande

- Appuyez sur **OFF** jusqu'à ce que l'horloge s'affiche sur l'affichage de la télécommande.
- Maintenez **MODE** enfoncé pendant plus de 5 secondes. Le code personnalisé de la télécommande sera affiché (initialement réglé sur A).
- Appuyez sur **TEMP.** (\odot / \ominus) pour modifier le code personnalisé entre $A \leftrightarrow B \leftrightarrow C \leftrightarrow D$ ($A \rightarrow b \rightarrow l \rightarrow d$).
* Faites correspondre le code personnalisé sur l'écran au code personnalisé du climatiseur.
- Appuyez une nouvelle fois sur **MODE**. Le code personnalisé sera configuré. L'affichage retournera à l'affichage de l'horloge.

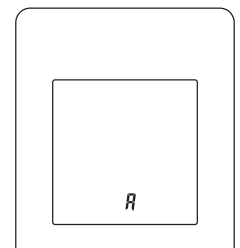

- Pour modifier le code personnalisé du climatiseur, contactez un technicien de service agréé (initialement réglé sur A).
- Si vous n'appuyez sur aucune touche dans les 30 secondes qui suivent l'affichage du code personnalisé, l'affichage revient à l'affichage de l'horloge initial. Dans ce cas, recommencez le réglage à partir de l'étape 2.
- Selon la télécommande, le code personnalisé peut revenir à A lorsque les piles sont remplacées. En pareil cas, réinitialisez le code personnalisé si nécessaire. Si vous ignorez le code personnalisé du climatiseur, essayez chacun des codes personnalisés jusqu'à ce que vous trouviez celui permettant de faire fonctionner le climatiseur.

10. NETTOYAGE ET ENTRETIEN

ATTENTION

- Avant de nettoyer ce produit, mettez-le hors tension et débranchez toutes les sources d'alimentation.
- Avant de démarrer l'appareil, vérifiez que la grille d'admission a été correctement fermée. Si la grille d'admission n'est pas correctement fermée, cela risque d'affecter le bon fonctionnement ou les performances du climatiseur.
- Si le nettoyage du filtre implique des travaux dans un endroit en hauteur, veuillez contacter un technicien de service agréé.

- Ne touchez pas aux ailettes en aluminium de l'échangeur thermique intégré à l'unité intérieure afin d'éviter toute blessure lors de l'installation ou de l'entretien de l'appareil.
- Ne projetez pas de laques ou d'insecticides liquides sur le corps de l'unité intérieure.
- Ne vous tenez pas sur des surfaces glissantes, irrégulières ou instables lorsque vous maintenez l'unité.

La fréquence de nettoyage est indiquée dans le tableau suivant.

Que faire	Fréquence
Nettoyage du corps de l'unité intérieure	Si vous remarquez
Nettoyage du filtre à air	Toutes les 2 semaines
Nettoyage du filtre désodorisant à ions	Tous les 3 mois
Remplacement du filtre pomme-catéchine (Nom du modèle : UTR-FA16)	
Remplacement du filtre désodorisant à ions (Nom du modèle : UTR-FA16-2)	Tous les 3 ans

* Les filtres d'épuration d'air sont vendus séparément. Lors de leur remplacement, veuillez contacter le magasin où vous les avez achetés.

Nettoyage du corps de l'unité intérieure

REMARQUES :

- Ne pas utiliser d'eau à une température supérieure à 40 °C.
 - Ne pas utiliser de produits de nettoyage, de solvants volatils tels que le benzène ou un diluant.
1. Nettoyez délicatement le corps de l'unité intérieure avec un tissu doux humidifié avec de l'eau chaude.
 2. Nettoyez délicatement le corps de l'unité intérieure avec un tissu doux et sec.

Nettoyage du filtre à air

1. Retirez la grille d'admission.

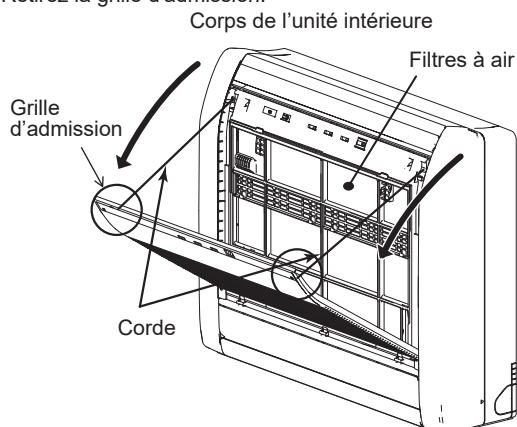

2. Retirez le filtre à air.
Soulevez le filtre à air et extrayez-le.

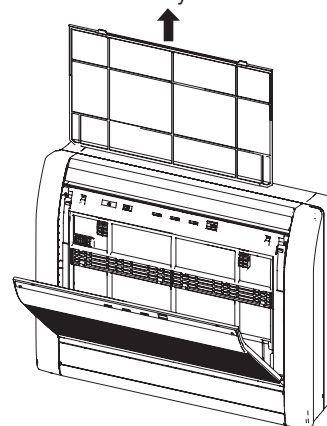

3. Enlevez la poussière de l'une des deux façons suivantes.
 - Nettoyage à l'aspirateur.
 - Lavage avec du détergent doux et de l'eau chaude. Après le lavage, faites sécher entièrement le filtre à air à l'ombre.
4. Remplacez le filtre à air et fermez la grille d'admission.
Alignez les côtés du filtre à air avec le panneau et poussez jusqu'en butée en vous assurant que les 2 attaches supérieures se retrouvent correctement dans leur orifice dans le panneau.

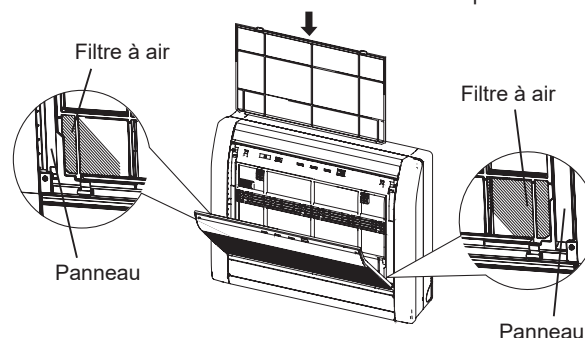

5. Fermez la grille d'admission.

REMARQUES : Si de la saleté s'accumule sur le filtre à air, cela réduit le flux d'air, l'efficacité de fonctionnement diminue et le bruit augmente.

Nettoyage du filtre désodorisant à ions et remplacement du filtre pomme-catéchine

1. Retirez les filtres à air. Consultez les étapes 1 ~ 2 de «Nettoyage du filtre à air».
2. Retirez les filtres d'épuration d'air du filtre à air du support de filtre d'épuration d'air.

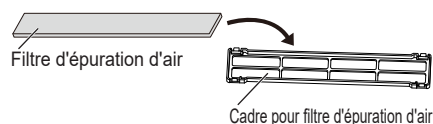

3. Passez le filtre désodorisant à ions (bleu clair) sous de l'eau chaude à haute pression jusqu'à ce que la surface des filtres soient recouvertes d'eau.
4. Lavez le filtre désodorisant à ions avec un détergent diluant neutre.
Ne le frottez pas, cela diminuerait l'effet désodorisant.
5. Rincez le filtre désodorisant à ions avec beaucoup d'eau.
6. Séchez le filtre désodorisant à ions à l'ombre.
7. Retirez le filtre pomme-catéchine (vert clair) du support de filtre d'épuration d'air.

8. Placez les filtres d'épuration d'air neufs ou lavés dans le cadres pour filtre d'épuration d'air.

REMARQUES : Utilisez le filtre pomme-catéchine dès que possible après ouverture de l'emballage. L'effet de purification de l'air diminue quand les filtres sont laissés dans le paquet ouvert.

9. Installez les supports de filtre d'épuration d'air sur les filtre à air. Engagez les 4 crochets à l'arrière du cadre pour filtre d'épuration d'air avec le loquet aux deux extrémités du filtre à air.

* Faites attention à ce que le filtre d'épuration d'air ne dépasse pas du cadre.

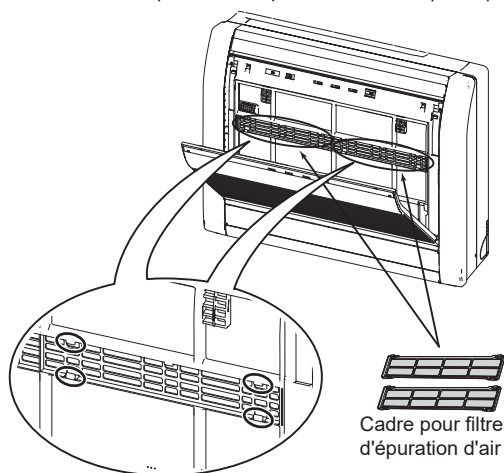

REMARQUES : Faites attention à ce que le filtre d'épuration d'air ne dépasse pas du cadre.

10. Remplacez le filtre à air et fermez la grille d'admission. Consultez les étapes 4 ~ 5 de «Nettoyage du filtre à air».

Remplacement du filtre désodorisant à ions

1. Retirez les filtres à air. Consultez les étapes 1 ~ 2 de «Nettoyage du filtre à air».
2. Retirez le filtre désodorisant à ions (bleu clair) du support de filtre d'épuration d'air.
3. Installez le nouveau filtre désodorisant à ions.

Après une longue période d'inutilisation de l'unité

Si vous n'avez pas utilisé l'unité intérieure pendant 1 mois ou plus, faites-la fonctionner en mode Ventilateur pendant une demi-journée pour sécher les pièces internes à fond avant de passer en fonctionnement normal.

Contrôle supplémentaire

Après une longue période d'utilisation, la poussière accumulée à l'intérieur de l'unité intérieure peut réduire les performances même si vous avez effectué une bonne maintenance.

En pareil cas, il est recommandé de faire contrôler l'appareil.

Pour plus d'informations, adressez-vous à un service de maintenance agréé.

Réinitialisation de l'indicateur de filtre (réglage spécial)

Cette fonction doit être utilisée correctement lors de l'installation. Veuillez contacter un technicien de service agréé pour pouvoir utiliser cette fonction.

Nettoyez le filtre à air si le voyant lumineux indique ce qui suit :

Voyant indicateur	Séquence de clignotement
TIMER OPERATION ECONOMY ○ ○ ■■■■	Clignote 3 fois, à intervalles de 21 secondes

Après le nettoyage, réinitialisez l'indicateur du filtre en appuyant sur



sur l'unité intérieure pendant maximum 2 secondes.

11. INFORMATIONS GÉNÉRALES

■ Performance de chauffage

Ce climatiseur fonctionne sur le principe de la pompe à chaleur, absorbant la chaleur de l'air extérieur et transférant la chaleur à l'unité intérieure. En conséquence, la performance de fonctionnement est réduite lorsque la température extérieure chute.

Si vous estimez que la performance de chauffage est insuffisante, nous vous recommandons d'utiliser ce climatiseur conjointement à d'autres types d'appareils de chauffage.

■ Dégivrage automatique

Lorsque la température extérieure est très basse et l'humidité élevée, du givre peut se former sur l'unité extérieure pendant le chauffage et réduire les performances de l'appareil.

Afin d'assurer une protection contre le gel, ce climatiseur est doté d'une fonction de dégivrage automatique commandée par un micro-ordinateur.

En cas de formation de givre, le climatiseur s'arrête temporairement et le circuit de dégivrage se met brièvement en marche (15 minutes maximum).

L'indicateur [OPERATION] sur l'unité intérieure clignote durant cette opération.

Si du givre se forme sur l'unité extérieure après un fonctionnement en mode Chauffage, l'unité extérieure s'arrête automatiquement après avoir fonctionné quelques minutes. Le Dégivrage automatique démarre ensuite.

■ Fonction de redémarrage automatique

En cas d'interruption d'alimentation électrique, par exemple une coupure de courant, le climatiseur s'arrête. Mais il redémarre automatiquement et reprend son fonctionnement lorsque l'alimentation est rétablie.

Si une interruption de l'alimentation se produit après que la minuterie a été réglée, le compte à rebours de la minuterie est réinitialisé.

Lorsque l'alimentation est rétablie, l'indicateur [TIMER] de l'unité intérieure clignote pour indiquer qu'un problème de minuterie a été enregistré. En pareil cas, réinitialisez les réglages de l'horloge et de la minuterie.

■ Dysfonctionnements provoqués par d'autres appareils électriques

L'utilisation d'autres appareils électriques tels qu'un rasoir électrique ou un émetteur radio sans fil à proximité du climatiseur peut provoquer un dysfonctionnement de ce dernier.

En cas de dysfonctionnement de ce type, coupez le disjoncteur. Remettez-le ensuite en circuit et redémarrez le climatiseur à l'aide de la télécommande.

■ Plage d'humidité et température de l'unité intérieure

Les plages de températures et d'humidité autorisées sont les suivantes :

Température à l'intérieur	Refroidissement/ Déshumidification	[°C]	18,0 à 30,0
	Chauffage	[°C]	16,0 à 30,0
Humidité intérieure			[%] 80 ou moins *1)

*1) Si le climatiseur est utilisée pendant plusieurs heures sans interruption, de l'eau risque de se condenser sur la surface et de s'écouler.

- Si l'unité est utilisée à des températures en dehors de la plage autorisée, le climatiseur risque de s'arrêter en raison de l'activation du circuit de protection automatique.
- En fonction des conditions d'utilisation, l'échangeur de chaleur risque de geler, provoquant des fuites d'eau ou d'autres dommages (en modes Refroidissement ou Déshumidification).

■ Autres informations

- N'utilisez pas le climatiseur dans un autre but que refroidir/ déshumidifier, chauffer ou ventiler la pièce.
- Pour les plages de températures et d'humidité autorisées pour l'unité extérieure, consultez le manuel d'installation de l'unité extérieure.

12. PIÈCES EN OPTION

12.1. Télécommande filaire

La télécommande filaire en option peut être utilisée.

Vous pouvez utiliser la télécommande filaire et celle sans fil simultanément.

Cependant, certaines fonctions de la télécommande sans fil sont restreintes.

Si vous définissez les fonctions restreintes, un bip retentira et l'indicateur

[  ] placé sur l'unité intérieure clignotera.

<Fonctions restreintes pour la télécommande sans fil>

En cas d'utilisation avec la télécommande filaire (type à 2 fils)

- Mode minuterie Hebdomadaire
- Mode Puissant
- Fonctionnement silencieux de l'unité extérieure
- Mode chauffage 10 °C

Vous pouvez utiliser la télécommande filaire et la commande du réseau LAN sans fil (en option).

Cependant certaines opérations de l'appli mobile sont restreintes.

Deux télécommandes

Vous pouvez raccorder deux télécommandes filaires à un climatiseur.



Chaque télécommande peut contrôler le climatiseur.

Cependant, les fonctions de la minuterie ne sont pas utilisables sur l'unité secondaire.

12.2. Climatiseur type multi-splits

Cet appareil intérieur peut être raccordé à un appareil extérieur de type multi-plit. Le climatiseur de type multi-plit permet d'utiliser plusieurs appareils intérieurs dans plusieurs endroits. Les appareils intérieurs peuvent être utilisés simultanément, conformément à leur sortie respective.

Utilisation simultanée de plusieurs appareils

- Lorsque vous utilisez un climatiseur de type multi-splits, les différentes unités intérieures peuvent fonctionner simultanément. En revanche, si 2 ou plusieurs unités intérieures du même groupe sont utilisées en même temps, leur efficacité en matière de chauffage et de refroidissement sera inférieure à leur puissance en cas d'utilisation d'une seule unité. Par conséquent, si vous souhaitez utiliser en même temps plusieurs unités intérieures pour le refroidissement, utilisez-les plutôt la nuit ou à un moment où une puissance moindre est requise. De même, si vous utilisez en même temps plusieurs appareils pour le chauffage, nous vous conseillons, selon les besoins, d'y associer d'autres appareils de chauffage d'appoint.
- Les conditions climatiques et la température extérieure, la configuration des pièces et le nombre de personnes présentes peuvent également faire varier l'efficacité du fonctionnement. Il est conseillé d'essayer différents modèles de fonctionnement pour vérifier le niveau de puissance de chauffage et de refroidissement fourni par les appareils et de les utiliser de la manière la mieux adaptée au mode de vie de votre famille.
- Si vous découvrez que 1 ou plusieurs appareils fournissent un niveau de refroidissement ou de chauffage faible pendant le fonctionnement simultané, nous vous recommandons de cesser l'utilisation simultanée de plusieurs appareils.
- Le climatiseur ne peut pas fonctionner dans les modes suivants.
Si une commande irréalisable de fonctionnement est envoyée à l'unité intérieure, l'indicateur [] s'affichera placé sur l'unité intérieure clignotera (1 seconde oui, 1 seconde non) et l'unité entrera en mode veille.
Mode Chauffage et mode Refroidissement (ou mode Déshumidification)
Mode Chauffage et mode Ventilateur
- Le climatiseur peut fonctionner dans les modes suivants.
Mode Refroidissement et mode Déshumidification
Mode Refroidissement et mode Ventilateur
Mode Déshumidification et mode Ventilateur
- Le mode de fonctionnement (mode Chauffage ou mode Refroidissement (Déshumidification)) de l'unité extérieure est déterminé par le mode de fonctionnement de la première unité intérieure mise en marche. Si l'unité intérieure est démarrée en mode Ventilateur, le mode de fonctionnement de l'unité extérieure ne sera pas déterminé.
Par exemple, si une unité intérieure (A) est démarrée en mode Ventilateur, puis qu'une unité intérieure (B) est utilisée en mode Chauffage, l'unité intérieure (A) démarrera temporairement en mode Ventilateur, mais lorsque l'unité intérieure (B) démarrera en mode de Chauffage, l'indicateur [] pour l'unité intérieure (A) commencera à clignoter (1 seconde oui, 1 seconde non) et l'unité passera en mode veille. L'unité intérieure (B) continuera de fonctionner en mode Chauffage.

13. DÉPANNAGE



AVERTISSEMENT



Dans les cas suivants, arrêtez immédiatement le climatiseur, coupez toute l'alimentation électrique en fermant le coupe-circuit électrique ou en débranchant la prise d'alimentation. Puis, contactez votre distributeur ou un technicien de service agréé.

Tant que l'appareil est raccordé à une source électrique, il n'est pas isolé du courant électrique même s'il est éteint.

- L'appareil sent le brûlé ou émet de la fumée
- De l'eau fuit de l'appareil

Pas de fonctionnement.

- Y a-t-il eu une panne de courant ?
En pareil cas, l'unité redémarre automatiquement une fois le courant rétabli. (Consultez **page 10**.)
- Le disjoncteur est-il coupé ?
⇒ Mettez le disjoncteur en position Marche.
- Un fusible a-t-il fondu ou le disjoncteur s'est-t-il déclenché ?
⇒ Remplacez le fusible ou réinitialisez le disjoncteur.
- La minuterie est-elle en fonctionnement ?
⇒ Pour vérifier ou désactiver le réglage de la minuterie, voir **page 5**.

Faibles performances de refroidissement ou de chauffage.

- L'unité est-elle utilisée dans des conditions en dehors de la plage de température autorisée ?
En pareil cas, le climatiseur risque de s'arrêter en raison de l'activation du circuit de protection automatique.
- Le filtre à air est-il sale ?
⇒ Nettoyez le filtre à air. (Consultez **page 9**.)
- La grille d'admission ou l'orifice de sortie de l'unité intérieure sont-ils obstrués ?
⇒ Retirez les obstructions.
- La température ambiante est-elle correctement réglée ?
⇒ Pour changer le réglage de température, voir **page 5**.
- Une fenêtre ou une porte est-elle restée ouverte ?
⇒ Fermez la fenêtre ou la porte.
- La vitesse du ventilateur est-elle réglée sur Silencieux ?
⇒ Pour changer la vitesse du ventilateur, voir **page 5**.
- L'appareil est-il réglé sur le mode fonctionnement silencieux de l'unité extérieure ?
⇒ Pour arrêter le fonctionnement silencieux de l'unité extérieure, voir **page 8**.
- <En mode Refroidissement> La pièce est-elle directement ou fortement exposée au soleil ?
⇒ Fermez les rideaux.
- <En mode Refroidissement> D'autres appareils de chauffage ou des ordinateurs sont-ils utilisés, ou y a-t-il trop de monde dans la pièce ?
⇒ Éteignez l'appareil de chauffage ou les ordinateurs, ou réglez la température sur une valeur inférieure. (Consultez **page 5**.)

Flux d'air faible ou nul.

- La vitesse du ventilateur est-elle réglée sur Silencieux ?
⇒ Pour changer la vitesse du ventilateur, voir **page 5**.
- Le contrôle du ventilateur de l'unité intérieure pour des économies d'énergie est-il réglé ? En pareil cas, le ventilateur de l'unité intérieure risque de s'arrêter temporairement lors de l'opération de refroidissement.
⇒ Pour annuler la commande du ventilateur pour les économies d'énergie, voir **page 8**.
- <En mode Chauffage> Venez-vous de lancer l'opération ?
En pareil cas, la vitesse du ventilateur reste provisoirement très basse afin de permettre le réchauffement des pièces intérieures de l'unité.
- <En mode Chauffage> La température ambiante est-elle supérieure à la température configurée ?
En pareil cas, l'unité extérieure s'arrête et le ventilateur de l'unité intérieure tourne très lentement.

- <En mode Chauffage> l'indicateur [] sur l'unité intérieure clignote-t-il ? En pareil cas, le dégivrage automatique est en fonctionnement. L'unité intérieure s'arrête pendant 15 minutes maximum. (Consultez **page 10**.)
- <En mode Déshumidification>, le ventilateur de l'unité intérieure fonctionne à faible vitesse pour ajuster l'humidité ambiante et peut s'arrêter de temps en temps.
- <En mode Auto> Lors d'une opération de contrôle, le ventilateur tourne à très faible vitesse.

Présence de bruit.

- L'unité est-elle en marche ou vient-elle d'être arrêtée ? En pareil cas, un bruit de circulation du réfrigérant peut se faire entendre. Vous risquez de le percevoir particulièrement pendant 2 à 3 minutes après le démarrage.
- Pendant le fonctionnement, percevez-vous un léger grincement ? Ce son est produit par une infime dilatation et contraction du panneau avant sous l'effet des variations de température.
- <En mode Chauffage> Entendez-vous un sifflement ? Il est produit par le Dégivrage automatique. (Consultez **page 10**.)

Odeurs provenant de l'appareil.

- Le climatiseur risque d'absorber différentes odeurs provenant des tissus d'ameublement, des meubles ou de la fumée de cigarette. Ces odeurs peuvent être réémises pendant le fonctionnement.

Émission de brouillard ou de vapeur par l'appareil.

- <En mode Refroidissement ou Déshumidification>, le climatiseur peut émettre un léger brouillard de condensation provenant du processus de refroidissement rapide.
- <En mode Chauffage> L'indicateur [] sur l'unité intérieure clignote-t-il ? En pareil cas, de la vapeur risque de s'échapper de l'unité extérieure à cause du dégivrage automatique. (Consultez **page 10**.)

Émission d'eau par l'unité extérieure.

- <En mode Chauffage>, l'unité extérieure peut émettre de l'eau générée par le Dégivrage automatique. (Consultez **page 10**.)

L'unité fonctionne autrement que selon les paramètres de la télécommande.

- Les piles de la télécommande sont-elles épuisées ?
⇒ Remplacez les piles.

Retard de fonctionnement après redémarrage.

- L'alimentation électrique a-t-elle été rétablie soudainement ? En pareil cas, le compresseur cessera de fonctionner pendant environ 3 minutes pour éviter que le fusible ne fonde.

Pas de fonctionnement.

- L'indicateur [] sur l'unité intérieure clignote-t-il ? (Consultez la **page 12**.) Une erreur du capteur de fuite de réfrigérant et une défaillance de déconnexion/connexion du faisceau peuvent s'être produites. Contactez un technicien de service agréé.



L'unité fonctionne autrement que selon les paramètres de la télécommande.

- L'indicateur [] sur l'unité intérieure clignote-t-il ? (Consultez la **page 12**.) Il peut y avoir une fuite de réfrigérant. L'opération de soufflerie est effectuée afin d'empêcher l'accumulation de réfrigérant. Ouvrez les fenêtres pour ventiler la pièce et contactez un technicien de service agréé.

L'appareil commence à fonctionner de lui-même



























- L'indicateur [] sur l'unité intérieure clignote-t-il ? (Consultez **l'état des voyants indicateurs**.) Il peut y avoir une fuite de réfrigérant. L'opération de soufflerie est effectuée afin d'empêcher l'accumulation de réfrigérant. Ouvrez les fenêtres pour ventiler la pièce et contactez un technicien de service agréé.

Arrêtez immédiatement le climatiseur et coupez le disjoncteur dans les cas suivants. Faites ensuite appel à un service de maintenance agréé.

- Le problème persiste après que vous avez effectué ces contrôles ou diagnostics.
- Sur l'unité intérieure, [] et [] clignotent alors que [] clignote rapidement.

■ État des voyants indicateurs

Mode d'éclairage :  Clignotant,  Tout état

État	Causes et solutions	Voir page
TIMER OPERATION ECONOMY   	Dégivrage automatique ⇒ Veuillez patienter jusqu'à la fin du dégivrage (maximum de 15 minutes).	10
TIMER OPERATION ECONOMY    (3 fois)	Indicateur de filtre ⇒ Nettoyez le filtre à air et réinitialisez l'indication du filtre.	10
TIMER OPERATION ECONOMY    (Rapide)	Affichage du code d'erreur ⇒ Consultez un technicien agréé.	-
TIMER OPERATION ECONOMY   	Erreur de réglage de la minuterie à cause du Redémarrage automatique ⇒ Réinitialisez l'horloge et les réglages de la minuterie.	10
TIMER OPERATION ECONOMY   	Test de fonctionnement (pour le personnel agréé uniquement) ⇒ Appuyez sur  pour quitter l'essai de fonctionnement.	3
TIMER OPERATION ECONOMY    (8 fois) (10 fois) (Rapide)	Soupçon de fuite de réfrigérant ⇒ L'opération de soufflerie est effectuée afin d'empêcher l'accumulation de réfrigérant. Ouvrez les fenêtres pour ventiler la pièce et contactez un technicien de service agréé. * Appuyez sur le  bouton pour arrêter la sonnerie.	-
TIMER OPERATION ECONOMY    (4 fois) (5 fois) (Rapide)	Erreur du capteur de fuite de réfrigérant ⇒ Une erreur de capteur peut s'être produite. Contactez un technicien de service agréé. * L'opération peut être effectuée cependant, contactez un technicien de service agréé	-
TIMER OPERATION ECONOMY   	Fonction restreinte	11

■ Fonctionnement manuel/automatique et indicateur de filtre -

Vous pouvez faire fonctionner le climatiseur avec  placé sur l'unité intérieure.

État	Nombre de fois à enfoncer	Mode ou fonctionnement
En fonctionnement	Plus de 3 secondes	Arrêt
Arrêt en cours	2 secondes ou moins	Réinitialisation de l'indicateur de filtre
	Plus de 3 secondes et moins de 10 secondes	Auto *1)
	Plus de 10 secondes (Uniquement pour l'entretien.*2)	Refroidissement forcé

*1) Le mode de fonctionnement en configuration multi-splits, suit les autres unités intérieures.

*2) Pour arrêter le refroidissement forcé, appuyez sur cette touche ou appuyez sur  de la télécommande.