

MODE D'EMPLOI

CLIMATISEUR (Type à montage mural)

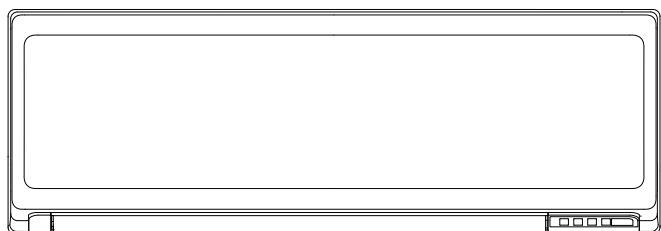

MODÈLE :

* Écrivez le nom du modèle.
(Consultez l'étiquette des spécifications.)

Avant d'utiliser ce produit, lisez attentivement ces instructions et gardez ce manuel pour pouvoir le consulter ultérieurement.

Contenus

1. CONSIGNES DE SÉCURITÉ.....	1
2. PRÉPARATION	2
2.1. Insertion des piles	3
3. NOMENCLATURE DES COMPOSANTS.....	3
3.1. Unité intérieure	3
3.2. Télécommande.....	3
4. OPÉRATIONS DE BASE.....	5
5. RÉGLAGES DES FLUX D'AIR.....	5
5.1. Réglage de la vitesse du ventilateur	5
5.2. Réglage de direction du flux d'air	5
6. FONCTIONNEMENTS PAR MINUTERIE	5
6.1. Minuterie Marche ou minuterie Arrêt	6
6.2. Minuterie à programmation	6
6.3. Minuterie Mise en veille	6
7. MODE D'ÉCONOMIE D'ÉNERGIE	6
7.1. Fonctionnement en mode Économique.....	6
8. AUTRES MODE DE FONCTIONNEMENT	6
8.1. Mode Puissant.....	6
9. RÉGLAGES AU MOMENT DE L'INSTALLATION	7
9.1. Réglage du code personnalisé de la télécommande	7
10. NETTOYAGE ET ENTRETIEN.....	7
11. INFORMATIONS GÉNÉRALES	8
12. PIÈCES EN OPTION.....	8
12.1. Commande de réseau local sans fil	8
13. DÉPANNAGE	10

1. CONSIGNES DE SÉCURITÉ

Pour prévenir tout risque de blessure personnelle ou de dégâts matériels, lisez attentivement cette section avant d'utiliser ce produit et conformez-vous aux précautions de sécurité suivantes.

L'utilisation incorrecte due au non-respect des consignes de sécurité entraîne des blessures ou dommages classifiés comme suit :

AVERTISSEMENT

Cette indication signale un risque de mort ou de blessure grave.

ATTENTION

Cette indication signale un risque de blessure ou des dommages matériels.



Ce marquage indique une action qui est INTERDITE.



Ce marquage indique une action qui est OBLIGATOIRE.

Explication des symboles affichés sur l'unité intérieure ou l'unité extérieure.

AVERTISSEMENT



Ce symbole indique que cet appareil utilise un réfrigérant inflammable. S'il y a une fuite du réfrigérant et qu'il est exposé à une source d'allumage externe, il y a un risque d'incendie.

ATTENTION



Ce symbole indique que le mode d'emploi doit être lu attentivement.

ATTENTION



Ce symbole indique qu'un personnel de service devrait manipuler cet équipement en se référant au manuel d'installation.

ATTENTION





Ce symbole indique que des informations sont disponibles telles que le manuel d'utilisation ou le manuel d'installation.

AVERTISSEMENT





- Ce produit ne contient aucune pièce dont l'entretien est à charge de l'utilisateur. Demandez-toujours à un service de maintenance agréé pour les réparations, l'installation et le déplacement de ce produit. Une mauvaise installation ou manipulation provoque des fuites, une décharge électrique ou un incendie.
- Dans le cas de fonctionnement défectueux comme odeur de brûlé, arrêtez immédiatement l'utilisation du climatiseur et débranchez toute l'alimentation électrique en fermant le disjoncteur électrique ou en débranchant la prise d'alimentation. Faites ensuite appel à un service de maintenance agréé.
- Prenez soin de ne pas endommager le câble d'alimentation. S'il est endommagé, il doit être remplacé par un technicien de service agréé afin d'éviter tout risque.
- En cas de suspicion de fuite de réfrigérant, toutes les flammes nues doivent être supprimées ou éteintes et consultez un technicien de service agréé.
- En cas d'orage ou d'un quelconque signe annonçant la foudre, mettez le climatiseur hors tension à l'aide de la télécommande, et évitez de toucher le produit ou la source d'alimentation pour prévenir tous risques électriques.
- L'appareil doit être stocké dans une chambre sans sources d'inflammation fonctionnant en continu (par exemple des flammes nues, un appareil à gaz en fonctionnement, un dispositif de chauffage électrique en fonctionnement).
- L'appareil doit être stocké dans une zone bien ventilée.
- Soyez conscient que les réfrigérants peuvent ne pas avoir d'odeur.

AVERTISSEMENT

-  L'appareil doit être stocké de manière à éviter les dommages mécaniques.
- La mise au rebut de l'appareil doit être effectuée correctement, conformément aux réglementations nationales ou régionales.
- Lors du transport ou d'un déplacement de l'unité intérieure, la tuyauterie doit être recouverte avec le support à crochet mural comme protection. Ne déplacez pas l'appareil en tenant la tuyauterie de l'unité intérieure. (La tension appliquée sur les joints de tuyaux risque de causer une fuite de gaz inflammable pendant le fonctionnement).
- L'utilisation de cet appareil n'est pas prévue pour des personnes (y compris les enfants) ayant des capacités physiques, sensorielles ou mentales réduites ou n'ayant pas l'expérience ou les connaissances nécessaires, à moins qu'elles ne soient supervisées ou formées par une personne responsable de leur sécurité. Veuillez vous assurer que les enfants ne jouent pas avec cet appareil.
- Jetez les matériaux d'emballage de manière adéquate. Déchirez et jetez les sacs d'emballage en plastique de sorte que les enfants ne puissent pas jouer avec. Les enfants qui jouent avec le sac en plastique d'origine risquent de s'étouffer avec.
-  N'installez pas l'unité dans une zone remplie d'huile minérale comme une usine ou une zone contenant une grande quantité d'éclaboussures d'huile ou de vapeur comme une cuisine.
- Ne mettez pas ce produit hors ou sous tension en branchant ou débranchant la prise ni en coupant ou allumant le disjoncteur.
- N'utilisez pas de gaz inflammables à proximité de ce produit.
- Ne vous exposez pas directement au flux d'air froid pendant trop longtemps.
- N'insérez pas les doigts ni d'autres objets dans l'orifice de sortie ou la grille d'admission.
- N'utilisez pas l'appareil avec des mains mouillées.
- N'utilisez pas de moyens pour accélérer le processus de dégivrage ou pour nettoyer l'appareil, hormis ceux indiqués dans ce manuel.
- Ne pas percer ou brûler.

ATTENTION

-  Fournissez de temps en temps une ventilation pendant l'utilisation.
- Avant de nettoyer ce produit, mettez-le hors tension et débranchez toute les sources d'alimentation.
- Utilisez toujours ce produit avec les filtres à air installés.
- Vérifiez qu'aucun équipement électronique ne se trouve à moins de 1 m (40 po) de l'appareil.
- Coupez toute l'alimentation électrique en cas de non-utilisation de l'appareil pendant de longues périodes.
- Après une longue période d'utilisation, assurez-vous que le support de l'unité d'intérieur soit contrôlé pour empêcher toute chute du produit.
- La direction du flux d'air et la température ambiante doivent être choisis avec précaution lorsque vous utilisez le climatiseur dans une pièce où se trouvent des enfants, des personnes âgées ou malades.
- Maintenez propre et rangée la surface autour de l'unité extérieure, et ne placez pas d'objets autour d'elle. Tout objet bloquant ou pénétrant les orifices de sortie risque de causer un dysfonctionnement de l'appareil.
-  N'orientez pas le flux d'air vers des feux ouverts ou des appareils de chauffage.
- N'obstruez et ne couvrez ni la grille d'admission ni l'orifice de sortie.
- N'exercez pas de forte pression sur les ailettes du radiateur.
- Ne grimpez pas, ne placez pas d'objets ou n'accrochez des objets sur ce produit.

ATTENTION

-  Ne placez aucun autre produit électrique ou domestique en dessous de ce produit. Une fuite goutte à goutte de condensation pourrait les rendre humides et peuvent causer des dommages ou un fonctionnement défectueux de vos appareils.
- N'exposez pas ce produit directement à l'eau.
- N'utilisez pas ce produit pour la conservation des denrées alimentaires, des plantes, des animaux, des équipements de précision, des œuvres d'art ou autres objets. Cela peut provoquer la détérioration de la qualité de ces éléments.
- N'exposez pas d'animaux ni de plantes au flux d'air direct.
- Ne buvez pas l'eau de vidange du climatiseur.
- Ne rallongez pas le câble d'alimentation.
- Ne touchez pas les ailettes en aluminium de l'échangeur thermique intégré à ce produit afin d'éviter toute blessure lors de l'entretien de l'unité.
- Ne vous tenez pas sur un escabeau instable lors de l'utilisation ou le nettoyage de ce produit. Il peut se retourner et peut causer des blessures.



Cet appareil contient des gaz à effet de serre fluorés.

2. PRÉPARATION

AVERTISSEMENT

-  Assurez-vous d'empêcher les nourrissons et les enfants en bas âge d'avaler accidentellement les piles.

ATTENTION

-  En cas de contact avec la peau, les yeux ou la bouche du liquide s'écoulant des piles, rincez abondamment à l'eau et consultez votre médecin.
- Retirez immédiatement les piles déchargées et jetez-les conformément aux lois locales et aux règlements de votre région.
-  N'essayez pas de recharger des piles sèches.
- N'utilisez pas des piles sèches qui ont été rechargées.

Accessoires de l'unité intérieure

Vérifiez que les accessoires suivants sont fournis.

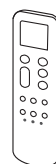

Télécommande



Support de la télécommande



Vis autotaraudeuses

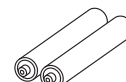

Piles

Installation du support de la télécommande

1

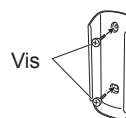

Vis

2



Insérer

3



Faire glisser vers le haut

2.1. Insertion des piles

Type de pile : R03/LR03/AAA × 2

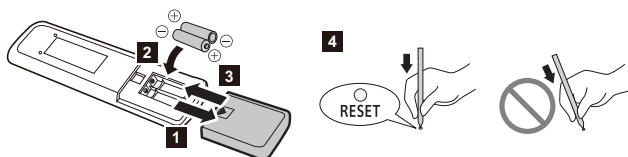

1~3. Insérez les piles comme indiqué dans la figure ci-dessous.

4. Appuyez sur comme indiqué dans la figure ci-dessous.

REMARQUES :

- Utilisez uniquement le type de piles spécifié.
- N'utilisez pas différents types de piles et ne mélangez pas piles neuves et piles usagées.
- Les piles peuvent être utilisées pendant 1 an environ avec une utilisation ordinaire.
- Si la portée de la télécommande diminue sensiblement, remplacez les piles et appuyez sur comme indiqué dans la figure ci-dessous.

3. NOMENCLATURE DES COMPOSANTS

ATTENTION

- Pour assurer la transmission du signal entre la télécommande et l'unité intérieure, gardez le récepteur du signal à l'écart des éléments suivants :
- Rayonnement solaire direct ou autres lumières intenses
 - Télévision à écran plat

Dans les pièces à éclairage fluorescent instantané (type inverseur), le signal risque de ne pas être transmis correctement. En pareil cas, adressez-vous au magasin où vous avez acheté le produit.

3.1. Unité intérieure

: Les instructions font référence à la commande de réseau local sans fil (en option).

Pour le fonctionnement Manuel automatique et la réinitialisation de l'indicateur de filtre (Reportez-vous à page 11.)

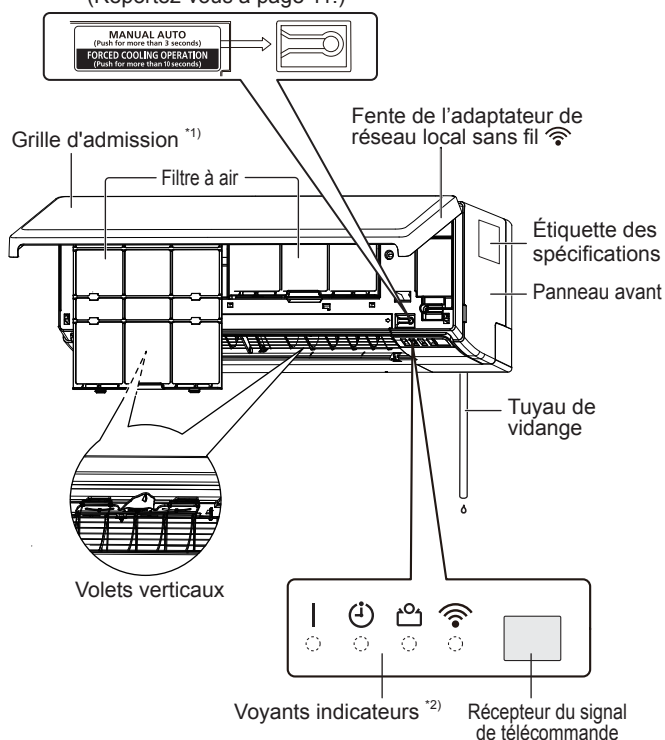

*1) Avant de démarrer l'appareil, vérifiez que la grille d'admission est complètement fermée. Une fermeture incomplète risque d'affecter le bon fonctionnement ou les performances de l'appareil.

*2) Les voyants indicateurs s'allument dans les conditions suivantes.

	Nom	Couleur	Fonctionnement ou condition
	Opération	Vert	Fonctionnement normal
	Minuterie	Orange	Fonctionnement par minuterie
	Économie	Vert	Fonctionnement en mode Économique
	Réseau local sans fil	Orange	La commande de réseau local sans fil est activée.

3.2. Télécommande

ATTENTION

- Pour éviter tout dysfonctionnement ou dommage de la télécommande :
 - Placez la télécommande à l'abri des rayons directs du soleil ou d'une chaleur excessive.
 - Retirez les piles si l'appareil n'est pas utilisé pendant une longue période.
- Des obstacles tels qu'un rideau ou une paroi entre la télécommande et l'unité intérieure peuvent affecter la transmission du signal.
- Ne donnez pas de chocs violents à la télécommande.
- Ne versez pas d'eau sur la télécommande.

Lorsque vous utilisez la télécommande en option, l'apparence et la procédure de fonctionnement peuvent être différentes. Pour plus de détails, consultez le mode d'emploi de chaque télécommande.

* : Le réglage doit être effectué lorsque l'écran de réglage est affiché pour chaque fonction.

| : La touche n'est active que lorsque le climatiseur fonctionne.

📶 : Les instructions font référence à la commande de réseau local sans fil (en option).

Émetteur de signaux

Permet une communication correcte avec le récepteur de signaux de l'unité intérieure.

- La portée est d'environ 7 m.
- [▲] s'affiche une fois le signal transmis.
- L'unité intérieure émet un signal sonore à réception du signal. Si aucun bip n'est émis, appuyez une nouvelle fois sur la touche.

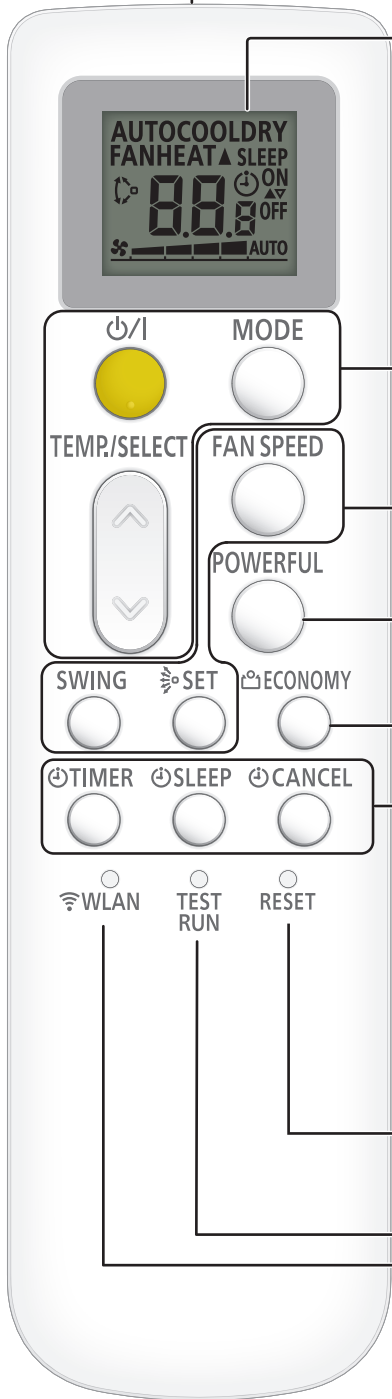

Affichage de la télécommande

Cette section affiche tous les témoins possibles afin d'en permettre la description. En fonctionnement réel, l'affichage est associé à l'utilisation des touches et ne montre que les témoins nécessaires pour chaque réglage.

Pour les opérations de baseConsultez la page 5.

	Permet de lancer ou d'arrêter le fonctionnement du climatiseur.	
	Permet de modifier le mode de fonctionnement.	*
	Permet d'ajuster le réglage de température./ Permet d'ajuster la valeur des réglages de la minuterie.	*

Pour les réglages du flux d'airConsultez la page 5.

	Commande la vitesse du ventilateur.	*
	Permet de régler le mode Oscillation automatique.	*
	Permet de contrôler la direction du flux d'air haut/bas.	

Pour le mode PuissantConsultez la page 6.

	Permet d'activer ou de désactiver le mode Puissant.	
--	---	--

Pour le mode Économie d'énergie ...Consultez la page 6.

	Permet d'activer ou de désactiver le mode Économie.	
--	---	--

Pour les Fonctionnements par minuterie ... Consultez la page 5.

	Permet de commencer le réglage de la minuterie.	*
	Permet d'activer la minuterie de mise en veille.	*
	Permet de désactiver le réglage de la minuterie.	

Après avoir remplacé les piles...Consultez page 3.

	Permet de réinitialiser les réglages de la télécommande.	
--	--	--

N'appuyez pas sur cette touche lors d'une utilisation normale. Démarre l'essai de fonctionnement ou le contrôle d'entretien. (pour utilisation par le personnel de service agréé uniquement).

* Lorsque l'essai de fonctionnement démarre, les voyants indicateurs [|] et [⏻] sur l'unité intérieure clignotent.

Lorsque le contrôle d'entretien commence, « — — » apparaît sur l'affichage de la télécommande.

REMARQUE : Si l'essai de fonctionnement ou le contrôle d'entretien démarre involontairement, appuyez sur ⏻/| pour terminer ces opérations.

Pour commande réseau local sans fil..... Consultez page 9.

	Démarre le réglage du réseau local sans fil.	📶
--	--	---

Comment appuyer sur la touche dans l'orifice

Appuyez sur cette touche comme indiqué dans la figure suivante. Utilisez la pointe d'un stylo bille ou un autre objet de petite taille.



4. OPÉRATIONS DE BASE

3 étapes pour lancer le fonctionnement

- Appuyez sur pour lancer ou arrêter le fonctionnement.
- Appuyez sur MODE pour sélectionner le mode de fonctionnement. Le mode de fonctionnement se change comme suit.



- Appuyez sur TEMP/SELECT () pour régler la température souhaitée. La température change par incréments de 0,5 °C.

Plage de configuration de la température	
Auto/Refroidissement/Déshumidification	18,0-30,0 °C
Chauffage	16,0-30,0 °C

REMARQUES :

- En mode Refroidissement ou Déshumidification, réglez la température sur une valeur inférieure à la température actuelle de la pièce.
- En mode Refroidissement, il se peut que le ventilateur de l'unité intérieure s'arrête de temps à autre afin d'effectuer une commande du ventilateur pour les économies d'énergie rendues possibles par l'arrêt de la rotation du ventilateur de l'unité intérieure lorsque l'unité extérieure est arrêtée. Cette fonction est activée avec le réglage initial. Pour désactiver la fonction, contactez l'installateur ou un technicien de service agréé.
- En mode Chauffage,
 - réglez la température sur une valeur supérieure à la température actuelle de la pièce.
 - au début du fonctionnement, le ventilateur de l'unité intérieure tourne à très faible vitesse pendant 3 à 5 minutes.
 - le dégivrage automatique prend la priorité sur le mode Chauffage chaque fois que cela est nécessaire.
- En mode Ventilateur, la commande de température n'est pas disponible.

5. RÉGLAGES DES FLUX D'AIR

5.1. Réglage de la vitesse du ventilateur

- Appuyez sur FAN SPEED pour contrôler la vitesse du ventilateur.

La vitesse du ventilateur change comme suit.

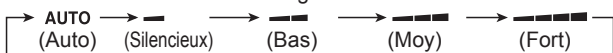

Lorsque **AUTO** est sélectionné, la vitesse du ventilateur dépend des conditions d'utilisation.

REMARQUE : En mode Déshumidification, la vitesse du ventilateur est fixée sur **AUTO**.

5.2. Réglage de direction du flux d'air

Pour des détails sur les portées du flux d'air, consultez « Plage de la direction du flux d'air ».

■ Réglage de la direction du flux d'air haut/bas

- Appuyez sur SET pour régler la direction du flux d'air haut/bas.

■ Réglage de la direction du flux d'air gauche/droite



ATTENTION



Avant d'ajuster la direction du flux d'air gauche/droite, assurez-vous que le volet horizontal s'est complètement arrêté.

- Ajustez les deux boutons à la main.

■ Réglage du mode Oscillation

- Appuyez sur SWING pour lancer/arrêter le mode Oscillation.

REMARQUE : La fonction Oscillation peut cesser temporairement lorsque le ventilateur de l'unité intérieure tourne à très faible vitesse ou est à l'arrêt.

■ Plage de la direction du flux d'air

Direction du flux d'air haut/bas

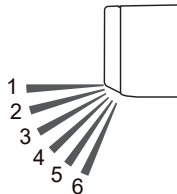

Changement avec SET	1 ↔ 2 ↔ 3 ↔ 4 ↔ 5 ↔ 6
Fonctionnement Oscillant avec SWING	
Refroidissement ; Déshumidification	1 ↔ 4
Chauffage	3 ↔ 6
Ventilateur *	1 ↔ 4 ou 3 ↔ 6

* La portée du mode Oscillation dépend de la direction du flux d'air réglé avant le mode Oscillation.

REMARQUES :

- N'ajustez pas les volets horizontaux manuellement.
- En mode Auto ou Chauffage, la direction du flux d'air reste en position 1 pendant un moment au début de l'opération.
- En mode Refroidissement ou Déshumidification, la position 1-3 est recommandée pour empêcher tout écoulement de condensation pouvant provoquer des dommages matériels. Si la position 4-6 est maintenue pendant 30 minutes ou plus dans ces modes, la direction du flux d'air repasse automatiquement en position 3.
- Lors de l'utilisation de l'appli mobile (adaptateur de réseau local sans fil en option nécessaire), le flux d'air haut/bas peut être sélectionné parmi 4 positions.

6. FONCTIONNEMENTS PAR MINUTERIE

REMARQUE : Lorsque l'indicateur sur l'unité intérieure clignote, réglez à nouveau l'horloge et la minuterie. Ce clignotement indique que l'horloge interne connaît une défaillance à cause d'une coupure de courant.

■ Procédure de réglage de la minuterie

- Appuyez sur TIMER pour sélectionner le fonctionnement par minuterie.

À chaque pression sur le bouton, le fonctionnement par minuterie change comme suit :

	Minuterie Arrêt	Permet d'arrêter le fonctionnement à l'heure que vous souhaitez.
	Minuterie Marche	Permet de lancer l'opération à l'heure que vous souhaitez.
	Minuterie à programmation	Fonctionne comme la combinaison de la minuterie Marche et de la minuterie Arrêt.

- Pour annuler le réglage de la minuterie pendant la procédure, appuyez sur CANCEL.
 - Pour configurer la Minuterie de mise en veille, appuyez sur SLEEP. (Reportez-vous à « 6.3. Minuterie Mise en veille ».)
- Configurez chaque fonctionnement par minuterie. Pour plus de détails, reportez-vous aux instructions suivantes de chaque réglage de minuterie.

6.1. Minuterie Marche ou minuterie Arrêt

- Sélectionnez Minuterie Marche ou minuterie Arrêt à l'étape 1 de la « Procédure de réglage de la minuterie ».
- À chaque pression sur TEMP./SELECT (↖↗), l'heure change comme suit :



- Lorsque vous utilisez la minuterie Marche, réglez l'heure pendant que l'indicateur **ON** sur l'affichage de la télécommande clignote.
- Lorsque vous utilisez la minuterie Arrêt, réglez l'heure pendant que l'indicateur **OFF** sur l'affichage de la télécommande clignote.
- Pour désactiver la minuterie Marche/Arrêt, appuyez sur **CANCEL** pendant que [**ON**] ou [**OFF**] apparaît sur l'affichage de la télécommande. L'indicateur disparaîtra.

REMARQUE : Si vous réglez la minuterie de mise en veille après le réglage de la minuterie Marche/Arrêt, la minuterie Marche/Arrêt sera annulée.

6.2. Minuterie à programmation

- Réglez la minuterie Marche ou la minuterie Arrêt. (Reportez-vous à « 6.1. Minuterie Marche ou minuterie Arrêt ».)
- Sélectionnez Minuterie à programmation à l'étape 1 de la « Procédure de réglage de la minuterie ».

Une fois que la durée configurée pour la minuterie la plus tôt s'est écoulée, la minuterie configurée plus tard commence le compte à rebours.

L'ordre du fonctionnement par minuterie est affiché comme suit :

Minuterie	Indicateur sur l'affichage de la télécommande
Minuterie Arrêt→Marche	⏰ ON OFF
Minuterie Marche→Arrêt	⏰ ON OFF

REMARQUE : Si vous réglez la Minuterie de mise en veille après le réglage de la Minuterie à programmation, cette dernière est annulée.

6.3. Minuterie Mise en veille

La minuterie de mise en veille vous aide à dormir confortablement en modérant le fonctionnement du climatiseur progressivement.

Appuyez sur **SLEEP**.

À chaque pression sur le bouton, l'heure change comme suit :



Pour répéter la minuterie, appuyez sur le bouton lorsque l'indicateur **SLEEP** n'est pas affiché sur l'affichage.



Pendant le fonctionnement de la minuterie Mise en veille, la température de réglage change comme indiqué dans la figure suivante.

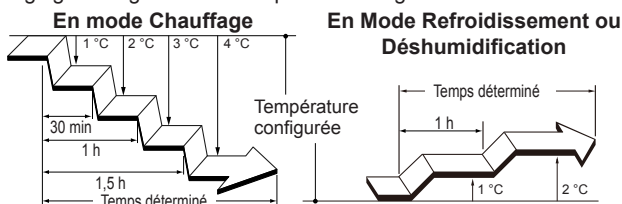

Une fois le temps défini écoulé, le climatiseur s'éteint complètement.

7. MODE D'ÉCONOMIE D'ÉNERGIE

7.1. Fonctionnement en mode Économique

Il permet d'économiser davantage d'électricité que les autres modes de fonctionnement en changeant la température configurée sur un réglage modéré.

Appuyez sur **ECONOMY** pour activer/désactiver le mode Économie.

L'indicateur [**ECONOMY**] sur l'unité intérieure s'allumera.

Mode de fonctionnement	Température de la pièce
Refroidissement/ Déshumidification	Quelques degrés de plus que la température configurée
Chauffage	Quelques degrés de moins que la température configurée

REMARQUES :

- En mode Refroidissement, Chauffage ou Déshumidification, ce mode utilise une puissance maximum d'environ 70% de celle des modes usuels.
- Ce mode n'est pas utilisable lorsque le contrôle de la température s'effectue en mode Auto.

8. AUTRES MODE DE FONCTIONNEMENT

8.1. Mode Puissant

En mode Puissant, le climatiseur fonctionne à la puissance maximale avec un flux d'air puissant pour rafraîchir ou réchauffer rapidement la pièce.

Appuyez sur **POWERFUL** pour activer/désactiver le mode Puissant.

Une fois activé, l'unité intérieure émet alors 2 bips courts.

Une fois désactivé, l'unité intérieure émet alors 1 bip court.

Le mode Puissant est automatiquement activé dans les situations suivantes :

- Le mode Puissant fonctionne pendant une certaine durée et la température atteint la température configurée en mode Refroidissement, Déshumidification, ou Chauffage.
- 20 minutes après le démarrage du mode Puissant.

REMARQUES :

- La direction du flux d'air et la vitesse du ventilateur sont commandées automatiquement.
- Le mode Puissant est incompatible avec le fonctionnement en mode Économique.

9. RÉGLAGES AU MOMENT DE L'INSTALLATION

9.1. Réglage du code personnalisé de la télécommande

En réglant le code personnalisé de l'unité intérieure et de la télécommande, vous pouvez spécifier le climatiseur qui contrôle la télécommande.

Lorsque deux climatiseurs ou plus se trouvent dans la pièce et que vous souhaitez les utiliser séparément, réglez le code personnalisé (4 sélections possibles).

REMARQUE : Si les codes personnalisés de l'unité intérieure et de la télécommande sont différents, l'unité intérieure ne peut pas recevoir de signal de la télécommande.

Comment sélectionner le code personnalisé de la télécommande

1. Appuyez sur Φ/I jusqu'à ce que les indicateurs sur la télécommande s'éteignent.
2. Appuyez sur **MODE** pendant plus de 5 secondes.
Le code personnalisé de la télécommande sera affiché (initialement réglé sur A).
3. Appuyez sur **TEMP./SELECT** (\heartsuit) pour modifier le code personnalisé entre A (A) \leftrightarrow B (B) \leftrightarrow C (C) \leftrightarrow D (D).
* Faites correspondre le code personnalisé sur l'écran au code personnalisé du climatiseur.
4. Appuyez une nouvelle fois sur **MODE**.
Le code personnalisé sera configuré.
L'affichage retourne à l'affichage d'origine.

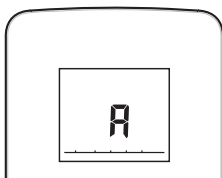

- Pour modifier le code personnalisé du climatiseur, contactez un technicien de service agréé (initialement réglé sur A).
- Si vous n'appuyez sur aucune touche dans les 30 secondes qui suivent l'affichage du code personnalisé, le code personnalisé affiché est configuré et l'affichage revient à l'affichage d'origine.
- Selon la télécommande, le code personnalisé peut revenir à A lorsque les piles sont remplacées. En pareil cas, réinitialisez le code personnalisé si nécessaire. Si vous ignorez le code personnalisé du climatiseur, essayez chacun des codes personnalisés jusqu'à ce que vous trouviez celui permettant de faire fonctionner le climatiseur.

10. NETTOYAGE ET ENTRETIEN

ATTENTION

- Avant de nettoyer ce produit, mettez-le hors tension et débranchez toute les sources d'alimentation.
- Avant de démarrer l'appareil, vérifiez que la grille d'admission a été correctement fermée. Si la grille d'admission n'est pas correctement fermée, cela risque d'affecter le bon fonctionnement ou les performances du climatiseur.
- Si le nettoyage du filtre implique des travaux dans un endroit en hauteur, contactez un technicien de service agréé.
- Ne touchez pas aux ailettes en aluminium de l'échangeur thermique intégré à l'unité intérieure afin d'éviter toute blessure lors de l'installation ou de l'entretien de l'appareil.
- Ne projetez pas de laques ou d'insecticides liquides sur le corps de l'unité intérieure.
- Ne vous tenez pas sur des surfaces glissantes, irrégulières ou instables lorsque vous maintenez l'unité.

Grille d'admission

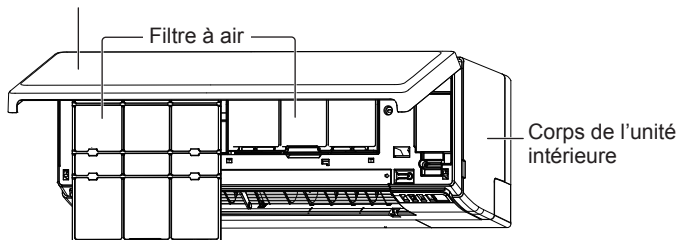

La fréquence de nettoyage est indiquée dans le tableau suivant.

Que faire	Fréquence
Nettoyage du corps de l'unité intérieure	Si vous remarquez
Nettoyage du filtre à air	Toutes les 2 semaines

Nettoyage du corps de l'unité intérieure

REMARQUES :

- Ne pas utiliser d'eau à une température supérieure à 40 °C.
- Ne pas utiliser de produits de nettoyage, de solvants volatils tels que le benzène ou un diluant.

1. Nettoyez délicatement le corps de l'unité intérieure avec un tissu doux humidifié avec de l'eau chaude.
2. Nettoyez délicatement le corps de l'unité intérieure avec un tissu doux et sec.

Nettoyage du filtre à air

1. Ouvrez la grille d'admission.

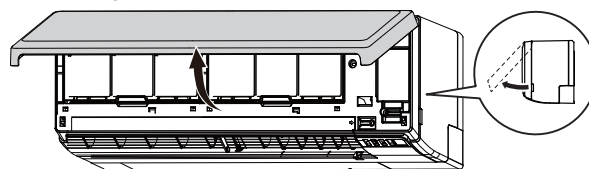

2. Retirez les filtres à air.

Soulevez la poignée des filtres à air, déconnectez les deux attaches inférieures, et effectuez le retrait.

Poignée du filtre à air

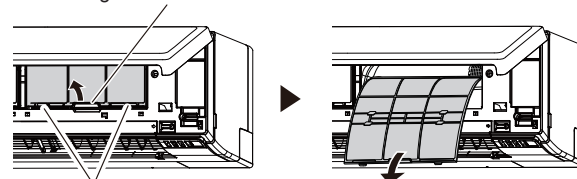

Crochets (2 emplacements)

3. Enlevez la poussière de l'une des deux façons suivantes.
 - Nettoyage à l'aspirateur.
 - Lavage avec du détergent doux et de l'eau chaude. Après le lavage, faites sécher entièrement les filtres à air à l'ombre.
4. Remplacez les filtres à air.
Alignez les côtés du filtre à air avec le panneau, et poussez jusqu'en butée. Assurez-vous que les deux attaches intérieures se retrouvent correctement dans leur orifice dans l'unité intérieure.
5. Fermez la grille d'admission.
Appuyez sur la grille d'admission à 4 endroits pour la fermer complètement.

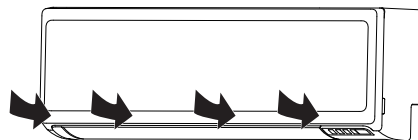

REMARQUE : Si de la saleté s'accumule sur le filtre à air, cela réduit le flux d'air, l'efficacité de fonctionnement diminue et le bruit augmente.

Retrait et installation de la grille d'admission

Retrait de la grille d'admission

- Ouvrez la grille d'admission.
- Tout en poussant délicatement les axes de montage gauche et droite vers l'extérieur, retirez la grille d'admission.

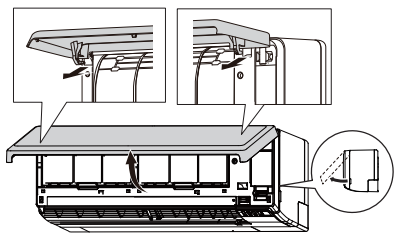

Installation de la grille d'admission

- Tout en maintenant la grille d'admission horizontalement, insérez les axes de montage gauche et droit dans les paliers à chapeau situés dans le haut du panneau avant. Insérez l'axe jusqu'à ce qu'il se ferme d'un coup sec pour verrouiller chaque axe correctement.
- Fermez la grille d'admission.
- Appuyez sur la grille d'admission à 4 endroits pour la fermer complètement.

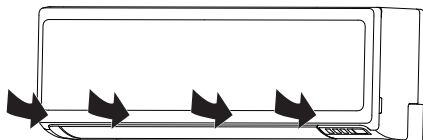

Après une longue période d'inutilisation de l'unité

Si vous n'avez pas utilisé l'unité intérieure pendant 1 mois ou plus, faites-la fonctionner en mode Ventilateur pendant une demi-journée pour sécher les pièces internes à fond avant de passer en fonctionnement normal.

Contrôle supplémentaire

Après une longue période d'utilisation, la poussière accumulée à l'intérieur de l'unité intérieure peut réduire les performances même si vous avez effectué une bonne maintenance.

En pareil cas, il est recommandé de faire contrôler l'appareil.

Pour plus d'informations, adressez-vous à un service de maintenance agréé.

Réinitialisation de l'indicateur de filtre (réglage spécial)

Cette fonction doit être utilisée correctement lors de l'installation. Contactez un technicien de service agréé pour pouvoir utiliser cette fonction.

Nettoyez le filtre à air lorsque le voyant indicateur indique la chose suivante :

Voyant indicateur	Séquence de clignotement
	Clignote 3 fois, à intervalles de 21 secondes

Après le nettoyage, réinitialisez l'indicateur de filtre en appuyant sur l'unité intérieure pendant 2 secondes ou moins. (Consultez page 3.)

11. INFORMATIONS GÉNÉRALES

Performance de chauffage

Ce climatiseur fonctionne sur le principe de la pompe à chaleur, absorbant la chaleur de l'air extérieur et transférant la chaleur à l'unité intérieure. En conséquence, la performance de fonctionnement est réduite lorsque la température extérieure chute.

Si vous estimez que la performance de chauffage est insuffisante, nous vous recommandons d'utiliser ce climatiseur conjointement à d'autres types d'appareils de chauffage.

Dégivrage automatique

Lorsque la température extérieure est très basse et l'humidité élevée, du givre peut se former sur l'unité extérieure pendant le chauffage et réduire les performances de l'appareil.

Afin d'assurer une protection contre le gel, ce climatiseur est doté d'une fonction de dégivrage automatique.

En cas de formation de givre, le climatiseur s'arrête temporairement et le circuit de dégivrage se met brièvement en marche (15 minutes maximum).

L'indicateur [I] sur l'unité intérieure clignote durant cette opération.

Si du givre se forme sur l'unité extérieure après un fonctionnement en mode Chauffage, l'unité extérieure s'arrête automatiquement après avoir fonctionné quelques minutes. Le Dégivrage automatique démarre ensuite.

Fonction de Redémarrage automatique

En cas d'interruption d'alimentation électrique, par exemple une coupure de courant, le climatiseur s'arrête. Mais il redémarre automatiquement et reprend son fonctionnement lorsque l'alimentation est rétablie.

Si une interruption de l'alimentation se produit après que la minuterie a été réglée, le compte à rebours de la minuterie est réinitialisé.

Lorsque l'alimentation est rétablie, l'indicateur [⚡] de l'unité intérieure clignote pour indiquer qu'un problème de minuterie a été enregistré. En pareil cas, réinitialisez les réglages de l'horloge et de la minuterie.

Dysfonctionnements provoqués par d'autres appareils électriques

L'utilisation d'autres appareils électriques tels qu'un rasoir électrique ou un émetteur radio sans fil à proximité du climatiseur peut provoquer un dysfonctionnement de ce dernier.

En cas de dysfonctionnement de ce type, coupez le disjoncteur. Remettez-le ensuite en circuit et redémarrez le climatiseur à l'aide de la télécommande.

Plage d'humidité et température de l'unité intérieure

Les plages de températures et d'humidité autorisées sont les suivantes :

Température à l'intérieur	Refroidissement/ Déshumidification	[°C]	18 à 32	
	Chauffage	[°C]	16 à 30	
Humidité intérieure			[%]	80 ou moins *1)

*1) Si le climatiseur est utilisée pendant plusieurs heures sans interruption, de l'eau risque de se condenser sur la surface et de s'écouler.

- Si l'unité est utilisée à des températures en dehors de la plage autorisée, le climatiseur risque de s'arrêter en raison de l'activation du circuit de protection automatique.
- En fonction des conditions d'utilisation, l'échangeur de chaleur risque de geler, provoquant des fuites d'eau ou d'autres dommages (en modes Refroidissement ou Déshumidification).

Autres informations

- N'utilisez pas le climatiseur dans un autre but que refroidir/ déshumidifier, chauffer ou ventiler la pièce.
- Pour les plages de températures et d'humidité autorisées pour l'unité extérieure, consultez le manuel d'installation de l'unité extérieure.

12. PIÈCES EN OPTION

12.1. Commande de réseau local sans fil

Pour utiliser la commande de réseau local sans fil, l'adaptateur de réseau local sans fil et l'application mobile sont nécessaires.

Pour des instructions sur le fonctionnement de l'appli mobile, consultez le mode d'emploi de l'appli mobile.

Inscrivez le SSID et le code PIN dans le tableau suivant.

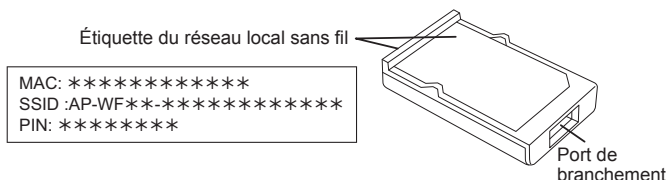

Informations sur l'adaptateur de réseau local sans fil

SSID	
PIN	

Google Play est une marque déposée de Google Inc.

App Store est une marque de service d'Apple Inc., enregistrées aux É.-U. dans d'autres pays.

Réglage pour utiliser la commande de réseau local sans fil

Étape 1. Installation du logiciel d'application

1. Ouvrez « Google Play » ou « App Store » selon le type du téléphone intelligent ou de la tablette PC.
2. Recherchez « FGLair ».
3. Installez le logiciel d'application (appli mobile) en suivant les instructions à l'écran.

Étape 2. Inscription de l'utilisateur

1. Ouvrez l'appli mobile installée.
2. Inscrivez l'utilisateur (avec un téléphone intelligent ou une tablette PC) en suivant les instructions dans la section Créer un compte de l'appli mobile.

Étape 3. Installation de l'adaptateur de réseau local sans fil

ATTENTION

- Assurez-vous de couper l'alimentation du climatiseur lors de l'installation et du retrait de l'appareil pour éviter tout risque de choc électrique.
- N'insérez pas de doigts, tiges, etc. dans la pièce de raccord de l'appareil et la fente de connexion de l'unité intérieure. Autrement, un choc électrique ou dégâts sur l'appareil risquent de se produire.
- Ne vous tenez pas sur une plateforme instable lors de l'installation et du retrait de l'appareil pour éviter toute blessure.

1. Assurez-vous d'éteindre le climatiseur et de débrancher toutes les sources d'alimentation.
2. Ouvrez la grille d'admission.

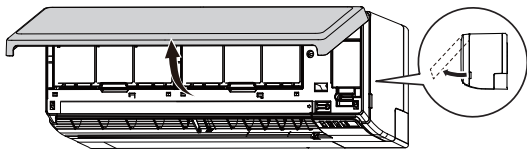

3. Ouvrez le couvercle de l'adaptateur de réseau local sans fil jusqu'à enclenchement.

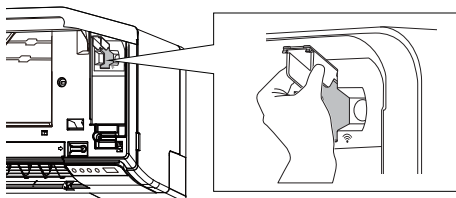

4. Branchez l'adaptateur de réseau local sans fil dans la fente de connexion de l'unité intérieure dans la direction indiquée dans la figure.

Côté étiquette

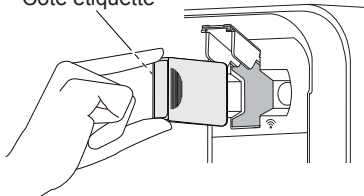

5. Fermez le couvercle de l'adaptateur de réseau local sans fil et la grille d'admission.

Étape 4. Enregistrement du climatiseur (jumelage de l'adaptateur de réseau local sans fil)

REMARQUES :

- Avant de démarrer ce réglage, rétablissez le courant vers le climatiseur et patientez pendant 60 secondes ou plus.
- Vérifiez que le téléphone intelligent ou la tablette PC est relié au point d'accès que vous êtes en train de connecter au climatiseur. Le réglage ne fonctionnera pas s'il n'est pas raccordé au même point d'accès.
- Pour contrôler 2 climatiseurs ou plus avec le même téléphone intelligent ou tablette PC, répétez la configuration du mode choisi.

☞ Enregistrez le climatiseur avec l'appli mobile.

Ce mode d'emploi décrit uniquement la procédure de configuration de la télécommande.

Une fois l'enregistrement terminé, l'indicateur [] sur l'unité intérieure s'allumera.

Pour référence

<Connexion manuelle>

Procédure de configuration de la télécommande

REMARQUE : Si vous n'appuyez sur aucune touche de la télécommande pendant 60 secondes, l'affichage de la télécommande revient à son écran d'origine.

1. Appuyez 2 fois sur comme indiqué en page 4.
 s'affichera sur l'écran de la télécommande.

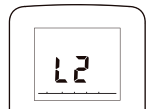

2. Appuyez sur .

3. Assurez-vous que « » apparait sur l'affichage de la télécommande.

Si « » apparait, appuyez sur TEMP/SELECT () pour sélectionner « ».

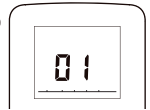

4. Appuyez sur .

L'unité intérieure passe en mode de connexion manuelle et l'indicateur [] sur l'unité intérieure clignote.

REMARQUE : Si l'enregistrement n'est pas terminé en quelques minutes, le mode Manuel est annulé et l'indicateur [] s'éteint. Dans ce cas, répétez la configuration de la télécommande.

<Connexion facile>

Procédure de configuration de la télécommande

REMARQUE : Si vous n'appuyez sur aucune touche de la télécommande pendant 60 secondes, l'affichage de la télécommande revient à son écran d'origine.

1. Appuyez 2 fois sur comme indiqué en page 4.
 s'affichera sur l'écran de la télécommande.

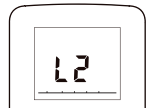

2. Appuyez sur .

3. Sélectionnez avec TEMP/SELECT () .



4. Appuyez sur .



L'unité intérieure passe en mode de connexion facile et l'indicateur [] sur l'unité intérieure clignote. (Marche/arrêt = 1 s/1 s).

Lorsque l'adaptateur de réseau local sans fil trouve un point d'accès auquel se connecter, le clignotement ralentit (marche/arrêt = 2 s/0,5 s).

REMARQUE : Si la connexion au point d'accès n'est pas terminée en quelques minutes, le mode de connexion Facile est annulé et [] s'éteint. Dans ce cas, répétez la configuration de la télécommande.



Désactivation temporaire du réseau local sans fil

REMARQUE : Si vous n'appuyez sur aucune touche de la télécommande pendant 60 secondes, l'affichage de la télécommande revient à son écran d'origine.

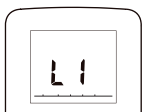
1. Appuyez sur  avec la pointe d'un stylo bille ou un autre objet de petite taille.
«  » apparaît.





2. Appuyez sur .
L'état actuel est affiché.

	Activé
	Désactivé

3. Sélectionnez  avec TEMP/SELECT ( ).



4. Appuyez sur .
L'indicateur [] sur l'unité intérieure s'éteindra.

* Si vous souhaitez réactiver la commande de réseau local sans fil, sélectionnez «  » à l'étape 3.

Initialisation (réinitialisation)

Initialisez (réinitialisation) cet appareil dans les situations suivantes :



- Modification du point d'accès
- Mise au rebut de l'appareil
- Transfert de l'appareil vers un tiers

Désinscription du climatiseur



Désinscrivez le climatiseur avec l'appli mobile. (Consultez le mode d'emploi de l'appli mobile pour des détails.)

Initialisation de l'adaptateur de réseau local sans fil

REMARQUE : Si vous n'appuyez sur aucune touche de la télécommande pendant 60 secondes, l'affichage de la télécommande revient à son écran d'origine.

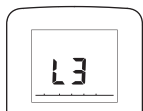
1. Appuyez 3 fois sur  comme indiqué en page 4.
 s'affichera sur l'écran de la télécommande.



2. Appuyez sur .
«  » apparaît.



3. Appuyez sur  et maintenez-le enfoncé pendant plus de 5 secondes.

L'indicateur [] sur l'unité intérieure, clignote rapidement puis s'éteint.

Pour continuer l'utilisation

Si vous ou une tierce personne souhaite continuer à utiliser l'appareil, suivez les procédures dans « Enregistrement du climatiseur (jumelage de l'adaptateur de réseau local sans fil) » pour le reconnecter à un point d'accès différent.

REMARQUE : La configuration du réseau local sans fil n'est pas possible si le propriétaire précédent n'a pas désinscrit ou initialiser l'appareil. En pareil cas, contactez votre technicien de service agréé.

13. DÉPANNAGE

AVERTISSEMENT

-  Dans les cas suivants, arrêtez immédiatement le climatiseur, coupez toute l'alimentation électrique en fermant le coupe-circuit électrique ou en débranchant la prise d'alimentation. Puis, contactez votre distributeur ou un technicien de service agréé.
- Tant que l'appareil est raccordé à une source électrique, il n'est pas isolé du courant électrique même s'il est éteint.
- L'appareil sent le brûlé ou émet de la fumée
 - De l'eau fuit de l'appareil

Pas de fonctionnement.

- Y a-t-il eu une panne de courant ?
En pareil cas, l'unité redémarre automatiquement une fois le courant rétabli. (Consultez **page 8**.)
- Le disjoncteur est-il coupé ?
⇒ Mettez le disjoncteur en position Marche.
- Un fusible a-t-il fondu ou le disjoncteur s'est-t-il déclenché ?
⇒ Remplacez le fusible ou réinitialisez le disjoncteur.
- La minuterie est-elle en fonctionnement ?
⇒ Pour vérifier ou désactiver le réglage de la minuterie, voir **page 5**.

Faibles performances de refroidissement ou de chauffage.

- L'unité est-elle utilisée dans des conditions en dehors de la plage de température autorisée ?
En pareil cas, le climatiseur risque de s'arrêter en raison de l'activation du circuit de protection automatique.
- Le filtre à air est-il sale ?
⇒ Nettoyez le filtre à air. (Consultez **page 7**.)
- La grille d'admission ou l'orifice de sortie de l'unité intérieure sont-ils obstrués ?
⇒ Retirez les obstructions.
- La température ambiante est-elle correctement réglée ?
⇒ Pour changer le réglage de température, voir **page 5**.
- Une fenêtre ou une porte est-elle restée ouverte ?
⇒ Fermez la fenêtre ou la porte.
- La vitesse du ventilateur est-elle réglée sur Silencieux ?
⇒ Pour changer la vitesse du ventilateur, voir **page 5**.
- <En mode Refroidissement> La pièce est-elle directement ou fortement exposée au soleil ?
⇒ Fermez les rideaux.
- <En mode Refroidissement> D'autres appareils de chauffage ou des ordinateurs sont-ils utilisés, ou y a-t-il trop de monde dans la pièce ?
⇒ Éteignez l'appareil de chauffage ou les ordinateurs, ou réglez la température sur une valeur inférieure. (Consultez **page 5**.)

L'humidité ne baisse pas pendant le mode Déshumidification.

- Vous ne pouvez pas configurer l'humidité cible en mode Déshumidification. Si vous ressentez une forte humidité, abaissez la température.

Flux d'air faible ou nul.

- La vitesse du ventilateur est-elle réglée sur Silencieux ?
⇒ Pour changer la vitesse du ventilateur, voir **page 5**.
- <En mode Chauffage> Venez-vous de lancer l'opération ?
En pareil cas, la vitesse du ventilateur reste provisoirement très basse afin de permettre le réchauffement des pièces intérieures de l'unité.
- <En mode Chauffage> La température ambiante est-elle supérieure à la température configurée ?
En pareil cas, l'unité extérieure s'arrête et le ventilateur de l'unité intérieure tourne très lentement.
- <En mode Chauffage> L'indicateur [I] clignote-t-il ?
En pareil cas, le dégivrage automatique est en fonctionnement. L'unité intérieure s'arrête pendant 15 minutes maximum. (Consultez **page 8**.)
- <En mode Déshumidification>, le ventilateur de l'unité intérieure fonctionne à faible vitesse pour ajuster l'humidité ambiante et peut s'arrêter de temps en temps.
- <En mode Auto> Lors d'une opération de contrôle, le ventilateur tourne à très faible vitesse.

Présence de bruit.

- L'unité est-elle en marche ou vient-elle d'être arrêtée ?
En pareil cas, un bruit de circulation du réfrigérant peut se faire entendre. Vous risquez de le percevoir particulièrement pendant 2 à 3 minutes après le démarrage.
- Pendant le fonctionnement, percevez-vous un léger grincement ?
Ce son est produit par une infime dilatation et contraction du panneau avant sous l'effet des variations de température.
- <En mode Chauffage> Entendez-vous un sifflement ?
Il est produit par le Dégivrage automatique. (Consultez **page 8**.)

Odeurs provenant de l'appareil.

- Le climatiseur risque d'absorber différentes odeurs provenant des tissus d'ameublement, des meubles ou de la fumée de cigarette. Ces odeurs peuvent être réémises pendant le fonctionnement.

Émission de brouillard ou de vapeur par l'appareil.

- <En mode Refroidissement ou Déshumidification>, le climatiseur peut émettre un léger brouillard de condensation provenant du processus de refroidissement rapide.
- <En mode Chauffage> L'indicateur [I] sur l'unité intérieure clignote-t-il ?
En pareil cas, de la vapeur risque de s'échapper de l'unité extérieure à cause du dégivrage automatique. (Consultez **page 8**.)

Émission d'eau par l'unité extérieure.

- <En mode Chauffage>, l'unité extérieure peut émettre de l'eau générée par le Dégivrage automatique. (Consultez **page 8**.)

L'unité fonctionne autrement que selon les paramètres de la télécommande.

- Les piles de la télécommande sont-elles épuisées ?
⇒ Remplacez les piles.

Retard de fonctionnement après redémarrage.

- L'alimentation électrique a-t-elle été rétablie soudainement ?
En pareil cas, le compresseur cessera de fonctionner pendant environ 3 minutes pour éviter que le fusible ne fonde.

Arrêtez immédiatement le climatiseur et coupez le disjoncteur dans les cas suivants. Puis contactez service de maintenance agréé.

- Le problème persiste après que vous avez effectué ces contrôles ou diagnostics.
- Sur l'unité intérieure, [I] et [⏰] clignotent alors que [🏠] clignote rapidement.

REMARQUE : Pour un quelconque dépannage en lien avec la commande de réseau local sans fil, consultez le manuel de réglage de l'adaptateur de réseau local sans fil ou l'appli mobile installée sur votre téléphone intelligent ou votre la tablette PC.

■ État des voyants indicateurs

📶 : Les instructions font référence à la commande de réseau local sans fil (en option).

Séquence d'allumage : ○ Éteint, ● Allumé, ☀ Clignote,
— État quelconque

État	Causes et solutions	Voir page
	Dégivrage automatique ⇒ Patientez jusqu'à la fin du dégivrage (maximum de 15 minutes).	8
	Indicateur de filtre ⇒ Nettoyez le filtre à air et réinitialisez le témoin filtre.	8
	Affichage du code d'erreur ⇒ Faites ensuite appel à un technicien de service agréé.	-
	Erreur de réglage de la minuterie à cause du Redémarrage automatique ⇒ Réinitialisez l'horloge et les réglages de la minuterie.	8
	Test de fonctionnement (pour le personnel agréé uniquement) ⇒ Appuyez sur ⏸/I pour sortir de l'essai de fonctionnement.	-
	L'alimentation du point d'accès n'est pas activée. ⇒ Vérifiez que l'alimentation du point d'accès est activée.	-
	Il est possible que l'adaptateur de réseau local sans fil ne soit pas correctement raccordé au point d'accès. ⇒ Coupez l'alimentation vers le climatiseur (via le coupe-circuit ou la fiche), puis rétablissez-la.	8
	Le logiciel de l'adaptateur de réseau local sans fil est en cours de mise à jour.	-
	Pendant l'enregistrement du climatiseur (jumelage de l'adaptateur de réseau local sans fil)	9
	Fonction restreinte	-

■ Fonctionnement Manuel automatique et réinitialisation de l'indicateur de filtre

Vous pouvez faire fonctionner le climatiseur avec 🏠 sur l'unité intérieure.

État	Durée de la pression	Mode ou fonctionnement
En fonctionnement	Plus de 3 secondes	Arrêt
Arrêt en cours	2 secondes ou moins	Réinitialisation de l'indicateur de filtre
	Plus de 3 secondes et moins de 10 secondes	Auto
	Plus de 10 secondes (Uniquement pour l'entretien.)	Rafraîchissement forcé

* Pour arrêter le refroidissement forcé, appuyez sur cette touche ou appuyez sur ⏸/I de la télécommande.