

MANUALE DI IMPOSTAZIONE (completo)

Con istruzioni per l'installazione

(Solo per personale tecnico autorizzato)

UTY-TFSXJ3 (AP-WJ3E)

UTY-TFSXJ4 (AP-WJ4E)

Leggere attentamente queste istruzioni prima di utilizzare il prodotto.

Questo prodotto è un adattatore WLAN per collegare un condizionatore d'aria al seguente servizio web.

• **AIRSTAGE Mobile** (Per uso domestico)

È possibile azionare condizionatori d'aria con il proprio smartphone.

* È necessario scaricare l'app "AIRSTAGE Mobile".

Indice

1. PRECAUZIONI DI SICUREZZA.....	3
2. PRECAUZIONI PER L'USO.....	4
3. PRECAUZIONI PER L'UTILIZZO DELLA LAN WIRELESS	5
3.1. Precauzioni sull'utilizzo delle onde radio	5
3.2. Informazioni personali (relative alla sicurezza) Precauzioni di utilizzo	6
3.3. Altro.....	6
4. INIZIALIZZAZIONE (RIPRISTINO).....	7
5. CONSIGLI PER IL FUNZIONAMENTO	8
6. SPECIFICHE.....	8
7. RISOLUZIONE DEI PROBLEMI.....	9
8. IMPOSTAZIONI DELL'ADATTATORE WLAN (procedura dettagliata)	
* Solo per personale tecnico autorizzato.....	12
8.1. Prima di installare l'adattatore WLAN	12
8.2. Lavoro d'installazione	15

Nome dei componenti

Adattatore WLAN

Etichetta LAN wireless
(applicata sul lato dell'adattatore)

Etichetta informazioni dell'adattatore*1
(applicata all'adattatore WLAN con nastro)



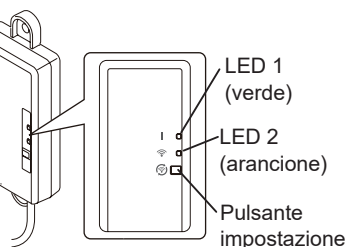



MAC: *****
SSID: AP-WJ*E-*****/
PIN: *****



*1) Rimuovere l'etichetta informazioni dell'adattatore prima dell'installazione.

Accessori

Sono inclusi i seguenti accessori per l'installazione.

Nome e forma	Qtà	Nome e forma	Qtà
Manuale di impostazione (semplice) 	1	Adattatore WLAN con cavo 	1
Scheda "MANUALI ONLINE e APP WEB" 	1	Vite autofilettante (M4, 25 mm) 	2
Etichetta informazioni dell'adattatore (applicata all'adattatore WLAN con nastro) 	1	Nucleo EMI*2 	1



*2) Potrebbe non essere utilizzato a seconda del condizionatore d'aria. Per informazioni dettagliate sull'utilizzo nella procedura di installazione, fare riferimento al manuale di installazione dell'unità interna.

NOTA

- L'etichetta LAN wireless applicata all'adattatore WLAN è necessaria per la configurazione della LAN wireless.



1. PRECAUZIONI DI SICUREZZA

- ◆ Per evitare lesioni personali o danni a oggetti, leggere attentamente questa sezione prima di utilizzare il prodotto e rispettare le seguenti precauzioni di sicurezza.
- ◆ Il funzionamento non corretto dovuto al mancato rispetto delle istruzioni potrebbe causare lesioni o danni, la cui gravità viene classificata come segue:



 AVVERTENZA	Questo simbolo indica procedure la cui esecuzione errata può provocare ferite gravi o mortali all'utente.
 ATTENZIONE	Questo simbolo indica procedure che, se eseguite in modo non corretto, possono provocare lesioni fisiche all'utente o danni alle cose.

 Questo simbolo qualifica un'azione VIETATA .	 Questo simbolo qualifica un'azione OBBLIGATORIA .
--	--

AVVERTENZA

-  • Questo prodotto non contiene componenti riparabili dall'utente. Per la riparazione, l'installazione o il trasferimento di questo prodotto rivolgersi sempre a personale tecnico autorizzato. Un intervento inappropriato può provocare scosse elettriche o incendi.
- In caso di problemi di funzionamento, se si avverte ad esempio odore di bruciato, spegnere immediatamente il condizionatore d'aria e scollegare completamente l'alimentazione spegnendo l'interruttore elettrico o staccando la spina di alimentazione. Rivolgersi quindi a personale tecnico autorizzato.
-  • Non riparare, smontare o rimodellare questo prodotto.
- Non bagnare questo prodotto né utilizzarlo in luoghi con molta umidità.
- Non azionare il condizionatore con le mani bagnate.
- Non installare questo prodotto in luoghi in cui l'utilizzo di apparecchiature wireless è vietato (ad es. ospedali).
- Non utilizzare questo prodotto vicino a persone con un pacemaker o dispositivi simili.
- Non utilizzare questo prodotto vicino ad apparecchiature automatiche di controllo (ad es. porte automatiche o allarmi antincendio).

ATTENZIONE

-  • Scollegare completamente l'alimentazione in caso di inutilizzo prolungato del prodotto.
-  • Non utilizzare i pulsanti di questo prodotto esercitando una pressione superiore a quella necessaria.

2. PRECAUZIONI PER L'USO

- Quando si utilizza questo prodotto, diventa possibile manovrare il condizionatore d'aria da posizioni in cui non è possibile vederlo direttamente. Ciò significa che le persone nella stanza potrebbero essere esposte a un'operazione non desiderata del condizionatore d'aria. Controllare le condizioni della stanza prima di utilizzare questo prodotto.
 - **Assicurarsi di controllare periodicamente che l'alimentazione del condizionatore d'aria sia collegata in maniera sicura e che non si sia accumulata polvere nell'area circostante.**
Ciò potrebbe causare surriscaldamento o incendi.
 - **Assicurarsi di controllare in anticipo che non vi siano malfunzionamenti del condizionatore d'aria.**
 - **Assicurarsi che il flusso d'aria dal condizionatore d'aria non causi effetti indesiderati.**
Oggetti potrebbero cadere causando lesioni personali, incendi o danni alla proprietà.
 - **Se sono presenti persone nelle vicinanze del condizionatore d'aria, informarle in anticipo dell'azionamento a distanza del condizionatore stesso.**
L'improvviso azionamento del condizionatore d'aria potrebbe sorprendere le persone e farle cadere o inciampare nel caso in cui si trovino su un gradino, una scala, ecc. Inoltre, rapidi cambiamenti nella temperatura della stanza potrebbero causare problemi di salute alle persone. Non utilizzare questo prodotto se vi sono persone nella stanza che non sono in grado di controllare da sole la temperatura (ad esempio bebè, bambini, persone con disabilità fisiche, anziani o malati).
 - **Comprendere appieno le impostazioni di programmazione del timer e le altre operazioni prima di utilizzare questo prodotto.**
L'azionamento inaspettato del condizionatore d'aria potrebbe causare problemi di salute alle persone o effetti indesiderati su animali o piante.
 - **Controllare frequentemente le impostazioni e la situazione operativa del condizionatore d'aria quando si utilizza questo prodotto a distanza.**
Rapidi cambiamenti nella temperatura della stanza potrebbero causare problemi di salute alle persone o effetti indesiderati su animali o piante.
- Se si aziona il condizionatore d'aria da questo prodotto, gli indicatori luminosi e i suoni di ricezione del condizionatore d'aria non funzioneranno.
- In caso di cattiva ricezione tra questo prodotto e il punto di accesso, è possibile migliorarla regolando la posizione del punto di accesso o la direzione dell'antenna. È possibile migliorare la ricezione anche spostando il punto di accesso più vicino a questo prodotto o utilizzando un ripetitore LAN wireless.

3. PRECAUZIONI PER L'UTILIZZO DELLA LAN WIRELESS

Quando si utilizza una LAN wireless, vi sono precauzioni che bisogna seguire in relazione alle onde radio, alle informazioni personali ecc. Per utilizzare correttamente questo prodotto, assicurarsi di leggere le seguenti precauzioni e il manuale d'uso dell'apparecchiatura LAN wireless che si sta utilizzando. Non ci assumiamo alcuna responsabilità, a meno che non sia riconosciuta legalmente, in relazione a guasti, difetti o danni causati dall'utilizzo di questo prodotto, avvenuti a causa di un uso scorretto e durante l'utilizzo da parte dell'utente o di terzi.

3.1. Precauzioni sull'utilizzo delle onde radio

ATTENZIONE

Cambi o modifiche non espressamente approvate dalla parte responsabile alla conformità annullano il diritto dell'utente a utilizzare l'apparecchiatura. Il trasmettitore non deve essere affiancato o utilizzato insieme ad altre antenne o trasmettitori.

L'apparecchiatura è conforme ai limiti stabiliti di esposizione alle radiazioni FCC/IC per gli ambienti non controllati e alle Linee Guida FCC ed RSS-102 sull'Esposizione alle radiofrequenze (RF) del regolamento IC sull'esposizione alle radiofrequenze (RF). Questa apparecchiatura deve essere installata e utilizzata mantenendo il radiatore ad almeno 20 cm di distanza dal corpo delle persone. (Il modello UTY-TFSXJ3 [AP-WJ3E]/UTY-TFSXJ4 [AP-WJ4E] è conforme allo standard IC [Industry Canada]).

NOTE

Questo dispositivo è conforme con la Parte 15 delle Regole FCC e con gli standard RSS di esenzione da licenza dell'Industria Canadese.

L'utilizzo è soggetto alle seguenti due condizioni:

- (1) questo dispositivo non deve causare interferenza, e
- (2) Questo dispositivo deve accettare qualsiasi interferenza, incluse le interferenze che potrebbero causare un azionamento indesiderato di questo dispositivo.

(Il modello UTY-TFSXJ3 [AP-WJ3E]/UTY-TFSXJ4 [AP-WJ4E] è conforme allo standard IC [Industry Canada]).

Questa apparecchiatura è stata sottoposta a test ed è risultata conforme ai limiti previsti per un dispositivo digitale di Classe B, ai sensi della parte 15 delle norme FCC.

- Non utilizzare questo prodotto nei luoghi seguenti. L'utilizzo di questo prodotto in tali luoghi potrebbe rendere la comunicazione instabile o impossibile.
 - Vicino ad apparecchiature di comunicazione wireless che utilizzano la stessa banda di frequenza (2,4 GHz) di questo prodotto.
 - Luoghi in cui vi sono campi magnetici provenienti da apparecchiature come forni a microonde, o si verificano interferenze di elettricità statica o onde radio. (Le onde radio potrebbero non arrivare a seconda dall'ambiente.)

3.2. Informazioni personali (relative alla sicurezza) Precauzioni di utilizzo

- Quando si utilizza un'apparecchiatura LAN wireless vi è la possibilità di intercettazione dovuta all'utilizzo di onde radio a prescindere se si utilizzi o meno il criptaggio.
- La LAN wireless utilizza onde radio per scambiare informazioni tra questo prodotto e il punto di accesso. Ciò significa che ha il vantaggio di poter creare liberamente una connessione LAN se si trova a portata delle onde radio. D'altra parte, se le onde radio rientrano in un certo intervallo, possono raggiungere tutti i luoghi separati da ostacoli (ad es. pareti). Perciò, è possibile che le vostre comunicazioni vengano intercettate o lette, o che qualcuno vi si introduca illegalmente.
- Non collegarsi ad apparecchiature e reti che non si è autorizzati ad utilizzare quando si configura la connessione wireless.
- Inizializzare le impostazioni di questo prodotto quando si deve smaltirlo o trasferirlo a terze parti.

3.3. Altro

- Utilizzare questo prodotto come una normale apparecchiatura LAN wireless.
 - Non utilizzare questo prodotto in ospedali o in/vicino a luoghi con apparecchiature mediche.
 - Non utilizzare questo prodotto a bordo di un aereo.
 - Non utilizzare questo prodotto nei pressi di apparecchiature elettroniche che utilizzano controlli di alta precisione o segnali deboli.
- Esempi di apparecchiature elettroniche a cui si deve fare attenzione sono:
Apparecchi acustici, pacemaker, allarmi antincendio, porte automatiche e altre apparecchiature a controllo automatico
- Questa non è una garanzia di connessione e prestazioni wireless con tutti i punti di accesso e in tutti gli ambienti residenziali. Le onde radio potrebbero non arrivare o potrebbero essere interrotte nelle seguenti situazioni.
 - Utilizzo in edifici realizzati in calcestruzzo, cemento armato o metallo
 - Installazione vicino ad ostacoli
 - Interferenza con apparecchiature di comunicazione wireless che utilizzano la stessa frequenza
 - Luoghi in cui vi sono campi magnetici provenienti da apparecchiature come forni a microonde, o si verificano interferenze di elettricità statica o onde radio
 - Installare e configurare questo prodotto solo dopo aver letto il manuale d'uso del punto di accesso.

4. INIZIALIZZAZIONE (RIPRISTINO)

Inizializzare (ripristinare) il prodotto nelle situazioni seguenti:

- Variazione del punto di accesso
- Smaltimento del prodotto
- Trasferimento del prodotto a terzi

1 Eliminare la registrazione del condizionatore d'aria dall'app mobile.

Per informazioni dettagliate, fare riferimento al manuale d'uso per [AIRSTAGE Mobile](#).

2 Inizializzare (ripristinare) questo adattatore WLAN attendendosi alla procedura seguente.

*Scheda spie: ○ Spenta ● Accesa ☀ Lampeggiante

(1) Tenere premuto il pulsante Impostazione per 12 secondi.



(2) Tutte le spie LED lampeggiano 3 volte contemporaneamente (accese/spente a intervalli di 0,5 secondi). Rilasciare il pulsante Impostazione durante il lampeggiamento.



LED 1: Acceso
LED 2: Spento

L'inizializzazione è completa e il LED 1 lampeggia. (accesso/spento = 2 s/0,5 s)

Dopo 10 secondi, il LED 1 sarà acceso (smetterà di lampeggiare).

■ Per continuare l'utilizzo

Qualora l'utente o terzi desiderino continuare a utilizzare il prodotto, collegare il prodotto a un altro punto di accesso.

NOTA

- Se si inizializza l'adattatore WLAN, le informazioni salvate nell'adattatore saranno eliminate.

5. CONSIGLI PER IL FUNZIONAMENTO

- Per azionare il condizionatore d'aria, fare riferimento al manuale d'uso per [AIRSTAGE Mobile](#).
- Le impostazioni dell'app mobile non sono replicate sul telecomando senza fili.
- Non è possibile azionare e monitorare il condizionatore d'aria dall'app mobile se l'alimentazione del condizionatore d'aria è scollegata (tramite interruttore o spina).
- La temperatura della stanza viene visualizzata sull'app mobile. Tuttavia, la temperatura della stanza visualizzata potrebbe non essere corretta a seconda della situazione nella stanza o dello stato di funzionamento del condizionatore d'aria. Utilizzare questo solo come riferimento.
- Se le impostazioni dell'app mobile e del telecomando sono diverse, il condizionatore d'aria seguirà l'ultima operazione.
- Se le impostazioni del timer vengono effettuate dall'app mobile e dal telecomando senza fili o a filo, entrambe le impostazioni timer diventeranno attive.

6. SPECIFICHE

Wireless LAN-compatibile standard	IEEE802.11b/g/n
Bande di frequenza	2,4GHz (negli Stati Uniti o Canada: 1ch~11ch) (nelle altre regioni: 1ch~13ch)
Massima potenza di radiofrequenza	40mW
Sicurezza LAN wireless	Aperta WEP WPA (PSK) WPA2_Personale (PSK) WPS identico - Registrazione LAN
Temperatura di funzionamento	0 - 46 °C (32 - 114 °F)

Questo prodotto comprende i software Open Source (OSS). Per controllare gli OSS inclusi e le relative licenze, accedere al seguente URL.

www.fujitsu-general.com/data/oss/gen3wla/index.html

<Per utenti nei paesi membri dell'UE>

Per il testo completo della seguente dichiarazione di conformità UE, fare riferimento al sito web riportato qui sotto.

www.fujitsu-general.com/global/support/

DICHIARAZIONE DI CONFORMITÀ SEMPLIFICATA UE

La dichiarazione di conformità semplificata UE a cui si fa riferimento nell'Articolo 10 (9) deve essere stilata come segue: Con la presente, FUJITSU GENERAL LIMITED dichiara che l'apparecchiatura radio di tipo UTY-TFSXJ3 (AP-WJ3E)/UTY-TFSXJ4 (AP-WJ4E) è conforme alla Direttiva 2014/53/UE.

7. RISOLUZIONE DEI PROBLEMI

Controllare le seguenti voci prima di richiedere la riparazione di questo prodotto.

NOTE



- Se il problema persiste anche dopo aver eseguito questi controlli o diagnostiche, rivolgersi a personale tecnico autorizzato.

Parti/Elementi	Situazione	Soluzioni
Download o registrazione dell'account dell'app mobile	Non so come scaricare l'app mobile	Fare riferimento a "8.2. Lavoro d'installazione".
	L'app mobile non funziona	Controllare che la versione dell'OS sul proprio smartphone sia supportata. Fare riferimento a "Voci da verificare" di "8.2. Lavoro d'installazione".
	Non ho ricevuto l'email in fase di registrazione del mio account	Impostare le autorizzazioni di dominio in modo che l'e-mail non venga rifiutata come spam.
Configurazione e impostazioni iniziali della LAN wireless	Non è possibile configurare la LAN wireless (Le impostazioni di collegamento dell'adattatore WLAN e del punto di accesso non sono complete)	Confermare che il punto di accesso supporti "IEEE802.11b/g/n". Confermare che il proprio punto di accesso supporti la "funzione WPS" (modalità Pulsante). (Controllare con il manuale d'uso del punto di accesso.)
		Confermare che l'unità interna sia collegata all'alimentazione.
		Controllare che l'adattatore WLAN dell'unità interna sia acceso. (Il LED dell'adattatore WLAN è illuminato o lampeggiante).
		Controllare se qualche utente precedente utilizzava questo comando della LAN wireless. Se c'era un utente precedente, contattare il personale tecnico autorizzato.
Non riesco a registrare l'adattatore WLAN nell'app mobile	Controllare che il LED 1 sull'adattatore WLAN sia acceso. Se lampeggia o è spento, collegare di nuovo l'adattatore WLAN e il punto di accesso.	

Parti/Elementi	Situazione	Soluzioni
Operazioni dall'app mobile	Non riesco ad azionare il condizionatore d'aria dall'app mobile	Confermare che l'unità interna sia collegata all'alimentazione.
		Confermare che l'alimentazione del punto di accesso sia attivata.
		Controllare che il proprio smartphone non sia in modalità aereo.
		Confermare che il proprio smartphone e l'adattatore WLAN siano connessi al punto di accesso.
		Scollegare il condizionatore d'aria dall'alimentazione, quindi ricollegarlo. Attendere circa 15 minuti e poi provare di nuovo l'operazione dall'app mobile.

■ Stato degli indicatori LAN Wireless

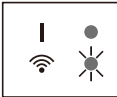
*Scheda spie: ○ Spenta ● Accesa ☀ Lampeggiante

Stato delle spie		Cause e soluzioni
Tutte le spie sono spente		<p>L'alimentazione dell'adattatore WLAN non è attiva.</p> <p>→ Controllare che l'alimentazione del condizionatore d'aria sia attiva e che l'interruttore del condizionatore d'aria non sia scattato.</p>
Il LED 2 è spento o lampeggia velocemente (Ripetendo 0,5 secondi acceso/0,5 secondi spento)		<p>L'alimentazione del punto di accesso non è attiva.</p> <p>→ Confermare che l'alimentazione del punto di accesso sia attivata.</p> <p>L'adattatore WLAN potrebbe non essere collegato correttamente al punto di accesso.</p> <p>→ Scollegare l'alimentazione del condizionatore d'aria (tramite interruttore o spina), quindi ricollegarla.</p>
Il LED 1 lampeggia velocemente (Ripetendo 0,5 secondi acceso/0,5 secondi spento)		<p>Non è possibile comunicare con il condizionatore d'aria.</p> <p>→ Se il lampeggiamento continua per più di alcuni minuti, potrebbe essere presente un errore di cablaggio nel condizionatore d'aria. Contattare il personale tecnico autorizzato.</p>
Tutte le spie lampeggiano velocemente (Ripetendo 0,5 secondi accese/0,5 secondi spente)		<p>C'è un problema con l'adattatore WLAN.</p> <p>→ Scollegare l'alimentazione del condizionatore d'aria (tramite interruttore o spina), quindi ricollegarla. Configurare di nuovo la LAN wireless seguendo le istruzioni riportate nel manuale d'uso per AIRSTAGE Mobile.</p>

8. IMPOSTAZIONI DELL'ADATTATORE WLAN (procedura dettagliata)

* Solo per personale tecnico autorizzato

8.1. Prima di installare l'adattatore WLAN

AVVERTENZA

- Per un funzionamento ottimale del condizionatore d'aria, seguire le procedure descritte nel presente manuale e nel [manuale d'uso del condizionatore d'aria](#).
- Il lavoro d'installazione deve essere eseguito nel rispetto delle norme di cablaggio nazionali ed unicamente da personale autorizzato.

ATTENZIONE

- Installare l'adattatore WLAN vicino al punto di accesso. (Se viene posizionato lontano, la connessione potrebbe non risultare stabile e sarà pertanto più difficile utilizzare il sistema).
- Alcuni tipi di materiali per pareti potrebbero impedire le comunicazioni wireless.
- Non toccare lo scambiatore di calore.
- Durante l'installazione o la rimozione, non tirare con forza il cavo e fare in modo che non resti impigliato nei componenti. Altrimenti potrebbe verificarsi un malfunzionamento del condizionatore d'aria.
- Non affastellare il cablaggio dell'adattatore WLAN con il cavo di collegamento fra le unità interne e quelle esterne, o con il cavo di alimentazione.
- Installare l'adattatore WLAN tra l'unità interna e il punto di accesso.
- Non installare l'adattatore WLAN nei luoghi seguenti, altrimenti la comunicazione radio potrebbe subire interferenze.
 - Luoghi esposti alla luce solare diretta
 - Luoghi soggetti a temperature estremamente elevate o basse, come ad esempio vicino all'apertura di uscita del corpo principale del condizionatore d'aria
 - Vicino all'apertura di ingresso o di uscita del condizionatore d'aria
 - Luoghi con elevato livello di umidità
 - Luoghi vicini a parti mobili del corpo principale del condizionatore d'aria
 - Luoghi vicini alla parte inferiore del corpo principale del condizionatore d'aria
 - All'interno o sul lato del corpo principale del condizionatore d'aria
 - Vicino a forni a microonde
 - Entro 1 m (40 poll.) da un televisore o una radio
 - Luoghi alla portata dei bambini
 - Vicino a dispositivi di controllo automatici quali sensori di porte automatiche o rilevatori di incendio
 - Luoghi in cui sono presenti oli, vapori o gas infiammabili
 - Vicino ad apparecchiature mediche, pacemaker, defibrillatori o altri dispositivi
 - Luoghi in cui l'adattatore WLAN potrebbe bagnarsi, quali ad esempio il bagno
 - Luoghi dai quali è difficile accedere all'adattatore WLAN per eseguire interventi di manutenzione
- Non poggiare il cavo dell'adattatore WLAN o il cavo LAN a terra. Si rischia altrimenti di inciampare sui cavi.
- Installare l'adattatore WLAN in un luogo in cui sia possibile azionare interruttori e pulsanti e confermare gli indicatori luminosi. (Nelle aree mostrate di seguito).

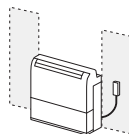
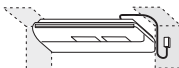
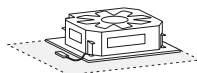
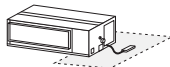

8.1.1 Diagramma sistema

È possibile collegare un adattatore WLAN a ciascuna unità interna.

Connessione singola Collegamento multi-split

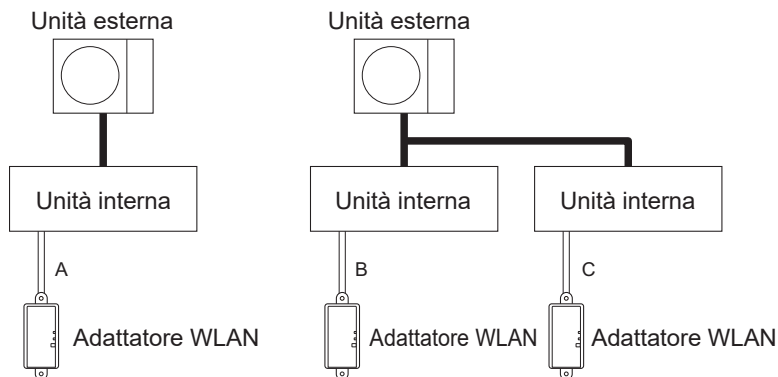

A, B e C sono cavi di adattatore forniti in dotazione con questo prodotto.

Utilizzi vietati:

(1) Connessione a un gruppo di unità interne con telecomando a filo

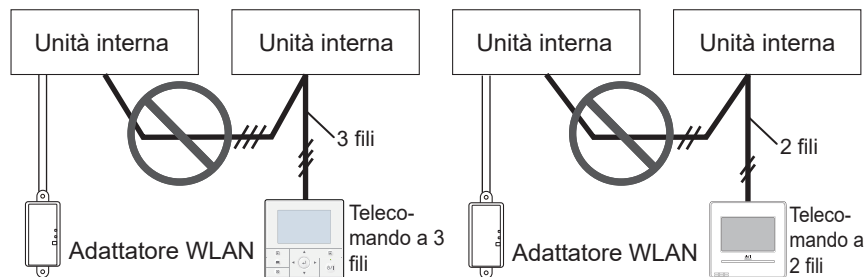

(2) Connessione a un gruppo di unità interne

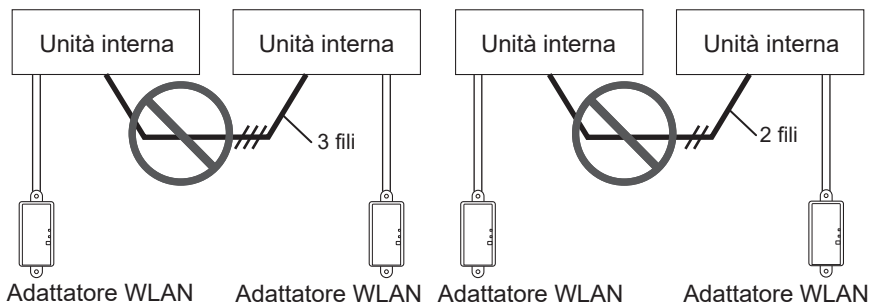

(3) Connessione a un gruppo di unità interne con il cavo dell'adattatore WLAN.

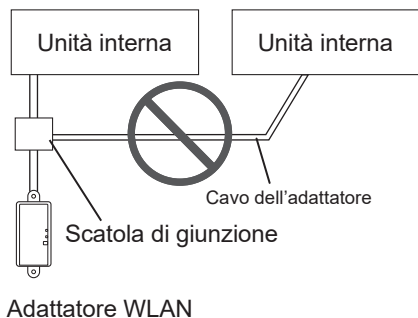

(4) Prolunghe

Non è consentito utilizzare prolunghe.



8.2. Lavoro d'installazione

AVVERTENZA

- Disattivare l'alimentazione o spegnere l'interruttore prima di iniziare il lavoro. La mancata osservanza di questa indicazione potrebbe comportare scosse elettriche o incendi.
- Non attivare l'alimentazione finché tutto il lavoro di installazione non è completo.
- Utilizzare gli accessori o i cavi di collegamento specificati.
Non utilizzare cavi di collegamento diversi da quelli specificati, non usare prolunghe né derivazioni indipendenti. Potrebbe verificarsi un consumo eccessivo di corrente con rischio di scosse elettriche o incendi.
- Durante l'installazione del prodotto, fare attenzione che non siano presenti bambini nelle vicinanze. Altrimenti si rischierebbe di causare lesioni o scosse elettriche.

ATTENZIONE

- Scaricare eventuali accumuli di elettricità statica dal proprio corpo prima di iniziare il lavoro. Se l'elettricità statica non viene scaricata, si rischia di danneggiare i componenti del circuito stampato.
- Durante le operazioni di cablaggio, fare attenzione a non danneggiare il cavo o a ferirsi. Inoltre, collegare saldamente i connettori. Connettori allentati potrebbero causare problemi, surriscaldamenti, incendi o scosse elettriche.
- Eseguire il cablaggio in modo che non possa filtrare acqua nell'unità lungo i cavi esterni. Installare sempre una trappola sul cablaggio oppure adottare altre misure precauzionali. Altrimenti possono verificarsi problemi, scosse elettriche o incendi.
- Non toccare il circuito stampato né parti del circuito stampato direttamente con le mani. Altrimenti si rischierebbe di causare lesioni o scosse elettriche.

Questo manuale illustra le procedure per installare e configurare l'adattatore WLAN. Inoltre, forniamo il relativo contenuto online sul nostro sito web.

Pagina di informazioni sul prodotto per AIRSTAGE Mobile

Questa pagina web illustra le funzionalità dell'AIRSTAGE Mobile e gli URL per scaricare l'app mobile.

www.fujitsu-general.com/global/products/airstagemobile/index.html

Voci da verificare

* Preparare i seguenti componenti prima di utilizzare il prodotto.

Punto di accesso	<p>Deve supportare lo standard di trasmissione LAN wireless IEEE802.11b/g/n e disporre della funzione server DNS. Impostare il collegamento al punto di accesso con WPS per effettuare la comunicazione via LAN wireless. Fare riferimento al manuale d'uso del punto di accesso per verificare se supporta queste condizioni.</p> <p>* Se si utilizza AIRSTAGE Mobile solo in modalità Controllo diretto, il punto di accesso non è necessario.</p>	
AIRSTAGE Mobile	<p>Accertarsi di effettuare gli aggiornamenti e di disporre sempre dell'ultima versione disponibile.</p>	
Smartphone	<p>OS supportati:</p> <ul style="list-style-type: none"> • OS Android • IOS 	<p>Controllare la versione OS supportata più recente in Google Play o nell'App Store.</p>

“AIRSTAGE Mobile” è un marchio commerciale di FUJITSU GENERAL LIMITED.

Android e Google Play sono marchi registrati di Google LLC.

App Store è un marchio di servizio di Apple Inc., registrato negli Stati Uniti e in altri paesi.

IOS è un marchio commerciale o marchio registrato di Cisco negli Stati Uniti e in altri paesi e viene utilizzato su licenza.

1 Collegare il filo.

Per informazioni dettagliate sul collegamento, fare riferimento al manuale di installazione dell'unità interna. Collegare il connettore direttamente alla scheda a circuiti stampati (PCB).

NOTA: Non è possibile utilizzare contemporaneamente opzioni di collegamento a CN65.

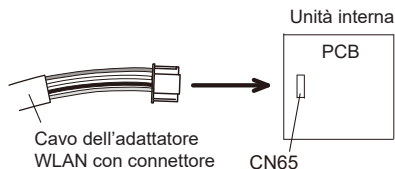

2 Installare l'adattatore WLAN.

Installare l'adattatore WLAN nella direzione indicata nella figura.

Se l'adattatore WLAN è installato nella direzione errata, vi è il rischio di infiltrazioni d'acqua nell'adattatore attraverso il filo, con conseguenti guasti.

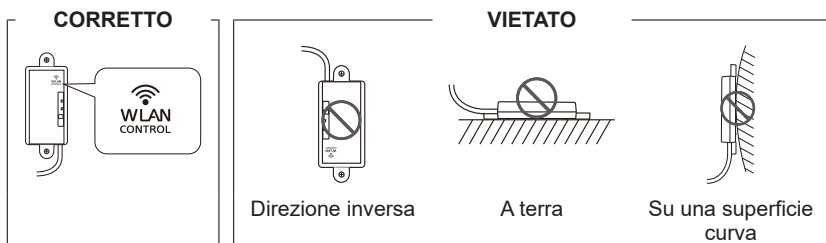
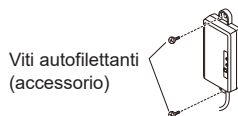

Non poggiare il cavo dell'adattatore WLAN a terra. Si rischia altrimenti di inciampare sui cavi.

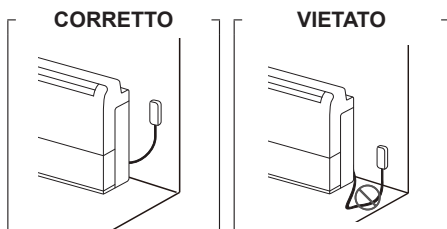

3 Collegare l'unità interna all'alimentazione.

Attendere finché il LED 1 non smette di lampeggiare (LED 1: acceso, LED 2: acceso).

Sono necessari circa 10 secondi.



4 Collegare l'adattatore WLAN e il punto di accesso.

Per informazioni dettagliate, fare riferimento al manuale d'uso dell'[AIRSTAGE Mobile](#).

CAN ICES-3 (B)/NMB-3(B)

TRA REGISTERED No. ER02774/21
DEALER No. DA77717/18



FUJITSU GENERAL LIMITED

3-3-17, Suenaga, Takatsu-ku, Kawasaki 213-8502, Japan