

OPERATION MANUAL



MODEL:

- * Please write down the model name.
(Refer to the rating label.)
- * Bitte schreiben Sie den Modellnamen auf.
(Siehe Typenschild)
- * Veuillez écrire le nom du modèle.
(Consultez l'étiquette des spécifications.)
- * Anote el nombre de modelo.
(Consulte la etiqueta de calificación).
- * Annotare il nome del modello.
(Fare riferimento all'etichetta delle specifiche).
- * Καταγράψτε το όνομα μοντέλου.
(Ανατρέξτε στην ετικέτα τεχνικών στοιχείων.)
- * Registe o nome de modelo.
(Consulte a etiqueta de classificação.)
- * Запишите название модели.
(См. на паспортной табличке.)
- * Lütfen model adını not ediniz.
(Derece etiketine bakınız.)

OPERATION MANUAL AIR CONDITIONER (Wall Mounted type)

Before using this product, read these instructions thoroughly and keep this manual for future reference.

BEDIENUNGSANLEITUNG KLIMAANLAGE (Wandmontierter Typ)

Bevor Sie dieses Produkt verwenden, lesen Sie diese Anweisungen sorgfältig durch und bewahren Sie diese Anleitung für späteres Nachschlagen auf.

MODE D'EMPLOI CLIMATISEUR (Type à montage mural)

Avant d'utiliser ce produit, veuillez lire attentivement ces instructions. Conservez ce manuel pour référence future.

MANUAL DE FUNCIONAMIENTO ACONDICIONADOR DE AIRE (Tipo montado en pared)

Antes de utilizar el producto, lea estas instrucciones detenidamente y conserve este manual para consultarlo en el futuro.

MANUALE DI ISTRUZIONI CONDIZIONATORE D'ARIA (Tipo montato a parete)

Prima di utilizzare l'apparecchio, leggere attentamente le presenti istruzioni e conservare il manuale per poterlo consultare il futuro.

ΕΓΧΕΙΡΙΔΙΟ ΛΕΙΤΟΥΡΓΙΑΣ ΚΛΙΜΑΤΙΣΤΙΚΟ (Επιτοίχιος τύπος)

Προτού χρησιμοποιήσετε το προϊόν, διαβάστε προσεκτικά τις παρούσες οδηγίες και φυλάξτε το παρόν εγχειρίδιο, ώστε να μπορείτε να ανατρέχετε σε αυτό στο μέλλον.

MANUAL DE FUNCIONAMENTO AR CONDICIONADO (Tipo mural)

Antes de utilizar este produto, leia atentamente estas instruções e guarde este manual para referência futura.

РУКОВОДСТВО ПО ЭКСПЛУАТАЦИИ КОНДИЦИОНЕР ВОЗДУХА (Настенного типа)

Перед эксплуатацией устройства внимательно ознакомьтесь с данным руководством и сохраняйте его для использования в будущем.

KULLANIM KILAVUZU KLİMA (Duvara Monte tip)

Bu ürünü kullanmadan önce verilen talimatları dikkatlice okuyun ve daha sonra tekrar faydalanmak üzere saklayın.

English

Deutsch

Français

Español

Italiano

Ελληνικά

Português

Русский

Türkçe



PART No. 9387602050-02

Índice

1. PRECAUÇÕES DE SEGURANÇA.....	1
2. PREPARAÇÃO.....	2
3. NOME DAS PEÇAS.....	3
3.1. Unidade interior.....	3
3.2. Controlo remoto.....	3
3.3. Introdução das pilhas.....	5
4. OPERAÇÕES BÁSICAS.....	5
5. DEFINIÇÕES DO FLUXO DE AR.....	5
5.1. Definição de velocidade da ventoinha.....	5
5.2. Definição da direção do fluxo de ar.....	5
6. OPERAÇÕES DO TEMPORIZADOR.....	6
6.1. Temporizador semanal.....	6
6.2. Temporizador de Ligar ou temporizador de Desligar ...	7
6.3. Temporizador de Programação.....	7
6.4. Temporizador de Repouso.....	7
7. OPERAÇÕES DE POUAPANÇA DE ENERGIA.....	7
7.1. Modo Poupança de energia.....	7
7.2. Sensor de ocupação para poupança de energia ...	7
7.3. Controlo da ventilação para poupança de energia ...	8
8. OUTRAS OPERAÇÕES.....	8
8.1. Modo de funcionamento Potente.....	8
8.2. Modo de funcionamento Ruído baixo da unidade exterior...	8
8.3. Modo de funcionamento Aquecimento a 10 °C ...	8
9. DEFINIÇÕES NA INSTALAÇÃO.....	9
9.1. Definição do código personalizado do controlo remoto ...	9
10. LIMPEZA E CUIDADOS.....	9
11. INFORMAÇÕES GERAIS.....	10
12. PEÇAS OPCIONAIS.....	11
12.1. Controlo remoto com fios.....	11
12.2. Controlo LAN sem fios.....	11
12.3. Aparelho de ar condicionado multitempo.....	11
13. RESOLUÇÃO DE PROBLEMAS.....	11

1. PRECAUÇÕES DE SEGURANÇA

Para evitar ferimentos pessoais ou danos materiais, leia atentamente esta secção antes de utilizar este produto e cumpra as seguintes precauções de segurança.

O funcionamento incorrecto devido à não observância das instruções seguintes pode causar prejuízos ou danos; a gravidade destes é classificada como segue:



AVISO

Esta marca assinala o perigo de morte ou ferimentos graves.



CUIDADO

Este sinal alerta para o perigo de ferimentos ou danos materiais.



Esta marca indica que a ação é PROIBIDA.



Esta marca indica que a ação é OBRIGATÓRIA.

Explicação de símbolos apresentados na unidade interior ou na unidade exterior.



AVISO

Este símbolo indica que este produto utiliza um refrigerante inflamável. Se ocorrer uma fuga de refrigerante e este ficar exposto a uma fonte de ignição externa, existe o risco de incêndio.



CUIDADO

Este símbolo indica que o manual de funcionamento deve ser lido atentamente.



CUIDADO

Este símbolo indica que um técnico de assistência deve manusear este equipamento em conformidade com o manual de instalação.



CUIDADO

Este símbolo indica que estão disponíveis informações como, por exemplo, o manual de funcionamento ou o manual de instalação.

AVISO





- O aparelho deve ser instalado, utilizado e guardado numa divisão que tenha uma área de piso superior a X m².

Quantidade de carga de refrigerante M (kg)	Área mínima de divisão X (m ²)
M ≤ 1,22	-
1,22 < M ≤ 1,23	1,45
1,23 < M ≤ 1,50	2,15
1,50 < M ≤ 1,75	2,92
1,75 < M ≤ 2,0	3,82
2,0 < M ≤ 2,5	5,96
2,5 < M ≤ 3,0	8,59
3,0 < M ≤ 3,5	11,68
3,5 < M ≤ 4,0	15,26



(IEC 60335-2-40)

- Este produto não possui qualquer peça que possa ser reparada pelo utilizador. Consulte sempre os técnicos de assistência autorizados para a reparação, instalação e deslocação deste produto. A instalação ou o manuseio inadequado causará vazamentos, choques eléctricos ou incêndio.
- No caso de uma avaria como, por exemplo, cheiro a queimado, interrompa imediatamente o funcionamento do aparelho de ar condicionado e desligue todas as fontes de alimentação desligando o disjuntor ou a ficha eléctrica. Em seguida, consulte os técnicos de assistência autorizados.
- Tome cuidado para não danificar o cabo de alimentação. Se for danificado, a sua substituição deve ser efetuada apenas por técnicos de assistência autorizados para evitar riscos.
- No caso de um vazamento de refrigerante, certifique-se de manter fogo ou inflamáveis afastados e entre em contacto com os técnicos autorizados.
- Se ocorrer alguma tempestade e/ou uma trovoadas com risco de queda de raios, desligue o aparelho de ar condicionado usando o controlo remoto e não toque no produto nem na fonte de alimentação para evitar riscos eléctricos.
- Este produto deve ser guardado numa divisão onde não existam fontes de ignição de funcionamento contínuo (por exemplo: chamas abertas, um aparelho a funcionar a gás ou um aquecedor eléctrico).
- Este produto deve ser guardado numa área bem ventilada.
- Tenha em atenção que os refrigerantes podem ser inodoros.
- Este produto deve ser guardado de modo a evitar a ocorrência de danos mecânicos.
- A eliminação do produto deve ser realizada correctamente, em conformidade com os regulamentos nacionais ou regionais.
- Durante o transporte ou deslocação da unidade interior, os tubos devem ser cobertos com o suporte de gancho de parede para protecção. Não desloque este produto segurando os tubos da unidade interior. (A pressão aplicada nas juntas dos tubos pode causar fugas de gás inflamável durante a operação.)

AVISO

-  Este produto não se destina a ser utilizado por pessoas (incluindo crianças) com capacidades físicas, sensoriais ou mentais reduzidas, ou com falta de experiência e conhecimentos, exceto se acompanhadas por um supervisor ou se tiverem recebido instruções relativas à utilização deste produto por parte de uma pessoa responsável pela sua segurança. As crianças devem ser supervisionadas para garantir que não brincam com este produto.
- Elimine os materiais de embalagem de forma segura. Desfaça e elimine os sacos plásticos de embalagem de forma a que as crianças não brinquem com eles. Existe o risco de asfixia se as crianças brincarem com os sacos plásticos.
-  Não instale a unidade numa área cheia de óleo mineral como, por exemplo, uma fábrica ou uma área que contenha uma grande quantidade de óleo salpicado ou vapor, tal como uma cozinha.
- Não ligue nem desligue este produto introduzindo ou puxando a ficha eléctrica, ou ligando ou desligando o disjuntor.
- Não utilize gases inflamáveis próximo deste produto.
- Não se exponha directamente ao fluxo de ar de arrefecimento durante muitas horas.
- Não introduza os dedos ou qualquer outro objeto na porta de saída ou de admissão.
- Não utilize o produto com as mãos molhadas.
- Não utilize meios para acelerar o processo de descongelamento ou para limpar este produto diferentes dos recomendados pelo fabricante.
- Não fure nem queime.

CUIDADO

-  Ocasionalmente, forneça ventilação durante a utilização.
- Utilize este produto sempre com os filtros de ar instalados.
- Certifique-se de que qualquer equipamento electrónico está a, pelo menos, 1 m (40 pol.) de distância deste produto.
- Desligue todas as fontes de alimentação quando pretender não utilizar este produto durante um longo período de tempo.
- Após um longo período de utilização, verifique a montagem da unidade interior para evitar que este produto caia.
- A direcção do fluxo de ar e a temperatura ambiente devem ser consideradas cuidadosamente ao utilizar este produto numa divisão com bebés, crianças, idosos ou pessoas doentes.
- Mantenha a área circundante da unidade exterior limpa e arrumada e não coloque objectos à volta. Qualquer objecto que bloqueie ou entre nas portas de saída pode causar o mau funcionamento do produto.
-  Não dirija o fluxo de ar para lareiras ou aparelhos de aquecimento.
- Não bloqueie nem cubra a grelha de admissão e a porta de saída.
- Não aplique nenhuma pressão nas aletas do radiador.
- Não se pendure nem coloque objectos neste produto.
- Não coloque outros produtos eléctricos ou itens domésticos abaixo deste produto. O gotejamento de condensação deste produto pode molhá-los e causar danos ou o mal funcionamento dos mesmos.
- Não exponha este produto directamente à água.
- Não utilize este produto para a preservação de alimentos, plantas, animais, equipamentos de precisão, trabalhos de arte ou outros objectos. Isso pode causar a deterioração da qualidade desses itens.
- Não exponha animais ou plantas directamente ao fluxo de ar.
- Não beba a água drenada do aparelho de ar condicionado.
- Não puxe o cabo de alimentação.

CUIDADO

-  Quando efectuar a manutenção da unidade, não toque nas aletas de alumínio do permutador de calor incorporado neste produto para evitar ferimentos pessoais.
- Não suba em degraus instáveis ao operar ou limpar este produto. O mesmo poderá cair e causar ferimentos.



Este produto contém gases fluorados com efeito de estufa.

2. PREPARAÇÃO

AVISO

-  Tenha cuidado para evitar que recém-nascidos e crianças pequenas engulam acidentalmente as pilhas.

CUIDADO

-  Se o líquido derramado das pilhas entrar em contacto com a pele, olhos ou boca, lave imediatamente com água abundante e consulte o seu médico.
- As pilhas gastas devem ser removidas imediatamente e eliminadas de acordo com a legislação e os regulamentos locais da sua região.
-  Não tente recarregar pilhas secas.
- Não utilize pilhas secas que tenham sido recarregadas.

Acessórios da unidade interior

Verifique se os seguintes acessórios estão incluídos.

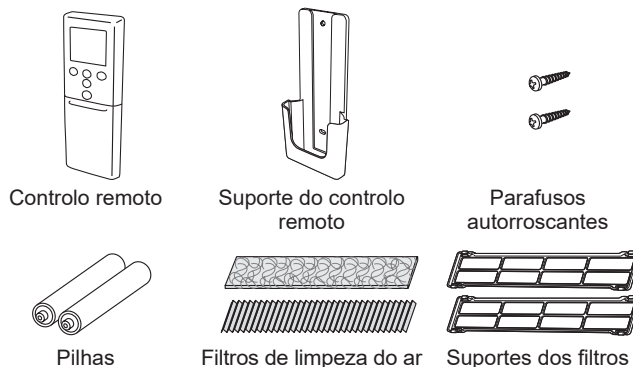

Instalação do suporte do controlo remoto

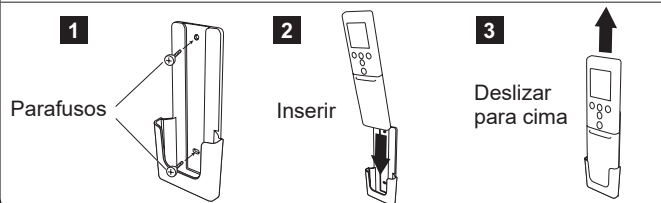

3. NOME DAS PEÇAS

! CUIDADO

! Para a transmissão adequada do sinal entre o controlo remoto e a unidade interior, mantenha o recetor do sinal afastado dos seguintes itens:

- Luz solar directa ou outras luzes intensas
- Televisor de ecrã plano

Em compartimentos com lâmpadas fluorescentes instantâneas, como as do tipo inversor, o sinal pode não ser transmitido adequadamente. Neste caso, informe-se na loja onde o produto foi adquirido.

3.1. Unidade interior

Para o Modo de funcionamento Manual Auto e Reposição do indicador do filtro (Consulte página 12.)

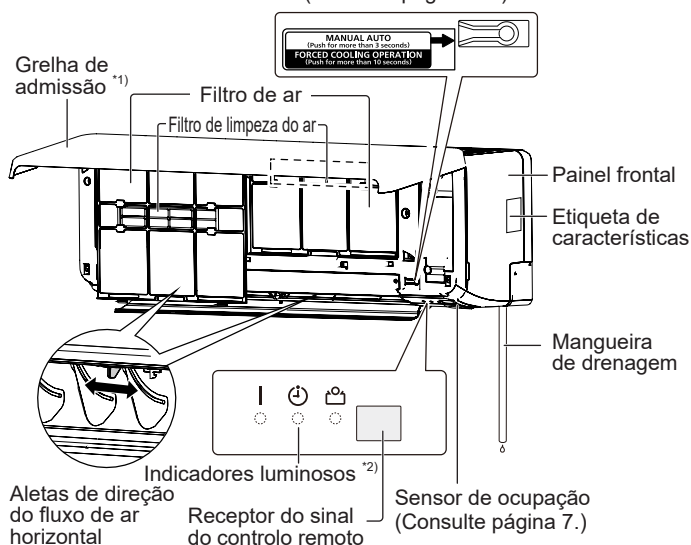

*1) Antes de iniciar o funcionamento, verifique se a grelha de admissão está completamente fechada. Se não estiver completamente fechada, o produto poderá não funcionar ou desempenhar as suas funções corretamente.

*2) Os indicadores luminosos acendem-se nas condições seguintes.

	Nome	Cor	Modo ou condição
	Funcionamento	Verde	Modo Normal
🕒	Temporizador	Cor-de-laranja	Funcionamento do temporizador
🏠	Poupança de energia	Verde	Modo Poupança de energia Modo Aquecimento a 10 °C

3.2. Controlo remoto

Ao utilizar o controlo remoto opcional, o aspeto e o procedimento de funcionamento poderão diferir.

Para mais informações, consulte o manual de funcionamento de cada controlo remoto.

* : A definição deve ser realizada enquanto é apresentado o ecrã de definição para cada função.

| : O botão apenas pode ser controlado quando o aparelho de ar condicionado está ligado.

Transmissor de sinal

Aponte corretamente para o recetor do sinal da unidade interior.

- O alcance de funcionamento é de aproximadamente 7 m.
- [▲] fica visível quando o sinal é transmitido.
- A unidade interior emite um aviso sonoro quando recebe o sinal corretamente. Se não houver um aviso sonoro, prima novamente o botão.

Visor do controlo remoto

Nesta secção são apresentados todos os indicadores possíveis para descrição. No funcionamento efetivo, o visor está associado à utilização dos botões e apenas mostra os indicadores necessários para cada definição.

Para as operações básicas Consulte a página 5.



Inicia ou para o funcionamento do aparelho de ar condicionado.

MODE

Altera o modo de funcionamento.

*|

TEMP.



Ajusta a temperatura definida.

*|

Para o modo de funcionamento Aquecimento a 10 °C Consulte a página 8.



Ativa o modo de funcionamento Aquecimento a 10 °C.

Para os modos de funcionamento Poupança de energia..... Consulte a página 7.



Ativa ou desativa o modo de funcionamento Poupança de energia.

|



Ativa ou desativa o programa de poupança de energia que utiliza o sensor de ocupação.

Para o modo de funcionamento Ruído baixo da unidade exterior Consulte a página 8.



Ativa ou desativa o modo de funcionamento Ruído baixo da unidade exterior.

Não prima este botão na utilização normal.

Inicia o teste de funcionamento (para utilização unicamente por técnicos de assistência autorizados).

NOTAS: Se o teste de funcionamento começar de forma não intencional, prima para sair do teste de funcionamento.

⚠ CUIDADO

- Para evitar o mau funcionamento ou danos do controlo remoto:
 - Coloque o controlo remoto num local onde não esteja exposto à luz solar direta ou a calor excessivo.
 - Remova as pilhas se não tenciona utilizar o produto durante um longo período de tempo.
- Os obstáculos, como uma cortina ou parede, entre o controlo remoto e a unidade interior podem afetar a transmissão adequada do sinal.
- Não sujeite o controlo remoto a impactos fortes.
- Não verta água sobre o controlo remoto.

Para o modo de funcionamento Potente

... Consulte a página 8.

POWERFUL Ativa ou desativa o modo de funcionamento Potente. |

Para as definições do fluxo de ar

... Consulte a página 5.

FAN Controla a velocidade da ventoinha. *|

SWING Define o modo de funcionamento Oscilação automático. *|

SET Controla a direção do fluxo de ar vertical. |

Para as operações do temporizador

... Consulte a página 6.

WEEKLY Ativa ou desativa o Temporizador Semanal.

ON/OFF Ativa ou desativa o Temporizador de Ligar, Temporizador de Desligar ou Temporizador de Programação.

SLEEP Ativa ou desativa o temporizador de Repouso.

TIMER SETTING Inicia a definição do temporizador.

SEND Envia a definição do temporizador ou relógio à unidade interior. *

NEXT Encaminha a definição do temporizador ou relógio para o passo seguinte.

BACK Reverte a definição do temporizador ou relógio para o passo anterior.

SELECT Ajusta o valor do temporizador ou as definições do relógio.

CLOCK ADJUST Inicia a definição do relógio.

Depois de substituir as pilhas

RESET Prima este botão como se mostra na figura seguinte. Utilize a ponta de uma esferográfica ou outro objeto pequeno.



3.3. Introdução das pilhas

Tipo de pilhas: R03/LR03/AAA x 2

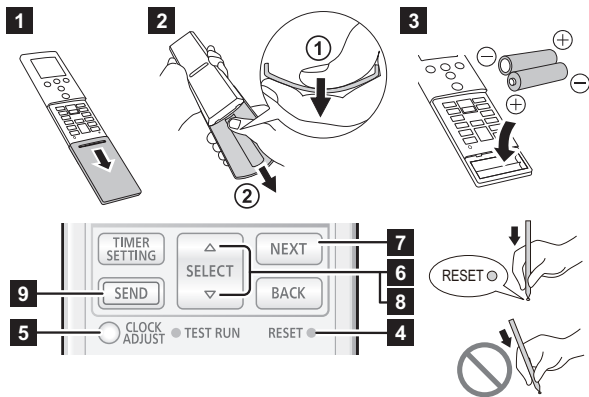

- 1 Puxe a tampa na direção da seta e abra-a até parar.
- 2 Remova a tampa.
 - 1 Vire o controlo remoto ao contrário e, em seguida, pressione a face posterior da tampa e remova os grampos encurvando a tampa.
 - 2 Puxe na direção da seta ao mesmo tempo que encurva a tampa.
- 3 Coloque as pilhas como se mostra na figura acima.
- 4 Pressione "RESET" como ilustrado na figura acima. Utilize a ponta de uma esferográfica ou um objeto afiado.
- 5 Prima **CLOCK ADJUST** para começar a definir o dia da semana e o relógio.
- 6 Prima **SELECT** ($\Delta \nabla$) para definir o dia da semana (de segunda-feira a domingo).
- 7 Prima **NEXT** para continuar.
- 8 Prima **SELECT** ($\Delta \nabla$) para definir o relógio. Prima os botões para alterar a hora do relógio 1 minuto. Prima continuamente os botões para alterar a hora do relógio 10 minutos.
* Para mudar o indicador de hora (12 horas \leftrightarrow 24 horas), pressione **TEMP** ($\odot \ominus$).
- 9 Prima **SEND** para concluir a definição. Deverá estar próximo da unidade interior. Se premir o botão à distância, as definições poderão não ser enviadas corretamente.
- 10 Coloque e feche a tampa.

NOTAS:

- Utilize apenas o tipo de pilhas especificado.
- Não misture diferentes tipos de pilhas nem utilize pilhas novas juntamente com pilhas usadas.
- As pilhas podem ser utilizadas durante cerca de 1 ano quando usadas normalmente.
- Se o alcance do controlo remoto diminuir de forma perceptível, substitua as pilhas e prima **RESET** como se mostra na figura acima.

4. OPERAÇÕES BÁSICAS

3 passos para iniciar o funcionamento

1. Prima **(ON/OFF)** para iniciar ou parar o funcionamento.
2. Prima **MODE** para selecionar o modo de funcionamento. O modo de funcionamento muda como se segue.
 \rightarrow AUTO \rightarrow COOL \rightarrow DRY \rightarrow FAN \rightarrow HEAT
(Automático) (Arrefecimento) (Desumidificação) (Ventilação) (Aquecimento)
3. Prima **TEMP** ($\odot \ominus$) para definir a temperatura pretendida. A temperatura muda em incrementos de 0,5 °C.

Intervalo da definição da temperatura

Automático/Arrefecimento/ Desumidificação	18,0 - 30,0 °C
Aquecimento	16,0 - 30,0 °C

NOTAS:

- No modo Arrefecimento ou Desumidificação, defina a temperatura para um valor inferior ao da temperatura ambiente atual.
- No modo Aquecimento,
 - defina a temperatura para um valor superior ao da temperatura ambiente atual.
 - no início do funcionamento, a ventoinha da unidade interior roda a uma velocidade muito baixa durante 3-5 minutos.
 - o funcionamento no modo Descongelamento automático substitui o funcionamento no modo Aquecimento quando necessário.
- No modo Ventilação, o controlo da temperatura não está disponível.

Comutação da unidade de temperatura

1. Prima **(ON/OFF)** até ser apresentado apenas o relógio.
2. Prima continuamente **TEMP** (\odot) durante mais de 5 segundos. É apresentada a unidade de temperatura atual. (Predefinição: °C)
3. Prima **TEMP** ($\odot \ominus$) para alterar a unidade de temperatura. (°C \leftrightarrow °F)
4. Prima **(ON/OFF)** para concluir a definição. Se não premir o botão durante 30 segundos, será definida a unidade de temperatura apresentada.

5. DEFINIÇÕES DO FLUXO DE AR

5.1. Definição de velocidade da ventoinha

- ☞ Prima **FAN** para controlar a velocidade da ventoinha. A velocidade da ventoinha muda como se segue.

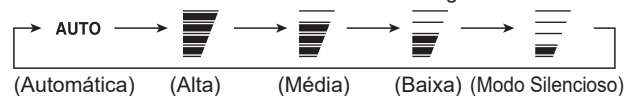

Quando **AUTO** está selecionado, a velocidade da ventoinha depende da condição de funcionamento.

Para aumentar o efeito de limpeza do ar, defina a velocidade de ventilação para Alta.

5.2. Definição da direção do fluxo de ar

Para mais informações sobre os intervalos do fluxo de ar, consulte a secção "Intervalo da direção do fluxo de ar".

Definição de direção do fluxo de ar vertical

- ☞ Prima **SET** para ajustar a direção do fluxo de ar vertical.

Definição da direção do fluxo de ar horizontal

CUIDADO

- ⚠ Antes de ajustar a direção do fluxo de ar horizontal, certifique-se de que a aleta de direção do fluxo de ar vertical está parada.

- ☞ Ajuste manualmente os dois botões.

Definição do modo de funcionamento Oscilação

Prima **[SWING]** para iniciar/parar o modo de funcionamento Oscilação.

NOTAS: O modo Oscilação poderá parar temporariamente quando a ventoinha da unidade interior roda a uma velocidade muito baixa ou está parada.

Intervalo da direcção do fluxo de ar

Direcção do fluxo de ar vertical

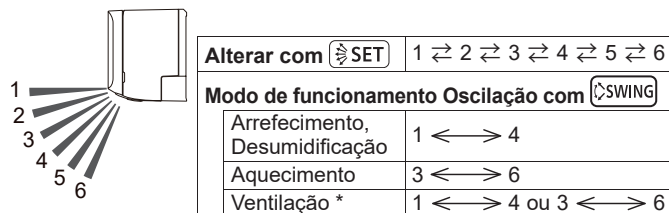

* O intervalo do modo de funcionamento Oscilação depende da direcção do fluxo de ar definida antes do modo Oscilação.

NOTAS:

- Não ajuste manualmente as abas de direcção do fluxo de ar.
- No modo Auto ou Aquecimento, a direcção do fluxo de ar permanece na posição 1 durante algum tempo desde o início do funcionamento.
- No modo Arrefecimento ou Desumidificação, recomenda-se a posição 1-3 para evitar que as gotas resultantes da condensação danifiquem o seu equipamento. Se, nestes modos, mantiver a posição 4-6 durante 30 minutos ou mais, a direcção do fluxo de ar muda automaticamente para a posição 3.
- Quando utilizar a aplicação móvel (necessário o controlo LAN sem fios opcional), é possível seleccionar de entre 4 posições para o fluxo de ar vertical.

6. OPERAÇÕES DO TEMPORIZADOR

NOTAS: Quando o indicador luminoso **[]** na unidade interior piscar, defina novamente a hora do relógio e do temporizador. Esta intermitência mostra que o relógio interno ficou incorreto devido a uma interrupção da fonte de alimentação. (Consulte a página 11.)

Procedimento de definição do temporizador

Antes de definir o temporizador, ajuste o relógio. (Consulte "Preparação do controlo remoto").

1. Prima **[TIMER SETTING]**.
[WEEKLY] no visor do controlo remoto começa a piscar.
2. Prima **[SELECT]** ($\Delta \nabla$) para seleccionar o modo de funcionamento do temporizador.
 O modo de funcionamento do temporizador muda como se segue:

[WEEKLY]	Temporizador semanal	Permite-lhe definir até 4 horários de funcionamento para cada dia da semana.
[ON/OFF [ON]]	Temporizador de Ligar	Inicia o funcionamento à hora pretendida.
[ON/OFF [OFF]]	Temporizador de Desligar	Para o funcionamento à hora pretendida.
[ON/OFF [ON/OFF]]	Temporizador de Programação	Funciona como uma combinação do Temporizador de Ligar e do Temporizador de Desligar.
[SLEEP]	Temporizador de Repouso	Contribui para um sono confortável ao moderar gradualmente o funcionamento do aparelho de ar condicionado.

3. Prima **[NEXT]**.
 4. Defina cada modo de funcionamento do temporizador.
 Para mais informações, consulte as seguintes instruções de definição de cada temporizador.
 5. Prima **[SEND]** para concluir a definição do temporizador.
 Deverá estar próximo da unidade interior.
- Para cancelar a definição do temporizador durante o procedimento, prima **[TIMER SETTING]** novamente.

6.1. Temporizador semanal

Detalhes da definição

1. Selecione Temporizador Semanal no passo 2 do "Procedimento de definição do temporizador".
2. Prima **[SELECT]** ($\Delta \nabla$) para seleccionar o número do programa e o dia da semana.
 O número do programa (1~4) e o dia da semana seleccionados começam a piscar.

MO	Segunda-feira
TU	Terça-feira
WE	Quarta-feira
TH	Quinta-feira
FR	Sexta-feira
SA	Sábado
SU	Domingo

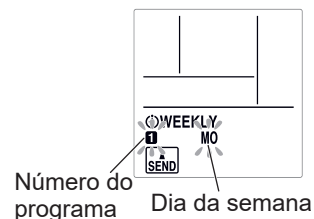

3. Prima **[NEXT]**.
4. Prima **[SELECT]** ($\Delta \nabla$) para seleccionar o modo de funcionamento do temporizador.

(Sem temporizador) (Temporizador de Ligar) (Temporizador de Desligar)

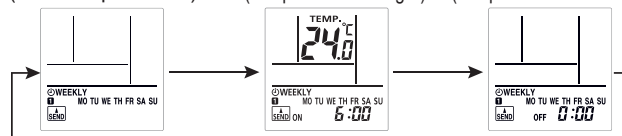

5. Prima **[NEXT]**.
 * Quando selecciona "Sem temporizador" no passo 4, a apresentação da definição regressa ao passo 1.
6. Prima **[SELECT]** ($\Delta \nabla$) para definir a hora de ligar ou de desligar.
7. Prima **[NEXT]**.
 * Quando selecciona "Temporizador de Desligar" no passo 4, a apresentação da definição regressa ao passo 1.
8. Prima **[SELECT]** ($\Delta \nabla$) para definir a temperatura.

Intervalo da definição da temperatura

Modo Automático,	18,0-30,0 °C
Arrefecimento ou Desumidificação:	* Mesmo que defina para 10,0, 16,0-17,5 °C, aparelho de ar condicionado funcionará a 18,0 °C.
Modo Aquecimento:	10,0 ou 16,0-30,0 °C

9. Prima **[NEXT]**.
 A apresentação da definição regressa ao passo 1.
 10. Prima **[SEND]** para concluir a definição.
 Deverá estar próximo da unidade interior.
- NOTAS:** O indicador **[]** na unidade interior não se acende mesmo que a definição esteja concluída.

- Caso pretenda voltar ao passo anterior, prima **[BACK]**.
 - Para verificar o horário, utilize **[SELECT]** ($\Delta \nabla$) para percorrer as definições do Temporizador Semanal no passo 1. Para concluir a verificação, prima **[TIMER SETTING]**.
 - Para desativar o Temporizador Semanal, prima **[WEEKLY]** quando **[WEEKLY]** for visível no visor do controlo remoto. O indicador luminoso apaga-se.
- NOTAS:**
- Os modos de funcionamento serão idênticos ao modo em utilização na última vez que o funcionamento foi parado, pelo que não é possível definir automaticamente funcionamentos do tipo Arrefecimento → Aquecimento → Arrefecimento → Aquecimento.
 - Se definir o Temporizador Ligar e o Temporizador Desligar na mesma altura, funcionará o Temporizador Ligar.
 - Se forem definidos dois Temporizadores Ligar simultaneamente, o aparelho de ar condicionado funcionará segundo a ordem do número de programação.
 - Não pode utilizar o Temporizador Semanal juntamente com os outros temporizadores. Se utilizar o Temporizador de Ligar/Desligar, o Temporizador de Programação ou o Temporizador de Repouso enquanto o Temporizador Semanal está ativado, este será desativado. Nesse caso, active o Temporizador semanal depois de o outro temporizador terminar.
 - Se o controlo remoto com fios (opcional) estiver ligado, esta função é restrita.

Exemplos de Temporizador Semanal

Exemplo 1

	7:00	9:00	11:00	17:00	23:00
Segunda-feira a Sexta-feira	Programa 1 Ligar 26 °C Despertar	Programa 2 Desligar Sair para o trabalho		Programa 3 Ligar 28 °C Regressar a casa	Programa 4 Desligar Ir dormir
Sábado	(Sem definições do temporizador)				
Domingo	(Ligar)	Programa 1 Desligar (Ligar)	Programa 2 Desligar (Ligar)	Programa 3 Desligar (Ligar)	Programa 4 Desligar (Ligar)

Exemplo 2: Pode especificar definições de temperatura utilizando o Temporizador de Ligar no Temporizador Semanal.

7:00	9:00	17:00	23:00
Programa 1 Ligar 28 °C	Programa 2 Ligar 26 °C	Programa 3 Ligar 27 °C	Programa 4 Ligar 28 °C

6.2. Temporizador de Ligar ou temporizador de Desligar

1. Selecione Temporizador de Ligar ou Temporizador de Desligar no passo 2 do "Procedimento de definição do temporizador".

2. Prima **[SELECT]** ($\triangle \nabla$) para definir a hora de ligar ou de desligar.

Premir o botão: A hora muda +5/-5 minutos.

Premir continuamente o botão: A hora muda +10/-10 minutos.

- Para desativar o temporizador de Ligar/Desligar, prima **[ON/OFF]** quando **[ON/OFF]** for visível no visor do controlo remoto. O indicador luminoso apaga-se.

6.3. Temporizador de Programação

1. Defina o temporizador de Ligar e o temporizador de Desligar. (Consulte "6.2. Temporizador de Ligar ou temporizador de Desligar").

2. Selecione Temporizador de Programação no passo 2 do "Procedimento de definição do temporizador".

O temporizador cuja hora definida está mais próxima da hora atual funciona primeiro.

A ordem de funcionamento do temporizador é apresentada como se segue:

Temporizador	Indicador no visor do controlo remoto
Temporizador de Ligar → Desligar	ON ▷ OFF
Temporizador de Desligar → Ligar	ON ◀ OFF

NOTAS: Pode definir o Temporizador programado apenas para um período de 24 horas.

6.4. Temporizador de Repouso

1. Selecione Temporizador de Repouso no passo 2 do "Procedimento de definição do temporizador".

2. Prima **[SELECT]** ($\triangle \nabla$) para definir o tempo até o funcionamento parar.

Sempre que prime o botão, o tempo muda da seguinte forma:

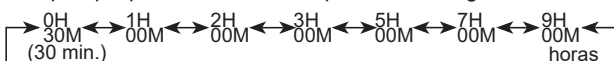

- Para desativar o temporizador de Repouso, prima **[SLEEP]** quando **[SLEEP]** for visível no visor do controlo remoto. O indicador luminoso apaga-se.

Durante o funcionamento do temporizador de Repouso, a temperatura definida muda de acordo com a figura seguinte.

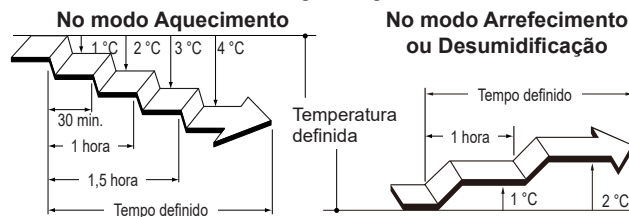

Depois de o tempo definido terminar, o funcionamento do aparelho de ar condicionado é desligado.

7. OPERAÇÕES DE POUANÇA DE ENERGIA

7.1. Modo Poupança de energia

Poupa mais eletricidade do que outros modos de funcionamento ao alterar a temperatura definida para uma definição moderada.

Prima **[ECONOMY]** para ativar/desativar o modo de funcionamento Poupança de energia.

O indicador luminoso **[ECONOMY]** na unidade interior acende-se.

Modo de funcionamento	Temperatura ambiente
Arrefecimento/Desumidificação	Alguns graus acima da temperatura definida
Aquecimento	Alguns graus abaixo da temperatura definida

NOTAS:

- No modo Arrefecimento, Aquecimento ou Desumidificação, o débito máximo deste funcionamento é de aproximadamente 70% do funcionamento normal.
- Esta operação não pode ser efectuada durante a monitorização da temperatura pelo modo Auto.

7.2. Sensor de ocupação para poupança de energia

AVISO

- Não utilize esta função quando houver apenas bebés, crianças, idosos ou pessoas enfermas na divisão.

CUIDADO

- Não utilize esta função em salas de servidores ou noutros locais onde não está ninguém na divisão.
- Não coloque objetos grandes próximo do sensor de ocupação. Além disso, mantenha as unidades de aquecimento fora da área de deteção do sensor.

Quando não está ninguém na divisão, o aparelho de ar condicionado funciona de forma moderada para evitar o desperdício de eletricidade. (Esta função é ativada no momento da compra.)

Para alterar a definição, prima **[SENSOR]**.

Quando o programa Poupança de energia está ativado, **[ENERGY SAVING]** no controlo remoto acende-se.

NOTAS:

- Os seguintes modos de funcionamento sobrepõem-se ao programa Poupança de energia.
 - Modo de funcionamento do Temporizador de Repouso
 - Modo Aquecimento a 10 °C
- O programa Poupança de energia poderá não funcionar quando a temperatura ambiente é muito diferente da temperatura definida, como sucede imediatamente depois de iniciar o funcionamento.

■ Informações detalhadas sobre o programa Poupança de energia

O sensor de ocupação na unidade interior deteta movimento de pessoas.

Se não estiver ninguém na divisão durante aproximadamente 20 minutos, a temperatura será ajustada de forma moderada.

Quando alguém voltar a entrar na divisão, o aparelho de ar condicionado retoma as definições originais.

Modo de funcionamento	Temperatura ambiente (Quando não está ninguém na divisão)
Arrefecimento/Desumidificação	Superior à temperatura definida (máx. +2 °C)
Aquecimento	Inferior à temperatura definida (máx. -4 °C)
Auto	Consoante o modo de funcionamento (Arrefecimento/Aquecimento/Desumidificação).

Alcance de deteção do sensor de ocupação

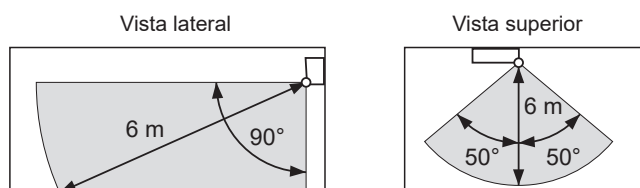

NOTAS: Visto que o sensor de ocupação deteta luz de infravermelhos emanada por pessoas, a deteção poderá ser incorreta nas seguintes situações.

Situações em que o sensor poderá não detetar ninguém na divisão, mesmo que esteja lá alguém:

- Quando a temperatura ambiente é alta e a diferença para a temperatura corporal das pessoas é reduzida. (Por exemplo, quando a temperatura é de 30°C ou superior no verão.)
- Quando alguém na divisão não se move há algum tempo.
- Quando alguém está escondido atrás de um sofá, de outro móvel, de vidro ou em situações semelhantes.
- Quando alguém está a usar roupa extremamente grossa e de costas viradas para o sensor.

Situações em que o sensor poderá detetar pessoas na divisão, mesmo que não esteja lá ninguém

- Quando há um cão ou gato a mover-se pela divisão.
- Quando o vento faz mover cortinas ou plantas.
- Quando estão em funcionamento unidades de aquecimento, humidificadores ou aparelhos elétricos, como ventoinhas elétricas oscilantes.

7.3. Controlo da ventilação para poupança de energia

No modo de funcionamento Arrefecimento, quando a temperatura ambiente atinge a temperatura definida, a ventoinha da unidade interior roda de forma intermitente para poupar energia. (Esta função é ativada no momento da compra.)

Para alterar a definição, siga os passos abaixo:

1. Prima até ser apresentado apenas o relógio no visor do controlo remoto.
2. Prima continuamente durante mais de 5 segundos. É apresentado o estado de Controlo da ventilação () atual.
3. Prima () para alternar entre ativado () e desativado ().
4. Prima para enviar a definição à unidade interior. O visor regressa ao ecrã original.

NOTAS: Se não premir qualquer botão durante 30 segundos depois de ser apresentado, desliga-se. Neste caso, repita a definição a partir do passo 2.

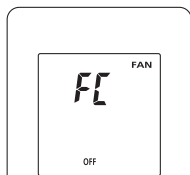

8. OUTRAS OPERAÇÕES

8.1. Modo de funcionamento Potente

No modo de funcionamento Potente, o aparelho de ar condicionado funcionará na potência máxima e com um fluxo de ar forte para arrefecer ou aquecer rapidamente a divisão.

NOTAS: Em múltiplas ligações, esta função não pode ser utilizada.

- ☞ Prima para ativar/desativar o modo de funcionamento Potente. Quando activada, a unidade interior emite 2 sinais sonoros breves. Quando desativado, a unidade interior emite 1 sinais sonoros breves.

O modo de funcionamento Potente será desativado automaticamente nas seguintes situações:

- O modo de funcionamento Potente é efetuado por um determinado período de tempo e a temperatura ambiente atinge a temperatura definida no modo Arrefecimento, Aquecimento ou Desumidificação.
- 20 minutos depois de o modo de funcionamento Potente ter iniciado.

NOTAS:

- A direcção do fluxo de ar e a velocidade de ventilação são controladas automaticamente.
- O modo de funcionamento Potente não pode ser efetuado em simultâneo com o modo de funcionamento Poupança de energia.
- O modo de funcionamento Potente sobrepõe-se aos seguintes modos de funcionamento. Se os seguintes modos de funcionamento estiverem definidos, serão iniciados depois de o modo de funcionamento Potente terminar.
 - Modo de funcionamento Ruído baixo da unidade exterior
 - Programa Poupança de energia
- Se o controlo remoto com fios (opcional) estiver ligado, esta função é restrita.

8.2. Modo de funcionamento Ruído baixo da unidade exterior

O modo de funcionamento Ruído baixo da unidade exterior baixa o ruído da unidade exterior. Durante este modo de funcionamento, o número de rotações do compressor diminui e a ventoinha da unidade roda lentamente.

NOTAS: Em múltiplas ligações, esta função não pode ser utilizada.

- ☞ Prima para ativar/desativar o modo de funcionamento Ruído baixo da unidade exterior. Quando o modo de funcionamento Ruído baixo da unidade exterior é ativado, no controlo remoto é apresentado. A definição é mantida mesmo que o aparelho de ar condicionado seja desligado.

NOTAS:

- Este modo de funcionamento não pode ser executado em simultâneo com os modos Ventilação, Desumidificação e Potente.
- Se o controlo remoto com fios (opcional) estiver ligado, esta função é restrita.

8.3. Modo de funcionamento Aquecimento a 10 °C

O modo de funcionamento Aquecimento a 10 °C mantém a temperatura ambiente a 10 °C a fim de impedir que a temperatura ambiente desça demasiado.

- ☞ Prima para ativar o modo de funcionamento Aquecimento a 10 °C. A unidade interior emite 1 aviso sonoro curto e o indicador luminoso na unidade interior acende-se.

- ☞ Prima para desligar o aparelho de ar condicionado. O indicador luminoso apaga-se.

NOTAS:

- Durante o modo de funcionamento Aquecimento a 10 °C, apenas é válido.
- Quando a temperatura ambiente está suficientemente quente, esta operação não é realizada.
- Se o controlo remoto com fios (opcional) estiver ligado, esta função é restrita.

9. DEFINIÇÕES NA INSTALAÇÃO

9.1. Definição do código personalizado do controlo remoto

Ao definir o código personalizado da unidade interior e do controlo remoto, pode especificar o aparelho de ar condicionado que o controlo remoto controla.

Quando houver dois ou mais aparelhos de ar condicionado na divisão e quiser utilizá-los separadamente, defina o código personalizado (4 seleções possíveis).

NOTAS: Se os códigos personalizados forem diferentes entre a unidade interior e o controlo remoto, a unidade interior não consegue receber o sinal do controlo remoto.

Como definir o código personalizado do controlo remoto

1. Prima **(ON)** até ser apresentado apenas o relógio no visor do controlo remoto.
2. Prima continuamente **[MODE]** durante mais de 5 segundos.
O código personalizado é apresentado (definido inicialmente para A).
3. Prima **[TEMP]** (**⊙**/**⊙**) para alterar o código personalizado entre **A↔B↔C↔D (a→b→c→d)**.
* Faça corresponder o código personalizado no visor com o código personalizado do aparelho de ar condicionado.
4. Prima **[MODE]** novamente.
O código personalizado é definido.
O visor regressa à apresentação do relógio.

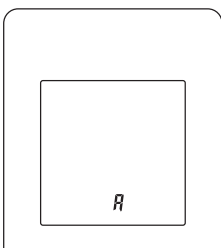

- Para alterar o código personalizado do aparelho de ar condicionado (definido inicialmente para A), contacte um técnico de assistência autorizado.
- Se não premir qualquer botão durante 30 segundos depois de o código personalizado ser apresentado, o visor regressa à apresentação do relógio. Neste caso, repita a definição a partir do passo 2.
- Consoante o controlo remoto, o código personalizado poderá voltar para A ao substituir as pilhas. Neste caso, reponha o código personalizado conforme necessário. Se não souber qual é o código personalizado do aparelho de ar condicionado, experimente cada um dos códigos até encontrar o código que opera o aparelho de ar condicionado.

10. LIMPEZA E CUIDADOS

⚠ CUIDADO

- Antes de limpar este produto, certifique-se de pára o funcionamento e desliga qualquer fonte de alimentação.
 - Antes de iniciar o funcionamento, verifique se a grelha de admissão foi completamente fechada. Se a grelha de admissão ficar mal fechada, pode influenciar o funcionamento adequado ou o desempenho do aparelho de ar condicionado.
 - Se a limpeza do filtro envolver trabalho de grande envergadura, consulte os técnicos de assistência autorizados.
- Não toque nas aletas de alumínio do permutador de calor incorporado na unidade interior para evitar ferimentos durante a manutenção da unidade.
 - Não exponha a unidade interior a insecticidas líquidos ou sprays para cabelo.
 - Não se posicione em superfícies escorregadias, irregulares ou instáveis quando efectuar a manutenção da unidade.

Filtros de limpeza do ar
(Filtro de catequinas de maçã, Filtro de desodorização por iões)

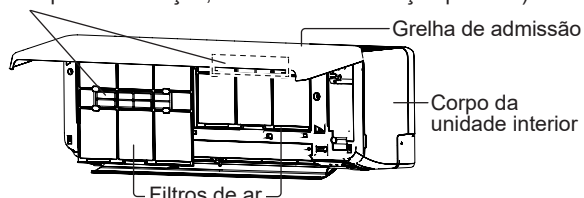

A frequência de limpeza deve ser a indicada na tabela seguinte.

O que fazer	Frequência
Limpeza do corpo da unidade interior	Quando se nota
Limpeza do filtro de ar	Cada 2 semanas
Limpar o filtro de desodorização por iões	Trimestralmente
Substitui o filtro de catequinas de maçã (Nome do modelo: UTR-FA16)	A cada 3 anos
Substituir o filtro de desodorização por iões (Nome do modelo: UTR-FA16-2)	

* Os filtros de limpeza do ar são vendidos separadamente. Quando for necessário substituí-los, contacte o estabelecimento de compra.

Limpeza do corpo da unidade interior

NOTAS:

- Não use água a mais 40°C.
- Não use produtos de lavagem nem solventes inflamáveis como benzina ou diluente.

1. Limpe cuidadosamente o corpo da unidade interior com um pano macio humedecido em água morna.
2. Limpe cuidadosamente o corpo da unidade interior com um pano seco e suave.

Limpeza do filtro de ar

1. Abra a grelha de admissão até encaixar.

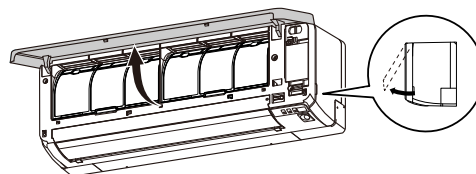

2. Retire os filtros de ar.
Levante o manípulo dos filtros de ar, desligue as duas patilhas inferiores e puxe para fora.

Manípulo do filtro de ar

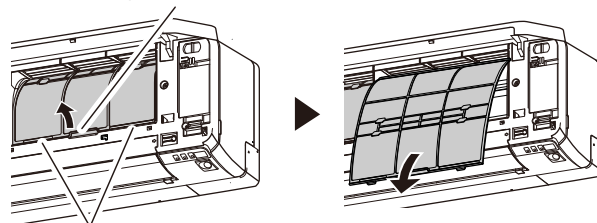

Patilhas (2 posições)

3. Elimine o pó de uma das formas seguintes.
 - Limpando com um aspirador.
 - Lavando com detergente suave e água morna. Depois de lavar, deixe que os filtros sequem completamente à sombra.
4. Volte a colocar os filtros de ar.
Alinhe as partes laterais do filtro de ar com o painel e pressione completamente para dentro. Certifique-se de que as duas patilhas inferiores ficam corretamente reposicionadas nos respetivos orifícios na unidade interior.
5. Feche a grelha de admissão.
Exerça pressão sobre 4 posições na grelha de admissão para fechá-la completamente.

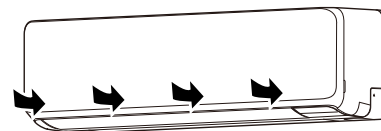

NOTAS: No caso de se acumular sujidade no filtro de ar, o fluxo de ar será reduzido, a eficiência do funcionamento será inferior e o ruído será maior.

Limpar o filtro de desodorização por iões e Substituí o filtro de catequinas de maçã

1. Retire os filtros de ar. Consulte os passos 1~2 de “Limpeza do filtro de ar”.
2. Remova os filtros de limpeza do ar do respetivo suporte.

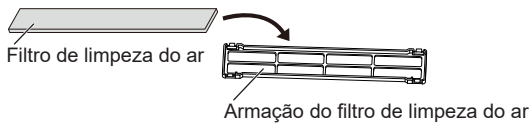

3. Limpe o filtro de desodorização por iões (azul-claro) com um jato de água quente a alta pressão até a superfície dos filtros ficarem cobertas com água.
4. Lave o filtro de desodorização por iões com um detergente neutro diluído.
Não esfregue nem esfregue, caso contrário o efeito desodorizante poderá diminuir.
5. Enxague o filtro de desodorização por iões com água corrente.
6. Seque o filtro de desodorização por iões à sombra.
7. Remova o filtro de catequinas de maçã (verde-claro) do suporte dos filtros de limpeza do ar.
8. Coloque os filtros de limpeza do ar novos ou lavados nas armações dos filtros de limpeza do ar.

NOTAS: Utilize o filtro de catequinas de maçã logo que possível depois de abrir a embalagem. O efeito de limpeza do ar diminui quando os filtros são deixados na embalagem aberta.

9. Instale os suportes dos filtros de limpeza do ar nos filtros de ar.

Prenda os 4 ganchos na parte posterior da armação do filtro de limpeza do ar com o fecho em ambas as extremidades do filtro de ar.
* Tenha cuidado para que o filtro de limpeza do ar não se projete para lá da armação.

Gancho (4 posições na parte posterior)

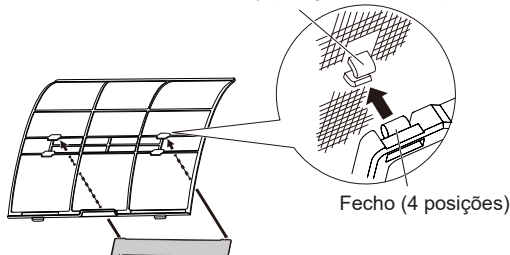

NOTAS: Tenha cuidado para que o filtro de limpeza do ar não se projete para lá da armação.

10. Volte a colocar os filtros de ar. e feche a grelha de admissão. Consulte os passos 4~5 de “Limpeza do filtro de ar”.

Substituir o filtro de desodorização por iões

1. Retire os filtros de ar. Consulte os passos 1~2 de “Limpeza do filtro de ar”.
2. Remova o filtro de desodorização por iões (azul-claro) do suporte dos filtros de limpeza do ar.
3. Instale o novo filtro de desodorização por iões.

Remoção e instalação da grelha de admissão

Remoção da grelha de admissão

1. Abra a grelha de admissão até encaixar.
2. Puxe os eixos de montagem enquanto mantém a grelha de admissão na posição horizontal.

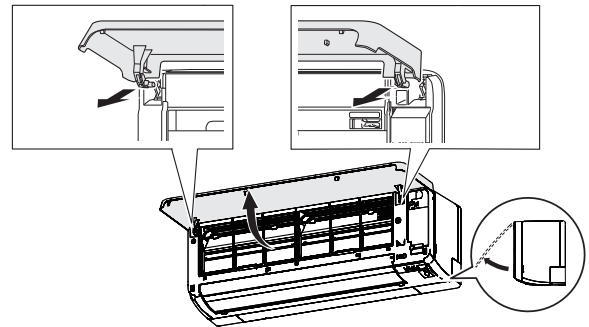

Instalação da grelha de admissão

1. Enquanto mantém a grelha de admissão na horizontal, insira os veios de montagem esquerdo e direito nas chumaceiras no cimo do painel frontal. Insira o veio até ouvir um estalido para engatar cada veio corretamente.
2. Feche a grelha de admissão.
3. Exerça pressão sobre 4 posições na grelha de admissão para fechá-la completamente.

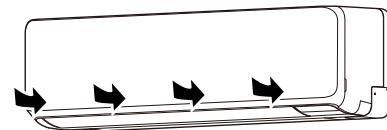

Depois de um longo período de não utilização da unidade

Se a unidade interior esteve desligada por 1 mês ou mais, efetue a operação Ventilação durante meio dia para secar completamente as peças internas antes de a utilizar normalmente.

Inspecção adicional

Após um longo período de utilização, o pó acumulado dentro da unidade interior pode reduzir o desempenho do produto, mesmo que o utilizador tenha feito a manutenção da unidade segundo as instruções.

Neste caso, recomenda-se a inspecção do produto.

Para obter mais informações, consulte técnicos de assistência autorizados.

Reposição do indicador do filtro (definição especial)

Esta função pode ser utilizada se for definida correctamente durante a instalação. Consulte os técnicos de assistência autorizados para saber como utilizar esta função.

☞ Limpe o filtro de ar quando o indicador luminoso exibir o seguinte:

Indicador luminoso	Padrão de intermitência
	Pisca 3 vezes, em intervalos de 21 segundos

Após a limpeza, reponha o indicador do filtro premindo na unidade interior durante 2 segundos ou menos.



11. INFORMAÇÕES GERAIS

Desempenho do aquecimento

Este aparelho de ar condicionado funciona de acordo com o princípio da bomba de calor, absorvendo calor do ar exterior e transferindo-o para a unidade interior. Como resultado disso, o desempenho de funcionamento é reduzido na medida em que cai a temperatura do ar exterior.

Se acha que o desempenho do aquecimento é insuficiente, recomendamos que utilize este aparelho de ar condicionado em conjunto com outros tipos de aparelhos de aquecimento.

■ Operação de descongelamento automático

Quando a temperatura exterior está muito baixa e a humidade está elevada, pode formar-se gelo na unidade exterior durante a operação de aquecimento, o que pode reduzir o desempenho de funcionamento do produto.

Como protecção anti-gelo, este aparelho de ar condicionado está equipado com uma função de descongelamento automático controlada por microcomputador.

Em caso de formação de gelo, o aparelho de ar condicionado parará temporariamente e o ciclo de descongelação funcionará brevemente (máximo de 15 minutos).

O indicador luminoso [I] na unidade interior pisca durante esta operação.

Caso se forme gelo na unidade exterior após o funcionamento no modo Aquecimento, a unidade exterior irá parar automaticamente depois de funcionar alguns minutos. Depois, é iniciada a operação Descongelamento automático.

■ Função de reinício automático

No caso de falha de energia como no caso de um apagão, o aparelho de ar condicionado pára uma vez. Quando a energia é restabelecida, o aparelho reinicia automaticamente e executa a operação anterior.

Se ocorrer uma falha energética após a definição do temporizador, a contagem decrescente do temporizador é reiniciada.

Depois de restabelecida a alimentação eléctrica, o indicador luminoso [☺] na unidade interior pisca para o notificar de que houve uma falha no temporizador. Neste caso, reponha as definições do relógio e do temporizador.

■ Avarias causadas por outros dispositivos eléctricos

A utilização de outros aparelhos eléctricos, como uma máquina de barbear eléctrica, ou a utilização de um transmissor de rádio sem fios nas proximidades, pode causar a avaria do aparelho de ar condicionado.

Se detectar uma avaria, desligue o disjuntor uma vez. Volte a ligá-lo e retome o funcionamento utilizando o controlo remoto.

■ Intervalo da temperatura da unidade interior e da humidade

Os intervalos de temperatura e humidade permitidos são os seguintes:

Temperatura interior	Arrefecimento/ Desumidificação	[°C]	18 a 32
	Aquecimento	[°C]	16 a 30
Humidade interior		[%]	80 ou menos *1)

*1) Se o aparelho de ar condicionado for utilizado continuamente durante muitas horas, pode ocorrer condensação na superfície e a água pode pingar.

- Se a unidade for utilizada sob condições que não respeitem o intervalo de temperatura permitido, o aparelho de ar condicionado pode parar de funcionar devido ao circuito de protecção automático.
- Dependendo das condições de funcionamento, o permutador de calor pode congelar, causando fugas de água ou mau funcionamento (no modo Arrefecimento ou Desumidificação).

■ Outras informações

- Não utilize o aparelho de ar condicionado para qualquer outro fim que não seja arrefecimento/desumidificação da divisão, aquecimento de divisão ou ventilação.
- Para saber quais são os intervalos de temperatura e humidade permitidos para a unidade exterior, consulte o manual de instalação da unidade exterior.

12. PEÇAS OPCIONAIS

12.1. Controlo remoto com fios

O controlo remoto com fios opcional pode ser utilizado.

Pode utilizar conjuntamente ambos os controlos remotos com e sem fios.

No entanto, algumas funções do controlo remoto sem fios estão restritas. Se definir as funções restritas, é emitido um sinal sonoro e os indicadores [I], [☺] e [⏸] da unidade interior começam a piscar.

<Funções restritas para o controlo remoto sem fios>

Ao utilizar em conjunto com um controlo remoto com fios (tipo de 2 fios)

- Modo de funcionamento do Temporizador Semanal
- Modo de funcionamento Potente
- Modo de funcionamento Ruído baixo da unidade exterior
- Modo de funcionamento Aquecimento a 10 °C

Pode utilizar o controlo remoto com fios e o controlo LAN sem fios (opcional).

No entanto, algumas operações a partir da aplicação móvel são restritas.

Múltiplos controlos remotos

É possível ligar dois controlos remotos com fios a um aparelho de ar condicionado.

Qualquer um dos controlos remotos pode controlar o aparelho de ar condicionado.

No entanto, as funções de temporizador não podem ser utilizadas através da unidade secundária.

Controlo de grupo

Um controlo remoto consegue controlar até 16 aparelhos de ar condicionado. Todos os aparelhos de ar condicionado funcionarão com as mesmas definições. Não é possível utilizar controlo de grupo e controlo LAN sem fios em conjunto.

12.2. Controlo LAN sem fios

É possível utilizar o controlo LAN sem fios opcional.

12.3. Aparelho de ar condicionado múltiplo

Esta unidade interior pode ser ligada a uma unidade exterior de sistema múltiplo. Os aparelhos de ar condicionado de sistema múltiplo permitem a utilização de várias unidades interiores em vários locais. As unidades interiores podem funcionar simultaneamente, de acordo com a saída respectiva.

Utilização em simultâneo de várias unidades

- Quando utilizar um aparelho de ar condicionado de sistema múltiplo, é possível utilizar as várias unidades interiores em simultâneo. No entanto, quando 2 ou mais unidades interiores do mesmo grupo são utilizadas em simultâneo, a eficácia do aquecimento e arrefecimento será inferior à de uma unidade interior simples utilizada individualmente. Assim, quando pretender utilizar mais do que 1 unidade interior ao mesmo tempo para arrefecimento, a utilização deverá ser feita durante a noite e noutras alturas quando é necessária uma menor saída. Do mesmo modo, quando são utilizadas diversas unidades em simultâneo para aquecimento, recomenda-se que sejam utilizadas em conjunto com outros aquecedores de espaço auxiliares, conforme for necessário.
- As condições de temperatura sazonais e exteriores, a estrutura das divisões e o número de pessoas presentes também podem provocar diferenças na eficiência de funcionamento. Recomendamos que experimente vários padrões de funcionamento para verificar o nível da saída de aquecimento e de arrefecimento fornecido pelas suas unidades e utilizar as unidades da maneira que melhor corresponda ao estilo de vida da sua família.
- Se descobrir que 1 ou mais unidades fornecem um baixo nível de arrefecimento ou aquecimento durante o funcionamento em simultâneo, recomendamos que interrompa o funcionamento em simultâneo das várias unidades.
- O funcionamento não é possível nos seguintes modos de funcionamento diferentes.

- Se a unidade interior for definida para executar um modo de funcionamento que não pode efectuar, o indicador [I] da unidade interior ficará intermitente (1 segundo aceso, 1 segundo apagado) e a unidade entrará em modo de espera. Modo Aquecimento e modo Arrefecimento (ou modo Desumidificação) Modo Aquecimento e modo Ventilação
- O funcionamento é possível nos seguintes modos de funcionamento diferentes. Modo Arrefecimento e modo Desumidificação Modo Arrefecimento e modo Ventilação Modo Desumidificação e modo Ventilação
- O modo de funcionamento (modo Aquecimento ou modo Arrefecimento (Desumidificação)) da unidade exterior será determinado pelo modo de funcionamento da unidade interior que foi utilizada primeiro. Se a unidade interior foi iniciada no modo Ventilação, o modo de funcionamento da unidade exterior não será determinado.

Por exemplo, se a unidade interior (A) tiver sido iniciada no modo Ventilação e a unidade interior (B) tiver sido utilizada em seguida no modo Aquecimento, a unidade interior (A) irá iniciar o funcionamento temporariamente no modo Ventilação; mas quando a unidade interior (B) tiver iniciado o funcionamento no modo Aquecimento, o indicador [I] da unidade interior (A) ficará intermitente (1 segundo aceso, 1 segundo apagado) e a unidade entrará em modo de espera. A unidade interior (B) continuará a funcionar no modo Aquecimento.

13. RESOLUÇÃO DE PROBLEMAS

AVISO

-  Nos casos apresentados em seguida, interrompa imediatamente o funcionamento do aparelho de ar condicionado e desligue todas as fontes de alimentação desligando o disjuntor ou a ficha eléctrica. Em seguida, consulte o fornecedor ou os técnicos de assistência autorizados. Desde que esteja ligado à corrente eléctrica, o aparelho não está isolado da corrente mesmo que esteja desligado.
 - A unidade emite um odor a queimado ou emite fumo
 - A unidade esta a verter água

Não funciona.

- Ocorreu alguma interrupção da corrente eléctrica? Neste caso, a unidade reinicia automaticamente depois de restabelecida a alimentação eléctrica. (Consulte a **página 11**.)
- O disjuntor foi desligado? ⇒ Ligue o disjuntor.
- Fundiu algum fusível ou o disjuntor foi disparado? ⇒ Substitua o fusível ou reponha o disjuntor.
- O temporizador está em funcionamento? ⇒ Para verificar ou desativar a definição do temporizador, consulte a **página 6**.

Desempenho de arrefecimento ou aquecimento insuficientes.

- A unidade está a funcionar sob condições que não respeitam o intervalo de temperatura permitido?
Neste caso, o aparelho de ar condicionado pode parar de funcionar devido ao circuito de protecção automático.
- O filtro de ar está sujo?
⇒ Limpe o filtro de ar. (Consulte a **página 9.**)
- A grelha de admissão ou a porta de saída da unidade interior estão bloqueadas?
⇒ Retire as obstruções.
- A temperatura ambiente está ajustada correctamente?
⇒ Para alterar a definição da temperatura, consulte a **página 5.**
- Há alguma janela ou porta aberta?
⇒ Feche a janela ou a porta.
- A velocidade de ventilação está definida para Silencioso?
⇒ Para alterar a velocidade da ventoinha, consulte a **página 5.**
- O modo de funcionamento Ruído baixo da unidade exterior foi definido?
⇒ Para parar o modo de funcionamento Ruído baixo da unidade exterior, consulte a **página 8.**
- <No modo Arrefecimento> A divisão está exposta a luz solar directa ou intensa?
⇒ Feche as cortinas.
- <No modo Arrefecimento> Há outros aparelhos de aquecimento ou computadores a funcionar, ou muitas pessoas na divisão?
⇒ Desligue os aparelhos de aquecimento ou os computadores, ou defina uma temperatura mais baixa. (Consulte a **página 5.**)

O fluxo de ar é limitado ou inexistente.

- A velocidade de ventilação está definida para Silencioso?
⇒ Para alterar a velocidade da ventoinha, consulte a **página 5.**
- Está definida a função Controlo da ventoinha para poupança de energia? Neste caso, a ventoinha da unidade interior poderá parar temporariamente durante o modo Arrefecimento.
⇒ Para cancelar o controlo da ventilação para poupança de energia, consulte a **página 8.**
- <No modo Aquecimento> Iniciou agora o funcionamento?
Neste caso, a ventoinha roda temporariamente a uma velocidade muito baixa para aquecer as peças internas da unidade.
- <No modo Aquecimento> A temperatura ambiente é superior à temperatura definida?
Neste caso, a unidade exterior pára e a ventoinha da unidade interior roda a uma velocidade muito reduzida.
- <No modo Aquecimento> O indicador luminoso [I] está a piscar?
Neste caso, o modo Descongelamento automático está em funcionamento. A unidade interior para até um máximo de 15 minutos. (Consulte a **página 11.**)
- <No modo Desumidificação> A unidade interior funciona a uma velocidade de ventilação reduzida para ajustar a humidade da divisão e pode parar esporadicamente.
- <No modo Auto> Quando no modo de monitorização, a ventoinha roda a uma velocidade muito reduzida.

Ouve-se ruído.

- A unidade está em funcionamento ou parou mesmo agora de funcionar?
Neste caso, poderá ouvir-se o ruído do fluxo de refrigerante. Este poderá ser particularmente perceptível durante 2-3 minutos após o início do funcionamento.
- Ouve algum ruído agudo durante o funcionamento?
Este som é resultado da expansão e da contracção ao minuto do painel frontal devido às alterações da temperatura.
- <No modo Aquecimento> Ouve algum ruído tipo chiadeira?
Este som é produzido pelo modo Descongelamento automático. (Consulte a **página 11.**)

A unidade emite um odor.

- O aparelho de ar condicionado pode absorver vários odores provenientes de tecidos, mobiliário ou fumo de cigarros. Estes odores podem ser emitidos durante o funcionamento.

A unidade emite humidade ou vapor.

- <No modo Arrefecimento ou Desumidificação> Poderá gerar-se vapor de água devido à condensação formada pelo processo de arrefecimento rápido.
- <No modo Aquecimento> O indicador luminoso [I] na unidade interior está a piscar?
Neste caso, poderá sair vapor da unidade exterior devido ao modo Descongelamento automático estar em funcionamento. (Consulte a **página 11.**)

A unidade exterior emite água.

- <No modo Aquecimento> A unidade exterior pode emitir água gerada pelo modo Descongelamento automático. (Consulte a **página 11.**)

O funcionamento da unidade difere da definição do controlo remoto.

- As pilhas usadas no controlo remoto estão gastas?
⇒ Substitua as pilhas.

O funcionamento está retardado após a reiniciação.

- A energia ligou de repente?
Neste caso, o compressor não funcionará durante cerca de 3 minutos para evitar que o fusível funda.

Interrompa imediatamente o funcionamento e desligue o disjuntor eléctrico nos casos que se seguem. Depois consulte técnicos de assistência autorizados.

- O problema persiste mesmo realizando estas verificações ou diagnósticos.
- Na unidade interior, [I] e [⏸] piscam e [⏸] pisca rapidamente.

NOTAS: Para resolução de problemas relacionados com o controlo W-LAN, consulte o manual de configuração do adaptador W-LAN ou a aplicação móvel instalada no seu smartphone ou tablet PC.

Estado dos indicadores luminosos

Padrão de iluminação: ○ Apagado, ● Aceso, ⚡ Intermitente, — Qualquer estado

Estado	Causas e soluções	Ver página
	Operação de descongelamento automático ⇒ Aguarde até a operação de descongelamento terminar (máximo de 15 minutos).	11
	Indicador do filtro ⇒ Limpe o filtro de ar e reponha o sinal do filtro.	10
	Apresentação de código de erro ⇒ Contacte os técnicos de assistência autorizados.	-
	Erro de definição do temporizador devido a reinício automático ⇒ Reponha as definições de relógio e temporizador.	-
	Modo de teste de funcionamento (apenas para técnicos autorizados) ⇒ Prima [⏸] para sair do teste de funcionamento.	-
	Função restrita	11
	(Numa ligação múltipla) Modo de espera ⇒ Verifique o modo de funcionamento definido das unidades interiores.	11

Modo Manual Auto e Reposição do indicador do filtro

Pode utilizar o aparelho de ar condicionado através dos botões da unidade interior.

Estado	Tempo para continuar a premir	Modo ou operação
Em funcionamento	Mais de 3 segundos	Paragem
Parado	2 segundos ou menos	Reposição do indicador do filtro
	Mais de 3 segundos e menos de 10 segundos	Automático ^{*1)}
	Mais de 10 segundos (Apenas para manutenção. ^{*2)})	Arrefecimento forçado

*1) Numa ligação múltipla, o modo de funcionamento é igual ao das outras unidades interiores.

*2) Para parar o arrefecimento forçado, prima este botão ou [⏸] no controlo remoto.