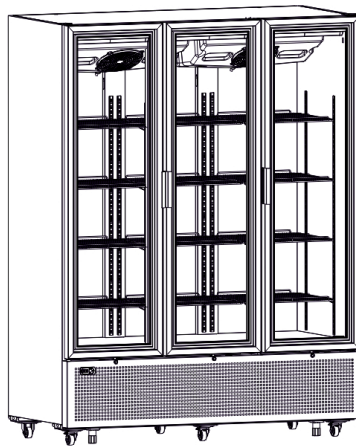
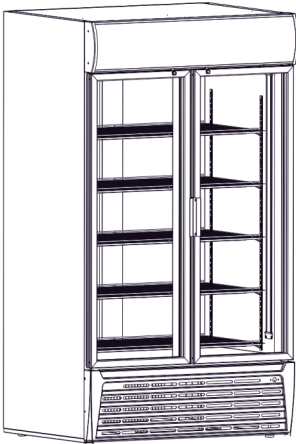

EN**2/3/4 DOOR VISICOOLERS
OPERATING MANUAL****FR****REFRIGERATEURS VERTICAUX 2/3/4 PORTES
MODE D'EMPLOI****DE****2/3/4 TÜR KÜHLSCHRANK
BEDIENUNGSANLEITUNG****RU****ДВУХДВЕРНЫЕ, ТРЕХДВЕРНЫЕ И ЧЕТЫРЕХДВЕРНЫЕ
ВЕРТИКАЛЬНЫЕ ХОЛОДИЛЬНИКИ
РУКОВОДСТВО ПОЛЬЗОВАТЕЛЯ****AR****دليل استخدام المبردات العمودية ذات الباب المزدوج/ الباب الثلاثي/ الباب الرباعي**

EN**TECHNICAL FEATURES OF 2/3/4 DOOR VISI/COOLERS**

- | | |
|--------------|-------------------------------------|
| 1- Canopy | 5- Interior lighting |
| 2- Doors | 6- Power compartment |
| 3- Shelves | 7- Electronic thermostat (optional) |
| 4- Pilasters | 8- Adjustable feet |

FR**CARACTÉRISTIQUES TECHNIQUES DES RÉFRIGÉRATEURS VERTICAUX À 2/3/4 PORTES**

- | | |
|--------------------------|----------------------------------------|
| 1- Top lumineux | 5- Lampe d'éclairage |
| 2- Portes | 6- Compartiment du moteur |
| 3- Clayettes | 7- Thermostat électronique (optionnel) |
| 4- Crochets de clayettes | 8- Pieds ajustables |

DE**TECHNISCHE EIGENSCHAFTEN VON 2/3/4 TÜR VERTIKAL KÜHLER**

- | | |
|------------------|-------------------------------------------|
| 1- Deckung | 5- Innenbeleuchtung |
| 2- Türen | 6- Motorraum |
| 3- Ablagen | 7- Elektronischen Thermostat (freiwillig) |
| 4- Ablagenhänger | 8- Einstellbare FüÙe |

RU**ТЕХНИЧЕСКАЯ ХАРАКТЕРИСТИКА ДВУХДВЕРНЫХ, ТРЕХДВЕРНЫХ И ЧЕТЫРЕХДВЕРНЫХ ВЕРТИКАЛЬНЫХ ХОЛОДИЛЬНИКОВ**

- | | |
|--------------------------|----------------------------------------|
| 1- Верхний рекламный щит | 5- Внутренний осветитель |
| 2- двери | 6- Отсек для двигателя |
| 3- Полки | 7- электронный термостат (опционально) |
| 4- Подвески пслск | 8- Регулировочные ножки |

AR**الخصائص الفنية للتشغيل الاولي لمبرد عرض ذى البابين**

- | | |
|-----------------------------|-----------------------------------|
| 1- مظلة | 5- الإضاءة الداخلية |
| 2- أزرار جهاز تنظيم الحرارة | 6- القسم الكهربائ |
| 3- الرفوف | 7- ترموستات الإلكترونية (اختياري) |
| 4- اللصقات | 8- اقدام قابلة للضبط |

NOTE: The information given above are optional. They may vary due to models and versions.

HINWEIS: Die obigen Angaben sind optionell. Kann je nach Modell und Version unterschiedlich variiert werden.

REMARQUE: Les informations ci-dessus sont optionnelles. Peut montrer des variations selon les modèles et les versions.

ПРИМЕЧАНИЕ: Представленные выше информация опционны. Они могут изменяться в зависимости от модели и версии.

ملحوظة : المعلومات الواردة أعلاه هي إختيارية. ومن الممكن أن تتغير حسب الموديل والنسخة.

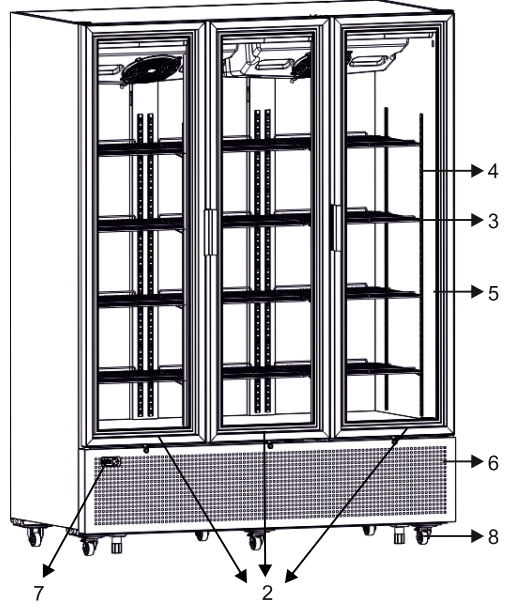
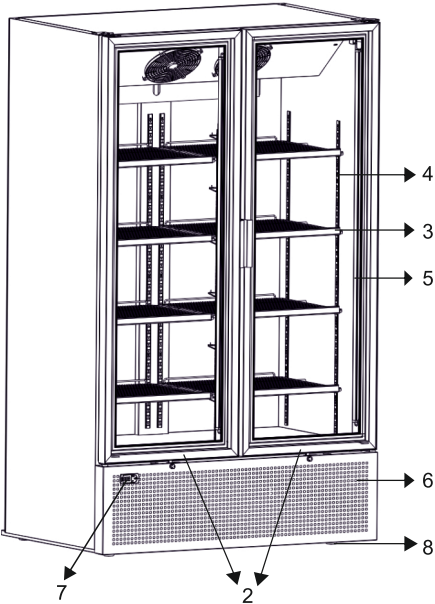
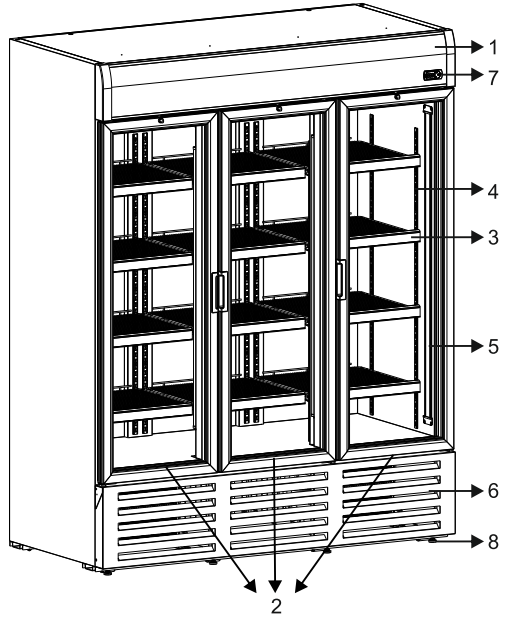
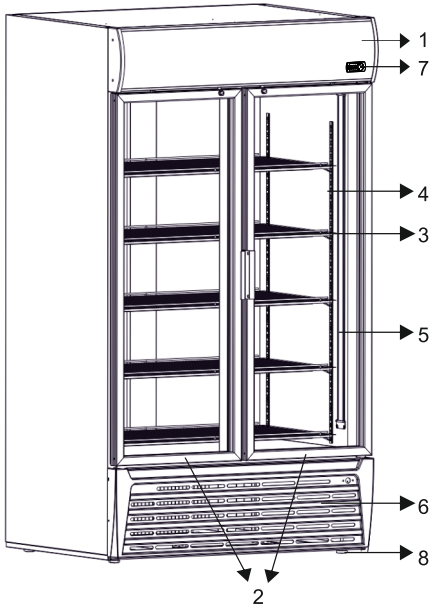

NOTE: The pictures given above are optional. They may vary due to models and versions.

HINWEIS : Die obigen bilder sind optionell. Kann je nach Modell und Version unterschiedlich variiert werden.

REMARQUE : Les images ci-dessus sont optionnelles. Peut montrer des variations selon les modèles et les versions.

ПРИМЕЧАНИЕ : Представленные выше изображения опционные. Они могут изменяться в зависимости от модели и версии.

ملحوظة : الصورمات الواردة أعلاه هي إختيارية. ومن الممكن أن تتغير حسب الموديل والنسخة.

1. CONTENTS

Part 1. Contents

Part 2. Introduction

Part 3. Precautions And Safety Instructions Before The Initial Start-Up

Part 4. Technical Features of Double Door Visi/Coolers

Part 5. Assembly of Double Door Visi/Coolers / The initial Start-up

Part 6. Operating Double Door Visi/Coolers

Part 7. Cleaning, Maintaining and Transporting Double Door Visi/Coolers

Part 8. Trouble Shooting

Part 9. Only for model with electronic control system

Part 10. Compliance Norms

2. INTRODUCTION

This operating manual has been designed to facilitate the use of your 2/3/4 door visi/cooler with maximum efficiency over the years. In all of the manufacturing processes "**environmentally-friendly**" technologies are used as well as materials and refrigerants that are not harmful to the nature. Please read this manual carefully before you start operating your visi/cooler in order to ensure maximum efficiency from this product that has been manufactured to serve you over the years.

As an initial step, please carefully read this manual thoroughly in order to ensure maximum efficiency from your visi/cooler and prevent user defects.

Detect the visi/cooler immediately on delivery for any damage. In case of any damage, contact with your authorized dealer within 24 hours.

Attention: It requires a lapse of minimum 2 hours after any transportation before you start operating your visi/cooler. If the visi/cooler has remained in an environment, the temperature of which was below 0 °C for a long period, allow for the compressor temperature to reach beyond +5 °C before re-operating the visi/cooler.

4. TECHNICAL FEATURES OF 2/3/4 DOOR VISI/COOLERS

TECHNICAL FEATURES	Operating Temperature °C	Internal Dimensions WxDxH (mm)	External Dimensions WxDxH (mm)	Max. Shelf Load (Net) Kg
S220 BB	0 / +10	796x362x751	885x515x889	47
S220 BB HD	0 / +10	796x362x751	885x540x885	47
S880SC TD	0 / +10	805x725x1370	880x861x2000	80
S880SC DD	0 / +10	805x640x1370	880x821x2000	80
S880SC TD SLIM	0 / +10	805x615x1370	880x751x2000	71
S880SC DD SLIM	0 / +10	805x530x1370	880x711x2000	71
S880 WOC TD SLIM	0 / +10	805x615x1370	880x751x2000	71
S900SC TD	0 / +10	1028x591x1355	1103x728x2000	78
S900SC DD	0 / +10	1028x508x1355	1103x689x2000	78
S1000SC TD	0 / +10	915x725x1355	990x861x2000	92
S1000SC DD	0 / +10	915x640x1355	990x821x2000	92
S1200SC TD	0 / +10	1028x725x1355	1103x861x2000	104
S1200SC DD	0 / +10	1028x640x1355	1103x821x2000	104
S1300SC TD SLIM	0 / +10	1125x622x1571	1200x762x2100	50
S1300SC TD SLIM WOC	0 / +10	1125x622x1571	1200x762x2004	50
S1300SC	0 / +10	1125x640x1385	1200x834x2160	55
S1300SC DD	0 / +10	1125x640x1385	1200x834x2080	55
S1500SC WOC 2D	0 / +10	1400x555x1545	1500x714x2023	64
S1500SC WOC 3D	0 / +10	1400x555x1545	1500x714x2023	42
S1500SC WOC 4D	0 / +10	1400x555x1545	1500x714x2023	42
S1600SC WOC 2D	0 / +10	1500x623x1355	1600x745x2042	46
S1600SC WOC 3D	0 / +10	1500x623x1355	1600x745x2042	46
S1600SC 2D	0 / +10	1500x623x1355	1600x745x2042	64
S1600SC 3D	0 / +10	1500x623x1355	1600x745x2042	42
S1600SC THD	0 / +10	1500x623x1355	1600x745x2042	46
S1600SC THD NAPOLEON	0 / +10	1500x623x1355	1600x756x2205	46
Inova1000	0 / +10	970x590x1407	1070x738x2156	44
Inova1200	0 / +10	1028x725x1355	1103x861x2000	104

Values specified above tables are given according to standard values and can vary by optional features.

Type label is located in the refrigerant part of the cabinet.

Please see the back page of the guide for the Type label sample.

Climate Classes			
Class	Temperature °C	Relative Humidity %	Dew Point °C
0	20	50	9,3
1	16	80	12,6
2	22	65	15,2
3	25	60	16,7
4	30	55	20,0
5	27	70	21,1
6	40	40	23,9
7	35	75	30,0
8	23,9	55	14,3

5. ASSEMBLING 2/3/4 DOOR VISI/COOLERS/ THE INITIAL START UP

Air circulation at the rear is required for the body to operate efficiently.

Move the visi/cooler backwards to place it properly.

Allow minimum 10 cm of space from the sides and the rear in order to ensure proper air circulation.

Clean your visi/cooler before operating it (See cleaning).

Your visi/cooler is now ready to plug in.

6. OPERATING THE 2/3/4 DOOR VISI/COOLERS

Clean your visi/cooler before operating it (See cleaning).

Since the location, ambient temperature and door-open time and frequency are the factors affecting the interior temperature of the visi/cooler, thermostat setting must be done accordingly.

Avoid blocking air circulation inside the visi/cooler, when loading the visi/cooler with food products. Otherwise undesired and extensive temperature variances may occur between the top and bottom compartments of the visi/cooler.

Control panel is located interior and consists of the following components:

Thermostat Setting Knob (optional):

It is used to regulate the internal temperature of your visi/cooler.

Thermostat adjustment is the most optimum adjustment in products with mechanical thermostat in factory defaults. It is recommended not to be replaced as long as it is not troubled with the inter product temperature. If you think that the product is not in desired temperature range you can make thermostat adjustment.

Thermostat setting must be done according to the features of the products to be preserved. Temperature setting can be done by means of turning the black thermostat knob on the control panel by the help of a coin or similar object. Turning the knob right decreases the internal temperature, whereas turning it left increases the internal temperature. Turning the knob leftmost stops the compressor, which in turn stops the chilling process, although the electric current to the visi/cooler is not cut off.

Lighting Switch (optional): It is used to turn on or turn off the both fluorescent lamps inside the body.

Installation and Removal of Slide-Doors (optional):

Carry out the following steps whenever slide-doors require installation and removal:

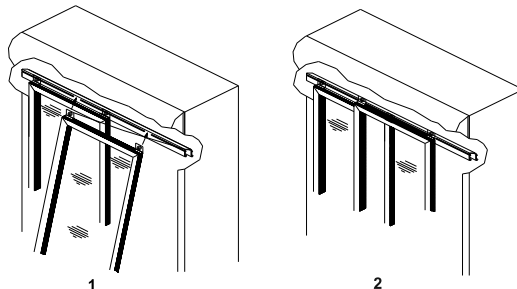

Start with dismantling the right door. It is not possible to dismantle the left door before the right one is removed.

There are two slots on the rear of the upper door tracks, each at an approximately 30 cm distance from the body sides. You can carefully determine the exact location with your hand in the door track). Position the door rollers under the slots. Hold the door on both sides and lift up in the track. Rollers will fit into the slots, allowing the door to elevate enough to get released off the lower track. (If the rollers are not perfectly positioned under the slots, the door cannot be lifted up, making it impossible to dismantle. In such a case, do not force to lift up the door as the upper and lower tracks can get damaged). While elevated, release the door off the lower track and slightly tilt out to dismantle and gently place down on the floor. Pay attention that the door return-spring is still attached on the door bracket.

If you want to detach the door, take out the spring end off the bracket hole and allow the spring gently return to the upper track. Do not release the spring at once, as it might cause injuries.

In order to reinstall the slide-doors, the door return spring must be reattached to the door bracket. Twist the free end of the spring 5-6 rotations in the opposite direction and insert in the bracket hole. When the spring end is twisted back 5-6 rotations, door return spring will gain proper tension, allowing for the reinstallation of door. Install the left door in between the upper rear aluminium track and lower rear track on the bottom plastic frame. Then install the right door in the front tracks. When you release the door, it closes fast with the tension on the spring. (**Important:** When you want to change the location of your visi/cooler, insert wooden door blockings between the doors and the plastic tracks underneath before transporting. Otherwise doors can get damaged upon getting off the tracks).

Hold-open Mechanism (optional)

Hold-open mechanism allows easy loading and unloading. When it requires holding the doors open, pull the RIGHT door leftmost. As it approaches the left side of the visi/cooler, it will fit into the gap between the aluminium thread and stopper on the door track and stay motionless. (In order to hold the left door open, pull it rightmost). Since the door won't close because of the spring tension, you can easily carry out loading and unloading.

RIGHT DOOR

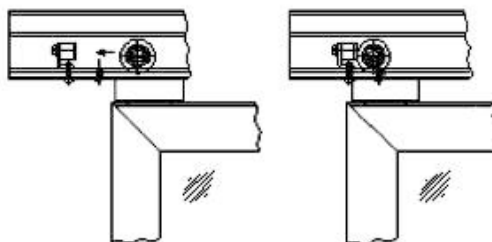

In order to close the door, pull in the closing direction. The door will come off the gap and return to its regular functioning.

Attention: If your visi/cooler is not sufficiently levelled, you may not operate this hold-open mechanism satisfactorily.

Adjusting the Slide-doors (optional)

Adjust the doors as follows if they are not properly aligned and if any gap remains at the sides when they are closed due to inclined floor surface or any other reason.

Remove the door as described above (do not release the spring off its bracket). Door adjustment washer is located between the roller and the nut. Therefore, grip the roller nut with an appropriate wrench and loosen the roller by the help of a flat screwdriver inserted in the slot on the front side. Adjust the door by inserting the adjustment washer into an upper or lower notch on the bracket. When you close the door, if there is a gap at the bottom, insert the right bracket washer into an upper notch, whereas insert the left bracket washer into an upper notch, if there is a gap at the top. If both washers are already fixed in the uppermost notches, do the adjustment by inserting one of the bracket washers into a lower notch.

Following each adjustment, reinstall the door as described above and check for the proper door alignment. If the door rubs against the bottom track due to misplaced washers, insert the adjustment washers of both rollers into the lowest notches and redo the adjustment.

Removing the Pallet and Inserting the Feet

• For models with metal sheet connectors

Your cabinet has been fixed with 4 metal brackets on wooden pallet before shipping . Please follow the instructions below before placing on its place.

Detach by unbolting 3 screws and remove metal bracket fixed cabinet and wooden pallet in front and back sections through a cutter device. Lean cabinet backwards from backside and remove pallet from underneath cabinet. Observe floor of cabinet and if not smooth, put product on scales.

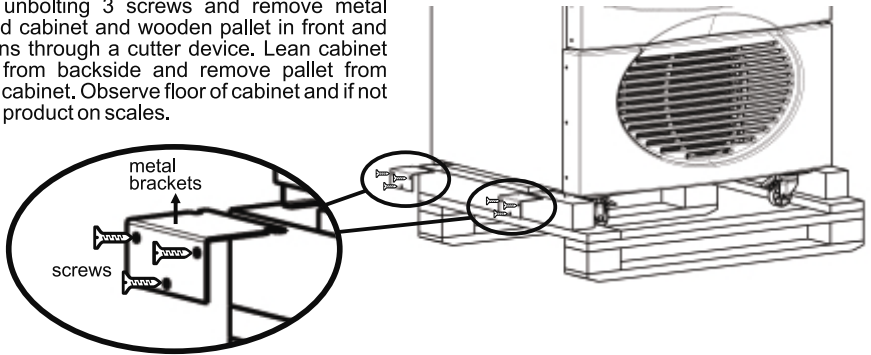

• For models without metal sheet connectors

Your visi-cooler has been delivered on a wooden pallet, fixed to the body at four corners.

Please carry out the following to detach the pallet before the body is set in its final operating location:

- * Cut the 4 cable ties fixing to pallet to the cooler chassis by the means of a hand tool
- * Carefully detach the pallet from the body base. Please find the feet of the visi/cooler provided interior. Insert them in the screwed sockets at the bottom of the visi/cooler and make the height adjustment.

Levelling the Visi/cooler

- Never remove the door blockings before the visi/cooler is placed in its final position.
- For the sliding doors function properly, the floor surface must be smooth and the body be levelled.
- For levelling: When the visi/cooler is slightly lifted up on the forklift, loosen the leveller bolts so as to reach the desired level of height above the floor. Gently place down the visi/cooler on the floor and check for levelling with a spirit level. If the visi/cooler tilts, readjust the leveller bolts. Upon perfect levelling, set the visi/cooler in its final operating position and remove the door blockings. Your double door visi/cooler is now ready to operate.

Mounting the Shelves:

There are shelves and shelf supports shipped inside the visi/cooler.

Carry out the following to mount the shelves

- Pilasters are numbered to provide height adjustment between the shelves in line with the product requirements. Place the shelf supports into corresponding notches on the pilasters. For an easy placement, use a pair of pincers to grip the support ends.
- Lay down the shelves on the visi/cooler floor. (Make sure that the right-angled (90°) side is at the rear).
- Hold the uppermost shelf; tilt one side and place on the hooks on the corresponding supports.
- Do the same for the remaining shelves and mount them all.
- If present, place the bottom shelf on the base of the visi-cooler.

Replacing the fluorescent lighting: (If your product has fluorescent lamp)

Before dismantling the lamp, always unplug your visi-cooler. After dismantling the lamp cover inside the visi-cooler, remove the lamp and always replace it with a lamp of the same features (length, power etc.)

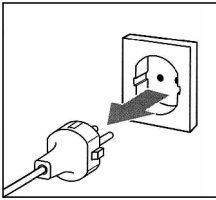

Unplug your visi-cooler.

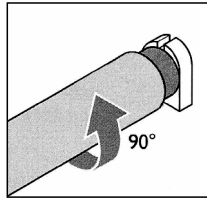

Rotate the lamp 90°.

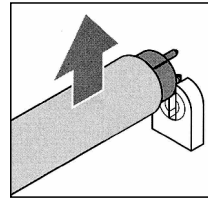

Remove the destroyed fluorescent lamp.

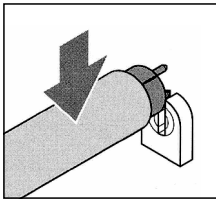

Place the new fluorescent lamp.

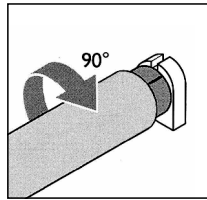

Rotate it 90°.

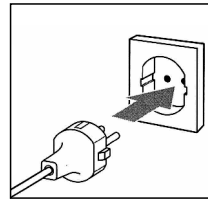

Switch on your visi-cooler again.

WARNING :

Your cooler can have a fluorescent lamp. If the fluorescent lamp don't illuminate or start to blinking, please call technical service to repair it in a short while. Please do not remain your cooler with non working lighting system.

WARNING:

Your cooler can have a LED illumination. If you face any problem with LED illumination, never try to repair it yourself. Inform an authorized service.

Only valid for glass door S 220 BB models with resistance (Check the name plate):

Glass doors of S 220 BB model has been designed with resistance to protect against sweating. Copper terminals on the interior right and left sides corresponding to the doors of cabinet should contact with copper plates on the sides of glass to prevent glasses getting hot and sweat. The user should ensure that doors are completely shut in order to fully run this function. 28V voltage on copper terminals on cabinet does not pose a danger for user health.

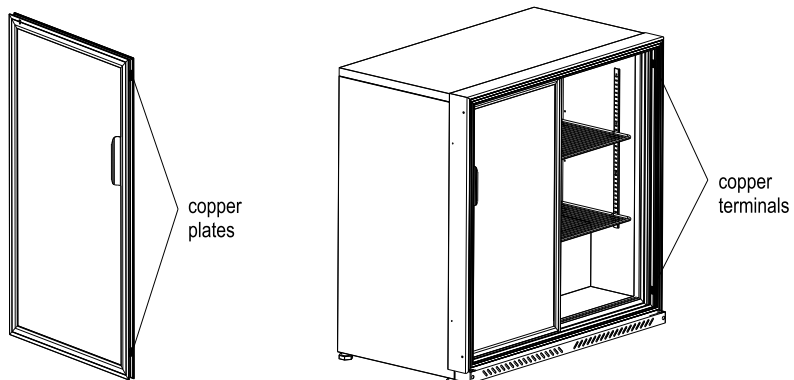

Defrosting:

Your visi/cooler is devised with an automatic defrosting system regulated by the thermostat. Defrost water accumulates in the channel underneath the evaporator; it is then carried to the drip tray by the help of a hose where it evaporates.

After defrosting, clean the body and make sure to wipe it out leaving no moist inside.

Plug the body again and reload the visi/cooler after one hour.

ONLY AVAILABLE FOR MODELS HAVING A LEAKAGE CURRENT RELAY :

There might be a leakage current relay in the feeder cable of your refrigerator.

To test if the leakage current relay works properly, press the yellow "TEST" button shown in following picture, the light will be off and the power of your refrigerator will be stopped when you press it . You can energize the refrigerator again by pressing "RESET" button.

In case any leakage current, the power of your refrigerator will be stopped automatically. If your refrigerator does not work and the lamp connected to plug in cable and shown in following picture does not shine, press the "RESET" button. The light will be on when your refrigerator works. If your refrigerator does not work again, please apply to authorized service.

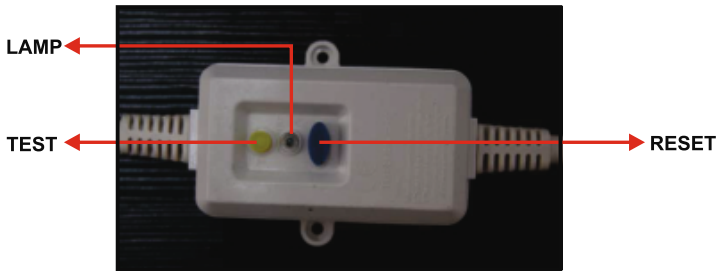

ONLY AVAILABLE FOR MODELS HAVING A VOLTAGE REGULATOR :

Voltage regulator of your refrigerator protects the unit against mains voltage fluctuations. When mains voltage fluctuates out of permissible range, voltage regulator turn off the power supply of the unit, and when mains voltage is back in the permissible range, the device will operate again. However, even in case mains voltage is back in permissible range instantly, the voltage regulator will turn on the power supply after a 3-minutes delay, to protect the device against voltage peaks and voltage dips.

7. CLEANING, MAINTAINING AND TRANSPORTING 2/3/4 DOOR VISI/COOLERS

To ensure higher efficiency, your visi/cooler must be regularly cleaned. Never use any cleaning agent that contains alcohol, scouring powder or powerful solvents. Always remove the plug from the mains socket before cleaning the visi/cooler. Add two teaspoons of baking soda (bicarbonate of soda) in 1-liter water and use this mixture to clean the visi/cooler. Clean the outer part with a wet cloth and then wipe it out.

If there is a drip tray for the water to accumulate after defrosting, wipe it once a year with a damp cloth.

Your visi/cooler has been designed not to make any frost. However if it is operated in a very damp environment or if its door/lid is frequently opened, some frost may occur. For manual defrosting:

Adjust the thermostat to zero and unplug the visi/cooler. Remove the foodstuff from the visi/cooler and keep them somewhere cold or wrap them with an insulating material. Open the door/lid of your visi/cooler and allow for defrosting. Never use any scraper or sharp tools to remove frost or ice.

Attention: Attention! Never use any hot water, electrical heater, sharp tools or similar things as they may harm the visi/cooler.

Holidays /Stop Using For A While:

Do not unplug your visi/cooler if you are going on a holiday or stop using it for a short time.

If you are going on a holiday or stop using the body for a long time, unplug the visi/cooler and empty it. After defrosting, clean the visi/cooler and wipe it out with a cloth. Leave the door open to prevent door in the visi/cooler.

Transporting your visi/cooler:

Before relocating the body, unplug it from the mains socket, defrost it, wipe the interior walls and floor with a damp cloth, place the wooden blockings underneath the sliding doors and carry it in the normal position as it is used.

Attention: Expansion gas (C-Pentane) is used in the insulation system of the visi/cooler. When you dispose the body, it requires observing the applicable laws and rules of the country in which it is used.

Cleaning / maintaining of your cooler's condenser must be done at least two times in a year by authorized service.

8. TROUBLE SHOOTING

• If the visi/cooler does not function;

- Check if the visi/cooler is properly plugged in the mains socket.
- Check if there is electric current to the mains socket
- Check if the fuse has blown out or if there is power failure.

• If the visi/cooler operates more frequently than desired;

- Check if the door is opened very frequently or left open for a long time.
- Check if the thermostat is set to cool more than desired.
- Check if the compressor compartment is blocked with dust, properly ventilated or it needs cleaning.

• If the visi/cooler does not cool enough;

- Check the temperature setting
 - Check if the door is opened very frequently or left open for a long time
 - Check if the internal air circulation is interrupted by overloading
- Cleaning / maintaining of condenser might not done. (Please See Section7)

• If there is odor in the visi/cooler;

- Check if odorous foodstuff is stored in uncovered containers
- Check if the inside is properly cleaned

After having checked the above-mentioned points and carried out the recommendations, if your visi/cooler still functions unsatisfactorily, contact the nearest authorized service centre, informing your complaints as well as the model and serial number of your visi/cooler.

9. FOR CAREL ECOBOX and CAREL ENERGY SAVING CONTROLLED MODELS:



Control unit flashes for a few seconds in order to check if all connections are made correctly when the cooler is plugged in. This is normal, then the display will indicate current temperature. Set temperature has been adjusted to keep your beverages at optimum temperature, please do not attempt to change the settings.



CAREL ECOBOX



CAREL ENERGY SAVING TYPE 1



CAREL ENERGY SAVING TYPE 2



LIGHT : Pushing at least 0.5 seconds the keypad, the light status will be toggled. Pushing the keypad, and before than the light status will be toggle, the display will show "On" or "OFF" in order to warn how the light status is going to change.



DAY/NIGHT MODE : The thermostat changes its mode automatically. If the door continuously closed for more than 4 hour the thermostat mode will be night and the lights of cooler will be off. Lights can be on/off by pushing the light button. If the door is opened at the night mode, the mode will be day. At the night mode your cooler consume less energy. If you want to change the mode to the night you must to push the day-night button , after 60 second from the pushing the mode will be night.



ECO MODE: Pushing the keypad at least 3 seconds the ECO mode will toggle (if ECO mode is running then it will end, if ECO mode is waiting then it will start). Pushing the keypad, before then the ECO mode will toggle, the display will show "ECO" mode will toggle, the display will show "ECO" (Economy) or "nor" (normal) in order to warn how the functioning mode is going to change. If the thermostat is at the ECO mode, the cooler will consume less energy.

10. COMPLIANCE NORMS

Visi/Coolers described in this manual are manufactured and inspected in compliance with the

TS EN ISO 23953-1
TS EN ISO 23953-2
TS EN 60335-2-89
IEC 60335-2-89
2006/95/EC,
2004/108/EC

Made in Turkey

1. TABLE DES MATIÈRES

Chapitre 1. Table des matières

Chapitre 2. Introduction

Chapitre 3. Opérations à faire et mesures de sécurité à prendre avant la première mise en marche

Chapitre 4. Caractéristiques techniques des réfrigérateurs verticaux à deux portes

Chapitre 5. Montage / Première mise en marche des réfrigérateurs verticaux à deux portes

Chapitre 6. Utilisation des réfrigérateurs verticaux à deux portes

Chapitre 7. Nettoyage, entretien et transport des réfrigérateurs verticaux à deux portes

Chapitre 8. Ce qu'on doit faire avant d'appeler le service compétent

Chapitre 9. Seulement pour le modèle au système contrôle d'électronique

Chapitre 10. Normes de conformité des produits

2. INTRODUCTION

Le présent manuel d'instructions est préparé pour vous permettre d'utiliser votre réfrigérateur longtemps et d'en tirer le maximum de rendement. A chaque étape de la fabrication de votre réfrigérateur, ont été utilisées les technologies « **écologiques** » et ont été préférés le matériau et les gaz qui ne nuisent pas à la vie naturelle. La lecture attentive de ce manuel d'instructions avant l'utilisation de votre réfrigérateur vous permettra de tirer le maximum de rendement du produit conçu pour vous servir de longues années.

Lisez tout d'abord attentivement et entièrement ce manuel d'instructions pour tirer le maximum rendement de votre réfrigérateur et pour éviter les fautes de l'usage.

A l'arrivée, vérifier s'il a subi des dommages; dans l'affirmative, en informer le vendeur dans les 24 heures au plus tard.

Attention! Attendre au moins 2 heures avant de la remise en marche de votre réfrigérateur après chaque déplacement. S'il est resté longtemps à une température en dessous de 0 °C, attendre que la température du compresseur monte au-dessus de +5 °C.

4. CARACTÉRISTIQUES TECHNIQUES DES RÉFRIGÉRATEURS VERTICAUX À 2/3/4 PORTES

CARACTÉRISTIQUES TECHNIQUES	Température de fonctionnement	Dimensions Intérieures	Dimensions Extérieures	Charge maximale de clayette (nette)
	°C	WxDxH (mm)	WxDxH (mm)	Kg
S220 BB	0 / +10	796x362x751	885x515x889	47
S220 BB HD	0 / +10	796x362x751	885x540x885	47
S880SC TD	0 / +10	805x725x1370	880x861x2000	80
S880SC DD	0 / +10	805x640x1370	880x821x2000	80
S880SC TD SLIM	0 / +10	805x615x1370	880x751x2000	71
S880SC DD SLIM	0 / +10	805x530x1370	880x711x2000	71
S880 WOC TD SLIM	0 / +10	805x615x1370	880x751x2000	71
S900SC TD	0 / +10	1028x591x1355	1103x728x2000	78
S900SC DD	0 / +10	1028x508x1355	1103x689x2000	78
S1000SC TD	0 / +10	915x725x1355	990x861x2000	92
S1000SC DD	0 / +10	915x640x1355	990x821x2000	92
S1200SC TD	0 / +10	1028x725x1355	1103x861x2000	104
S1200SC DD	0 / +10	1028x640x1355	1103x821x2000	104
S1300SC TD SLIM	0 / +10	1125x622x1571	1200x762x2100	50
S1300SC TD SLIM WOC	0 / +10	1125x622x1571	1200x762x2004	50
S1300SC	0 / +10	1125x640x1385	1200x834x2160	55
S1300SC DD	0 / +10	1125x640x1385	1200x834x2080	55
S1500SC WOC 2D	0 / +10	1400x555x1545	1500x714x2023	64
S1500SC WOC 3D	0 / +10	1400x555x1545	1500x714x2023	42
S1500SC WOC 4D	0 / +10	1400x555x1545	1500x714x2023	42
S1600SC WOC 2D	0 / +10	1500x623x1355	1600x745x2042	46
S1600SC WOC 3D	0 / +10	1500x623x1355	1600x745x2042	46
S1600SC 2D	0 / +10	1500x623x1355	1600x745x2042	64
S1600SC 3D	0 / +10	1500x623x1355	1600x745x2042	42
S1600SC THD	0 / +10	1500x623x1355	1600x745x2042	46
S1600SC THD NAPOLEON	0 / +10	1500x623x1355	1600x756x2205	46
Inova1000	0 / +10	970x590x1407	1070x738x2156	44
Inova1200	0 / +10	1028x725x1355	1103x861x2000	104

Les valeurs spécifiées dans les tableaux ci-dessus sont données selon les produits standard et peuvent changer en fonction de caractéristiques optionnelles

L'étiquette de type figure dans la partie réfrigérante du congélateur.

Consultez s'il vous plaît la dernière page du guide pour le spécimen de l'étiquette de type.

Classe de climat			
Classe	Température °C	Humidité relative %	Point de fondu °C
0	20	50	9,3
1	16	80	12,6
2	22	65	15,2
3	25	60	16,7
4	30	55	20,0
5	27	70	21,1
6	40	40	23,9
7	35	75	30,0
8	23,9	55	14,3

5. MONTAGE / PREMIÈRE MISE EN MARCHÉ DES RÉFRIGÉRATEURS VERTICAUX À 2/3/4 PORTES

Il est obligatoire qu'il y ait une circulation de l'air dans la partie derrière pour avoir un bon rendement des réfrigérateurs.

Placer votre réfrigérateur en le poussant en arrière. Nettoyer votre réfrigérateur avant la mise en marche. (voir chapitre nettoyage)

Laisser un espace vide d'au moins de 10 cm en arrière et sur les côtés du réfrigérateur.

Puis enfoncer la fiche dans la prise.

6. UTILISATION DES RÉFRIGÉRATEURS VERTICAUX À 2/3/4 PORTES

Nettoyer votre réfrigérateur avant la mise en marche. (voir chapitre nettoyage).

L'emplacement d'utilisation du réfrigérateur, la température de l'endroit, la fréquence et durée d'ouverture de la porte influençant la température intérieure, faire le réglage du thermostat en tenant compte de tous ces facteurs.

Des produits à réfrigérer doivent être disposés dans le réfrigérateur de façon à ne pas gêner la circulation de l'air. Sinon, il peut y avoir d'importantes différences de température indésirables entre les parties supérieure et inférieure de l'appareil.

Les éléments de contrôle se trouvent sur le couvercle à l'intérieur de votre réfrigérateur et sont constitués de parties suivantes:

Bouton de réglage du thermostat (optionnel) :

il sert à régler la température de votre armoire frigorifique.

Pour les produits sortie usine avec réglage du thermostat mécanique, ce réglage est optimal pour le produit. Il n'est pas recommandé de le changer tant que la température intérieure du produit n'est pas perturbée. Si vous pensez que la température des produits n'est pas dans la plage requise vous pouvez régler le thermostat

Le réglage du thermostat de votre armoire frigorifique doit être effectué en fonction de la nature des produits à conserver. Le bouton noir de réglage se trouvant sur le panneau de contrôle doit être tourné, à l'aide d'un tournevis à bout plat ou d'une pièce de monnaie vers la droite s'il on désire baisser la température intérieure de l'appareil et vers la gauche si l'on désire l'augmenter. Si ce bouton est tourné à fond vers la gauche, le compresseur s'étant immobilisé, l'action de réfrigération s'arrêtera, mais le courant électrique ne sera pas coupé pour autant.

Bouton d'éclairage intérieur (optionnel) :

Il sert à allumer et éteindre les lampes fluorescentes d'éclairage intérieur.

Démontage et Remontage des Portes Coulissantes (optionnel) :

Agir de la façon suivante quand il s'agit de les démonter ou remonter pour une raison ou pour une autre:

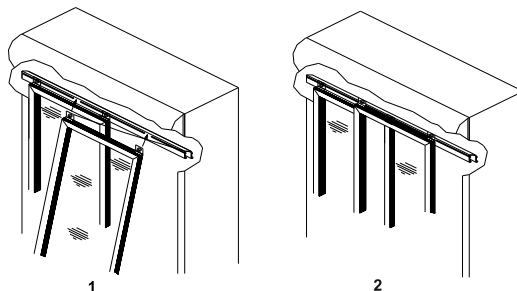

Le démontage devrait commencer par la porte droite; autrement, il vous serait impossible de démonter la porte gauche. Sur le mur arrière des coulisses sur lesquelles glissent les portes et environ à 30 cm des bords du réfrigérateur se trouvent deux crans. (Si vous introduisez attentivement votre main dans la coulisse vous pourrez déterminer leur emplacement exact). Ajuster la porte et les roulements qui lui permettent de glisser de façon à ce qu'ils se trouvent juste en face de ces crans. Soulever la porte dans les coulisses tout en la tenant des deux côtés. Les roulements passeront alors à travers ces crans et la porte sera soulevée ainsi de manière à quitter aisément les coulisses. (Si les roulements ne se trouvent pas juste en face de ces crans, vous ne pouvez pas soulever la porte. Le démontage de la porte étant alors impossible, vous risquez d'abîmer les coulisses inférieures ou supérieures de la porte, si vous la forcez trop). Une fois la porte soulevée, tout en détachant sa partie inférieure de la coulisse, il faudrait la tirer légèrement vers vous et la déposer par terre. Vérifiez que le ressort de la porte est encore en place, faites-le sortir de son trou et laissez-le retourner doucement à son point d'attache (boulon), si vous désirez détacher complètement la porte. N'oubliez pas que vous risquez de vous blesser si vous laissez partir le ressort brusquement, donc faites attention. Quand il faudra remonter les portes, commencer d'abord par remettre le ressort à sa place, rouler à cet effet sa pointe libre 5 ou 6 fois en sens inverse et le réinsérer dans son trou sur la porte. Lorsqu'on l'enroulera 5 ou 6 fois dans le trou, il regagnera son état normal et permettra alors le remontage de la porte. Commencer cette opération par la réinstallation de la porte gauche dans la rainure en aluminium d'abord et dans les coulisses arrière situées sur le profil en plastique ensuite et la poursuivre en remettant la porte droite dans les coulisses avant. Quand on relâche la porte, celle-ci se refermera rapidement sous la force imprimée par le ressort. (**Note importante:** Si l'on désire déplacer le réfrigérateur, commencer l'opération par insérer des cales de bois entre les coulisses en plastique et les portes, sinon ces dernières risquent d'être endommagées en se détachant de leur emplacement.)

Mécanisme pour maintenir ouvertes les portes (optionnel) :

Il existe sur les portes de votre réfrigérateur un mécanisme pour maintenir ouvertes les portes afin de faciliter le chargement et le déchargement. Quand on veut les maintenir ouvertes, tirer d'abord à fond la porte droite vers la gauche et quand celle-ci se rapproche du bord gauche de l'appareil, elle s'engagera entre la tige en aluminium se trouvant dans la coulisse et le butoir et elle y restera immobile. (Pour maintenir ouverte la porte gauche, il faudrait la tirer vers la droite). La porte ne risquant pas de se refermer par la tension du ressort, vous pourrez alors procéder au chargement et déchargement de votre appareil.

porte droite

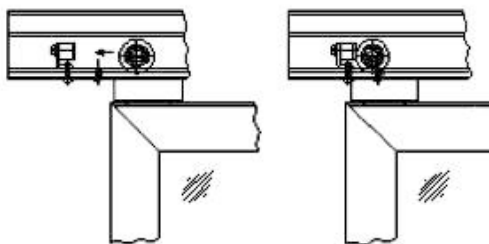

Pour refermer la porte, il faudrait la tirer dans le sens de fermeture, elle reprendra son fonctionnement normal en se détachant de la coulisse dans laquelle elle s'était engagée.

Attention: Si votre réfrigérateur n'est pas installé sur un sol bien nivelé, vous ne pourrez vous servir de façon satisfaisante de ce mécanisme.

Ajustement des portes coulissantes (optionnel) :

Procéder à un ajustement de la façon suivante si un écart existe dû à l'inclinaison du sol sur lequel l'appareil est installé ou pour toutes autres raisons:

Détacher la porte de son emplacement suivant les indications portées ci haut. (Ne pas relâcher le ressort.) Tenir l'écrou du roulement de la porte avec une clé appropriée et le desserrer à l'aide d'un tournevis à bout plat tout en l'introduisant dans la fente ménagée sur la face avant. Ajuster la porte en introduisant la rondelle d'ajustement, placée entre le roulement et l'écrou, dans les entailles ménagées, sur le support tout en la déplaçant vers le haut ou le bas. Une fois la porte fermée, si l'écart se trouve dans la partie inférieure, accrocher la rondelle droite aux crans supérieurs et si l'écart est dans la partie supérieure, accrocher la rondelle gauche aux crans inférieurs. Si les rondelles sont déjà sur les crans supérieurs, compléter l'ajustement en accrochant les rondelles de l'autre support aux crans inférieurs.

Après chaque opération, en replaçant la porte suivant les instructions mentionnées ci-dessus, vérifier si l'ajustement est effectué correctement. Si la porte se frotte contre la coulisse inférieure à cause d'un mauvais montage des rondelles sur les crans, renouveler l'opération d'ajustement en accrochant les rondelles des deux roulements aux crans situés au plus bas.

Démontage de la palette en bois et montage des pieds réglables avant :

• Pour les modèles avec supports métalliques:

Avant l'envoi votre cabinet est fixé avec 4 supports métalliques sur une palette en bois. S'il vous plaît avant de le placer suivre les instructions ci-dessous.

Séparer en dévissant les 3 vis et avec un appareil coupant enlever les supports métalliques dans les parties avant et arrière de la cabine fixe et la palette en bois. Pencher la cabine en arrière et enlever la palette en dessous. Observer le sol de la cabine et si non plat mettre à un endroit droit.

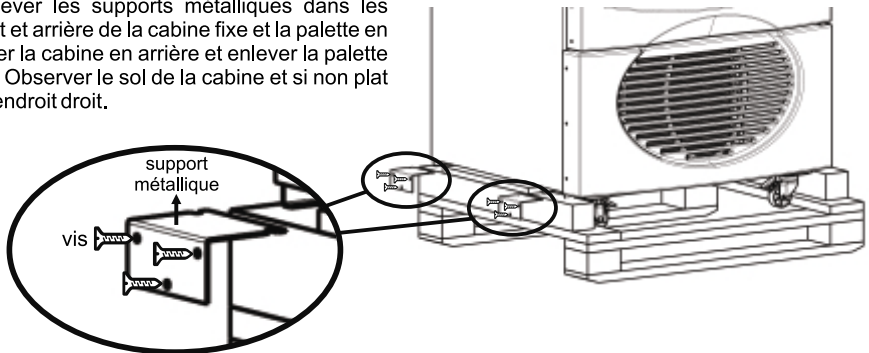

• Pour les modèles sans supports métalliques

Visi-refroidisseur est délivré sur une palette en bois avec fixation du corps des quatre coins.

Prière de vous conformer aux instructions suivantes pour le démonter avant de l'installer à son emplacement définitif.

- Détachez les 4 cables qui relie la carrosserie à la palette a l'aide d'un outil a main.
- Retirez la palette du dessous de l'armoire frigorifique. Prendre les pieds se trouvant à l'intérieur de l'armoire frigorifique, les monter à leur place en vissant et ajuster la hauteur.

Nivellement du réfrigérateur

- Ne pas enlever les cales bloquant l'appareil pendant le déplacement, avant d'arriver à destination.
- Pour le bon fonctionnement des portes coulissantes, le réfrigérateur doit être installé sur une surface égale et unie et être à niveau.
- Quand le réfrigérateur est soulevé légèrement par le chariot élévateur, desserrer, à cet effet, les 4 boulons jusqu'à ce que la hauteur désirée au-dessus du sol soit atteinte. Vérifier à l'aide d'un niveau à bulle si le réfrigérateur se trouve sur le même plan que le sol sur lequel il est déposé. Ajuster à l'aide des boulons de nivellement s'il est incliné sur un côté. Après l'avoir ajusté correctement, installer l'appareil à son emplacement définitif et enlever les cales bloquant la porte. Votre réfrigérateur est prêt à servir.

Montage des clayettes

Avec votre refroidisseur se trouvent les étagères standards, 1 étagère de fond (en option) et des porteurs d'étagères.

Pour placer les étagères selon les dimensions des produits à mettre sur les étagères, monter les porteurs d'étagères à leur place en utilisant les numéros sur les tiges d'étagères.

Pour poser facilement les porteurs d'étagères, prendre des deux bouts avec une pince pour les mettre à leur place.

- Coucher sur le fond du refroidisseur les étagères (le coté à 90° doit être dans la partie arrière).
- En premier l'étagère du dessus, incliner légèrement sur un coté et mettre dans les onglets sur les porteurs d'étagères.
- Ensuite avec la même méthode mettre à leur place les autres étagères.
- Si existe placer au fond du refroidisseur l'étagère de fond.

Remplacement de l'Éclairage: (Si votre produit a une lampe fluorescente)

Avant de démonter la lampe, débrancher toujours votre visi-refroidisseur. Après le démontage de la lampe, couvrir l'intérieur le visi-cooler, retirer la lampe et remplacez-le par une lamp ayant les mêmes caractéristiques (longueur, puissance, etc...).

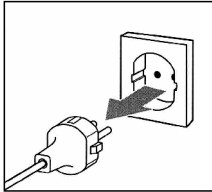

Débranchez votre visi-refroidisseur

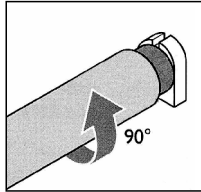

Tournez la lampe de 90°.

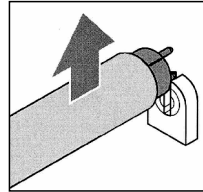

Retirer la lampe fluorescente détruites.

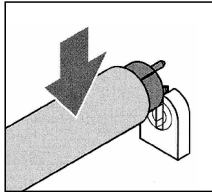

Placez la nouvelle lampe fluorescente.

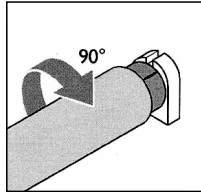

Tournez de 90°

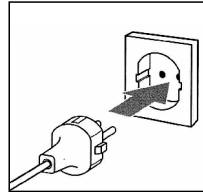

Allumez votre visi-refroidisseur à nouveau.

ATTENTION:

Votre refroidisseur peut avoir une lampe fluorescente. Si la lampe fluorescente n'illumine pas ou ni commence à cligner, s'il vous plait appeler le service technique pour la réparer dans un instant. S'il vous plait, tenir loin votre refroidisseur du système d'éclairage sans fonction.

ATTENTION:

Votre refroidisseur peut être muni d'un éclairage LED. Si vous faites face à un quelconque problème de l'éclairage LED, n'essayez jamais de le réparer. Appeler le fournisseur de service autorisé.

Seulement valable pour les modèles S 220 BB qui possèdent des portes vitrées à résistance:

Les portes vitrée du modèle S 220 BB ont été conçues à résistance afin d'empêcher l'exsudation. Afin d'empêcher les vitres de s'exsuder par l'augmentation de la chaleur ; il serait nécessaire que les plaques en cuivre se trouvant sur les bords des vitres et les terminaux en cuivre se trouvant sur les bords intérieurs droit et gauche qui se trouvent face aux portes de l'armoire, soient en contact. Afin que cette fonction puisse fonctionner de façon convenable, l'utilisateur devra s'assurer qu'il a bien fermé les portes de l'armoire. Le voltage de 28 V qui se trouve sur les terminaux en cuivre se trouvant sur l'armoire n'est pas nuisible à la santé de l'utilisateur.

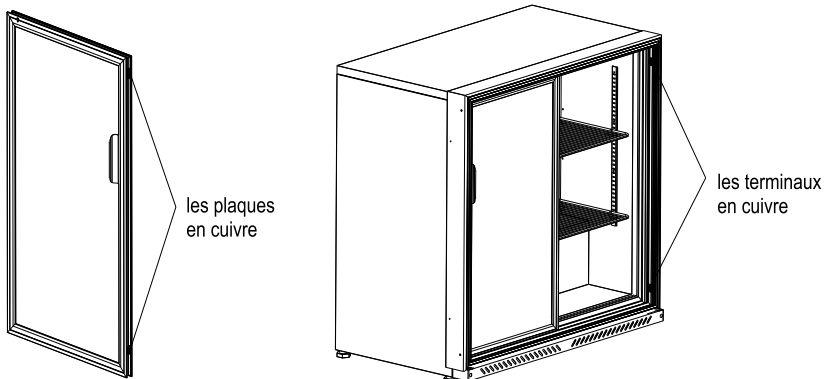

Dégivrage :

Dans le système de réfrigération avec commande à thermostat, le dégivrage se fait de manière automatique. L'eau du dégivrage s'accumule dans le canal se trouvant en dessous de l'évaporateur et elle est transmise par un tuyau dans le bac de récupération et elle s'évapore là.

Nettoyer l'armoire frigorifique après le dégivrage et essuyer l'eau et l'humidité à l'intérieur. Rebrancher l'armoire frigorifique et la remplir de produits une heure plus tard.

DISPONIBLE SEULEMENT POUR LES MODÈLES AVEC UN RELAIS DE COURANT DE FUITE :

Il peut avoir un relais de courant de fuite dans le câble d'alimentation du réfrigérateur.

Pour tester le fonctionnement correcte du relais de courant de fuite, appuyer sur le bouton jaune « Test » indiqué dans l'image ci-dessous. La lumière sera fermée et lorsque vous appuyez le réfrigérateur en l'alimentant. En cas de quelconque fuite de courant le réfrigérateur s'éteindra automatiquement. Si votre réfrigérateur ne fonctionne pas et le câble est connecté sur la prise et si la lumière indiquée dans l'image ci-dessous ne s'allume pas, appuyer sur le bouton « reset ». Lorsque le réfrigérateur fonctionne la lumière va s'allumer. Si votre réfrigérateur ne fonctionne toujours pas, s'il vous plait appeler le service agréé.

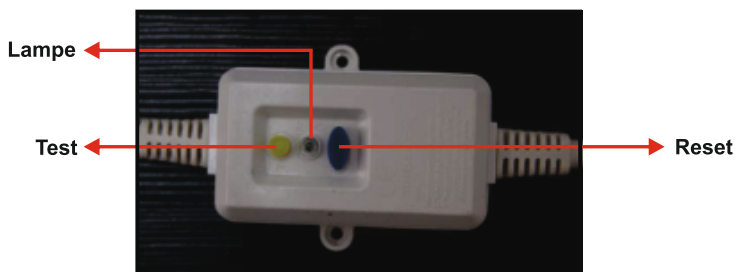

DISPONIBLE SEULEMENT POUR LES MODÈLES AVEC RÉGULATEUR DE VOLTAGE :

Le régulateur de voltage de votre réfrigérateur protège l'unité contre les ondulations de voltage du réseau. Lorsque le voltage du réseau dépasse l'intervalle autorisée le régulateur de voltage ferme la source d'énergie de l'unité, lorsque la tension du réseau est dans l'intervalle autorisée l'appareil se remettra à nouveau en marche. Avec ceci, mem si la tension du réseau revient instantanément à l'intervalle autorisée, le régulateur de voltage pour protéger l'appareil contre les baisses de voltage et contre les baisses de voltage, ouvrira la source d'énergie après un délai de 3 minutes.

7. NETTOYAGE, ENTRETIEN ET TRANSPORT DES RÉFRIGÉRATEURS VERTICAUX À 2/3/4 PORTES

Votre réfrigérateur doit être régulièrement nettoyé pour avoir un meilleur rendement. Ne jamais utiliser à cet effet de produits contenant de l'alcool, de la poudre abrasive. Avant de procéder au nettoyage, débrancher votre appareil. Essuyer l'intérieur du réfrigérateur à l'aide d'une solution contenant deux cuillerées à thé de bicarbonate de soude alimentaire (dans 1 litre d'eau).

Nettoyer la partie extérieure avec un chiffon mouillé et essuyer avec un chiffon sec.

S'il existe un bac à eau de dégivrage, nettoyez-le une fois par an avec un chiffon humide.

Votre réfrigérateur est conçu de façon à ne pas se givrer. Pourtant, au cas où il fonctionnerait dans un milieu très humide ou que la porte/le couvercle s'ouvrirait très souvent, il peut se givrer en petite quantité. Dans un cas pareil, procéder au dégivrage de manière suivante :

Mettre le thermostat à zéro, débrancher le réfrigérateur. Après avoir sorti les produits alimentaires du réfrigérateur, les conserver dans un endroit froid ou les envelopper avec de la matière isolante. Ouvrir la porte / le couvercle du réfrigérateur et attendre le dégivrage sous l'influence de la hausse de la température.

Ne jamais utiliser d'objets tranchant raclant pendant le dégivrage.

Attention ! Ne jamais utiliser d'eau chaude, de chauffage électrique, d'objet tranchant sous peine d'endommager votre réfrigérateur.

Vacances / Arrêt prolongé :

Au cas où vous partez en vacances pour une courte durée ou que vous prévoyez un arrêt provisoire, ne retirez pas la fiche de la prise.

Au cas où vous partez en vacances pour une longue durée ou que vous prévoyez un arrêt prolongé, débranchez votre réfrigérateur, videz-le. Après le dégivrage, nettoyez et essuyez l'intérieur de votre réfrigérateur avec un chiffon. Laissez le couvercle ouvert pour éviter la formation des mauvaises odeurs.

Transport : Pendant le transport, débrancher le réfrigérateur, procéder au dégivrage, essuyer les parois et le plancher intérieurs avec un chiffon humide, insérer les cales en bois sous la porte coulissante et le transporter en position d'utilisation normale.

Attention : Dans la période du hors fonctionnement du corps, il y a l'obligation d'agir conformément au règlement et à la législation du pays où se trouve le réfrigérateur, du fait qu'on utilise du gaz de dilatation (Pentane- C) pour l'isolation du réfrigérateur.

l'entretien de condensateur doit être fait au moins deux fois par an par le centre de service autorisé.

8. CE QU'ON DOIT FAIRE AVANT D'APPELER LE SERVICE COMPÉTENT

• Si votre réfrigérateur ne fonctionne pas ;

- La fiche n'est pas bien enfoncée dans la prise.

- Il n'y a pas de courant à la prise ou les fusibles sont sautés.

Vérifier s'il y a la coupure d'électricité, si la fiche est branchée sur la prise.

• Si votre réfrigérateur fonctionne plus qu'il le faut ou se met à fonctionner souvent ;

- Ou le couvercle s'ouvre très souvent ou le couvercle reste longtemps ouvert.

- Le bouton du thermostat est réglé au froid trop élevé.

- Le compartiment du compresseur n'est pas suffisamment aéré ou il est plein de poussière. Il doit être nettoyé.

• Si votre réfrigérateur ne refroidit pas suffisamment ;

- Le bouton du thermostat est réglé en position insuffisante.

- Ou le couvercle s'ouvre très souvent ou le couvercle reste longtemps ouvert.

- La circulation de l'air n'est pas suffisante à l'intérieur de votre réfrigérateur du fait qu'il est trop rempli.

- l'entretien du condensateur n'a pas été réalisé. (Regardez la part 7, s.v.p.)

• Si votre réfrigérateur émane de mauvaises odeurs ;

- Les produits alimentaires émanant des odeurs se trouvent dans des récipients ouverts

- Le réfrigérateur n'est pas suffisamment propre.

Si votre réfrigérateur ne fonctionne toujours pas malgré les contrôles indiqués ci-dessus et le nécessaire exécuté ou qu'il fonctionne mal, adressez-vous au service compétent le plus proche en indiquant le modèle et le numéro de série de votre réfrigérateur.

9. CAREL ECOBOX et CAREL ENERGY SAVING POUR LES MODELES A CONTROLE:



Lorsque le refroidisseur est branché à sa prise, l'unité de contrôle clignote durant quelques secondes afin de contrôler si tous les raccordements ont été correctement effectués. Cela est normal. Et par la suite, l'écran indiquera la température existante. La température qui a été réglée maintiendra vos boissons à la température optimum. Nous vous prions de ne pas essayer de changer ce réglage



CAREL ECOBOX



CAREL ENERGY SAVING TYPE 1



CAREL ENERGY SAVING TYPE 2



LAMPE: L'état de la lumière changera lorsque vous appuierez sur les touches durant 0,5 secondes. Lorsque vous appuierez sur les touches et avant cet appui, l'état de la lumière changera. Afin de changer l'état de la lumière, vous verrez apparaître sur l'écran les indications « Ouvert » « Fermée ».



MODE JOUR / NUIT: Le thermostat changera automatiquement de mode. Si la porte reste fermée durant plus de 4 heures, le thermostat se mettra en mode de nuit et ainsi les lumières du refroidisseur s'éteindront. Les lampes peuvent s'ouvrir/se refermer lorsque vous appuierez sur le bouton de la lampe. Si la porte s'ouvre en mode de nuit, le mode se placera en mode de jour. Votre refroidisseur consommera moins d'énergie en mode de nuit. Si vous désirez changer le mode en mode de nuit, il vous suffira d'appuyer sur le bouton Jour-Nuit. Il passera en mode de nuit dans les 60 secondes.



ECO mod: Le mode ECO s'ouvrira et se fermera en pressant au moins 3 secondes sur l'ensemble de touches en mode ECO. (Si le mode ECO fonctionne, il va alors se fermer, si le mode ECO est en attente, il va alors commencer). En pressant sur l'ensemble de touches, l'écran va montrer que le mode "ECO" s'ouvre et se ferme, et va nous informer de quelle façon le mode de fonctionnement va changer en montrant « ECO » (Economie) ou « nor » (normal). Si le thermostat est en mode ECO, le refroidisseur consommera moins d'énergie.

10. NORMES DE CONFORMITÉ DES PRODUITS

Les réfrigérateurs indiqués dans le manuel d'instructions sont fabriqués et testés conformément aux normes :

TS EN ISO 23953-1
TS EN ISO 23953-2
TS EN 60335-2-89
IEC 60335-2-89
2006/95/EC,
2004/108/EC

Fabriqué en Turquie

1. INHALTSVERZEICHNIS

Teil 1 : Inhaltsverzeichnis

Teil 2 : Vorwort

Teil 3 : Warnhinweise und Sicherheitsvorschriften vor Erstinbetriebnahme

Teil 4 : Technische Eigenschaften von 2/3/4 Tür Vertikal Kühler

Teil 5 : Montage / Erstinbetriebnahme von 2/3/4 Tür Vertikal Kühler

Teil 6 : Bedienung von 2/3/4 Tür Vertikal Kühler

Teil 7 : Zu beachtende Punkte für mehr Effizient und Energiesparende Verbrauch von 2/3/4 Tür Vertikal Kühler

Teil 8 : Reinigung, Wartung und Transport von 2/3/4 Tür Vertikal Kühler

Teil 9 : Gültig nur für Schränke mit Elektronischen Kontrollsystem

Teil 10 : Konformitäts-Standard von Produkten

2. EINLEITUNG

Diese Anleitung wurde erstellt damit Sie Ihren Kühler mit mehr Effizient und langjährig bedienen können. Bei allen Produktionsverfahren Ihres Kühlers wurden "Umweltfreundliche" Technologien verwendet und es wurden Gase bevorzugt die den Umwelt nicht schaden. Lesen Sie die Bedienungsanleitung sorgfältig durch bevor Sie Ihren Kühler in Betrieb nehmen, es wird Ihnen behilflich sein von dem Produkt der für langjähriges Betrieb ausgelegt ist das höchste Effizient zu erhalten.

Um von Ihrem Gerät das höchste Effizient zu erhalten und um Vermeidung von Bedienungsfehlern lesen Sie bitte diesen Bedienungsanleitung von Anfang an sorgfältig durch.

Prüfen Sie den Kühler bei Annahme auf Schaden. Falls ein Schadensfall vorliegt kontaktieren Sie Ihren zuständigen Händler innerhalb 24 Stunden.

Achtung: Der Kühler kann nach der Lieferung mindestens nach 2 Stunden Wartezeit in Betrieb genommen werden. Falls es in einer Umgebung unter 0 °C lange Zeit bewahrt wurde warten Sie vor Wiederinbetriebnahme bis der Kompressortemperatur über +5 °C gestiegen ist.

4. TECHNISCHE EIGENSCHAFTEN VON 2/3/4 TÜR VERTIKAL KÜHLER

TECHNISCHE EIGENSCHAFTEN	Betriebstemperatur °C	Innenmasse WxDxH (mm)	Aussenmasse WxDxH (mm)	Max. Regallast (Netto) Kg
S220 BB	0 / +10	796x362x751	885x515x889	47
S220 BB HD	0 / +10	796x362x751	885x540x885	47
S880SC TD	0 / +10	805x725x1370	880x861x2000	80
S880SC DD	0 / +10	805x640x1370	880x821x2000	80
S880SC TD SLIM	0 / +10	805x615x1370	880x751x2000	71
S880SC DD SLIM	0 / +10	805x530x1370	880x711x2000	71
S880 WOC TD SLIM	0 / +10	805x615x1370	880x751x2000	71
S900SC TD	0 / +10	1028x591x1355	1103x728x2000	78
S900SC DD	0 / +10	1028x508x1355	1103x689x2000	78
S1000SC TD	0 / +10	915x725x1355	990x861x2000	92
S1000SC DD	0 / +10	915x640x1355	990x821x2000	92
S1200SC TD	0 / +10	1028x725x1355	1103x861x2000	104
S1200SC DD	0 / +10	1028x640x1355	1103x821x2000	104
S1300SC TD SLIM	0 / +10	1125x622x1571	1200x762x2100	50
S1300SC TD SLIM WOC	0 / +10	1125x622x1571	1200x762x2004	50
S1300SC	0 / +10	1125x640x1385	1200x834x2160	55
S1300SC DD	0 / +10	1125x640x1385	1200x834x2080	55
S1500SC WOC 2D	0 / +10	1400x555x1545	1500x714x2023	64
S1500SC WOC 3D	0 / +10	1400x555x1545	1500x714x2023	42
S1500SC WOC 4D	0 / +10	1400x555x1545	1500x714x2023	42
S1600SC WOC 2D	0 / +10	1500x623x1355	1600x745x2042	46
S1600SC WOC 3D	0 / +10	1500x623x1355	1600x745x2042	46
S1600SC 2D	0 / +10	1500x623x1355	1600x745x2042	64
S1600SC 3D	0 / +10	1500x623x1355	1600x745x2042	42
S1600SC THD	0 / +10	1500x623x1355	1600x745x2042	46
S1600SC THD NAPOLEON	0 / +10	1500x623x1355	1600x756x2205	46
Inova1000	0 / +10	970x590x1407	1070x738x2156	44
Inova1200	0 / +10	1028x725x1355	1103x861x2000	104

Die Werte, die in den Tabellen oben angegeben sind, sind den Standard-Produkten nach angegeben und können optionell auch Änderungen zeigen.

Das Namensschild befindet sich im Schrank-Kühlerbereich

Bitte sehen Sie die letzte Seite der Anleitung für ein Muster des Namensschildes.

Klima Klasse			
Stufe	Temperatur °C	Relative Luftfeuchtigkeit in %	Taupunkt °C
0	20	50	9,3
1	16	80	12,6
2	22	65	15,2
3	25	60	16,7
4	30	55	20,0
5	27	70	21,1
6	40	40	23,9
7	35	75	30,0
8	23,9	55	14,3

5. MONTAGE/ ERSTINBETRIEBNAHME VON 2/3/4 TÜR VERTIKAL KÜHLER

Um ein gutes Effizient zu erzielen muss an der hinteren Bereich des Kühlschranks eine gute Luftzirkulation vorhanden sein.

Positionieren Sie Ihren Kühlschrank in dem Sie es nah hinten schieben.

An den Seiten und im hinteren Bereich von Kühlschrank muss mindestens 10 cm Abstand vorhanden sein.

Reinigen Sie den Kühler vor Inbetriebnahme. (Siehe Abschnitt *Reinigung*)

Danach erst Spannungsversorgung herstellen.

6. BEDIENUNG VON 2/3/4 TÜR VERTIKAL KÜHLERN

Bei Einstellung der Thermostat müssen Faktoren wie Abstellplatz des Kühlers, Raumtemperatur, Öffnungshäufigkeit und Offenhaltungsdauer der Türen berücksichtigt werden weil es die interne Temperatur beeinflussen kann.

Lebensmittel sollen in den Kühler so sortiert werden in dem Sie die Luftzirkulation nicht verhindern. Ansonsten können Temperaturdifferenzen zwischen untere und obere Fächer bestehen.

Positionieren Sie die Regale im Lieferumfang mit Ablagenhalter an die rechte und linke Aufhängungen innerhalb des Kühlers. Um bestmögliche Nutzung vom Kühlschrank zu erhalten; überladen Sie den Bodenblech nicht voll und stellen Sie den ersten Regal über den Bodenblech 4-6 cm Höhe ein.

Prüfungselemente sind am inneren Deckel des Kühlers platziert und bestehen aus folgenden Teilen.

Thermostat-Drehregler (freiwillig):

Damit können Sie die Temperatur Ihres Kühlgeraetes einstellen.

Bei den mechanischen Produkten mit Wärmeregler ist die Wärmeregler-Fabrikeinstellung die optimale Einstellung für das Produkt. Solange das Innere des Produktes von der Wärme nicht beeinflusst wird, wird nicht vorgeschlagen diese Einstellungen zu ändern. Wenn Sie denken, dass das Produkt nicht in den gewünschten Wärmeabstand ist, können Sie WärmereglerEinstellung vornehmen.

Der Thermostat muss gemaess Eigenschaften der bewahrten Mittel und Umgebungsbedingungen eingestellt werden. Sie können die Temperatur mit Hilfe einer Schraubenzieher oder Münze auf dem schwarzen Thermostat-Drehregler, der sich auf den Kontrollpaneell befindet, einstellen. Durch Drehen im Uhrzeigersinn (höherer Wert) erreichen Sie eine kältere Temperatur, wogegen durch Drehen gegen den Uhrzeigersinn (niedrigere Wert) eine waermere Temperatur gewaehlt wird. Wenn Sie vollstaendig gegen den Uhrzeigersinn drehen, stoppt der Kompressor und die Kühlung ist unterbrochen, aber die Stromzufuhr zum Geraet besteht jedoch weiterhin.

Beleuchtungsschalter (freiwillig) : Wird verwendet um die Innenbeleuchtung aus und einzuschalten.

Ein- und Ausbau der Schiebetüren (freiwillig) :

Bei Ausbau oder Einbau der Schiebetüren aus irgendeiner Grund soll folgende Handlungsweise eingehalten werden.

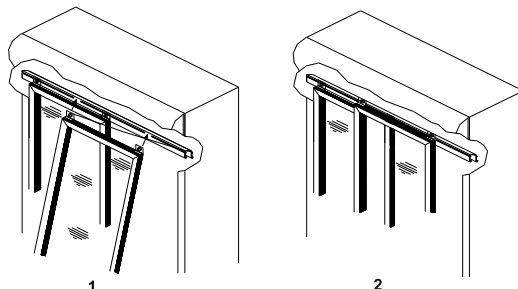

Der Ausbau erfolgt zuerst mit Ausbau der rechten Tür. Linke Tür kann erst nach Ausbau der rechten Tür erfolgen.

An der hintere Panel der Kanäle auf denen die Türen sich bewegen befinden zwei Kerben ca. 30 cm Entfernung von den Kühlerecken. (Stellen Sie den genauen Platz fest in dem Sie Ihre Hand vorsichtig in die Türkanal führen) Positionieren Sie die Kugellager die die Bewegung der Türen ermöglichen genau gegenüber diese Kerben. Mit beidseitiges halten heben Sie die Tür innerhalb der Kanal nach oben. Die Kugellagern werden durch diese Kerben durchlaufen und können sorglos von unteren Kanälen der Tür wieder hochsteigen. (Falls die Kugellagern nicht gegenüber der Kerben positioniert sind können Sie die Tür nicht hochheben. In diesem Fall ist die Ausbau der Tür unmöglich und falls Gewalt angewandt wird kann es zu Beschädigung von Tür oberer und unterer Kanälen kommen). Lösen Sie die Tür Unterseite in hochgehobenen Zustand von der unterer Kanal und ziehen Sie es vorsichtig zu sich und stellen Sie die Tür ab. Türfeder ist in eingebauter Zustand. Wenn Sie vorhaben die Tür vollständig zu trennen nehmen Sie die Feder von seinem Lager ab und stellen Sie sicher das es langsam bis zur Verbindungspunkt abgeschlossen wird. Beachten Sie das plötzlicher loslassen des Feders zur Verletzungen führen kann. Montieren Sie zuerst den Feder bei Wiedermontage der Türen. Dafür biegen Sie die freie Ende des Feders 5-6 mal in entgegengesetzte Richtung und stecken Sie es in diesem Zustand in die Öffnung an der Tür.

Nach Wicklung über der Öffnung 5-6 Umdrehung wird der Feder in Richtiger Stellung kommen In dieser Stellung können Sie die Tür wieder montieren. Bei Montager Reihenfolge zuerst die linke Tür an die Aluminium Türschiene und über die untere Kunststoffprofile an die hintere Kanäle montieren. Danach die rechte Tür an die vordere Kanäle montieren. Nachdem Sie die montierte Tür loslassen wird die Tür mit der Zugkraft der Feder sehr schnell schließen. (**Wichtiger Hinweis:** Falls Sie den Kühler an einer anderen Platz in Betrieb setzen möchten, transportieren Sie unter die Türen in dem Sie unter die Türen Kunststoffkanäle und zwischen den Türen einen Keil anlegen, somit können Sie eventuelle Beschädigung der Türen wegen abkommen vom befindlichen Kanal vermeiden.)

Offenhaltung Mechanismus der Türen (freiwillig) :

In den Türen der Kühler befindet eine Tür Offenhaltungs-Mechanismus für Beladung und Abladung. Für Offenhaltung der Türen schieben Sie die rechte Tür nach links; Die Tür wird sich in bewegungsloses Zustand befinden in dem die Tür bei Annäherung an die linke Seite zwischen Verkleidung und Stopper über die Türschiene fällt. (Um die linke Tür offenzuhalten schieben Sie es nach rechts). In diesem Fall wird die Tür nicht mit Zugkraft der Feder geschlossen was Beladung und Abladung ermöglicht.

RECHTE TÜR

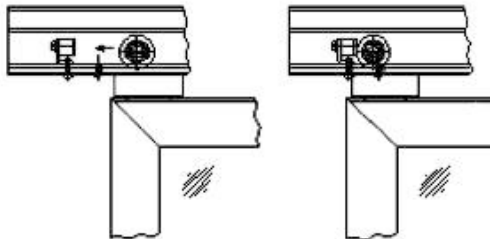

Bei Schließungswunsch löst sich die Tür von der gefallenen Kanal und kehrt zur normaler Funktionslauf wenn Sie es Richtung Schließen ziehen.

Achtung : Falls Ihr Kühler nicht ordnungsgemäß zum Boden gestellt ist können Sie diesen Mechanismus nicht nutzen.

Einstellung der Schiebetüren (freiwillig) :

Falls bei Türen wegen die Neigung des Bodens oder aus anderen Gründen in geschlossener Zustand eine Öffnung an der Ecken zu sehen ist nehmen Sie wie unten beschrieben eine Türeinrichtung vor.

Nehmen Sie wie oben beschrieben die Tür von seiner Halterung ab (Nehmen Sie die Türfeder nicht von seiner Lager ab). Halten Sie die Kugellager mit einer passenden Schlüssel und lösen Sie mit einer Schlitz Schraubendreher die Kugellager über vorderseitigen Schlitz. Nehmen Sie die Türeinrichtung vor indem Sie die Sicherungsscheibe zwischen Kugellager und Mutter an den Kerben nach oben oder unten einstecken. Bei geschlossener Tür falls die Öffnung an der unteren Bereich zu sehen ist stellen Sie die rechte Sicherungsscheibe an die obigen Kerben, falls die Öffnung an der oberen Bereich zu sehen ist die linke Sicherungsscheibe an die überliegende Kerben ein. Falls die Sicherungsscheiben an den obersten Kerben liegen stecken Sie die andere Sicherungsscheiben an die untere Kerben.

Nach jeder Arbeitsschritt montieren Sie die Tür wie oben beschrieben und prüfen Sie ob die Einstellung richtig vorgenommen wurde. Falls die Tür wegen Anbringung der Sicherungsscheiben an der Kerben an die untere Kanal reibt stecken Sie die Einstellungsscheiben von beiden Nadellager an die unterste Kerbe und wiederholen Sie die Einstellung.

Demontage der Holzpalette:

• Für Modelle mit Metallklammern :

Vor dem Versand wurde Ihr Gerät auf einer Holzpalette mit 4 Metallklammern befestigt. Bitte verfolgen Sie vor der Paltzierung die untigen Anweisungen.

Entfernen Sie die drei Schrauben und ernfernen Si emit einem scharfen Gegenstand die vorderen und hinteren Metallklammer und die Holzpalette. Stützen Sie die Kabine nach Hinten und entfernen Sie die Palette unter der Kabine. Schauen Sie sich den Boden der Kabine an. Wenn es nicht glatt ist, dann stellen Sie es auf einen stabilen Boden.

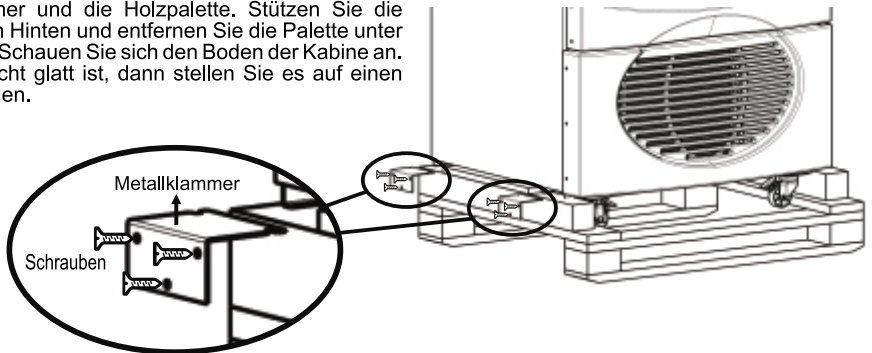

• Für Modelle ohne Metallklammern :

Visi-Kühler wurde auf einer Holzpalette geliefert. Es wurde auf die viereckige Form befestigt.

Sie können die Palette folgendermassen demontieren:

- Schneiden Sie mit einem Handwerkzeug die 4 Kabelbänder, die die Palette zum Chassis des Kühlscharanks verbinden.
- Dann setzen Sie die Füße, die Sie im Kühlgeraet finden können, auf die Schraubenlager auf und stellen Sie die Höhe ein.

Waagestellung des Schrankes:

- Türtransportkeile nicht abbauen bevor der Kühler in seiner Endlageposition steht.
- Der Kühler muss auf einer ebenen Fläche und auf Waage stehen damit die Schiebetüren einwandfrei funktionieren.
- Um die 4 Fußschrauben auf gewünschte Höhenpegel zu bringen heben Sie den Schrank mit einer Gabelstapler leicht vom Boden. Stellen Sie den Schrank auf den Boden und prüfen Sie mit Hilfe einer Wasserwaage ob es gerade steht. Falls Sie eine Neigung feststellen stellen Sie mit Hilfe der Fußschrauben ein. Stellen Sie den Kühler nach Beendigung der Einstellarbeiten in seiner Endlageposition und bauen Sie die Türtransportkeile ab. Ihr Kühler ist betriebsbereit.

Einsetzung der Regale:

Zusammen mit dem Kühler werden Standard-Regale, 1 Bodenregal (optional) und Regalhalter mitgeliefert. Um die Regale einzulegen, sollten die Regalhalter je nach der Größe der Artikel, passend zu den Nummern, die sich auf den Regalen befinden zugeordnet werden. Damit die Regalhalter einfachangesetzt werden können, können Sie dazu eine Zange benutzen.

- Legen Sie die Regale auf den Boden des Kühlers (die 90° eckige Seite sollte nach Hinten schauen.)
- Setzen Sie als erstes das oberste Regal mit ein wenig wenden zur Seite auf die Regalhalter.
- Legen Sie dann alle weiteren Regale nach derselben Methode ein.
- Falls vorhanden sollte das Bodenregal auf den Boden des Kühlers eingelegt werden.

Austausch der Beleuchtung: (Wenn Ihr Gerät über eine Leuchtstofflampe)

Vor Abnehmung der Lampe / LED, trennen Sie Visi-Kühler von der Steckdose. Nach der Entfernung der Lampenabdeckung in der Visi-Kühler, entfernen Sie die Lampe und immer ersetzen sie durch eine Lampe der gleichen Eigenschaften (Länge, Leistung etc.).

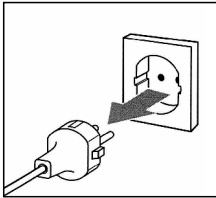

Ziehen Sie den Stecker Ihrer Visi-Kühler aus der Steckdose.

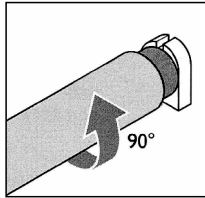

Drehen Sie die Lampe 90°.

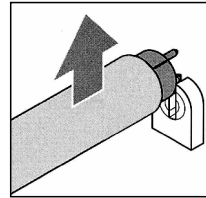

Entfernen Sie die zerstörte Leuchtstofflampe.

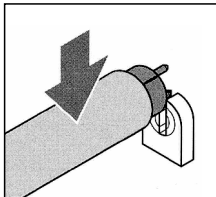

Setzen Sie die neue Leuchtstofflampe.

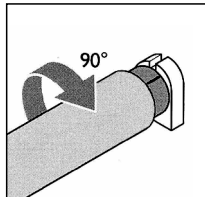

Drehen Sie 90°.

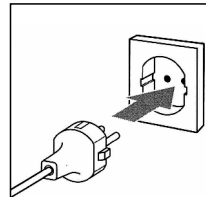

Schalten Sie Ihre Visi-Kühler wieder ein.

WARNUNG:

Ihre Kühler kann eine Leuchtstofflampe besitzen. Wenn die Leuchtstofflampe nicht leuchtet oder fängt an zu blinken, rufen Sie bitte technische Service, um es in kurzer Zeit zu reparieren. Bitte nehmen Sie Ihre Kühler nicht mit funktionierenden Beleuchtung in Betrieb.

WARNUNG:

Ihre Kühler kann eine LED-Beleuchtung haben. Wenn Sie ein Problem mit LED-Beleuchtung haben, versuchen Sie es nie selbst zu reparieren. Bitte kontaktieren ein autorisierter Sie Kundenservice.

Gültig nur für Modelle mit beheizbaren Glastüren S 220 BB:

Die Glastüren der Modell S 220 BB sind gegen Kondensieren abheizbar ausgelegt. Um das Kondensieren Kondensieren der Gläser wegen Wärme zu verhindern müssen die Kupferscheiben an der Rahmen und die an der rechte und linke Seite der Türen befindliche Kupferterminals miteinander in Kontakt stehen. Um eine sichere Funktionslauf zu gewähren müssen die Deckeln ganz verschlossen sein. 28 V Spannung an der Kupfer Terminals innerhalb des Kühlers stellt keine Gefahr für Bediener.

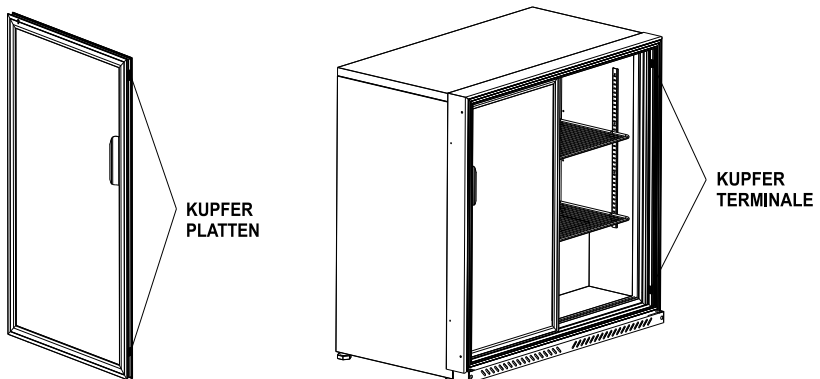

Abtauen:

Das Kühlsystem sorgt für thermostatgedeuerte Selbstabtauung. Das Tauwasser wird in einer Tropfrinne unter dem Verdampfer aufgefangen und über ein Rohr zu einer Sammelschale im Evaporator geleitet, wo es verdunstet.

Nach der Abtauprozess reinigen Sie Ihr Geraet. Stecken Sie den Stecker wieder in die Steckdose und nach einer Stunde lagern Sie das Geraet wieder ein.

KANN NUR FÜR MODELLE MIT KRIECHSTROMRELAIS VERWENDET WARDEN :

Im Versorgungskabel des Kühlschranks kann sich ein Kriechstromrelais befinden. Um zu testen, ob das Kriechstromrelais funktioniert, drücken Sie bitte auf den gelben "TEST" Knopf, welches unten auf dem Bild zu sehen ist. Licht muss aus sein und wenn Sie den Knopf betätigen, schaltet sich Ihr Kühlschrank ab. Mit dem Drücken auf den "RESET" Knopf, wird Ihr Kühlschrank wieder in Betrieb gesetzt. Bei einem eventuellen Kriechstrom wird sich Ihr Kühlschrank automatisch abschalten. Wenn Ihr Kühlschrank nicht funktioniert und die Kabel in der Steckdose sitzt und das unten auf dem Bild angegebene Licht nicht leuchtet, drücken Sie auf "RESET". Wenn Ihr Kühlschrank in Betrieb gesetzt wird, wird auch das Licht leuchten. Fall Ihr Kühlschrank erneut nicht funktioniert, wenden Sie sich bitte an den autorisierten Service.

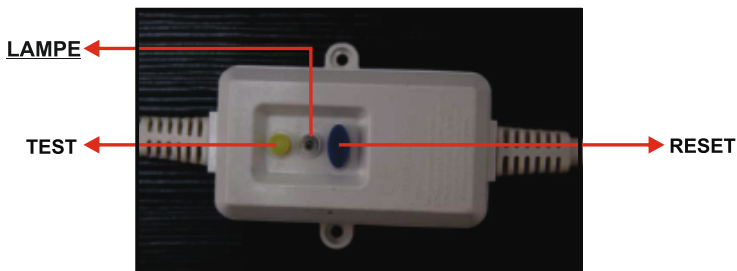

KANN NUR FÜR MODELLE MIT SPANNUNGSREGLER VERWENDET WARDEN:

Der Spannungsregler Ihres Kühlschranks schützt die Einheit vor Spannungsschwankungen. Sobald die Netzspannung die vorgesehene Spanne überschreitet, schaltet der Spannungsregler die Energie des Kühlschranks ab. Sobald die Netzspannung sich reguliert, wird sich der Kühlschrank wieder einschalten. Hierzu, wird der Spannungsregler die Energiequelle nach einer 3 minütigen Verspätung öffnen, um das Gerät vor Spannungsabfall zu schützen, auch wenn die Netzspannung sich wieder reguliert hat. Diese Verspätung wird auch beider ersten Inbetriebnahme angewendet.

7. REINIGUNG, WARTUNG UND TRANSPORT VON 2/3/4 TÜR VERTIKAL KÜHLER

Um einen besseren Erfolg zu erzielen reinigen Sie Ihr Kühler regelmäßig. Verwenden Sie keinesfalls Alkohol (Spiritus), Pulver oder harte Mitteln zur Reinigung. Trennen Sie Stromversorgung vor Reinigung. Wischen Sie es mit einer Zubereitung aus 2 Teelöffel Backpulver Zugabe an 1 lt Wasser ab. Sie können die Außenseite des Kühlers mit einer feuchten Lappen abwischen und danach abtrocknen.

Falls durch Tauwasser ein Abflussverlust vorhanden ist wischen Sie es jährlich mit einem feuchten Lappen.

Ihr Kühler ist als nicht Vereisungsbildend ausgelegt. Falls es in feuchten Umgebung in Betrieb genommen wird kann es wegen häufiges öffnen des Deckels zur Schneebildung kommen. In diesem Zustand verfolgen Sie den unten angegebenen Weg:

Bringen Sie den Thermostateinstellung auf Null und ziehen Sie den Stecker des Kühlers von der Steckdose ab. Nachdem Sie das Material aus dem Kühler herausgenommen haben bewahren Sie es in einem Kühlen Platz oder in einer Isolierungsmaterial eingewickelter Zustand auf. Öffnen Sie die Tür/Deckel des Kühlers und warten Sie ab bis die Innentemperatur sich erhöht und bis das gebildete Schnee abschmelzt. Keine schleifende und scharfkantige Werkzeuge verwenden.

Achtung: Verwenden Sie keinesfalls Warmwasser, Stromheizer, scharfe Werkzeuge und ähnliches die dem Kühler schädlich sind.

Ferien / Betriebspausen:

Wenn Sie kurzfristig Urlaub machen oder den Kühler nicht in Betrieb setzen wünschen ziehen Sie den Stromstecker nicht ab.

Wenn Sie langfristig Urlaub machen oder den Kühler nicht in Betrieb setzen wünschen ziehen Sie den Stromstecker ab und entleeren Sie den Kühler. Nach Abtaugung reinigen und trocknen Sie den Kühler mit einem Lappen. Um Geruchbildung zu vermeiden lassen Sie die Tür offen.

Transport:

Während Transport, stecken Sie den Stromstecker ab, lassen Sie das Eis Abtaugung, wischen Sie die Innenwände und Boden mit einem feuchten Lappen, befestigen Sie das Holzklötz unter die Schiebetür und transportieren Sie den Kühler unter normalen Bedienungszustand.

Achtung: Weil bei der Schrankisolierung Expansionsgase (C-Pentan) verwendet wird ist während des Außerbetriebnahme ist es notwendig gemäß den Landregeln und Gesetzen zu handeln.

8. VERHALTENSWEISE VOR AUFRUF DER AUTORISIERTEN SERVICE

- **Falls Ihr Kühler nicht funktioniert;**
 - Ist der Stecker nicht richtig angesteckt.
 - Es ist keine Spannung an der Steckdose vorhanden oder die Sicherung ist durchgebrannt.
 - Prüfen Sie ob Stromausfall vorhanden ist und ob der Stecker angesteckt ist.
- **Falls Ihr Kühler mehr als nötig in Betrieb ist;**
 - Dir Tür wird sehr oft geöffnet oder wird lange Zeit offen gehalten.
 - Thermostateinstelltaste ist mehr als nötig Kalt eingestellt.
 - Kompressor Bereich des Kühlers wird nicht genügend gelüftet oder enthält Salz. Es muss gereinigt werden.
- **Falls Ihr Kühler nicht genügend kühlt;**
 - Thermostateinstelltaste ist in ungenügender Stellung.
 - Dir Tür wird sehr oft geöffnet oder wird lange Zeit offen gehalten.
 - Luftströmung ist ungenügend wegen Überbelastung.
 - Kondensat Wartung/Reinigung ist nicht durchgeführt. (Siehe Teil 7),
- **Falls Ihr Kühler Geruch bildet;**
 - Geruchbildende Lebensmittel sind in offenen Behältern
 - Kühler ist nicht genügend sauber.

After having checked the above-mentioned points and carried out the recommendations, if your visi/cooler still functions unsatisfactorily, contact the nearest authorized service centre, informing your complaints as well as the model and serial number of your visi/cooler.

9. CAREL ECOBOX und CAREL ENERGYSAVING PRODUKTE MIT THERMOSTAT:

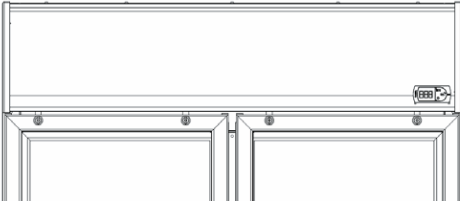

Um zu erkennen ob alle Verbindungen korrekt durchgeführt wurden blinkt das Steuergerät einige Sekunden nach Stromanschluss des Kühlers. Das ist ein normaler Ablauf, danach wird der tatsächliche Temperaturwert angezeigt. Nenntemperatur hält die Getränke in idealer Temperatur, bitte ändern Sie die Einstellung nicht.



CAREL ECOBOX



CAREL ENERGY SAVING TYPE 1



CAREL ENERGY SAVING TYPE 2



UNTER / LAMPE : Lampenzustand ändert sich bei 0,5 Sekunden Druck, falls die Lampe leuchtet wird es bei Tastendruck löschen deshalb in der Display "OFF", falls die Lampen aus sind werden Sie bei Tastendruck eingeschaltet und in der Display wird "ON" erscheinen.



DAY/NIGHT MODE : Thermostat ändert sein Modus automatisch. Falls die Tür des Kühlers 4 Stunden lang nicht geöffnet wird schaltet der Kühler in Nacht Modus und die Lampen erlöschen. Die Lampen können mit unten/Lampe taste ein und ausgeschaltet werden. Der Kühler schaltet in Tag Modus wenn die Tür in der Nacht Modus geöffnet wird.. Der Kühler verbraucht weniger Energie in der Nacht Modus. Falls Sie Nacht Modus Betrieb wünschen können Sie mit einem Tastendruck die Modus ändern. Nach dem Drücken der Taste 60 Sec. Ändern Sie die Modus.



UP/ECO MODE: Falls Sie Eco Mode taste länger als 3 Sec. gedrückt halten ändert die Eco Modus. Bei Eco Tastendruck in der Display "ECO" angezeigt wird bedeutet dies Eco Modus Betrieb. Falls es in der eco Modus befindet wird nach Tastendruck im Display "nor" angezeigt. Das an der Display erscheinende "nor" bedeutet das die Eco Modus zum Normalen Modus umwandelt. Sie werden an der Display die zukünftige Modus sehen. Thermostat verbraucht weniger Energie in der „ECO“ Modus.

10. BEACHTUNGSREGEL

Die in diesem Handbuch beschriebene 2/3/4 tür vertikal kühler sind hergestellt und überprüft in Übereinstimmung mit

TS EN ISO 23953-1
TS EN ISO 23953-2
TS EN 60335-2-89
IEC 60335-2-89
2006/95/EC,
2004/108/EC

Gebildet in der Türkei

1. ОГЛАВЛЕНИЕ

1. Глава: Оглавление
2. Глава: Введение
3. Глава: Инструкция по безопасности перед запуском оборудования
4. Глава: Внешний вид и техническая характеристика двухстворчатого вертикального холодильника
5. Глава: Установка и запуск двухстворчатого вертикального холодильника
6. Глава: Эксплуатация двухстворчатого вертикального холодильника
7. Глава: Очистка, обслуживание и перевозка двухстворчатого вертикального холодильника
8. Глава: До вызова персонала техобслуживания
9. Глава: только для модели электронной системой управления
10. Глава: Стандарты соответствия продукции

2. ВВЕДЕНИЕ

Перед эксплуатацией холодильника, который вы приобрели, Вам рекомендуется внимательно прочитать руководство по эксплуатации для получения максимальной пользы от продукции, произведенной с расчетом на долгие годы службы. В ходе производства холодильника была использована **экологически чистая** технология и были выбраны материалы газы, которые не причиняют никакого ущерба окружающей среде

Прочитайте пожалуйста внимательно данное руководство по эксплуатации для получения максимальной пользы от холодильника и во избежание ошибок ее работы.

Приобретя холодильник проверьте, есть ли какие-нибудь повреждения. В случае обнаружения повреждений обратитесь не позже чем через сутки к поставщику, у которого вы приобрели данную продукцию.

Внимание ! После любой перевозки холодильник должен быть запущен не раньше чем через 2 часа. Если он надолго остался при температуре ниже 0 С, то перед запуском подождите до тех пор, пока температура компрессора не будет выше + 5 С.

4. ТЕХНИЧЕСКАЯ ХАРАКТЕРИСТИКА ДВУХДВЕРНЫХ, ТРЕХДВЕРНЫХ И ЧЕТЫРЕХДВЕРНЫХ ВЕРТИКАЛЬНЫХ ХОЛОДИЛЬНИКОВ

ТЕХНИЧЕСКИЕ СВОЙСТВА	Рабочая температура °C	Внутренние габариты WxDxH (mm)	Наружные габариты WxDxH (mm)	Максимальная нагрузка полки (нетто) Кг
S220 BB	0 / +10	796x362x751	885x515x889	47
S220 BB HD	0 / +10	796x362x751	885x540x885	47
S880SC TD	0 / +10	805x725x1370	880x861x2000	80
S880SC DD	0 / +10	805x640x1370	880x821x2000	80
S880SC TD SLIM	0 / +10	805x615x1370	880x751x2000	71
S880SC DD SLIM	0 / +10	805x530x1370	880x711x2000	71
S880 WOC TD SLIM	0 / +10	805x615x1370	880x751x2000	71
S900SC TD	0 / +10	1028x591x1355	1103x728x2000	78
S900SC DD	0 / +10	1028x508x1355	1103x689x2000	78
S1000SC TD	0 / +10	915x725x1355	990x861x2000	92
S1000SC DD	0 / +10	915x640x1355	990x821x2000	92
S1200SC TD	0 / +10	1028x725x1355	1103x861x2000	104
S1200SC DD	0 / +10	1028x640x1355	1103x821x2000	104
S1300SC TD SLIM	0 / +10	1125x622x1571	1200x762x2100	50
S1300SC TD SLIM WOC	0 / +10	1125x622x1571	1200x762x2004	50
S1300SC	0 / +10	1125x640x1385	1200x834x2160	55
S1300SC DD	0 / +10	1125x640x1385	1200x834x2080	55
S1500SC WOC 2D	0 / +10	1400x555x1545	1500x714x2023	64
S1500SC WOC 3D	0 / +10	1400x555x1545	1500x714x2023	42
S1500SC WOC 4D	0 / +10	1400x555x1545	1500x714x2023	42
S1600SC WOC 2D	0 / +10	1500x623x1355	1600x745x2042	46
S1600SC WOC 3D	0 / +10	1500x623x1355	1600x745x2042	46
S1600SC 2D	0 / +10	1500x623x1355	1600x745x2042	64
S1600SC 3D	0 / +10	1500x623x1355	1600x745x2042	42
S1600SC THD	0 / +10	1500x623x1355	1600x745x2042	46
S1600SC THD NAPOLEON	0 / +10	1500x623x1355	1600x756x2205	46
Inova1000	0 / +10	970x590x1407	1070x738x2156	44
Inova1200	0 / +10	1028x725x1355	1103x861x2000	104

Указанные в таблице/таблицах выше значения представлены для стандартной продукции и могут меняться в зависимости от опционных характеристик.

Типовая этикетка находится в морозильной камере холодильника.

Для образца типовой этикетки, пожалуйста, посмотрите на последнюю страницу инструкции по применению.

Климатические Классы			
Класс	Температура °С	Относительная Влажность в %	Температура Таяния °С
0	20	50	9,3
1	16	80	12,6
2	22	65	15,2
3	25	60	16,7
4	30	55	20,0
5	27	70	21,1
6	40	40	23,9
7	35	75	30,0
8	23,9	55	14,3

5. УСТАНОВКА /ЗАПУСК ДВУХДВЕРНЫХ, ТРЕХДВЕРНЫХ И ЧЕТЫРЕХДВЕРНЫХ ВЕРТИКАЛЬНЫХ ХОЛОДИЛЬНИКОВ

Для получения оптимальной пользы от работы холодильника необходима циркуляция воздуха на задней стенке холодильника. Установите холодильник, подталкивая его назад. Оставьте расстояние мин. 10 см. с боковых, задней сторон холодильника. Перед запуском протрите внутреннюю поверхность холодильника (см. раздел «чистка»). Потом включите штепсельную вилку в розетку.

6. ЭКСПЛУАТАЦИЯ ДВУХДВЕРНЫХ, ТРЕХДВЕРНЫХ И ЧЕТЫРЕХДВЕРНЫХ ВЕРТИКАЛЬНЫХ ХОЛОДИЛЬНИКОВ

Местонахождение холодильника, температура рабочей среды, частота открывания створок будут оказывать непосредственное воздействие на внутреннюю температуру холодильника. При регулировке термостата следует принять во внимание все эти факторы. Разместить продукты питания в холодильник так, чтобы они не мешали циркуляции воздуха. Иначе может возникнуть нежеланный перепад между температурами в нижней и верхней частях холодильника. Контрольная панель состоит в зависимости от выбранной вами модели из нижеуказанных элементов:

Регулятор термостата (опционально) :

Предназначен для регулировки температуры в холодильнике

В изделиях с механическим термостатом заводская настройка термостата является самой оптимальной настройкой для изделия. Если температура внутри изделия не беспокоит вас, менять температурную настройку не рекомендуется. Если вы считаете, что изделие не имеет соответствующий температурный диапазон, то вы можете сменить настройки.

Производить регулировку термостата в зависимости от особенности вещей, хранящихся в холодильнике. Для снижения внутренней температуры в холодильнике следует повернуть черный регулятор на контрольной панели с помощью монеты или тому подобного предмета налево, а для повышения температуры направо. Когда этот регулятор будет повернут налево до упора, компрессор, и следовательно процесс охлаждения остановится. Но холодильник не будет отключен от сети.

В зависимости от выбранной вами модели холодильника регулятор термостата может быть не на контрольной панели.

Выключатель внутренней подсветки (опционально) :

Предназначен для включения/выключения внутреннего люминесцентного освещения.

Снятие / установка выдвигаемых створок (опционально) :

Если возникнет необходимость снимать или устанавливать выдвигаемые створки по какой-нибудь причине, следуйте нижеприведенным инструкциям.

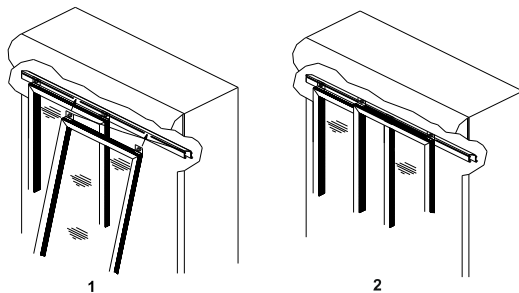

В первую очередь следует снять правую створку. Если правая створка не снята с места, вы не можете снять левую.

На задней стенке рельсов, по которым ходят створки, приблизительно в 30 см. от внутренней поверхности холодильника имеется два гнезда. Аккуратно своей рукой можете определить их местоположение в рельсе.). Отрегулируйте створку так, чтобы подшипники, обеспечивающие движение створок попали как раз на насечку. Придерживая створку с двух сторон, приподнимите ее вверх, не сводя с рельса. Подшипники должны пройти через насечку, створку нужно поднять настолько чтобы вытащить их с нижнего рельса. (Приподнимите створку вверх, если подшипники не попали в насечку. В этом случае снять створку невозможно. Если вы приложите чрезмерное усилие на верхнем и нижнем створочных рельсах возможны поломки.). Когда створка находится в приподнятом состоянии освободите ее нижнюю часть от рельса и слегка потяните на себя и опустите на пол. Пружина створки не изменяет положения после установки. Если вы хотите полностью отсоединить створку, вытащите пружину из отверстия где она находится в сжатом состоянии и обеспечьте, чтобы она разжалась до конца. В случае если пружина внезапно отскочит это может привести к ушибу. Поэтому соблюдайте меры предосторожности.

При необходимости переустановить створки на свои места сначала установите пружину. Для этого свободный конец пружины покрутите 5-6 раз в обратную сторону и в таком положении вставьте в отверстие на створке. После того, как вы сделаете 5-6 поворотов пружина примет свое первоначальное положение. В этом положении вы можете установить створку на место. В ходе установки установите сначала на задний рельс на пружине створки и нижнем пластиковом профиле. Затем установите правую створку на рельс впереди. Когда вы отпустите установленную створку, она силой пружины захлопнется. (**Примечание** : При желании эксплуатировать холодильник в другом месте перед передвижением установите между пластиковыми рельсами под створкой и створкой деревянный опорный элемент и так транспортируйте. Иначе створки могут быть выбиты с рельса и повреждены.)

Устройство, поддерживающее створки открытыми (опционально) :

В створках холодильника для более удобной загрузки/выгрузки имеется устройство для поддержания створок открытыми. Когда надо оставить створки открытыми, нужно выдвинуть правую створку в левую сторону до конца. Когда створка приблизится к левому краю холодильника, фиксирующее устройство приведет створку в неподвижное положение. (Для того, чтобы поддержать левую створку открытой следует потянуть в правую сторону). Поскольку в таком случае створка не закроется силой пружины, вы можете произвести загрузку и выгрузку.

ПРАВАЯ СТВОРКА

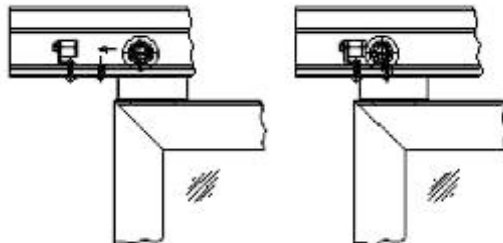

При необходимости заново закрыть ее потяните в нужную сторону для закрытия. Таким образом створка освободится от удерживающего ее фиксирующего устройства.

Внимание : В случае неправильной установки холодильника на плоскости, вы пожалуй не можете пользоваться этим механизмом

Регулировка выдвигающих створок (опционально) :

Отрегулируйте створки нижеуказанным способом, если в случае закрытых створок по краям имеются щели вследствие наклона в плоскости места эксплуатации или по какой-нибудь другой причине:

Снимите створки с места вышеуказанным способом (не вынимать пружину створки из скобки). Открутите гайку подшипника, зажимая ее соответствующим ключом и вставив отвертку с плоским наконечником в щель на подшипнике. Отрегулируйте створки, используя шайбу между подшипником и гайкой. Двигайте регулировочную шайбу по насечке на скобке. Если при закрытых створках щель оказывается внизу, установите шайбу на правой скобке в более верхнюю насечку. Если щель оказывается сверху, шайбу на левой скобке установите в более верхнюю насечку. Если шайбы и так установлены в самых верхних насечках, то можете отрегулировать, устанавливая шайбы на другой скобке в нижнюю насечку.

После каждой установки створки на место удостоверьтесь, правильно ли произведена регулировка вышеуказанным способом. Если створка трет о нижний рельс вследствие регулировочной шайбы, установленной в насечку, то повторите регулировку, установив регулировочные шайбы в самые нижние насечки.

Снятие деревянного поддона и установка регулируемых ножек:

• Для моделей с металлическими брекетами :

Перед отправкой ваш холодильник был зафиксирован на паллете 4 металлическими брекетами. Перед его установкой на место следуйте следующим инструкциям.

Открутите 3 винта и снимите их, с помощью режущего инструмента отсоедините корпус и деревянную паллету от передних и задних частей брекетов. Смажьте корпус сзади наперед и вытяните паллету из-под установки. Наблюдайте за дном установки, если пол не ровный, установите холодильник на более ровную поверхность.

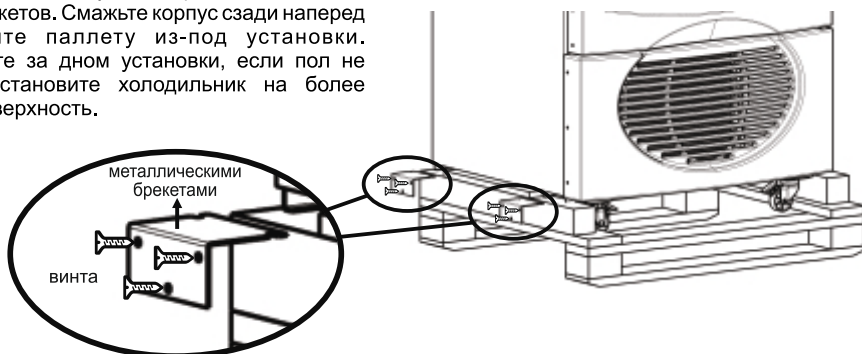

• Для моделей без металлическими брекетами :

Холодильники установлены на деревянной паллете и зафиксированы в форму с четырех сторон. Перед установкой для снятия поддона следует сделать ниженаписанное:

- Снимите поддона с 4 стран с помощью каким нибудь обрезного инструмента
- Уберите из-под холодильника освобожденный от корпуса поддон. Достаньте из холодильника регулировочные ножки и произведите монтаж этих ножек на место снизу холодильника. Отрегулируйте до установки холодильника на все 4 ножки и параллельности его линии ватерпаса.

Снятие деревянного поддона и установка регулируемых ножек:

Холодильник поставлен в положении, прикрепленном к деревянному поддону четырьмя болтами. Перед установкой на месте эксплуатации для снятия поддона следует сделать ниженаписанное:

- Снимите передние и задние решетки холодильника
- Установите вилки погрузчика между корпусом и поддоном осторожно спереди (или сзади) и приподнимите слегка так, чтобы не наносить ущерба корпусу или другим частям.
- С помощью ключа вывинтить на передних и задних углах четыре болта, которыми прикреплен корпус
- Уберите из-под холодильника освобожденный от корпуса поддон.

Правильная установка холодильника по линии ватерпаса:

- Не освобождайте холодильник от опорных/поводковых трубок до доставки на место эксплуатации
- Для того, чтобы выдвижные створки холодильника работали правильно, пол должен быть плоским и ровным по линии ватерпаса
- Поэтому когда холодильник находится в приподнятом состоянии на вилочном погрузчике, затяните четыре регулировочных ножки до желанного уровня. Опустите холодильник на пол и проверьте с помощью ватерпаса, стоит ли он ровно. При обнаружении какой-нибудь наклонности отрегулируйте винтовые ножки. После регулировки установите холодильник на месте эксплуатации и освободите его от опорных/поводковых трубок. Он уже готов к эксплуатации.

Установка полок:

Вместе с холодильником вам поставили стандартные полки, 1 полка днища (опционно) и держатели полок.

Для установки полок на места в зависимости от высоты продуктов, которые там будут храниться, установите держатели полок в отверстия по номерам.

При установке держателей вы можете удерживать их плоскогубцами с двух сторон для более комфортной установки.

- Уложите полки на пол холодильника. (сторона с углом 90° будет с задней стороны.)
- Сначала самую верхнюю полку немного наклоните на бок и опустите на держатели.
- Затем таким же методом установите остальные полки.
- Если есть, установите на дно холодильника полку днища.

Замена Освещения: (Если ваш продукт имеет люминесцентную лампу)

Перед извлечением лампы/светодиода всегда отключайте ваш визи-кулер от электрической сети. После снятия крышки лампы внутри визи-кулера, снимите лампу и замените ее на лампу с такими же свойствами (длина, мощность и т.д.)

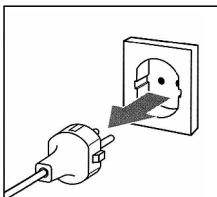

Отключите из розетки ваш визи-кулер.

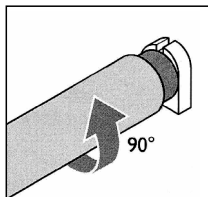

Поверните лампу на 90°.

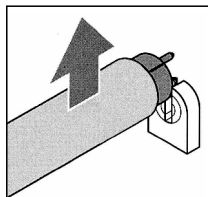

Выньте испорченную флуоресцентную лампу.

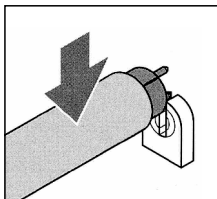

Вставьте новую флуоресцентную лампу.

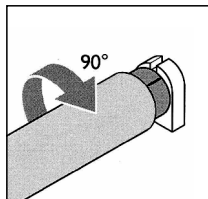

Поверните на 90°.

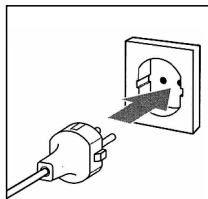

Опять включите ваш визи-кулер.

ПРЕДУПРЕЖДЕНИЕ:

В вашем холодильнике может быть установлена флуоресцентная лампа. Если флуоресцентная лампа не горит или начинает мигать, в кратчайшие сроки вызовите техническое обслуживание для ремонта. Пожалуйста, не запускайте холодильник с нерабочей осветительной системой.

ПРЕДУПРЕЖДЕНИЕ:

В вашем холодильнике может быть установлено светодиодное освещение. Если вы столкнетесь с какими-либо проблемами светодиодного освещения, не пытайтесь отремонтировать его самостоятельно. Сообщите в уполномоченный сервисный центр.

Применяются только для модели S 220 BB со стеклянной дверью с сопротивлением:

Стеклянные двери модели S 220 BB, имеют защитную систему сопротивления отпротив образования пара. Медные пластины по краям стеклянной двери должны быть подсоединены к медным терминалам справа и слева двери для препятствия образования капель от пара на стеклянных дверях.

Для безупречной работыданной функции, пользователь должен плотно закрыть дверь..

Напряжение 28 В на медных терминалах двери не вызывает опасность для здоровья пользователя.

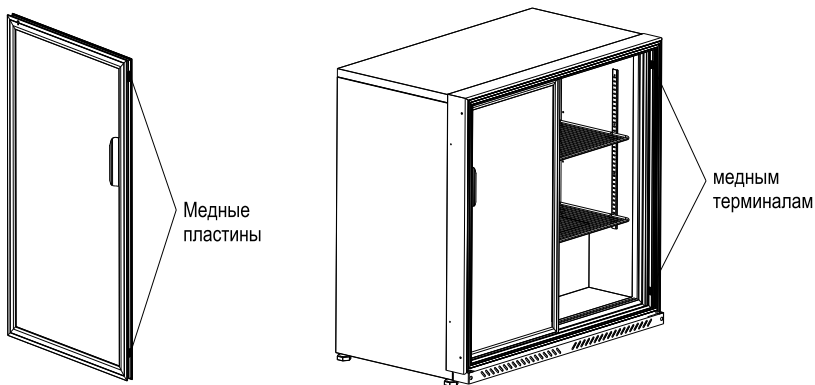

Разморозка:

Холодильная система является саморазмораживающейся и управляется термостатом. Талая вода собирается в стоке под испарителем и отводится в бачок-сборник для последующего испарения.

Сразу же после разморозки чистите холодильник и протрите сухой тряпкой воду и влажность. Вставьте штепсельную вилку в розетку и через час загрузите холодильник заново.

ИСПОЛЬЗУЕТСЯ ТОЛЬКО ДЛЯ МОДЕЛЕЙ С РЕЛЕ УТЕЧКИ ТОКА :

На кабеле питания вашего холодильника может находится реле утечки тока.

Для проверки работы реле утечки тока нажмите на желтую кнопку «ТЕСТ», как показано ниже на рисунке. Свет будет выключен и после нажатия на кнопку холодильник также выключится. Нажав на кнопку "RESET", вы можете снова подать энергию и запустить холодильник. В случае наличия какой-либо утечки тока, холодильник выключится автоматически. Если холодильник не работает, а кабель соединен как следует и не горит лампочка, как указано на рисунке, нажмите на кнопку "RESET". Когда холодильник заработает, свет загорится. Если холодильник опять не будет работать, обратитесь в уполномоченный сервис.

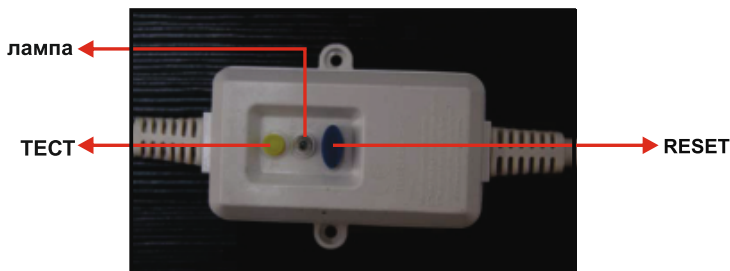

ИСПОЛЬЗУЕТСЯ ТОЛЬКО ДЛЯ МОДЕЛЕЙ С РЕГУЛЯТОРОМ НАПРЯЖЕНИЯ :

Регулятор напряжения холодильника защищает установку от колебаний напряжения в сети. Когда напряжение в сети выходит за разрешенные рамки, регулятор напряжения выключает источник питания установки, а когда напряжение в сети опять будет в разрешенных рамках, установка опять заработает. Вместе с этим, даже когда напряжение в сети сразу же возвращается в разрешенный промежуток, регулятор напряжения включает источник питания только через 3 минуты, чтобы защитить прибор от резких падений напряжения. Такая задержка осуществляется и когда прибор подключается к сети впервые.

7. ОЧИСТКА, ОБСЛУЖИВАНИЕ И ТРАНСПОРТИРОВКА ДВУХДВЕРНЫХ, ТРЕХДВЕРНЫХ И ЧЕТЫРЕХДВЕРНЫХ ВЕРТИКАЛЬНЫХ ХОЛОДИЛЬНИКОВ

Регулярно чистите холодильник для получения оптимальной пользы. Для чистки никогда не используйте спирта, чистящего порошка или твердых предметов. Перед чисткой отключите холодильник от сети. Протрите раствором пищевой соды на литр воды 2 чайных ложки. Наружнюю часть холодильника можно протереть мокрой тряпкой, вытерев сухой.

Раз в год протрите влажной тряпкой, чтобы застраховаться от воздействий талой воды, образовавшейся от разморозки

Холодильник разработан так, чтобы в нем не образовался лед. В случае его эксплуатации в влажной среде или частого открывания его створок может образоваться некоторое количество снега. В таком случае удалите снег, следуя инструкциям, приведенным ниже. Поставьте холодильник в полевое положение и отключите от сети. После того, как освободите холодильник от продуктов, их переложите в охлажденное место или заверните их в изоляционный от теплого воздуха материал. Открывайте створку/крышку холодильника и ждите до тех пор пока внутренняя температура повысится и снег начнет таять. При удалении растаявшего снега не пользоваться острыми твердыми предметами.

Внимание: Для того, чтобы не наносить ущерба холодильнику не пользуйтесь ни в коем случае горячей водой, электрообогревателем, режущими и тому подобными предметами.

Обязательно подвергайте чистке/осмотру конденсатор вашей продукции не менее двух раз в год посредством авторизированной сервисной службы.

8. ДО ВЫЗОВА ПЕРСОНАЛА ТЕХОБСЛУЖИВАНИЯ

• Холодильник не работает. Возможная причина

- Штепсельная вилка плохо вставлена в розетку.
- В розетке отсутствует ток или выбило предохранитель.
- Удостоверьтесь, отключена ли подача тока в сети, вставлена ли штепсельная вилка в розетку .

• Холодильник работает больше и дольше, чем надо;

- Створку открывают очень часто или надолго оставляют открытой.
- Термостат приведен в режим более низкой температуры, чем нужно .
- Компрессорный отсек холодильника не обеспечен циркуляцией воздуха или покрыт пылью. Подлежит чистке.

• Холодильник недостаточно охлаждает ;

- Регулятор термостата не поставлен на нужный режим.
 - Створку часто открывают или оставляют приоткрытой.
 - Недостаточна циркуляция воздуха вследствие загроможденности .
- Конденсатор не подвергался чистке/осмотру. (См. Раздел 7)

• В холодильнике появился неприятный запах;

- Продукты, имеющие запах хранятся в открытой посуде.
- Внутренняя часть холодильника недостаточно чиста.

После проверки на наличие вышеуказанных причин и принятия необходимых мер, если ваш холодильник все еще не работает, как следует, обратитесь в ближайшую станцию техобслуживания, сообщая заводской номер, модель и укажите неисправность.

9. ДЛЯ МОДЕЛЕЙ CAREL ECOBOX И CAREL ENERGY SAVING КОНТРОЛЕМ:



При включении холодильника контрольная система в течение нескольких секунд будет мигать для определения правильности настройки системы. Это является стандартным процессом, в дальнейшем датчик показывает существующую температуру. Настройка температуры осуществлена с учетом нужной температуры для охлаждения напитков. Пожалуйста, не старайтесь изменить настройку.



CAREL ENERGY SAVING TYPE 2

CAREL ECOBOX

CAREL ENERGY SAVING TYPE 1



лампа: При нажатии на кнопку в течение не менее 0,5 сек. состояние света будет включен и выключен. После нажатия на кнопку, состояние света изменится, на экране появится символ «Включен» и «Выключен» для отражения определенного положения света.



ДНЕВНОЙ/НОЧНОЙ РЕЖИМ: Термостат меняет свой режим автоматически. Если дверь не будет открывать более 4-х часов, то термостат автоматически переходит на ночной режим и лампы холодильников отключаются. Лампы включаются при нажатии на кнопку ламп. Если дверь открывается в ночном режиме, то система переходит в дневной режим. В ночном режиме холодильник расходует меньше энергии. Если хотите перейти на ночной режим, нужно нажать на кнопку ночной-дневной режим, через 60 сек. после нажатия система перейдет на ночной режим.



ECO: В режиме ECO при нажатии в течение не менее 3-х секунд можно включить и выключить режим ECO. (Если система в режиме ECO, то она отключится, если режим ECO в ожидании, то автоматически включится.) При нажатии на соответствующую кнопку можно включить и выключить ECO режим и датчик отразит состояние системы, для которых на экране появляется символ ECO (экономичный) или "NOR" (нормальный) режим. Данные указания будут давать соответствующие предупреждения а системе изменения режима. Если термостат в режиме ECO, холодильник расходует меньше энергии по сравнению с обычным режимом.

10. СТАНДАРТЫ СООТВЕТСТВИЯ ОБОРУДОВАНИЯ

Холодильники, приведенные в инструкции, произведены и испытаны в соответствии со стандартами

TS EN ISO 23953-1

TS EN ISO 23953-2

TS EN 60335-2-89

IEC 60335-2-89

2006/95/EC,

2004/108/EC

ПРОИЗВЕДЕНО В ТУРЦИИ

1. المحتويات

- الجزء 1. المحتويات
- الجزء 2. المقدمة
- الجزء 3. إرشادات الإجراءات الأمنية قبل الإستخدام الأولى
- الجزء 4. الخصائص الفنية لمبردات عرض ذي الباب المزدوج /الباب الثلاثي /الباب الرباعي
- الجزء 5. تركيب مبردات عرض ذي الباب المزدوج /الباب الثلاثي /الباب الرباعي | عملية التشغيل الاولية
- الجزء 6. تشغيل مبردات عرض ذي الباب المزدوج /الباب الثلاثي /الباب الرباعي
- الجزء 7. تنظيف و تصليح و نقل مبردات العرض ذي الباب المزدوج /الباب الثلاثي /الباب الرباعي
- الجزء 8. التدخل لحل عطل
- الجزء 9. من أجل موديلات ذات نظام تحكم إلكتروني
- الجزء 10. معايير التطبيق

2. المقدمة

كتيب التشغيل هذا قد تم تصميمه من أجل أن يبسط عملية إستخدام مبردات عرض ذي البابين مع أكبر قدر من الكفاءة على مر السنين. في جميع عمليات التصنيع تم إستخدام تكنولوجيا "صديقة للبيئة" مثلما تم إستخدام مواد و مبردات لا تلوث الطبيعة. نرجوا من سيادتكم أن تقرؤا هذا الكتيب بحذر قبل أن تقوموا بتشغيل أجهزكم من أجل أن تضمنوا أعلى كفاءة من المنتج الذي تم تصنيعه لخدمتكم على مر السنين.

كخطوة أولى ، يرجى قراءة هذا الدليل بعناية من أجل ضمان أقصى قدر من الكفاءة من الاستفادة بمبردات عرض ذي الباب المزدوج ومنعا لحصول القصور بسبب الاستخدام.

قوموا بالبحث عن أى عيب فى مبرد عرض فور استلامكم. فى حالة وجود أى عيب إتصلوا ببنائكم المعتمد خلال 24 ساعة.

تحذير: قبل تشغيلكم للجهاز يتطلب إراحته على الأقل 2 ساعتين بعد النقل. فى حالة مكوث مبرد عرض لمدة طويلة فى بيئة الحرارة بها أقل من 0 درجة مئوية، إجعلوا حرارة المكبس تبلغ أكثر من +5 درجة مئوية قبل إعادة تشغيل مبرد عرض مرة أخرى.

4. الخصائص الفنية للتشغيل الاولى لمبرد عرض ذى البابين

صافي الحمولة القصى للرف كج	الأبعاد الخارجية ط*ع*ا (مم)	الأبعاد الداخلية ط*ع*ا (مم)	حرارة التشغيل ج°	الخصائص الفنية
47	885x515x889	796x362x751	0 / +10	S220 BB
47	885x540x885	796x362x751	0 / +10	S220 BB HD
80	880x861x2000	805x725x1370	0 / +10	S880SC TD
80	880x821x2000	805x640x1370	0 / +10	S880SC DD
71	880x751x2000	805x615x1370	0 / +10	S880SC TD SLIM
71	880x711x2000	805x530x1370	0 / +10	S880SC DD SLIM
71	880x751x2000	805x615x1370	0 / +10	S880 WOC TD SLIM
78	1103x728x2000	1028x591x1355	0 / +10	S900SC TD
78	1103x689x2000	1028x508x1355	0 / +10	S900SC DD
92	990x861x2000	915x725x1355	0 / +10	S1000SC TD
92	990x821x2000	915x640x1355	0 / +10	S1000SC DD
104	1103x861x2000	1028x725x1355	0 / +10	S1200SC TD
104	1103x821x2000	1028x640x1355	0 / +10	S1200SC DD
50	1200x762x2100	1125x622x1571	0 / +10	S1300SC TD SLIM
50	1200x762x2004	1125x622x1571	0 / +10	S1300SC TD SLIM WOC
55	1200x834x2160	1125x640x1385	0 / +10	S1300SC
55	1200x834x2080	1125x640x1385	0 / +10	S1300SC DD
64	1500x714x2023	1400x555x1545	0 / +10	S1500SC WOC 2D
42	1500x714x2023	1400x555x1545	0 / +10	S1500SC WOC 3D
42	1500x714x2023	1400x555x1545	0 / +10	S1500SC WOC 4D
46	1600x745x2042	1500x623x1355	0 / +10	S1600SC WOC 2D
46	1600x745x2042	1500x623x1355	0 / +10	S1600SC WOC 3D
64	1600x745x2042	1500x623x1355	0 / +10	S1600SC 2D
42	1600x745x2042	1500x623x1355	0 / +10	S1600SC 3D
46	1600x745x2042	1500x623x1355	0 / +10	S1600SC THD
46	1600x756x2205	1500x623x1355	0 / +10	S1600SC THD NAPOLEON
44	1070x738x2156	970x590x1407	0 / +10	Inova1000
104	1103x861x2000	1028x725x1355	0 / +10	Inova1200

القيم المبينة في الجداول أعلاه معطاة حسب المنتجات العادية، من الممكن أن تختلف حسب المواصفات الاختيارية.
- لصاقه الموديل موجودة عند المبرد.
- لمعرفة نموذج اللصاقه انظر الصفحة الأخيرة من الدليل

فئات مناخ			
نقطة الندى	الرطوبة النسبية	درجة الحرارة	فئة
9,3	50	20	0
12,6	80	16	1
15,2	65	22	2
16,7	60	25	3
20,0	55	30	4
21,1	70	27	5
23,9	40	40	6
30,0	75	35	7
14,3	55	23,9	8

5. الأولوية التشغيل عملية ١ الرباعي الباب /الثلاثي الباب المزدوج/ الباب ذي عرض مبرد تركيب تهوية الجزء الخلفي المطلوبة من أجل أن يعمل مبرد عرض بكفاءة.
 قوموا بتحرك مبرد عرض إلى الخلف من أجل وضعه بصورة ملائمة.
 اعطوا مسافة لا تقل عن 10 سنتيمترات بين الحائط و الجزء الخلفي لضمان دورة تهوية مناسبة.
 قوموا بتنظيف مبرد عرضك قبل التشغيل. (ارجع الي التنظيف)
 الأن ميردكم جاهز للتشغيل.

6. تشغيل مبرد عرض ذي الباب المزدوج/ الباب الثلاثي /الباب الرباعي

قوموا بتنظيف مبرد عرضك قبل التشغيل. (ارجع الي التنظيف)
 اعتبارا من تركيب المبرد في موضعه فان درجة الحرارة المحيطة وكثرة فتح الباب و التردد هي العوامل التي تؤثر في درجة الحرارة الداخلية لمبرد عرض. و يجب ضبط جهاز تنظيم الحرارة (الترموستات) وفق ذلك.
 تجنبوا أى إعاقة لتهوية الهواء داخل الجهاز عند امتلاء المبرد بالمواد الغذائية. و إلا من الممكن أن تظهر تفاوتات زائدة وغير مرغوبة بين الأقسام العليا و السفلى في المبرد.
 لوحة التحكم مثبتة في الداخل تشمل علي العناصر التالية:

أزرار جهاز تنظيم الحرارة (اختياري) :

تستخدم من أجل تنظيم الحرارة الداخلية لمبردكم .
 عيار المنظم الحراري في المنتجات ذات المنظم الحراري الميكانيكي عند صناعته يكون مثاليا بالنسبة للمنتج.
 ولا يوصى تغيير العيار طالما لم تكون درجة الحرارة داخل المنتج مزعجة.
 إذا كنتم تعتقدون أن درجة الحرارة للمنتج خارج نطاق درجة الحرارة المطلوبة يمكنكم تغيير عيار المنظم الحراري.
 ضوابط التنظيم الحراري يجب أن تكون طبقاً لخصائص المنتج من أجل أن يُحافظ عليها.
 ضوابط الحرارة من الممكن ضبطها عن طريق فتح الزر الأسود لتنظيم الحرارة و ذلك بواسطة قطعة معدن أو أى شيء مثله.
 فتح الزر لليمين يُقلل الحرارة الداخلية ، أما فتحه لليساار يزيد الحرارة الداخلية. إن إغلاق الزر يُوقف المكبس و الذي بدوره يُوقف عملية التبريد حتى ولو كان التيار الكهربى متصل بمبرد عرض.

مفتاح الإنارة الداخلية (اختياري) :

يُستخدم من أجل فتح او اطفاء مصباحي فلوري الداخلين في جسم مبردكم.

تركيب و فك الابواب الجاراة (اختياري) :

اتبعوا الخطوات الآتية اينما تحتاجون الي تركيب او فك الابواب الجاراة:

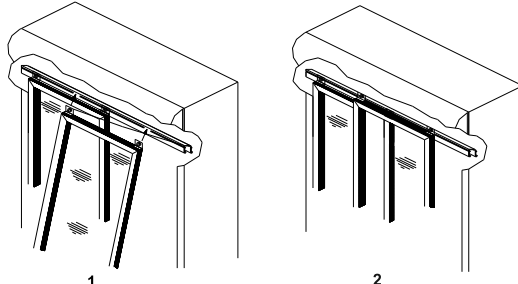

1

2

ابدأ دائما بفك الباب الايمن . لأنه من المستحيل تفكيك الباب الايسر قبل ازالة الباب الايمن.

هناك فئحتان في الجزء الخلفي من مسارات الباب العلوية و كل على مسافة حوالي 30 سم من جانبي جسم المبرد . يمكنك بالمسح الدقيق تحديد مواقع تلك الفئحتين علي مسار الباب . ان بكرات الباب موضوعة تحت هذه الفئحات . امسك بالباب من كلي الجانبين و ارفعه حتي يتربع في المسار الصحيح . سوف تتركب البكرات علي الفئحات، مما يتيح المجال لرفع مستوى الباب حتي يكفي لوضع اسفل الباب ايضاً في المسار الاسفل . (إذا كانت البكرات غير مركبة في مواضعها الصحيحة تحت الفئحات فيؤدي ذلك الي عدم امكاني رفع الباب . مما يجعل عملية الفك مستحيلاً . و في مثل هذه الحالة، لا تطبق قوة لتحريك الباب نحو الاعلي و الاسفل . لانه قد يؤدي الي اضرار المسارات) . في حين رفع الباب أطلق الباب ليطلع خارج المسار ، و اعطه قليلاً من الميل حتي ينفك و امسكه بلطف حتي تضع علي الأرض . انتبه إلى أن زنبرك الارتداد لا يزال مركبا علي مسار الباب .

إذا كنت ترغب في فصل الباب اخلع الزنبرك و اسمح ليعود الي المسار العلوي . لا تترك الزنبرك يعود في وهلة لأنه قد يسبب الي وقوع اصابات .

فمن أجل إعادة تثبيت الابواب الجرارة يجب تثبيت زنبرك الارتداد علي مسار الباب . قوموا بلطف نهاية الزنبرك الخالية 6-5 دورات في الاتجاه المعاكس حتي تدرجوه في المسار . بلطفه لـ 5-6 دورات سيكتسب زنبرك ارتداد الباب التوتر المناسب حتي يسمح لإعادة تثبيت الباب . ثبتوا مسار الباب الايسر بين المسار العلوي والسفلي من المسار الألومنيوم الخلفي في الإطار البلاستيكي الاسفل . ثم قوموا بتثبيت الباب الايمن في المسار الامامي . عند إطلاق الباب فإنه يتغلق سريعاً مع دفع التوتر الموجود في الزنبرك . **تحذير :** إذا رغبت في تغيير موضع مبرد العرض ادرج حواجز الباب الخشبية بين الأبواب والمسارات البلاستيكي قبل النقل و إلا يمكن حصول اضرار بالابواب بسبب انفلاعا عن المسارات) .

آلية الفتح-المستمر (اختياري) :

تسمح آلية الفتح المستمر لسهولة التحميل والتفريغ . عندما يتطلب الأمر انفتاح الأبواب علي الاستمرار قوموا بسحب الباب الايمن نحو أقصى اليسار . و هو يقترب من الجانب الايسر لمبرد العرض ، يندرج في الفجوة بين اللسان الألومنيوم و السدادة علي مسار الباب و بذلك يبقى الباب بلا حركة . (من أجل فتح الباب الايسر علي استمرار ، عليكم سحبه أقصى اليمين) . و لما ان الباب لن يغلق بسبب توتر الزنبرك . يمكنكم بالسهولة القيام بالتحميل و التفريغ .

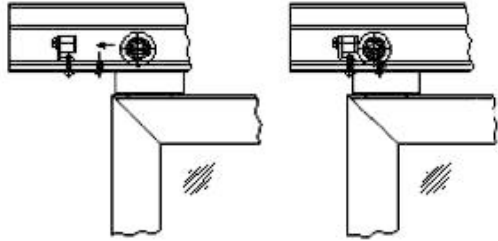

الباب الأيمن

من أجل إغلاق الباب اسحبوه في اتجاه الاغلاق . سوف يطلع الباب عن الفجوة و يعود إلى وظيفته الطبيعية .

تحذير : إذا كان مبرد عرضكم غير مسو بالشكل الصحيح قد لا تستفيد من وظيفة آلية الباب المفتوح علي استمرار بصورة مرضية .

ضبط الابواب الجرارة (اختياري) :

قوموا بضبط الأبواب كالتالي إذا لم يتم وضع المبرد بشكل صحيح علي مكانه و توجد فجوة في الجانبين عند الاغلاق بسبب ميل الأرض أو أي سبب آخر .

قوموا بإزاحة الباب علي النحو المبين أعلاه (لا تطلق الزنبرك عن المسار . ان وتر ضبط الباب يقع بين البكرة الصاملة . امسكوا بصاملة البركة مع مفتاح مناسب و خفف البركة مع مساعدة مفك مدرج في الفجوة علي الجانب الامامي . قوموا بضبط الباب بإدراج وتر ضبط الباب الي الشق العلوي أو السفلي علي المسار . إذا قمتم بإغلاق الباب لو كانت هناك ثغرة في القاع قوموا بإدراج وتر المسار الايمن في الشق العلوي في حين تدرجون وتر المسار الايسر الي الشق العلوي هذا إذا كانت هناك ثغرة في الأعلى . إذا كانت الاوتار مضبوطة بالشكل الصحيح في الاجزاء العلوية، قوموا بالضبط عن طريق إدراج واحد من الاوتار في الفجوة الموجودة بالاسفل .

قوموا بتركيب الباب كما هو المبين اعلاه عقب كل عملية الضبط و تأكدوا من وجود محاذاة صحيحة في الابواب . إذا كان الباب يتضابق تجاه الم المسار السفلي بسبب تركيب اوتار الضبط في غير موضعها، قوموا بادخال اوتار الضبط للبكرات في الفجوات الدنيا و اضبطوا الابواب من جديد .

ازاحة عن لوح التحميل و إدخال المقعدة :

للنماذج مع موصلات الصفائح المعدنية

تم تثبيت الصندوق الخاص بك باستخدام 4 أقواس معدنية فوق لوح خشبي قبل القيام بعملية الشحن .
يرجى اتباع التعليمات الموجودة في ما أدناه قبل القيام بوضع المنتجات في أماكنها .

قم بفصلها عن طريق فك 3 مسامير وإزالة الصندوق المثبت بالأقواس المعدنية واللوح الخشبي من القسم الأمامي والخلفي باستخدام آلة قطع . قم بإزالة الصندوق إلى الخلف من الجزء الخلفي ثم قم بإزالة اللوح الخشبي من أسفل الصندوق . قم بفحص الأرضية التي سيتم وضع الصندوق عليها إن كانت مستوية أم لا ، أن لم تكن يجب وضع المنتج على قاعدة مستوية .

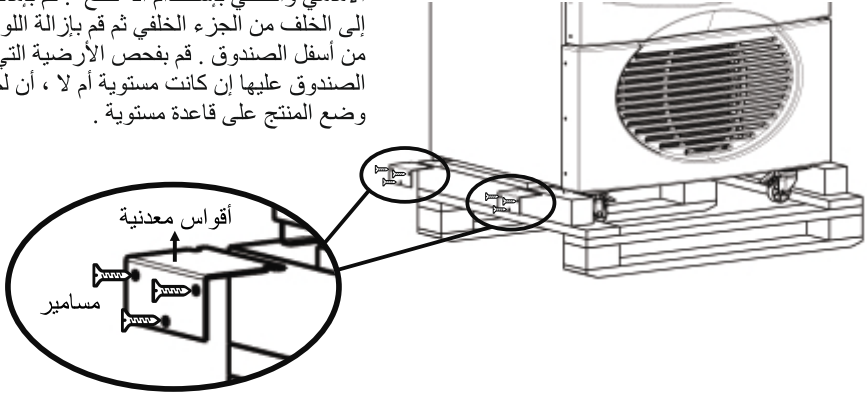

بالنسبة للموديلات التي لا تحتوي على وصلات ألواح معدنية:

تم شحن جهاز التبريد الخاص بك من نوع على لوح خشبي ، مثبت من أربع زوايا .

رجاءاً قوموا بتنفيذ الآتي من أجل نزع اازاحة هذا اللوح قبل أن يوضع مبرد عرض في مكان تشغيله الأخير .

* قوموا بقطع الأربع الكابلات الربط المثبتة باللوح بواسطة أداة يدوية.

* قوموا بنزع لوح التحميل من القاعدة برفق. إبتحوا عن مقعدة مبرد عرض الموجودة بالداخل. قوموا بإدخالها في المقابس الملتوية التي في مؤخرة المبرد و قوموا بضبط الارتفاع.

تمهيد مبرد العرض

- لا تنزل حواجز الباب بتاتا قبل وضع مبرد العرض في موضعه النهائي.

- لانزلاق الابواب الحرارة بسهولة يجب ان تكون الارضية مستوية و جسم المبرد استوي عليها بشكل صحيح.

- للحصول على استواء صحيح : عندما يرفع مبرد العرض بواسطة رافعة شوكية يتم تخفيف براغي الضبط حتي يصل الي المستوى

المطلوب من الارتفاع فوق الأرض. يوضع المبرد على الأرض بلطف و يوصى للتسوية استخدام شاقول ميزان التسوية. إذا كان مبرد

العرض يميل أكثر قوموا بالضبط بواسطة براغي التسوية. عند الاستواء الكامل يوضع مبرد العرض في موضعه النهائي للتشغيل و

تزاح حواجز الباب ، ومبرد عرضك ذي الباب المزدوج/ الباب الثلاثي/الباب الرباعي جاهز الان للتشغيل.

تثبيت الأرفف:

تم تزويد جهاز التبريد الخاص بك برفوف قياسية ، ورف للقاعدة (اختياري) وحاملات رفوف .

لوضع الأرفف في أماكنها ، ضع حامل الرف حسب حجم المنتجات واستخدام الأرقام الموجودة على أشرطة الرفوف.

لجعل وضع حاملات الرفوف أسهل يمكنك حمل طرفي الرف وباستخدام المشابك يمكنك وضع الرف في مكانه.

- ضع الأرفف في الجزء السفلي من جهاز التبريد / الثلج . (سيكون في القسم الخلفي بزوايا 90 درجة)

- أولاً ، ضع الرف العلوي على حاملات الأرفف من خلال إمالة قليلاً وادخاله إلى المسار الموجود على حاملات الأرفف .

- ثم قم بوضع الأرفف الأخرى عم طريق تطبيق نفس الطريقة.

- أن كان هناك رف سفلي قم بوضعه في الجزء السفلي من جهاز التبريد / الثلج.

استبدال الإضاءة: (إذا كان المنتج لديه مصباح الفلورسنت)
 قبل إزالة المصباح/لدا دائما أفضل جهاز التبريد من الكهرباء. قبل استبدال المصباح في الثلاجة يتم إزالة الغطاء الموجود داخله و دائما استعمالوا بنفس (طول، والقوة، وما إلى ذلك) واستبدال مصباح.

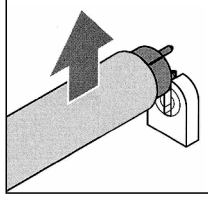

إزالة غطاء باب حيز المصباح وتنس علفاً
 تسهلاً

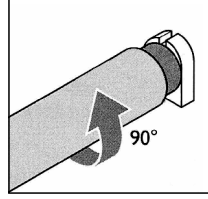

إزالة المصباح بزاوية 90°

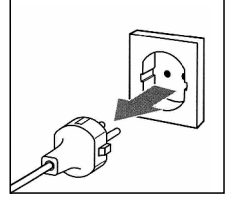

إزالة المصباح من المقبض - إزالة
 بسهولة

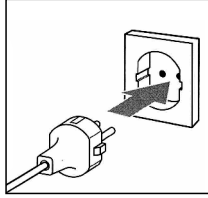

إزالة المصباح من المقبض - إزالة
 بسهولة

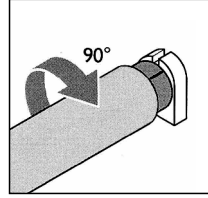

إزالة المصباح بزاوية 90°

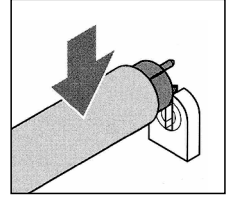

إزالة غطاء باب حيز المصباح وتنس علفاً
 بسهولة

التحذير: قد يكون مصباح الفلورسنت في المبرد. مصباح الفلورسنت لا يبدأ لا ضوء وامض أو إذا كنت، يرجى الاتصال بخدمة الفنية لإجراء إصلاحات. يرجى عدم استخدام المبردات مع نظام الإضاءة الخاصة بك غير قابلة للتنفيذ.

التحذير: يمكن أن يكون الإضاءة لـ "LED" في المبرد. إذا كانت لديك أي مشاكل في غلاضءة لـ "LED" لا تحاول إصلاح بنفسك. يرجى الاتصال بخدمة العملاء.

الخصائص الآتية صالحة فقط لموديلات S 220 BB ذات الباب الزجاجي مع المقاومة:

ان الموديلات S 220 BB ذي الابواب الزجاجية قد تم تصميمها مع مقاومة ضد التعرق. ان المحطات النحاسية المركبة على الجانبين اليمين و اليسار الداخلية في اتجاه ابواب المبرد تمنع اتصال الزجاج مع جوانب الابواب لمنع تسخن الزجاج و تعرقه. ينبغي للمستخدم ان يضمن بان الابواب مغلقة تماما من أجل الاستفادة من هذه الوظيفة بشكل كامل. ان التيار الكهربائي بقياس ٢٨ فولت الموجود في المحطات النحاسية لا يشكل خطرا على صحة المستخدم.

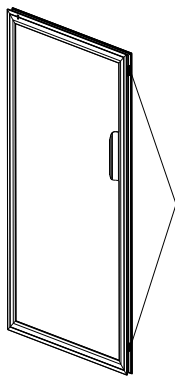

الالواح
 النحاسية

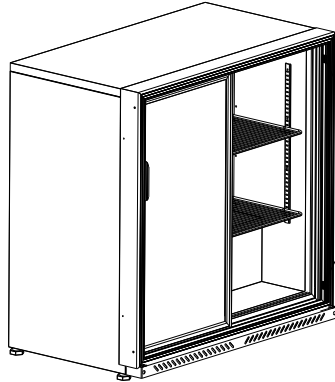

المحطات
 النحاسية

إزالة الصقيع :

أجهز تكم مُصنعة بنظام إزالة صقيع أوتوماتيكي يُضبط بواسطة ترموستات. الماء السائل يُفرغ في قناة تحت المبخر. ثم بعد ذلك تذهب للوح التجفيف حيث تتبخر.

بعد عملية إزالة الصقيع قوموا بتنظيف جسم المبرد و تأكدوا من مسحه لعدم ترك أى بلل بالداخل. قوموا بتوصيل الجهاز مرة أخرى ثم أعيدوا ملء المبرد بعد ساعة.

متوفر فقط للآلات ذات التسريب للتيار الكهربائي المتناوب (قاطع الدورة ذو التسرب الأرضي) :

قد يكون هناك تسريب تيار كهربائي متناوب (قاطع الدورة ذو التسرب الأرضي) في الكابل المغذي الأساسي في الثلاجة.

لاختبار ما إذا كان قاطع الدورة ذو التسرب الأرضي يعمل بشكل صحيح ، اضغط على الزر "TEST" الأصفر الموضح في الصورة أدناه ، وسيتم إيقاف تشغيل الضوء وستتوقف الثلاجة عن العمل عند الضغط عليه. يمكنك إعادة تشغيل الثلاجة مرة أخرى عن طريق الضغط على زر "RESET" .

في حالة حدوث أي تسرب في التيار الكهربائي ، سيتم إيقاف الثلاجة عن العمل تلقائيًا. إذا لم تعمل الثلاجة ولم يضيء المصباح المتصل بالموصل بالكابل والذي يظهر في الصورة أدناه ، اضغط على الزر "RESET" سيضيء المصباح عند تشغيل الثلاجة. إذا لم تعمل ثلاجتك مرة أخرى ، يرجى إعلامنا وطلب خدمة التصليح .

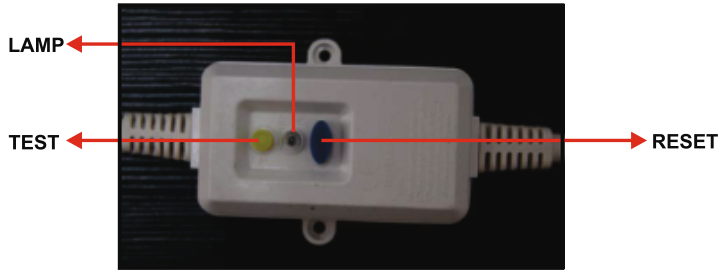

متوفر فقط للموديلات التي تحتوي على منظم الجهد :

يحمي منظم الجهد الخاص بالثلاجة وحدة التبريد ضد تقلبات التيار الكهربائي الرئيسية. عندما يتذبذب جهد التيار الكهربائي خارج النطاق المسموح به ، يقوم منظم التيار الكهربائي بإيقاف تشغيل وحدة الطاقة الخاصة بوحدة التبريد ، وفي النهاية عندما يعود الجهد الكهربائي إلى النطاق المسموح به ، سيعمل الجهاز مرة أخرى.

ومع ذلك ، حتى في حالة عودة الجهد الكهربائي الرئيسي إلى المدى المسموح به على الفور ، فإن منظم الجهد سيعمل على تشغيل مصدر الطاقة بعد مدة تأخير زمنية 3 دقائق ، لحماية الجهاز من الارتفاعات والانخفاضات في الجهد. سيتم تطبيق هذا التأخير الزمني أيضًا عند توصيل الجهاز لأول مرة.

7. تنظيف و تصليح و نقل مبرد العرض ذي الباب المزدوج/ الباب الثلاثي /الباب الرباعي

من أجل ضمان أعلى كفاءة يجب أن يُنظف المبرد بصفة مستمرة. لا تقوموا بإستخدام أبداً مستحضر تنظيف يحتوى على كحوليات أو بودرة مطهرة أو مذيبي قوى. قوموا دائماً بفصل مبرد عرض من مقبس الطاقة قبل التنظيف. قوموا بإضافة معلقتين من بيكربونات الصودا على لتر ماء ثم قوموا بإستخدام هذه الخلطة فى تنظيف المبرد. نظفوا الجزء الخارجى بقطعة مبللة ثم امسحوه مرة أخرى.

إذا كان هناك طبق للمياه ليتراكم بعد عملية ازالة الصقيع انشفوا هذا الماء مرة واحدة فى السنة مع قطعة قماش مبللة.

ان مبرد العرض تم تصميمه علي نحو لا يولد الصقيع. ولكنه إذا كان يعمل في بيئة رطبة جدا أو إذا كان بابه / غطائه غير مغلق بإحكام او يفتح كثيرا قد يحدث بعض الصقيع. للازالة الصقيع يدويا: قوموا بضبط الحرارة إلى الصفر و افسلوا فيشة مبرد العرض. قوموا بإخراج المواد الغذائية من مبرد العرض و احتفظوا بها في مكان بارد أو لفوها مع المواد العازلة. افتحوا باب / غطاء مبرد العرض لتسمحوا لذوبان الجليد. لا تستخدموا أي مكشطة أو أدوات حادة لإزالة الصقيع أو الجليد.

تحذير : انتبه! لا تستخدموا نباتا ماء ساخنا او مدفأة كهربائية او أدوات حادة أو أشياء مماثلة لأنها قد تضر بمبرد العرض.

العطلات/عدم الإستخدام لفترة:

لا تقوموا بإطفاء الجهاز إذا كنتم ذاهبين لعطلة، أو عدم الإستخدام لفترة قصيرة. لو كنتم ذاهبين لعطلة، أو عدم الإستخدام الجهاز لفترة طويلة، قوموا بتفريغ الجهاز و إطفاءه. بعد عملية الذوبان قوموا بتنظيف مبرد عرض و مسحه بقطعة قماش. و من أجل منع وجود أى رائحة كريهة داخل المبرد قوموا بترك الباب مفتوحاً.

نقل مبرد العرض:

قبل نقل الجهاز قوموا بفصله من مقبس الطاقة ثم قوموا بتدويبه ثم قوموا بتنظيف حوائطه و جوانبه بقطعة قماش مبللة. ضعوا العوارض البلاستيكية بين الباب الزجاجي و الجسم و إحملوه بالوضع المناسب.

تحذير: يُستخدم فى نظام العزل الكهربائى الغاز قابل الامتداد (C-Pentane). عندما يعد الجهاز للإستخدام، يتطلب إتباع القوانين و القواعد القابلة للإستعمال للبلد التى يُستخدم بها.

إن تنظيف و صيانة المُكثف لمبردكم يجب أن تُنفذ مرتين كل عام على الأقل من قبل وكيل صيانة معتمد.

8. التدخل لحل عطل:

لو كان مبرد العرض لا يعمل:

- تأكدوا من توصيل مبرد عرض بمقبس الطاقة.

- تأكدوا من وجود تيار كهربى ف مقبس الطاقة.

-تأكدوا من سلامة الصمام الكهربائى.

- تأكدوا من عدم وجود إنقطاع كهربى.

لو يعمل مبرد عرض بصفة زائدة عن المرغوب به:

- تأكدوا إذا كان الباب يُفتح بصفة مستمرة أو يُترك لفترة طويلة.

- تأكدوا من ضابطة الحرارة إذا كان مضبوط على درجة برودة أعلى من المطلوب.

- تأكدوا من أن قسم المكبس يُهوى بشكل سليم أو إذا يريد تنظيف.

لو مبرد عرض لا يُبرد بما يكفى:

- تأكدوا من ضوابط الحرارة.

- تأكدوا إذا كان الباب يُفتح بصفة مستمرة أو يُترك لفترة طويلة.

- تأكدوا من أن دورة الهواء الداخلية ليست مُعاقبة من قبل الحما الزائد.

- تنظيف و صيانة المُكثف لم تُجرى. (انظر الجزء 7)

لو وُجدت رائحة كريهة بمبرد عرض:

- تأكدوا من أن المواد الغذائية المُخزنة بمبرد عرض ليست مُعطى.

- تأكدوا من أن النظافة الداخلية تكون ملائمة.

لو يعمل الجهاز بشكل غير مُرضى بعد التأكد من كافة النقاط المذكورة بالأعلى و إتباع كل النصائح. قوموا بالإتصال بأقرب مركز خدمة معتمدة والإبلاغ عن شكواى و الرقم التسلسلى و الموديل أيضاً.

9. CAREL ECOBOX و CAREL ENERGY SAVING . ب للمنتجات ذات الترموستات موديلات

إذا تم توصيل مبردكم بالمقبس بضئى و يغلق مصباح وحدة التحكم ليضع ثوان للتأكد من سلامة كافة التوصيلات. هذا امر طبيعي و تعرض في الشاشة التالية درجة الحرارة في ذلك الحين. تم ضبط حرارة الجهاز لحفظ مشروباتكم في درجة حرارة مثالية. لذلك لا تحاولوا بتغيير درجة الحرارة.



CAREL ECOBOX



CAREL ENERGY SAVING TYPE 1



CAREL ENERGY SAVING TYPE 2

اسفل / مصباح: اذا ضغط عليه لمدة 0,5 ثانية يتغير وضع المصباح. ان كان المصباح مضيئا يظهر علي الشاشة نص "on" علي الشاشة لانه سيضيئ في "on" لانه سينغلق حالا. و اذا ضغط عليه و ان المصباح غير مضيئ فيظهر نص "off" الحال.



وضع الليل/النهار: يقوم الترموستات بتغيير وضعه أليا. و اذا لم يفتح باب المبرد لمدة 4 ساعات متوالية يتحول المبرد الي وضع الليل و يطفأ المصابيح. يمكن فتح واغلاق المصابيح بالضغط علي زر اسفل/مصباح. اذا فتح باب مبردكم بالليل فيتحول الي وضع النهار أليا. يستهلك مبردكم في وضع الليل طاقة اقل منه في وضع النهار. اذا رغبتم في تشغيل مبردكم في وضع الليل فيمكنكم ذلك بالضغط علي هذا الزر. و يتغير وضع المبرد بعد مرور 60 ثانية علي ضغط الزر المذكور.



وضع اعلي/اكو : اذا ضغطتم علي زر وضع اكو لمدة 3 ثوان فيتغير وضع اكو. و بعد ضغطكم علي زر اكو "علي الشاشة فمعناه ان يتحول الجهاز الي وضع اكو. و ان كان مبردكم في وضع "اكو" فظهور نص قيعني هذا النص بان الجهاز سيتحول الي وضع عادي. بمعنى انكم ترون علي "nor" فيظهر علي الشاشة نص الشاشة الوضع التالي للجهاز.
"ECO" يستهلك مبردكم طاقة اقل في وضع



10. معايير التطبيق

ان جميع مبردرات عرض ذات الباب المزدوج/الباب الثلاثي/الباب الرباعي التي وصفت في هذا الدليل قد تم تصنيعها و فحصها بالتنسيق مع المعايير

TS EN ISO 23953-1
TS EN ISO 23953-2
TS EN 60335-2-89
IEC 60335-2-89
2006/95/EC
2004/108/EC

صنع في تركيا

KLİMASAN KLİMA SAN. ve TİC. A.Ş. / İZMİR-TURKEY

Type : **C-PENTANE**

Model : Input :

Class : Power / Current :

Lamp Power : Refrig. :

Operation manuel is inside the unit.

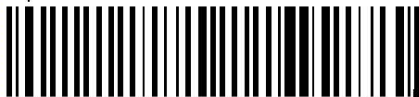

0000000000000000



