

# daitsu

REFRIGERANT  
**R32**

**USER MANUAL**



## **AIWD URBAN II**

Série  
**AIWD URBAN II**

Edice  
**06/22**

Modelky  
**AIWD URBAN II 100-190L**  
**AIWD URBAN II 100-240L**  
**AIWD URBAN II 160-240L**

- V této příručce jsou podrobně popsána bezpečnostní opatření, na která byste měli být během provozu upozorněni.
- Pro zajištění správného servisu kabelového ovladače si před použitím jednotky pečlivě přečtete tento návod.
- Po přečtení tohoto návodu si jej pro usnadnění budoucího použití uschovejte.

# OBSAH

## 1 OBECNÁ BEZPEČNOSTNÍ OPATŘENÍ

- 1.1 O dokumentaci .....01
- 1.2 Pro uživatele .....02

## 2 POHLED NA UŽIVATELSKÉ ROZHRAŇÍ

- 2.1 Vzhled kabelového ovladače .....05
- 2.2 Stavové ikony .....06

## 3 POUŽÍVÁNÍ DOMOVSKÝCH STRÁNEK

- 3.1 O domovských stránkách .....07

## **4 STRUKTURA MENU**

- 4.1 O struktuře nabídky ..... 11
- 4.2 Přechod do struktury nabídky ..... 11
- 4.3 Navigace ve struktuře nabídky ..... 11

## **5 ZÁKLADNÍ POUŽITÍ**

- 5.1 Odemknutí obrazovky ..... 12
- 5.2 Zapínání a vypínání ovládacích prvků ..... 14
- 5.3 Nastavení teploty ..... 19
- 5.4 Nastavení provozního režimu prostoru ..... 22

## **6 POKYNY PRO KONFIGURACI SÍTĚ**

- 6.1 Nastavení kabelového ovladače ..... 25
- 6.2 Nastavení mobilního zařízení ..... 28

## **7 INSTALAČNÍ PŘÍRUČKA**

- 7.1 Bezpečnostní opatření ..... 35
- 7.2 Další bezpečnostní opatření ..... 38
- 7.3 Postup instalace a odpovídající nastavení  
kabelového ovladače ..... 39
- 7.4 Instalace předního krytu ..... 46

## **8 TABULKA MAPOVÁNÍ MODBUSU**

- 8.1 Komunikační specifikace portu Modbus ..... 48

# 1 OBECNÁ BEZPEČNOSTNÍ OPATŘENÍ

## 1.1 O dokumentaci

- Původní dokumentace je psána v angličtině. Všechny ostatní jazyky jsou překlady.
- Bezpečnostní opatření popsaná v tomto dokumentu se týkají velmi důležitých témat, pečlivě je dodržujte.
- Všechny činnosti popsané v instalační příručce musí provádět autorizovaný instalatér.

### 1.1.1 Význam výstrah a symbolů



#### **NEBEZPEČÍ**

Označuje situaci, která má za následek smrt nebo vážné zranění.

---



#### **NEBEZPEČÍ: RIZIKO ÚRAZU ELEKTRICKÝM PROUDEM**

Označuje situaci, která může vést k úrazu elektrickým proudem.

---



#### **NEBEZPEČÍ: RIZIKO POPÁLENÍ**

Označuje situaci, která by mohla vést k popálení v důsledku extrémně vysokých nebo nízkých teplot.



## **VAROVÁNÍ**

Označuje situaci, která může mít za následek smrt nebo vážné zranění.

---



## **UPOZORNĚNÍ**

Označuje situaci, která může vést k lehkému nebo středně těžkému zranění.

---



## **POZNÁMKA**

Označuje situaci, která by mohla vést k poškození zařízení nebo majetku.

---



## **INFORMAČNÍ**

Označuje užitečné tipy nebo další informace.

### **1.2 Pro uživatele**

- Pokud si nejste jisti, jak jednotku ovládat, obraťte se na svého instalatéra.

- Tento spotřebič není vhodný pro uživatele (včetně dětí) se sníženými fyzickými, smyslovými nebo duševními schopnostmi, nebo nedostatečnými zkušenostmi, kteří nejsou pod dohledem, nebo nevyužívají možnosti použití spotřebitelů, kteří mají důvěru. Děti musí být pod dohledem, aby si s výrobkem nehrály.



## UPOZORNĚNÍ

Přístroj NEoplachujte. To může způsobit úraz elektrickým proudem nebo požár.

---



## POZNÁMKA

- Na horní část přístroje nepokládejte žádné předměty ani zařízení.
- Nesedejte, nelezte ani nestůjte na jednotce.

- Jednotky jsou označeny následujícím symbolem:



To znamená, že elektrické a elektronické výrobky se nesmí míchat s netříděným domovním odpadem. Nepokoušejte se demontovat systém sami: demontáž systému, úpravu chladiva, oleje a dalších částí musí provádět autorizovaný montážní pracovník a musí být v souladu s platnými právními předpisy. Jednotky musí být zpracovány ve specializovaném zařízení pro opětovné použití, recyklaci a využití. Pokud zajistíte správnou likvidaci tohoto výrobku, pomůžete zabránit možným negativním důsledkům pro životní prostředí a lidské zdraví. Další informace získáte u svého instalátéra nebo na místním úřadě.

## 2 POHLED NA UŽIVATELSKÉ ROZHRANÍ

### 2.1 Vzhled kabelového ovladače

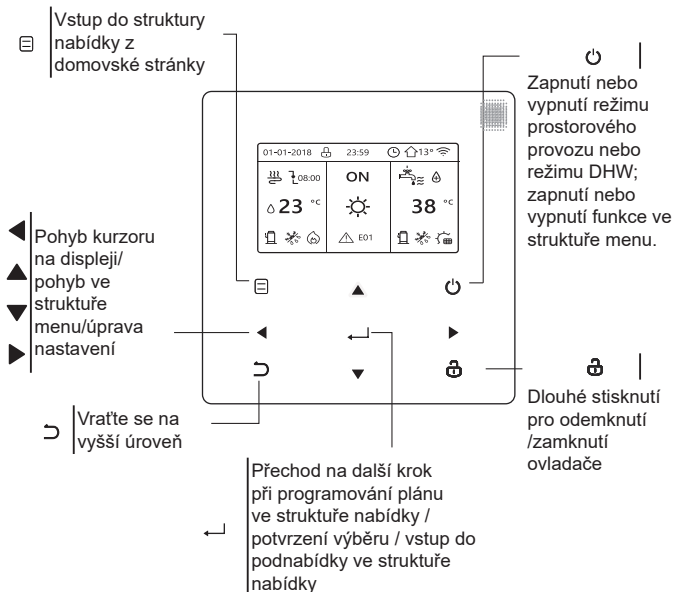



## 2.2 Stavové ikony

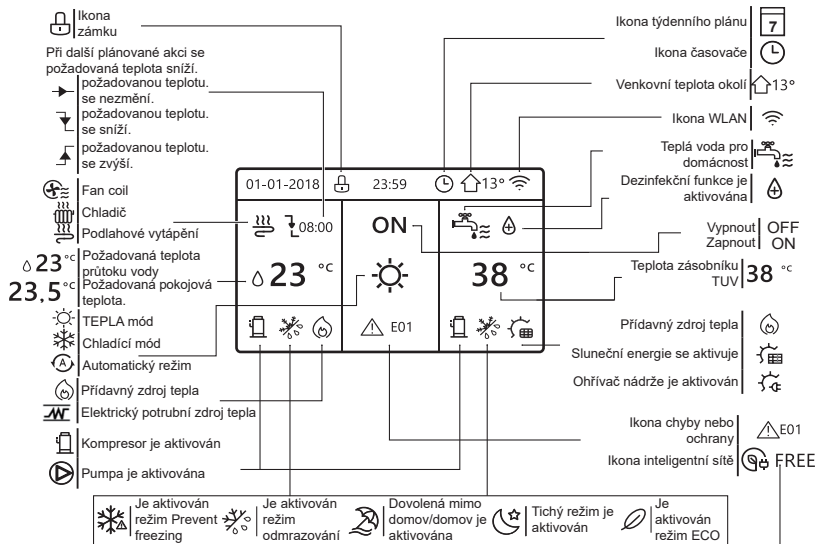

	Fan coil	Chladič	Podlahové vytápění	Teplá voda pro domácnost
ON				
OFF				

	Elektrina zdarma	Elektrina v údolí	Špičková spotřeba elektriny
Inteligentní síť	BEZPL-ATNÁ	ÚDOLÍ	VRCHOL

## 3 POUŽÍVÁNÍ DOMOVSKÝCH STRÁNEK

### 3.1 O domovských stránkách

Na domovských stránkách si můžete přečíst a změnit nastavení, která jsou určena pro každodenní používání. Na domovských stránkách je případně popsáno, co můžete vidět a dělat. V závislosti na uspořádání systému mohou být k dispozici následující domovské stránky:









- Požadovaná teplota v místnosti (ROOM)
- Požadovaná teplota průtoku vody (HLAVNÍ)
- Skutečná teplota zásobníku TUV (NÁDRŽ)  
DHW=teplá voda pro domácnost

úvodní stránka1 :

Pokud jste nastavili TEPLOTA PRŮTOKU VODY jako ANO a TEPLOTA MÍSTNOSTI jako NE, systém má funkci včetně podlahového vytápění a ohřevu teplé vody. Zobrazí se následující stránka:

#### POZNÁMKA

Všechny obrázky v příručce slouží k vysvětlení, skutečné stránky na obrazovce se mohou lišit.







01-01-2018 	23:59 	 13°
  <b>23</b> °C	<b>ON</b> 	 <b>38</b> °C
		

## domovská stránka2:

Pokud jste nastavili TEPLOTA PRŮTOKU VODY jako ANO a TEPLOTA MÍSTNOSTI jako NE, systém má funkci včetně podlahového vytápění a ohřevu teplé vody. Zobrazí se následující stránka:

### POZNÁMKA

Rozhraní by mělo být instalováno v místnosti s podlahovým vytápěním, aby bylo možné kontrolovat teplotu v místnosti.

01-01-2018 	23:59 	 13°
 <b>23,5 °C</b> 	<b>ON</b> 	 <b>38 °C</b>

## domovská stránka3

Pokud je REŽIM DHW nastaven na NE a pokud je "TEPLOTA PRŮTOKU VODY." nastaveno ANO, "TEPLOTA MÍSTNOSTI" je nastaveno ANO, bude hlavní stránka a další stránka. Systém má funkci včetně podlahového vytápění a chlazení prostoru pro fan coil, zobrazí se domovská stránka 3:

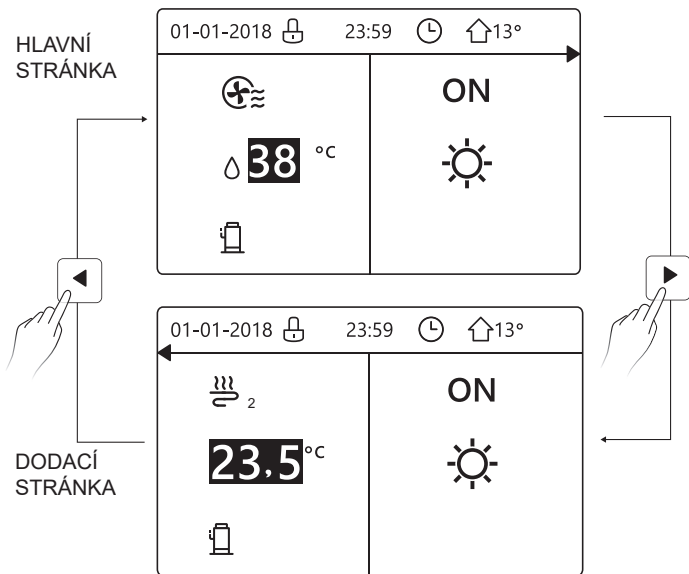

## domovská stránka4

Pokud je REŽIM DHW nastaven na ANO. Bude existovat hlavní stránka a doplňková stránka. Systém má funkce zahmující podlahové vytápění, chlazení prostoru pro fan coil a teplou vodu, zobrazí se domovská stránka 4:

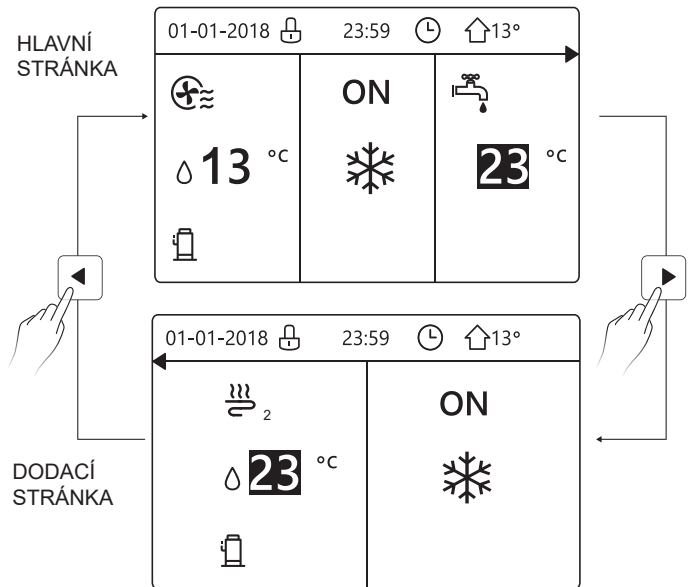

## 4 STRUKTURA MENU



### 4.1 Informace o struktuře nabídky

Pomocí struktury nabídky můžete vyčíst a nakonfigurovat nastavení, která NEJSOU určena pro každodenní použití. Ve struktuře nabídek je případně popsáno, co můžete vidět a dělat.

### 4.2 Přejechání do struktury nabídky

Na domovské stránce stisknete tlačítko "☰". Výsledek: Zobrazí se struktura nabídky:

JÍDELNÍ LÍSTEK	1/2
<b>PROVOZNÍ REŽIM</b>	
PŘEDNASTAVENÁ TEPLOTA	
TEPLÁ VODA PRO DOMÁCNOST(DHW)	
ČASOVÝ PLÁN	
OPTIONS	
DĚTSKÝ ZÁMEK	
 ENTER	

JÍDELNÍ LÍSTEK	2/2
<b>SERVISNÍ INFORMACE</b>	
PARAMETR OPERACE	
PRO OBSLUHU	
NASTAVENÍ WLAN	
 ENTER	

### 4.3 Pohyb ve struktuře nabídky

K posunu použijte "▼", "▲".

## 5 ZÁKLADNÍ POUŽITÍ

### 5.1 Odemknutí obrazovky



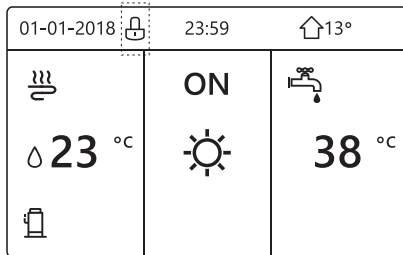

Pokud je ikona  na obrazovce, je ovladač uzamčen. Zobrazí se následující stránka:

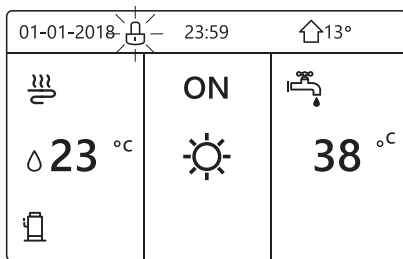

Stiskněte libovolné tlačítko, ikona začne blikat. Dlouze stiskněte tlačítko . Ikona  zmizí, rozhraní lze ovládat.



Rozhraní se uzamkne, pokud se s ním dlouho nepracuje (asi 120 sekund)  
Pokud je rozhraní odemčené, dlouze stiskněte "☰", rozhraní se uzamkne.





01-01-2018	23:59	↑13°
 23 °C 	ON 	 38 °C

Dlouhý stisk



Dlouhý stisk



01-01-2018 	23:59	↑13°
 23 °C 	ON 	 38 °C



## 5.2 Zapínání a vypínání ovládacích prvků

Pomocí rozhraní zapnete nebo vypnete jednotku pro vytápění nebo chlazení prostoru.

- Zapnutí/vypnutí jednotky lze ovládat pomocí rozhraní, pokud je pokojový termostat NE (viz "NASTAVENÍ POHLAVNÍHO TERMOSTATU" v "Návodů k instalaci a obsluze (vnitřní jednotka M-thermal split)").
- Stiskněte "◀" , "▲" na domovské stránce, zobrazí se černý kurzor:

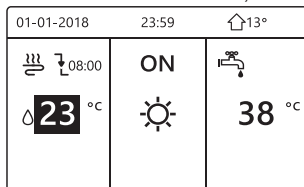

1) Když je kurzor na straně teploty režimu provozu prostoru (Včetně režimu vytápění ☀️, režimu chlazení 🌊 a automatického režimu Ⓐ), stiskněte tlačítko "🔌" pro zapnutí/vypnutí vytápění nebo chlazení prostoru.

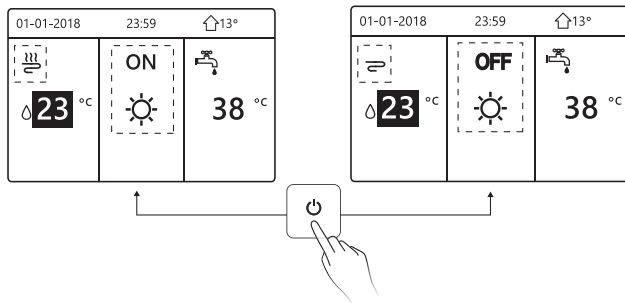

Pokud je TYP DHW nastaven na NE, zobrazí se následující stránky:

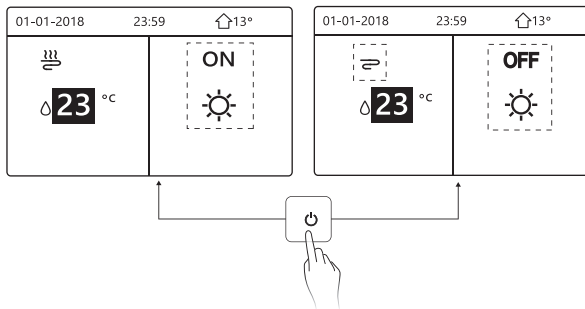

Pokud TEMP. TYPE je nastaven na POKOJOVÁ TEPLOTA. , pak se zobrazí následující stránky:

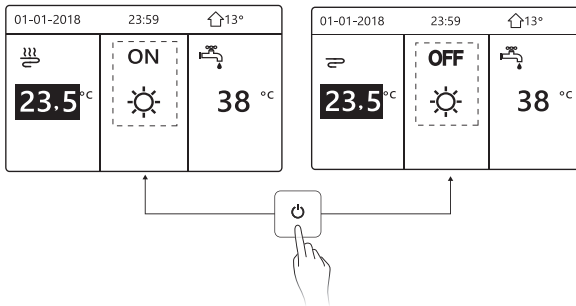





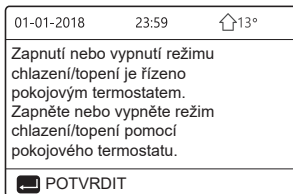

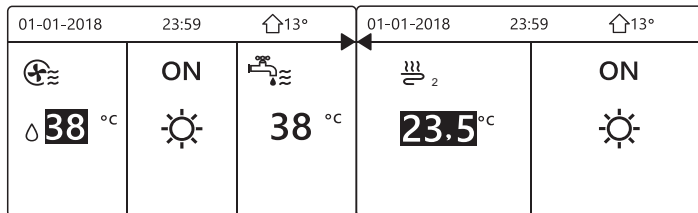

K zapnutí nebo vypnutí jednotky pro vytápění nebo chlazení prostoru použijte pokojový termostat.

① Pokojový termostat je NASTAVEN ANO (viz "NASTAVENÍ POHLAVNÍHO TERMOSTATU" v "Návodu k instalaci a obsluze (vnitřní jednotka M-thermal split)") jednotka se zapíná nebo vypíná pomocí pokojového termostatu, stiskněte  na rozhraní, zobrazí se následující stránka:









② DVOU POKOJOVÝ TERMOSTAT je nastaven na ANO (viz "NASTAVENÍ POHODLNÉHO TERMOSTATU" v "Návodu k instalaci a obsluze (vnitřní jednotka M-thermal split)"). Pokojový termostat pro fan coil je vypnutý, pokojový termostat pro podlahové vytápění je zapnutý a jednotka je v provozu, ale displej je vypnutý. Zobrazí se následující stránka:



01-01-2018 23:59  13°			01-01-2018 23:59  13°		
	<b>OFF</b>		 2	<b>OFF</b>	
 <b>38</b> °C		<b>38</b> °C	<b>23.5</b> °C		

Pomocí rozhraní zapněte nebo vypněte jednotku pro ohřev teplé vody. Na domovské stránce stiskněte "►", "▼" a zobrazí se černý kurzor:

01-01-2018 23:59  13°		
	<b>ON</b>	
 <b>23</b> °C		<b>38</b> °C

2) Když je kurzor na provozním režimu DHW. Stisknutím tlačítka "  " zapnete/vypnete režim DHW.

Pokud je prostorová operace ZAPNUTÁ, zobrazí se následující stránky:

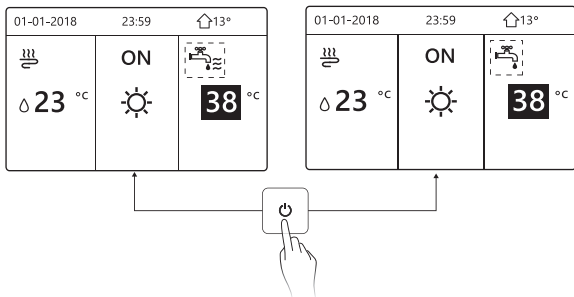

Pokud je režim vesmírného provozu VYPNUT, zobrazí se následující stránky:

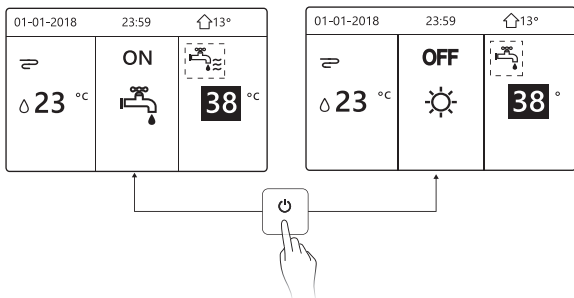

### 5.3 Nastavení teploty

Stiskněte "◀", "▲" na domovské stránce, objeví se černý kurzor:

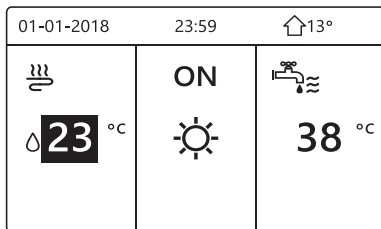

- Jestliže je kurzor na teplotě, pomocí tlačítek "◀", "▶" vyberte a pomocí tlačítek "▼", "▲" nastavte teplotu.

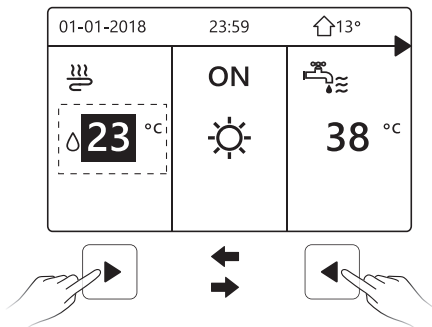

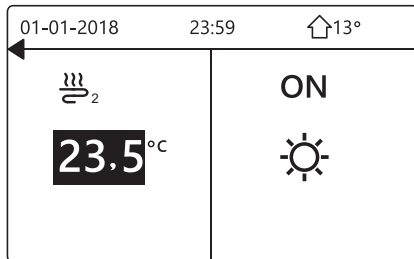
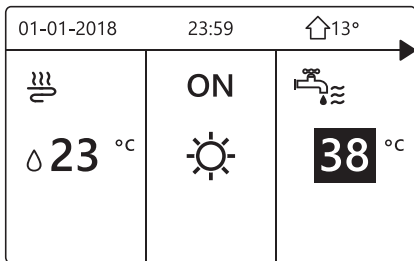

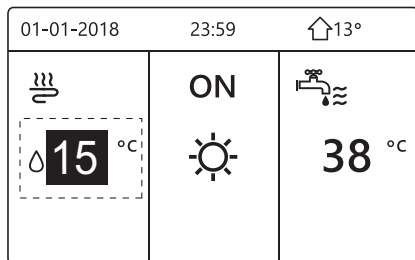
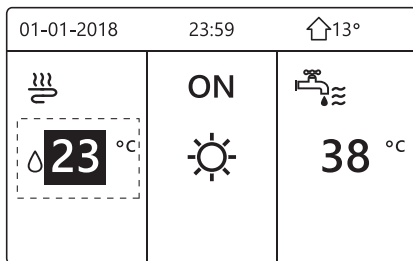



## 5.4 Nastavení režimu provozu v prostoru

- Nastavení režimu provozu prostoru podle rozhraní. Přejděte na "☰" > "OPERAČNÍ REŽIM". Stiskněte tlačítko "↵", zobrazí se následující stránka:



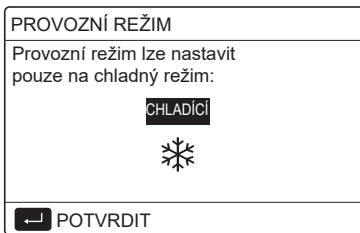
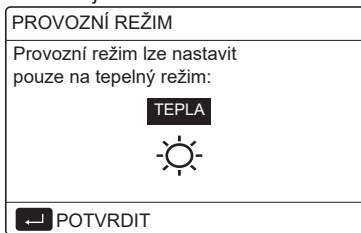

- Můžete zvolit tři režimy: TOPENÍ, CHLAZENÍ a AUTOMATIKA. Pomocí tlačítek "◀", "▶" procházejte a stiskněte "↵" pro výběr. I když nestisknete tlačítko OK a ukončíte stránku stisknutím "⏪" tlačítka, režim bude stále platný, pokud se kurzor přesune do provozního režimu.

Pokud je k dispozici pouze režim TOPENÍ (CHLAZENÍ), zobrazí se následující stránka:





- Provozní režim nelze změnit viz NASTAVENÍ CHLADNÉHO REŽIMU v návodu k instalaci a obsluze.

Pokud vyberete...	Pak je režim provozu v prostoru...
 teplo	Vždy režim vytápění
 chladný	Vždy režim chlazení
 auto	<p>Software automaticky mění teplotu na základě venkovní teploty (a v závislosti na nastavení vnitřní teploty instalátérem) a zohledňuje měsíční omezení.</p> <p>Poznámka: Automatické přepínání je možné pouze za určitých podmínek.</p> <p>Viz "PRO SERVISNÍKA&gt; NASTAVENÍ AUTO REŽIMU" v "Návodu k instalaci a obsluze (vnitřní jednotka M-thermal split)".</p>

- Nastavte režim prostorového provozu pomocí pokojového termostatu, viz "POKOJOVÝ TERMOSTAT" v "Návodu k instalaci a obsluze (vnitřní jednotka M-thermal split)" .

Přejděte na  > OPERAČNÍ REŽIM, pokud stisknete libovolné tlačítko pro výběr nebo nastavení, zobrazí se následující stránka:



01-01-2018	23:59	 13°
Režim chlazení/topení je řízen pokojovým termostatem.		
Provozní režim nastavte pomocí pokojového termostatu.		
 POTVRDIT		

## 6 Pokyny pro konfiguraci sítě

- Kabelový ovladač realizuje inteligentní řízení pomocí vestavěného modulu, který přijímá řídicí signál z aplikace APP.
- Před připojením sítě WLAN zkontrolujte, zda je router ve vašem prostředí aktivní, a ujistěte se, že je kabelový ovladač dobře připojen k bezdrátovému signálu.
- Během procesu bezdrátové distribuce bliká na displeji LCD ikona "📶", která signalizuje, že je síť nasazena. Po dokončení procesu bude ikona "📶" neustále svítit.

### 6.1 Nastavení kabelového ovladače

Nastavení kabelového ovladače zahrnuje položky AP MODE a RESTORE WLAN SETTING.

NASTAVENÍ WLAN	
REŽIM AP	
OBNOVENÍ NASTAVENÍ SÍTĚ WLAN	
 ENTER	

- Aktivujte síť WLAN pomocí rozhraní. Přejděte na "☰">"WLAN SETTING">"AP MODE". Stiskněte tlačítko "↵", zobrazí se následující stránka:

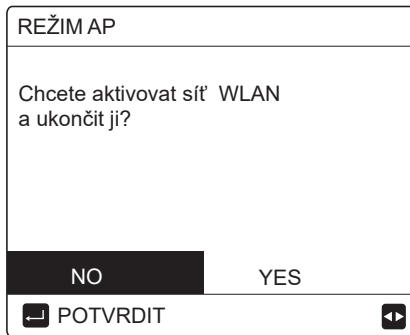

Pomocí "◀", "▶" přejděte na položku "ANO", stiskněte "↵" pro výběr režimu AP. Na mobilním zařízení vyberte odpovídající režim AP a pokračujte v následných nastaveních podle pokynů APP.

### **UPOZORNĚNÍ**

Po vstupu do režimu Ap, pokud není připojen k mobilnímu telefonu, bude ikona "📶" na LCD blikat 10 minut a poté zmizí. Pokud je připojen k mobilnímu telefonu, zobrazuje se neustále ikona "📶".

- Obnovení nastavení WLAN podle rozhraní. Přejděte na "☰">"NASTAVENÍ SÍŤE">"OBNOVIT NASTAVENÍ SÍŤE".  
Stiskněte tlačítko "↵", zobrazí se následující stránka:

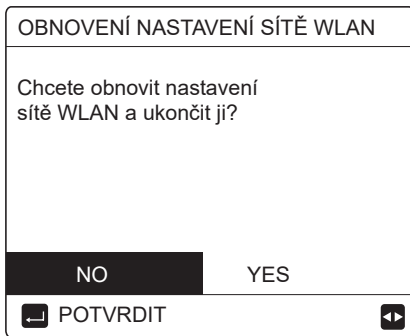

Pomocí "◀", "▶" přejděte na "ANO", stiskněte "↵" pro obnovení nastavení WLAN.

Dokončete výše uvedenou operaci a konfigurace bezdrátového připojení se resetuje.

## 6.2 Nastavení mobilního zařízení

Režim AP je k dispozici pro bezdrátovou distribuci na straně mobilního zařízení.

- Režim připojení k síti WLAN:

### 6.2.1 Instalace aplikace APP

- ① Pro instalaci aplikace Smart Home APP naskenujte následující QR kód.



- ② Při první instalaci musíte zadat přístupový kód nebo naskenovat QR kód. Tento kód je slovo „EUROFRED“

Tato aplikace je použitelná pouze pro Android 7.0 a IOS7 nebo operační systémy s aktuální verzí.



EUROFRED

## 6.2.2 Přihlášení/Registrace

Zadejte prosím svůj registrační kód.

Nebo naskenujte QR kód na krabici balení ovladače, pokud existuje.

A zaregistrujte svůj účet podle pokynů.

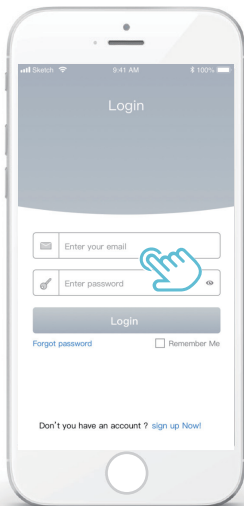
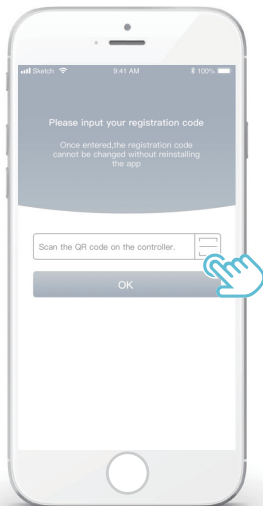



## 6.2.3 Přidání domácích spotřebičů:

1) Přidejte zařízení podle pokynů.

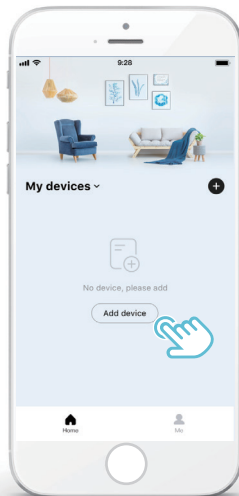

## 2) Ovládejte kabelový ovladač podle pokynů APP.

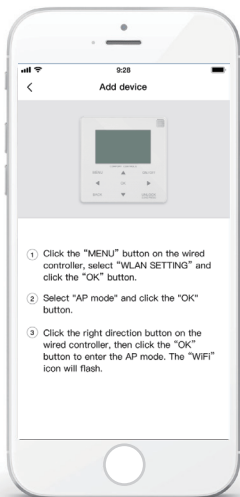

3) Počkejte, až se domácí spotřebič připojí, a klikněte na tlačítko "Sure".

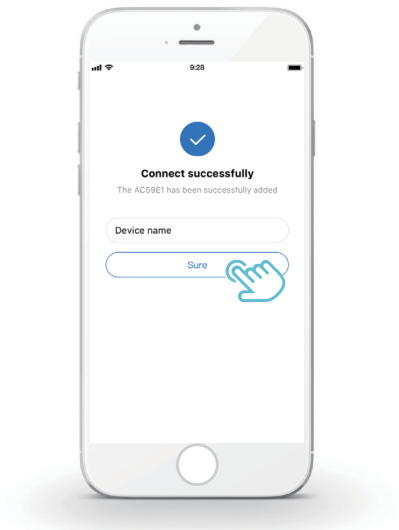

- 4) Po úspěšném připojení spotřebiče se na LCD displeji drátového ovladače trvale rozsvítí ikona "WiFi" a tepelné čerpadlo lze ovládat prostřednictvím aplikace APP.
- 5) Pokud proces distribuce sítě selže nebo mobilní připojení vyžaduje opětovné připojení a výměnu, proveďte na kabelovém ovladači funkci "RESTORE WLAN SETTING" a poté zopakujte výše uvedený postup.

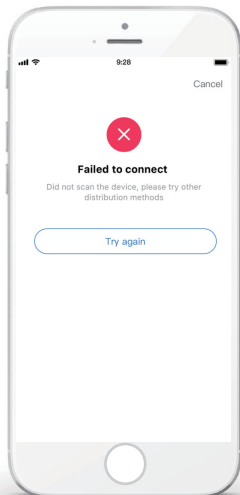



## Upozornění a řešení problémů při selhání sítě

Když je výrobek připojen k síti, ujistěte se, že je telefon co nejbližší výrobku.

V současné době podporujeme pouze směrovače v pásmu 2,4 GHz.

Speciální znaky (interpunkce, mezery atd.) se jako součást názvu sítě WLAN nedoporučují.

Doporučujeme, abyste k jednomu směrovači nepřipojovali více než 10 zařízení, aby domácí spotřebiče nebyly ovlivněny slabým nebo nestabilním síťovým signálem.

Pokud bylo změněno heslo směrovače nebo sítě WLAN, vymažte všechna nastavení a resetujte spotřebič.

Obsah APP se může v aktualizacích verzí měnit a rozhodující je skutečný provoz.

Informace o WIFI

Rozsah vysílací frekvence WIFI: 2.400~2.4835 GHz

EIRP nejvýše 20 dBm

## 7 INSTALAČNÍ PŘÍRUČKA

### 7.1 Bezpečnostní opatření

- Před instalací přístroje si pečlivě přečtěte bezpečnostní pokyny.
- Níže jsou uvedeny důležité bezpečnostní pokyny, které je třeba dodržovat.
- Po dokončení testovacího provozu nezjistíte žádné abnormální jevy a předejte příručku uživateli.
- Význam značek:



#### **VAROVÁNÍ**

Nesprávná manipulace může vést k usmrcení nebo těžkému zranění osob.

---



#### **UPOZORNĚNÍ**

Nesprávná manipulace může vést ke zranění osob nebo ztrátě majetku.



## VAROVÁNÍ

Instalaci jednotky svěžte distributorovi nebo odborníkům.  
Instalace jinými osobami může vést k nedokonalé instalaci,  
úrazu elektrickým proudem nebo požáru.

---

Důsledně dodržujte tento návod.  
Nesprávná instalace může vést k úrazu elektrickým proudem  
nebo požáru.

---

Opětovnou instalaci musí provést odborníci. nesprávná  
instalace může vést k úrazu elektrickým proudem nebo  
požáru.

---

Nerozebírejte tepelné čerpadlo podle libosti.  
Náhodná demontáž může způsobit abnormální provoz nebo  
zahřívání, což může vést k požáru.



## UPOZORNĚNÍ

Přístroj neinstalujte na místech, kde hrozí únik hořlavých plynů.

Po úniku hořlavých plynů a jejich ponechání v okolí kabelového ovladače může dojít k požáru.

---

Zapojení by se mělo přizpůsobit proudu kabelového regulátoru.

V opačném případě může dojít k úniku elektrického proudu nebo zahřátí a následnému požáru.

---

V kabeláži se použijí specifikované kabely. Na svorku nesmí působit žádná vnější síla.

V opačném případě může dojít k přerušení a zahřátí drátu a následnému požáru.

---

Neumísťujte kabelový dálkový ovladač do blízkosti svítidel, aby nedocházelo k rušení signálu dálkového ovladače. (viz obrázek vpravo)





## 7.2 Další bezpečnostní opatření

### 7.2.1. Místo instalace

Přístroj neinstalujte v místech s velkým množstvím oleje, páry a sulfidických plynů.

V opačném případě může dojít k deformaci a poruše výrobku.

### 7.2.2 Příprava před instalací

1) Zkontrolujte, zda jsou následující sestavy kompletní.

Ne.	název	Množství.	Poznámky
1	Kabelový ovladač	1	_____
2	Křížový montážní šroub s kulatou hlavou do dřeva	3	Pro montáž na stěnu
3	Křížový montážní šroub s kulatou hlavou	2	Pro montáž na elektrickou spínací skříňku
4	Instalace a návod k obsluze	1	_____
5	Plastový šroub	2	Toto příslušenství se používá při instalaci centralizovaného ovládání uvnitř elektrické skříně.
6	Plastová expanzní trubka	3	Pro montáž na stěnu

### 7.2.3 Poznámka k instalaci kabelové řídicí jednotky:

- 1) Tato instalační příručka obsahuje informace o postupu instalace kabelového dálkového ovladače. Připojení mezi kabelovým dálkovým ovladačem a vnitřní jednotkou naleznete v instalační příručce vnitřní jednotky.
- 2) Obvod kabelového dálkového ovladače je nízkonapěťový. Nikdy jej nepřipojujte ke standardnímu obvodu 220V/380V ani jej nedávejte do stejné elektroinstalační trubky s obvodem.
- 3) Stíněný kabel musí být stabilně spojen se zemí, jinak může dojít k selhání přenosu.
- 4) Nepokoušejte se stíněný kabel prodlužovat řezáním, pokud je to nutné, použijte k připojení svorkovnici.
- 5) Po dokončení připojení nepoužívejte Megger ke kontrole izolace signálního vodiče.

## **7.3 Postup instalace a odpovídající nastavení kabelového ovladače**

### 7.3.1 Obrázek velikosti struktury

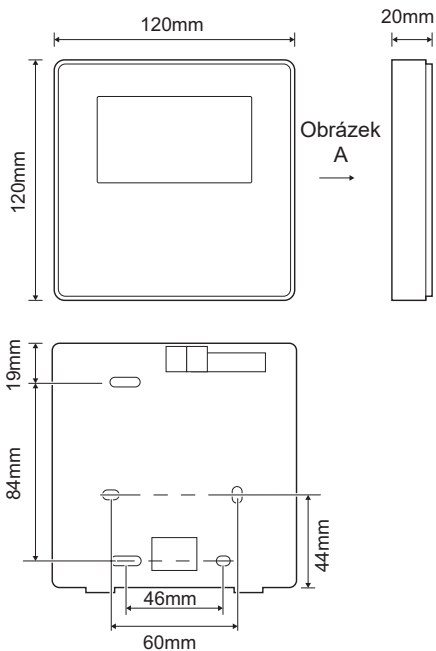

### 7.3.2 Zapojení

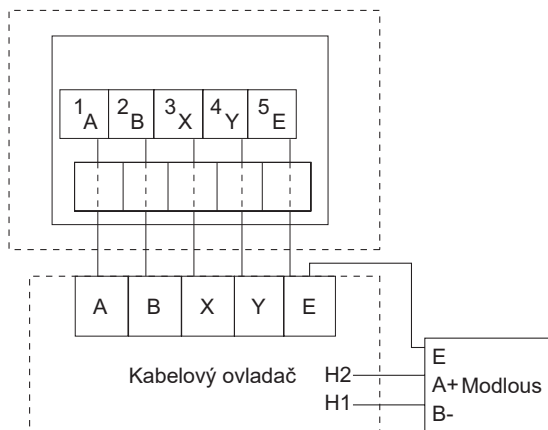

Vstupní napětí (A/B)	13.5VAC
Velikost kabeláže	0.75mm <sup>2</sup>

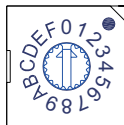

Otočný kódovaný přepínač S3(0-F) na hlavní řídicí desce hydraulického modulu slouží k nastavení adresy modbusu. Ve výchozím nastavení mají jednotky tento kódovaný přepínač v poloze=0, ale to odpovídá modbusové adrese 16, zatímco ostatní polohy odpovídají číslu, např. pos=2 je adresa 2, pos=5 je adresa 5.

### 7.3.3 Instalace zadního krytu

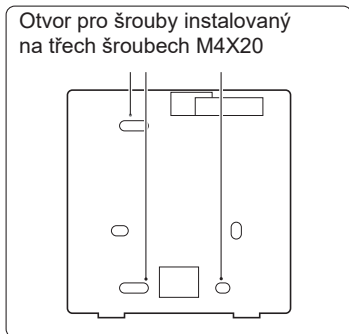
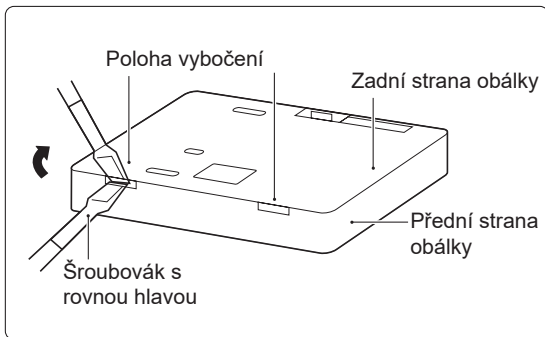

Otvor pro šrouby instalovaný  
na třech šroubech M4X20

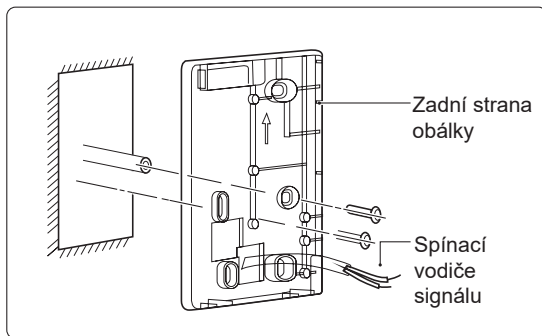

- 1) Šroubovák s rovnou hlavou zasuňte do vzpěrné polohy ve spodní části kabelového ovladače a otáčením šroubováku sejměte zadní kryt. (Dávejte pozor na směr otáčení, jinak dojde k poškození zadního krytu!)
- 2) Pomocí tří šroubů M4X20 namontujte zadní kryt přímo na stěnu.
- 3) K instalaci zadního krytu na skříňku 86 použijte dva šrouby M4X25 a k upevnění na stěnu použijte jeden šroub M4X20.
- 4) Upravte délku dvou plastových šroubových tyčí v příslušenství tak, aby byla standardní délka od šroubové tyče elektrické skříně ke stěně. Při instalaci šroubovací tyče na stěnu dbejte na to, aby byla stejně rovná jako stěna.
- 5) Pomocí šroubů s křížovou hlavou připevněte spodní kryt kabelového ovladače do stěny pomocí šroubovací lišty. Ujistěte se, že spodní kryt kabelového ovladače je po instalaci ve stejné úrovni, a poté nainstalujte kabelový ovladač zpět na spodní kryt.
- 6) Nadměrné upevnění šroubu vede k deformaci zadního krytu.

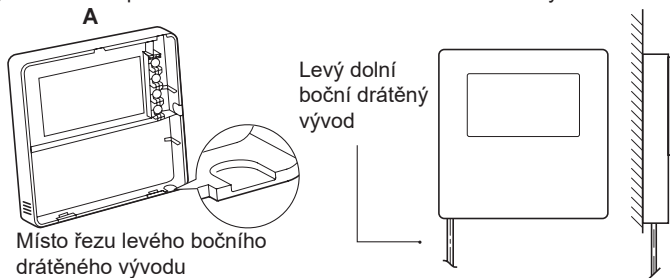

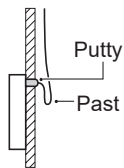
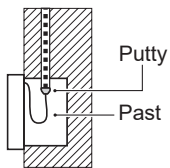
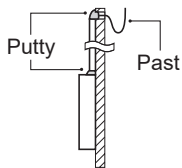
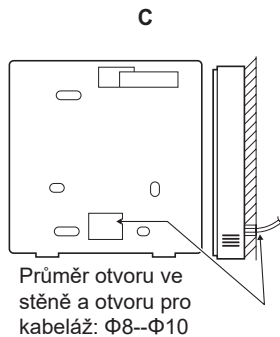
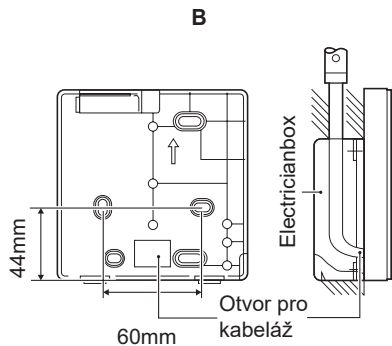

Zabraňte vniknutí vody do kabelového dálkového ovladače, při instalaci kabelů použijte past a tmel k utěsnění konektorů vodičů.



## 7.4 Instalace předního krytu

Po nastavení předního krytu a následném zapnutí předního krytu se vyhněte sevření komunikačního spínacího vodiče během instalace.

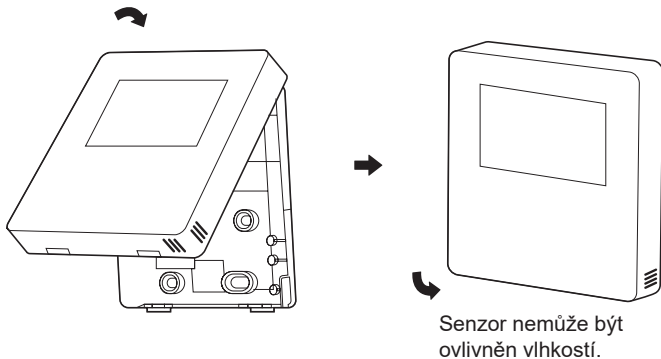

Správně nainstalujte zadní kryt a pevně sepněte přední a zadní kryt, jinak přední kryt spadne.



## **8 TABULKA MAPOVÁNÍ MODBUSU**

### **8.1 Specifikace komunikace portu Modbus**

Port: RS-485; kabelový ovladač XYE je komunikační port pro připojení k hydraulickému modulu. H1 a H2 jsou komunikační porty Modbus.

Komunikační adresa: Je v souladu s adresou přepínače DIP hydraulického modulu.

Přenosová rychlost: 9600.

Počet číslic: Osm

Ověřování: Žádné

Stop bit: 1 bit

Komunikační protokol: Modbus RTU (Modbus ASCII není podporován)

### 8.1.1 Mapování registrů v kabelovém řadiči

Následující adresy mohou používat 03H, 06H (zápis jednoho registru), 10H (zápis více registrů).

Registrační adresa	Popis	Poznámky	
0 (PLC:40001)	Zapnutí nebo vypnutí napájení.	BIT15	Rese rved
		BIT14	Rese rved
		BIT13	Rese rved
		BIT12	Rese rved
		BIT11	Rese rved
		BIT10	Rese rved
		BIT9	Rese rved
		BIT8	Rese rved
		BIT7	Rese rved
		BIT6	Rese rved
		BIT5	Rese rved
		BIT4	Rese rved
		BIT3	0: vypnutí podlahového vytápění; 1: zapnutí podlahového vytápění;(zóna 2) (regulace teploty průtoku vody)
		BIT2	0: DHW(T5S) vypnout; 1: DHW(T5S) zapnutí
BIT1	0: vypnutí podlahového vytápění; 1: zapnutí podlahového vytápění;(zóna 1) (regulace teploty průtoku vody)		
BIT0	0: vypnutí klimatizace; 1: zapnutí klimatizace; (zóna 1) (regulace pokojové teploty)		



8.1.2 Po připojení kabelové řídicí jednotky k hydraulickému modulu lze kontrolovat parametry celé jednotky:  
Následující tabulka adres může používat pouze kód funkce 03H (Read register).

**Tabulka adres mapování parametrů celé jednotky**

1) Provozní parametry		
Registrační adresa	Popis	Poznámky
100(PLC: 40101)	Provozní frekvence	Provozní frekvence kompresoru v Hz
101(PLC: 40102)	Provozní režim	Aktuální provozní režim venkovní jednotky, 2: chlazení, 3: vytápění, 0: vypnut.
102(PLC: 40103)	Rychlost ventilátoru	Otáčky ventilátoru, v ot/min
103(PLC: 40104)	Otevřenost PMV	Otevřenost elektronického expanzního ventilu venkovní jednotky v P
104(PLC: 40105)	Teplota vody na vstupu	TW_in, jednotka: °C
105(PLC: 40106)	Výstupní teplota vody	TW_out, jednotka: °C
106(PLC: 40107)	Teplota T3	Teplota kondenzátoru, jednotka: °C
107(PLC: 40108)	Teplota T4	Jednotka venkovní teploty: °C
108(PLC: 40109)	Výstupní teplota	Výstupní teplota kompresoru Tp jednotka: °C
109(PLC: 40110)	Teplota sání	Teplota sání kompresoru Th, jednotka: °C
110(PLC: 40111)	T1	Celková výstupní teplota vody ze systému (za přidávným ohřivačem) ,jednotka: °C
111(PLC: 40112)	Tw2	Teplota průtoku vody v zóně 2 , jednotka: °C
112(PLC: 40113)	T2	Teplota kapaliny na straně chladiwa, jednotka: °C
113(PLC: 40114)	T2B	Teplota chladicího plynu na straně jednotky: °C
114(PLC: 40115)	Ta	Pokojevá teplota, jednotka: °C
115(PLC: 40116)	T5	Teplota vodní nádrže, jednotka: °C
116(PLC: 40117)	Tlak 1	Hodnota vysokého tlaku venkovní jednotky, jednotka: kPa
117(PLC: 40118)	Tlak 2	Hodnota nízkého tlaku venkovní jednotky, jednotka: kPa
118(PLC: 40119)	Proud venkovní jednotky	Provozní proud venkovní jednotky, jednotka: A
119(PLC: 40120)	Napětí venkovní jednotky	Napětí venkovní jednotky, jednotka: V
120(PLC: 40121)	Tbt1	Tbt1, jednotka: °C
121(PLC: 40122)	Tbt2	Tbt2, jednotka: °C
122(PLC: 40123)	Doba provozu kompresoru	Provozní doba kompresoru v hodinách
123(PLC: 40124)	Kapacita jednotky	0702 pro registr 200 je vyhrazeno. Pokud je to 071x, údaj 4-30 znamená 4-30kW.
124(PLC: 40125)	Aktuální porucha	Podrobné kódy závad najdete v tabulce kódů
125(PLC: 40126)	Porucha 1	Podrobné chybové kódy naleznete v tabulce kódů.
126(PLC: 40127)	Porucha 2	
127(PLC: 40128)	Porucha 3	

128(PLC: 40129)	Stavový bit 1	BIT15	Žádost o zaslání parametru operace, 1: Žádost; 0: nežadat
		BIT14	Žádost o zaslání verze softwaru, 1:žádost; 0: nežadat
		BIT13	Žádost o zaslání kódu SN, 1: Žádost; 0: nežadat
		BIT12	Rezervováno
		BIT11	EUV 1: elektřina zdarma; 0: podle signálu SG
		BIT10	SG 1: běžná elektřina; 0: elektřina za vysokou cenu (posuzujte, když je EUV 0)
		BIT9	Provoz proti zamrznutí nádrže na vodu
		BIT8	Vstupní signál solární energie
		BIT7	Režim chlazení nastavený pokojovým termostatem
		BIT6	Režim vytápění nastavený pokojovým termostatem
		BIT5	Značka testovacího režimu venkovní jednotky
		BIT4	Dálkové zapnutí/vypnutí (1: d8)
		BIT3	Vrácení oleje
		BIT2	Ochrana proti zamrznutí
		BIT1	Rozmrazování
		129(PLC: 40130)	Výstup zatížení
BIT15	ODMRAZOVÁNÍ		
BIT14	Pomocný zdroj tepla		
BIT13	BĚH		
BIT12	POPLACH		
BIT11	Solární vodní čerpadlo		
BIT10	HEAT4		
BIT9	SV3		
BIT8	Smišené vodní čerpadlo P_c		
BIT7	Vratná voda P_d		
BIT6	Externí vodní čerpadlo P_o		
BIT5	SV2		
BIT4	SV1		
BIT3	Vodní čerpadlo PUMP_I		
BIT2	Elektrický ohřivač TBH		
BIT1	Elektrický ohřivač IBH2		
BIT0	Elektrický ohřivač IBH1		
130(PLC: 40131)	Verze softwaru	1~99 je verze softwaru hydraulického modulu.	
131(PLC: 40132)	Verze kabelového ovladače č.	1~99 je číslo verze kabelového ovladače.	

132(PLC: 40133)	Cílová frekvence jednotky	Hz	
133(PLC: 40134)	Proud stejnosměrné sběrnice	Jednotka: A	
134(PLC: 40135)	Napětí stejnosměrné sběrnice	Skutečná hodnota/10, jednotka: V	
135( PLC: 40136)	Teplota modulu TF	Zpětná vazba na venkovní jednotku, jednotka: °C	
136(PLC: 40137)	Klimatická křivka Vypočtená hodnota T1S 1	Odpovídající vypočtená hodnota T1S zóny 1	
137( PLC: 40138)	Klimatická křivka Vypočtená hodnota T1S 2	Odpovídající vypočtená hodnota T1S zóny 2	
138( PLC: 40139)	Průtok vody	Skutečná hodnota*100, jednotka: m3/H	
139(PLC: 40140)	Limitní schéma proudu venkovní jednotky	Hodnota schématu	
140(PLC: 40141)	Schopnost hydraulického modulu	Skutečná hodnota*100, jednotka: kW	
141(PLC: 40142)	Tsolar	Tsolar	
142(PLC: 40143)	Množství paralelních jednotek	BIT1-BIT15	Respektive představují online stavy jednotek otroků 1-15
		BIT0	Rezervováno
143(PLC: 40144)	Vyšší kousky pro spotřebu elektřiny		
144(PLC: 40145)	Nižší kousky pro spotřebu elektřiny		
145(PLC: 40146)	Vyšší bity pro výkon		
146(PLC: 40147)	Nižší bity pro výkon		
Poznámka:			
1. Když je Tw2 nedostupný, zobrazí se v horní jednotce adresa 113 "25".			
2. Když je T2B nedostupný, na displeji kabelového ovladače se zobrazí "--" a na horní adrese jednotky 113 se zobrazí "25".			
3.Když je Ta nedostupná, zobrazí se v horní části jednotky adresa 113 "25".			
4. Pokud je řada E bez Tbt1、 Tbt2, na displeji kabelového ovladače se zobrazí "--" a v adresách horní jednotky 120 a 121 se zobrazí "0".			



Následující adresa registru 200-208 může používat pouze kód funkce 03H (čtení registru). Adresa registru 209 a následující mohou používat 03H, 06H (zápis jednoho registru), 10H (zápis více registrů).

2) Nastavení parametrů			
Registrační adresa	Popis	Poznámky	
200(PLC: 40201)	Typ domácího spotřebiče	Horních 8 bitů představuje typy domácích spotřebičů: Tepelné čerpadlo vzduch-voda: 0x07 Prostřední 4 bity jsou kódy produktů: 0x1* Spodní 4 bity jsou podtyp: R32: 0x*2	
201(PLC: 40202)	Horní hranice teploty chlazení T1S	Dolních 8 bitů je pro zónu 1, horních 8 bitů je pro zónu 2.	
202(PLC: 40203)	Dolní teplotní mez chlazení T1S	Dolních 8 bitů je pro zónu 1, horních 8 bitů je pro zónu 2.	
203(PLC: 40204)	Horní hranice teploty ohřevu T1S	Dolních 8 bitů je pro zónu 1, horních 8 bitů je pro zónu 2.	
204(PLC: 40205)	Dolní teplotní mez ohřevu T1S	Dolních 8 bitů je pro zónu 1, horních 8 bitů je pro zónu 2.	
205(PLC: 40206)	Horní hranice teploty nastavení TS	Hodnota protokolu = skutečná hodnota * 2	
206(PLC: 40207)	Dolní mez teploty nastavení TS	Hodnota protokolu = skutečná hodnota * 2	
207(PLC: 40208)	Horní hranice teploty ohřevu vody		
208(PLC: 40209)	Dolní mez teploty ohřevu vody		
209(PLC: 40210)	DOBA CHODU ČERPADLA	Doba chodu vratné vody ČERPADLA DHW. Ve výchozím nastavení je pětiminutový a lze jej nastavit v rozmezí 5 až 120 minut v intervalu 1 minut.	
210(PLC: 40211)	Nastavení parametru 1	BIT15	Povolení ohřevu vody
		BIT14	Podporuje elektrický ohřivač TBH(Pouze pro čtení)
		BIT13	Podporuje dezinfekci
		BIT12	ČERPADLO DHW, 1: podporováno; 0: není podporováno
		BIT11	Rezervováno
		BIT10	Čerpadlo DHW je platné v dezinfekčním režimu
		BIT9	Povolení chlazení
		BIT8	Nastavení vysoké/nízké teploty chlazení T1S (pouze pro čtení)
		BIT7	Povolení vytápění
		BIT6	Nastavení vysoké/nízké teploty ohřevu T1S (pouze pro čtení)
		BIT5	PUMPI tichý režim, 1: platný, 0: neplatné
		BIT4	Podporuje pokojovou teplotu Senzor Ta
		BIT3	Podporuje pokojový termostat
		BIT2	Pokojový termostat
BIT1	Druhá pokojový termostat, 0: není podporováno; 1: podporováno		
BIT0	0: nejprve chlazení/vyhřívání místnosti, 1: nejprve ohřev vody		

211(PLC: 40212)	Nastavení parametrů 2	BIT15	Rezervováno, při dotazu na tento registr je hlášena chybná adresa
		BIT14	M1M2 se používá pro ovládání AHS 1: Ano 0: Ne
		BIT13	RT_Ta_PCNEn(povolit sadu pro sběr teploty) 1: Ano 0: Ne
		BIT12	Senzor Tbt2 je platný 1: Ano 0: Ne
		BIT11	Volba délky potrubí 1: >10m 0: <10m
		BIT10	Vstupní port pro solární energii 1: CN18 0: CN11
		BIT9	Sada pro solární energii umožňuje 1: Ano 0: Ne
		BIT8	Definice portu, 0=dálkové Zapnutí/Vypnutí; 1=DHW ohřivač
		BIT7	Inteligentní síť, 0=NE; 1=ANO
		BIT6	Senzor Tw2 povolte 0: Žádné 1: Ano
		BIT5	Nastavení vysoké/nízké teploty režimu chlazení T1S
		BIT4	Nastavení vysoké/nízké teploty režimu vytápění T1S
		BIT3	Platí nastavení dvojité zóny
		BIT2	Poloha snímače Ta 1: IDU 0: HMI
		BIT1	Tbt1 senzor povolte1: Ano 0: Ne
BIT0	Instalační poloha IBH/AHS 1: vyrovnávací nádrž 0: potrubí		
212(PLC: 40213)	dT5_On	Výchozí nastavení: 10 °C, rozsah: 1-30°C;	
213(PLC: 40214)	dT1S5	Výchozí nastavení: 10 °C, rozsah: 5-40 °C, interval nastavení: 1°C	
214(PLC: 40215)	T_Interval_DHW	Výchozí nastavení: 5 min, rozsah: 5-30 min, interval nastavení: 1 min	
215(PLC: 40216)	T4DHWmax	Výchozí nastavení: 43°C, rozsah: 35-43°C, interval nastavení: 1°C	
216(PLC: 40217)	T4DHWmin	Výchozí nastavení: -10°C, rozsah: -25-30°C;	
217(PLC: 40218)	t_TBH_delay	Výchozí nastavení: 30 min, rozsah: 0-240 min, interval nastavení: 5 min	
218(PLC: 40219)	dT5S_TBH_off	Výchozí nastavení: 5°C, rozsah: 0-10°C, interval nastavení: 1°C	
219(PLC: 40220)	T4_TBH_on	Výchozí nastavení: 5°C, rozsah: -5-50°C;	
220(PLC: 40221)	T5s_DI	Teplota pro dezinfekci, rozsah: 60-70 °C, výchozí nastavení: 65°C	

221(PLC: 40222)	t_DI_max	Maximální doba trvání dezinfekce, rozsah: 90~300 min, výchozí nastavení: 210 min
222(PLC: 40223)	t_DI_hightemp	Doba trvání vysoké teploty dezinfekce, rozsah: 5~60 min, výchozí nastavení: 15 min
223(PLC: 40224)	t_interval_C	Časový interval spuštění kompresoru v režimu chlazení; rozsah: 5~30 min, výchozí nastavení: 5 min
224(PLC: 40225)	dT1SC	Výchozí nastavení: 5°C, rozsah: 2~10°C, interval nastavení: 1°C
225(PLC: 40226)	dTSC	Výchozí nastavení: 2°C, rozsah: 1~10°C, interval nastavení: 1°C
226(PLC: 40227)	T4cmax	Výchozí nastavení: 43°C, rozsah: 35~46°C, interval nastavení: 1°C
227(PLC: 40228)	T4cmin	Výchozí nastavení: 10 °C, rozsah: -5~25°C, interval nastavení: 1°C
228(PLC: 40229)	t_interval_H	Časový interval spuštění kompresoru v režimu vytápění; rozsah: 5~60 min, výchozí nastavení: 5 min
229(PLC: 40230)	dT1SH	Výchozí nastavení: 5°C, rozsah: 2-20°C;
230(PLC: 40231)	dTSH	Výchozí nastavení: 2°C, rozsah: 1~10°C, interval nastavení: 1°C
231(PLC: 40232)	T4hmax	Výchozí nastavení: 25°C, rozsah: 20~35°C, interval nastavení: 1°C
232(PLC: 40233)	T4hmin	Výchozí nastavení: -15°C, rozsah: -25-30 °C, interval nastavení 1 °C
233(PLC: 40234)	T4_IBH_on	Teplota okolí pro zapnutí pomocného elektrického ohřevu hydraulického modulu IBH, rozsah: -15~10 °C; výchozí nastavení: -5°C
234(PLC: 40235)	dT1_IBH_on	Teplotní rozdíl zpětného chodu pro zapnutí pomocného hydraulického modulu
235(PLC: 40236)	t_IBH_delay	Doba zpoždění zapnutí pomocného elektrického ohřevu hydraulického modulu IBH,
237(PLC: 40238)	T4_AHS_on	Spouštěcí teplota okolí pro zapnutí AHS
238(PLC: 40239)	dT1_AHS_on	Rozdíl teplot mezi nastavenou teplotou výstupní vody z tepelného čerpadla (T1S) a teplotou tepelného čerpadla (T1S) je 0,5 °C.
240(PLC: 40241)	t_AHS_delay	Doba zpoždění pro zapnutí externího ohříváče AHS, rozsah: 5~120 min; výchozí nastavení: 30 min

241(PLC: 40242)	t_DHWHP_max	Nejdélejší doba ohřevu vody tepelným čerpadlem, rozsah: 10~600 min, výchozí nastavení: 120 min;
242(PLC: 40243)	t_DHWHP_restrict	Doba omezeného ohřevu vody tepelným čerpadlem, rozsah: 10~600 min, výchozí nastavení: 30 min;
243(PLC: 40244)	T4autocmin	Výchozí nastavení: 25°C, rozsah: 20~29°C, interval nastavení: 1°C
244(PLC: 40245)	T4autohmax	Výchozí nastavení: 17°C, rozsah: 10~17°C, interval nastavení: 1°C
245(PLC: 40246)	T1S_H_A_H	Výchozí nastavení: 25°C, rozsah: 20~29°C, interval nastavení: 1°C
246(PLC: 40247)	T5S_H_A_DHW	V prázdninovém režimu nastavení T1 v režimu ohřevu vody, rozsah: 20~25 °C, výchozí nastavení: 25°C
247(PLC: 40248)	Poměr PER_START	Rozsah10-100, výchozí nastavení10.Interval nastavení10
248(PLC: 40249)	TIME_ADJUST	Rozsah1-60 výchozí nastavení5
249(PLC: 40250)	dTbt2	Rozsah0-50, výchozí nastavení15
250(P LC: 40251)	Výkon IBH1	Rozsah0-200, výchozí nastavení0, jednotka: 100W
251(PLC: 40252)	Výkon IBH2	Rozsah0-200, výchozí nastavení0, jednotka: 100W
252(P LC: 40253)	Výkon TBH	Rozsah0-200, výchozí nastavení0,jednotka: 100W
253(PLC: 40254)	Parametr pohodlí	Rezervováno, při dotazu na tento registr je hlášena chybná adresa.
254(P LC: 40255)	Parametr pohodlí	Rezervováno, při dotazu na tento registr je hlášena chybná adresa.
255(PLC: 40256)	t_DRYUP	Číslo dne nárůstu teploty, rozsah: 4~15 dní, výchozí nastavení: 8 dní
256(PLC: 40257)	t_HIGHPEAK	Číslo dne sušení, rozsah: 3~7 dní, výchozí nastavení: 5 dní
257(PLC: 40258)	t_DRYD	Číslo dne poklesu teploty, rozsah: 4~15 dní, výchozí nastavení: 5 dní
258(PLC: 40259)	T_DRYPEAK	Nejvyšší teplota sušení, rozsah: 30~55 °C, výchozí nastavení: 45°C
259(PLC: 40260)	t_firstFH	Doba provozu podlahového vytápění při prvním spuštění, výchozí nastavení: 72 hodin, rozsah: 48-96 hodin
260(PLC: 40261)	T1S (podlahové vytápění)	T1S podlahového vytápění poprvé, rozsah: 25~35 °C, výchozí nastavení: 25°C

261(PLC: 40262)	T1SetC1	Parametr deváté teplotní křivky pro režim chlazení, rozsah: 5-25 °C, výchozí nastavení: 10°C
262(PLC: 40263)	T1SetC2	Parametr deváté teplotní křivky pro režim chlazení, rozsah: 5-25 °C, výchozí nastavení: 16°C
263(PLC: 40264)	T4C1	Parametr deváté teplotní křivky pro režim chlazení, rozsah: (-5)~-46 °C, výchozí nastavení: 35°C
264(PLC: 40265)	T4C2	Parametr deváté teplotní křivky pro režim chlazení, rozsah: (-5)~-46 °C, výchozí nastavení: 25°C
265(PLC: 40266)	T1SetH1	Parametr deváté teplotní křivky pro režim chlazení, rozsah: 25-65°C, výchozí nastavení: 35°C
266(PLC: 40267)	T1SetH2	Parametr deváté teplotní křivky pro režim chlazení, rozsah: 25-65°C, výchozí nastavení: 28°C
267(PLC: 40268)	T4H1	Parametr deváté teplotní křivky pro režim chlazení, rozsah: (-25)~30°C, výchozí nastavení: -5°C
268(PLC: 40269)	T4H2	Parametr deváté teplotní křivky pro režim chlazení, rozsah: (-25)~30°C, výchozí nastavení: 7°C
269(PLC: 40270)	OMEZENÍ PŘÍKONU	Typ omezení příkonu, 0=NON, 1~8=typ 1~8, výchozí: 0
270(P LC: 40271)	HB: t_T4_FRESH_C	Rozsah: 0,5-6 hodin, interval nastavení: 0,5 hodiny, odesílací hodnota=skutečná hodnota*2
	LB: t_T4_FRESH_H	Rozsah* 0,5-6 hodin, interval nastavení: 0,5 hodiny, odesílací hodnota=skutečná hodnota*2
271(PLC: 40272)	T_PUMPI_DELAY	Rozsah: 0,5-20 hodin, interval nastavení: 0,5 hodiny, odesílací hodnota=skutečná hodnota*2
272(PLC: 40273)	TYP EMISE	Bit12-15: Typ konce zóny 2 pro režim chlazení
		Bit8-11: Typ konce zóny 1 pro režim chlazení
		Bit4-7: Typ konce zóny 2 pro režim vytápění
		Bit0-3: Typ konce zóny 1 pro režim vytápění

## 8.1.3 Chybový kód

Jednotka	Registrační adresa	Obsah	Poznámky
E0	1	Porucha průtoku vody(E8 se zobrazí 3krát)	
E1	2	Ztráta fáze nebo propojení nulového a živého vodiče	Platí pouze pro 3fázové modely
E2	3	Porucha komunikace mezi řídicí jednotkou a hydraulikou	
E3	4	Závada snímače teploty výstupní vody(T1)	Senzor T1
E4	5	Porucha snímače teploty v nádrži na vodu(T5)	Senzor T5
E5	6	Čidlo teploty chladiva na výstupu kondenzátoru(T3)	Senzor T3
E6	7	Porucha čidla okolní teploty(T4)	Senzor T4
E7	8	Porucha snímače teploty vyrovnávací nádrže(Tbt1)	Senzor Tbt1
E8	9	Porucha průtoku vody	
E9	10	Porucha snímače teploty sání kompresoru (Th)	Senzor Th
EA	11	Porucha snímače výstupní teploty kompresoru (Tp)	Senzor Tp
Eb	12	Porucha solárního teplotního čidla(Tsolar)	
Ec	13	Porucha snímače nízké teploty vyrovnávací nádrže(Tbt2)	Senzor Tbt2
Vyd	14	Porucha čidla teploty vody na vstupu deskového výměníku(Tw_in)	Senzor Tw_in
EE	15	Hlavní řídicí deska hydraulického modulu EEPROM	
P0	20	Ochrana proti nízkému tlaku	
P1	21	Vysokotlaká ochrana	
P3	23	Nadproudová ochrana kompresoru	
P4	24	Příliš vysoká výstupní teplota kompresoru ochrana	
P5	25	Ochrana proti vysokému rozdílu teplot mezi vstupem a výstupem vody z deskového výměníku tepla	
P6	26	Ochrana modulu měniče	Zobrazí se na uživatelském rozhraní, když se vyskytne některá z hodnot L0, L1, L2, L4,L5, L7, L8 nebo L9.
Pb	31	Ochrana proti zamrznutí	
Pd	33	Ochrana proti vysoké teplotě výstupní teploty chladiva z kondenzátoru	
PP	38	Teplota vody na vstupu je vyšší než teplota vody na výstupu v režimu vytápění.	
H0	39	Porucha komunikace mezi hlavní řídicí deskou hydraulického modulu a hlavní řídicí deskou PCB B	
H1	40	Porucha komunikace mezi modulem měniče PCB A a hlavní řídicí deskou PCB B	

Jednotka	Registrační adresa	Obsah	Poznámky
H2	41	Porucha čidla teploty na výstupu chladiva z deskového výměníku (kapalinové potrubí) (T2)	Senzor T2
H3	42	Porucha čidla teploty na výstupu chladiva z deskového výměníku (plynové potrubí) (T2B)	Senzor T2B
H4	43	Trojnásobná ochrana L0/L1	
H5	44	Porucha snímače pokojové teploty(Ta)	Senzor Ta
H6	45	Porucha motoru ventilátoru DC	
H7	46	Porucha napěťové ochrany hlavního obvodu	
H8	47	Porucha snímače tlaku	
H9	48	Porucha čidla teploty průtoku vody v zóně 2 (Tw2)	Senzor TW2
HA	49	Porucha čidla teploty vody na výstupu z deskového výměníku tepla (Tw_out)	Senzor Tw_out
Hb	50	3násobná ochrana PP a Tw_out<7°C	
Hd	52	Porucha komunikace mezi hlavní a podřízenou jednotkou(paralelně)	
HE	53	Porucha komunikace mezi hlavní deskou hydraulického modulu a přenosem Ta/pokojevého termostatu PCB	
HF	54	Porucha desky modulu měniče EE PROM	
HH	55	H6 zobrazí 10krát za 120 minut	
HP	57	Ochrana proti nízkému tlaku (Pe<0,6) se v režimu chlazení vyskytla 3krát za 1 hodinu.	
C7	65	Ochrana modulu měniče proti vysokým teplotám	
bH	112	Porucha PED PCB	
F1	116	Ochrana stejnosměrné sběrnice před nízkým napětím	
L0	134	Porucha modulu měniče stejnosměrného kompresoru	
L1	135	Ochrana stejnosměrné sběrnice před nízkým napětím (od modulu střídače většinou při chodu kompresoru)	
L2	136	Vysokonapěťová ochrana stejnosměrné sběrnice od stejnosměrného ovladače	
L4	138	Závada MCE	
L5	139	Ochrana proti nulové rychlosti	
L7	141	Porucha sledu fází	
L8	142	Změna frekvence kompresoru větší než 15 Hz během jedné sekundy ochrana	
L9	143	Skutečná frekvence kompresoru se liší od cílové frekvence o více než 15 Hz ochrana	

# dzitsu

**EUROFRED**  
*being efficient*

Eurofred S.A.  
Marqués de Sentmenat 97  
08029 Barcelona  
[www.eurofred.es](http://www.eurofred.es)