

# daitsu

REFRIGERANT  
**R32**

MANUAL DE USUÁRIO

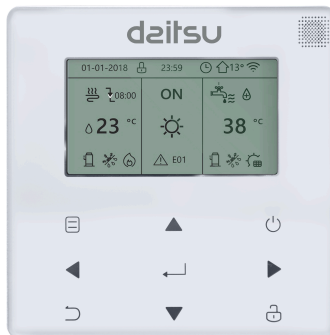

## AIWD SPACE II

Série

**AIWD SPACE II\_VL10**

Edição

**06/22**

Modelos

**AIWD SPACE II 60\_VL10**

**AIWD SPACE II 100\_VL10**

**AIWD SPACE II 160\_VL10**

- Este manual fornece uma descrição pormenorizada sobre as precauções que devem ser respeitadas durante o funcionamento.
- Para garantir a assistência correta do controlador com fios, leia este manual com atenção antes de utilizar a unidade.
- Depois de ler o manual, guarde-o para referência futura.

# ÍNDICE

---

## 1 PRECAUÇÕES GERAIS DE SEGURANÇA

- 1.1 Acerca da documentação ..... 1
- 1.2 Para o utilizador..... 2

## 2 A GLANCE OF THE USER INTERFACE

- 2.1 Aspeto do controlador com fios..... 5
- 2.2 Ícones de estado..... 6

## 3 UTILIZAR AS PÁGINAS INICIAIS

- 3.1 Acerca das páginas iniciais ..... 7

## **4 ESTRUTURA DE MENU**

- 4.1 Acerca da estrutura de menu ..... 11
- 4.2 Aceder à estrutura de menu ..... 11
- 4.3 Navegar na estrutura de menu ..... 11

## **5 UTILIZAÇÃO BÁSICA**

- 5.1 Desbloquear ecrã ..... 12
- 5.2 Ligar/desligar controlos ..... 14
- 5.3 Regular a temperatura ..... 19
- 5.4 Regular o modo de funcionamento de espaço ..... 22

## **6 DIRETRIZES DE CONFIGURAÇÃO DE REDE**

- 6.1 Wired controller setting ..... 25
- 6.2 Mobile device setting ..... 28

## **7 MANUAL DE INSTALAÇÃO**

- 7.1 Precauções de segurança ..... 35
- 7.2 Outras precauções ..... 38
- 7.3 Procedimento de instalação e definição correspondente do controlador com fios ..... 39
- 7.4 Instalação da tampa dianteira ..... 46

# 1 PRECAUÇÕES GERAIS DE SEGURANÇA

## 1.1 Acerca da documentação

- A documentação original está escrita em inglês. Todos os outros idiomas são traduções.
- As precauções descritas neste documento abrangem tópicos muito importantes, siga-as com atenção.
- Todas as atividades descritas no manual de instalação devem ser efetuadas por um técnico de instalação autorizado.

### 1.1.1 Significado dos avisos e símbolos

#### PERIGO

Indica uma situação que resulta na morte ou em ferimentos graves.

#### PERIGO: RISCO DE ELETROCUSSÃO

Indica uma situação que pode resultar em eletrocussão.

#### PERIGO: RISCO DE QUEIMADURAS

Indica uma situação que pode resultar em queimaduras devido a temperaturas demasiado quentes ou frias.

## **AVISO**

Indica uma situação que pode resultar na morte ou em ferimentos graves.

---

## **CUIDADO**

Indica uma situação que pode resultar em ferimentos ligeiros ou moderados.

---

## **NOTA**

Indica uma situação que pode resultar em danos no equipamento ou materiais.

---

## **INFORMAÇÕES**

Indica sugestões úteis ou informações adicionais.

### **1.2 Para o utilizador**

- Se não tiver a certeza como utilizar a unidade, contacte o técnico de instalação.

- O equipamento não foi concebido para ser utilizado por pessoas, incluindo crianças, com capacidades físicas, sensoriais ou mentais reduzidas ou sem experiência e conhecimentos, exceto se tiverem recebido formação ou instruções relacionadas com a utilização do equipamento por uma pessoa responsável pela sua segurança. As crianças devem ser supervisionadas para garantir que não brincam com o equipamento.



## **CUIDADO**

NÃO enxague a unidade. Isto pode causar um choque elétrico ou um incêndio.

---



## **NOTA**

- NÃO coloque objetos ou equipamento sobre a unidade.
- NÃO se sente em cima ou encoste-se no equipamento.

- A unidade está assinalada com o seguinte símbolo:



Isto significa que os produtos elétricos e eletrónicos não podem ser misturados com resíduos domésticos não triados. **NÃO** desmonte o sistema: a desmontagem do sistema, tratamento do líquido refrigerante, do óleo e de outras peças deve ser efetuados por um técnico de instalação autorizado e estar em conformidade com a legislação aplicável. As unidades devem ser tratadas numa instalação de tratamento especializada para reutilização, reciclagem e recuperação. Ao garantir que este produto é eliminado de maneira correta, ajuda a evitar possíveis consequências negativas para o ambiente e a saúde humana. Para obter mais informações, contacte o seu técnico de instalação ou as autoridades locais.

## 2 DESCRIÇÃO RESUMIDA DA INTERFACE DO UTILIZADOR

### 2.1 Aspetto do controlador com fios

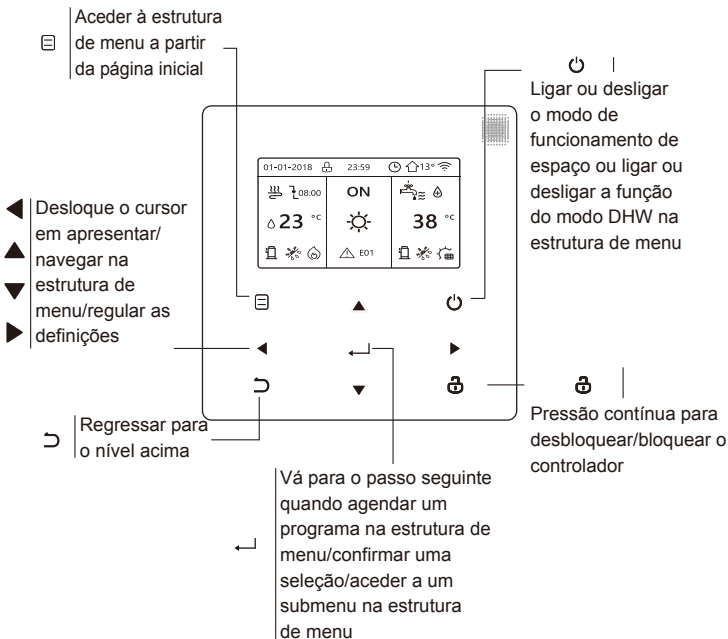



## 2.2 Ícones de estado

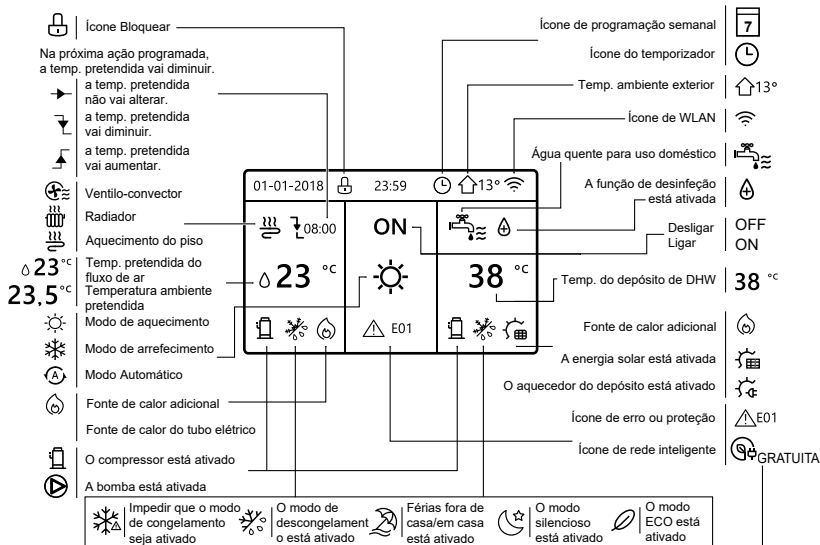

	Ventilo-convector	Radiador	Aquecimento do piso	Água quente para uso doméstico
ON				
OFF				

	Elettricidade gratuita	Elettricidade flutuante	Elettricidade em pico de energia
Rede inteligente			

## 3 UTILIZAR AS PÁGINAS INICIAIS

### 3.1 Acerca das páginas iniciais

Pode utilizar as páginas iniciais para ler e alterar as definições concebidas para utilização diária. O que pode visualizar e fazer nas páginas iniciais está descrito, conforme aplicável. Dependendo do esquema do sistema, as seguintes páginas iniciais podem ser acedidas:

- Temperatura ambiente pretendida (AMB.)
- Temperatura do fluxo de ar pretendida (PRINCIPAL)
- Temperatura efetiva do depósito de DHW (TANQUE)

DHW = água quente para uso doméstico

#### página inicial 1:

Se TEMP. FLUXO ÁGUA estiver definida como SIM e a TEMP. AMB. estiver definida como NÃO. O sistema tem a função, incluindo o aquecimento do piso e água doméstica, a página inicial 1 é apresentada:

#### NOTA

Todas as imagens no manual são utilizadas para explicar o equipamento, as páginas no ecrã podem ter algumas diferenças.

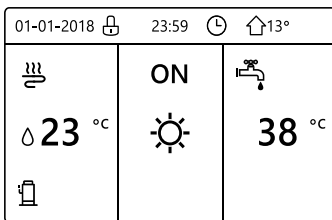







## página inicial 2 :

Se TEMP. FLUXO ÁGUA estiver definida como NÃO e a TEMP. AMB. estiver definida como SIM.O sistema tem a função, incluindo o aquecimento do piso e água quente para uso doméstico, a página inicial 2 é apresentada:

### NOTA

O controlador com fios deve ser instalada na sala de aquecimento do piso para verificar a temperatura ambiente.

01-01-2018 	23:59 	 13°
 <b>23.5 °C</b> 	<b>ON</b> 	 <b>38 °C</b>

### página inicial 3:

Se o MODO DHW estiver definido como NÃO, e se “TEMP. FLUXO ÁGUA” estiver definido como SIM, “TEMP. AMBIENTE” estiver definido como SIM, vai estar disponível uma página principal e uma página adicional. O sistema tem a função, incluindo aquecimento do piso e aquecimento do espaço para o ventilo-convector, a página inicial 3 é apresentada:

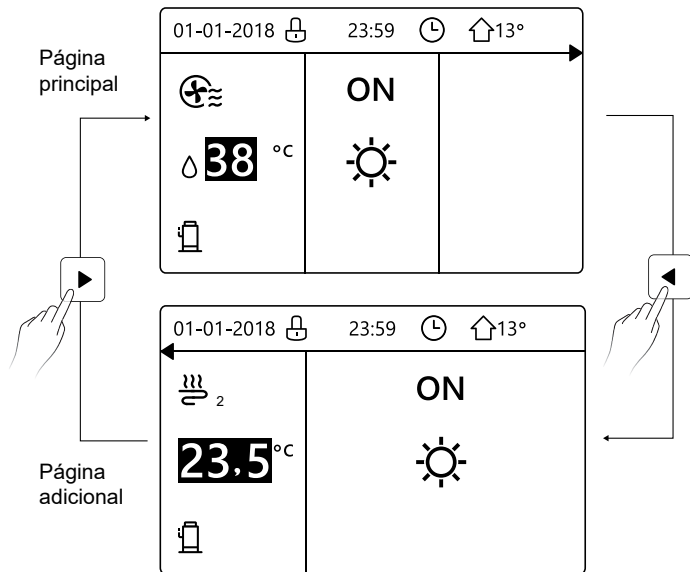

## página inicial 4:

Se TERMÓSTATO AMB. estiver definido como ZONA DUPLA ou ZONA DUPLA estiver definido como SIM, está disponível uma página principal e uma página adicional. O sistema tem a função, incluindo o arrefecimento do piso, arrefecimento da área para o ventilador-convetor e água quente para uso doméstico, a página inicial 4 é apresentada:

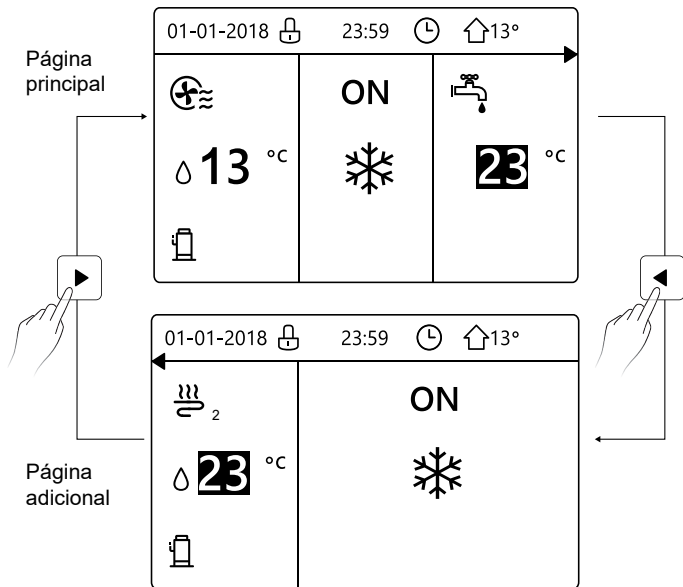



## 4 ESTRUTURA DE MENU



### 4.1 Acerca da estrutura de menu

Pode utilizar a estrutura de emnu para ler e configurar as definições que NÃO são concebidas para utilização diária. O que pode visualizar e efetuar na estrutura de menu é descrita se aplicável.

### 4.2 Aceder à estrutura de menu

A partir de uma página inicial, pressione “”.Resultado: a estrutura de menu é apresentada:

MENU	1/2
<b>MODO DE FUNCIONAMENTO</b>	
TEMPERATURA PREDEFINIDA	
ÁGUA QUENTE DOMÉSTICA(DHW)	
PROGRAMAÇÃO	
OPÇÕES	
BLOQUEIO CRIANÇAS	
 INTRODUIZIR	

MENU	2/2
<b>INFORMAÇÕES DE ASSISTÊNCIA</b>	
PARÂMETRO DE FUNCIONAMENTO PARA TÉCNICOS DE ASSISTÊNCIA	
DEFIN. WLAN	
 INTRODUIZIR	

### 4.3 Para navegar na estrutura de menu



Utilize “▼”, “▲” para percorrer.

## 5 UTILIZAÇÃO BÁSICA

### 5.1 Desbloquear ecrã

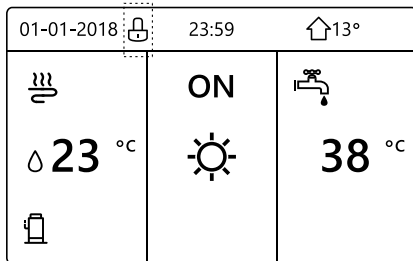
Se o ícone  for apresentado no ecrã, o controlador é bloqueado. A página seguinte é apresentada:



Pressione qualquer tecla, o ícone  começa a piscar. Pressione continuamente a tecla "". O ícone deixa de ser apresentado, a interface pode ser controlada.

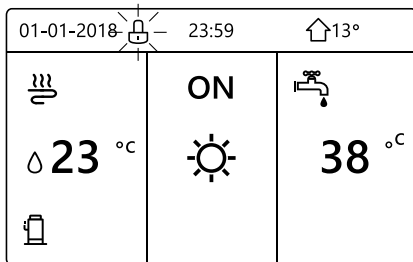

A interface vai ser bloqueada se o equipamento não for utilizado durante um período prolongado (cerca de 120 segundos) Se a interface estiver desbloqueada, pressione continuamente “” para bloqueá-la.

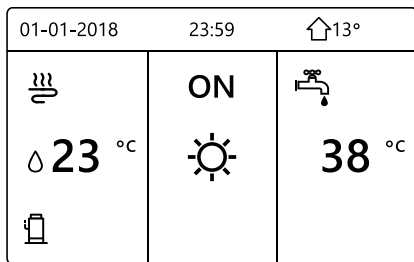

Pressione continuamente  ↓ ↑  Pressione continuamente UNLOCK UNLOCK

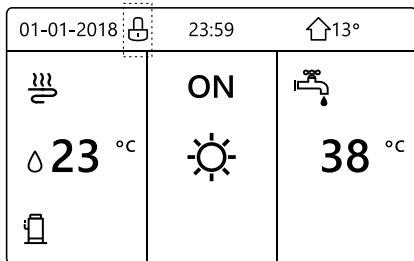



## 5.2 Ligar/desligar controlos

Utilize a interface para ligar ou desligar a unidade para aquecimento ou arrefecimento do espaço.

- A ligação/desativação da unidade pode ser controlada pela interface se TERMÓSTATO AMB. estiver definido como NÃO. (consulte “DEFINIR TERMÓSTATO AMBIENTE” em “Manual de instalação e do proprietário (unidade interior dividida M-thermal)”)
- Pressione “◀”, “▶” na página inicial, o cursor negro é apresentado:

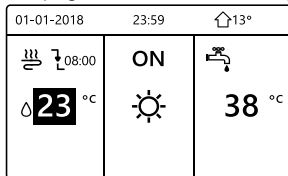

1) Quando o cursor atinge a temperatura do lado do modo de funcionamento do espaço (incluindo o modo de aquecimento ❄, modo fresco ☀ e modo automático (A)), pressione a tecla “⏻” para ligar/desligar o aquecimento ou arrefecimento do espaço.

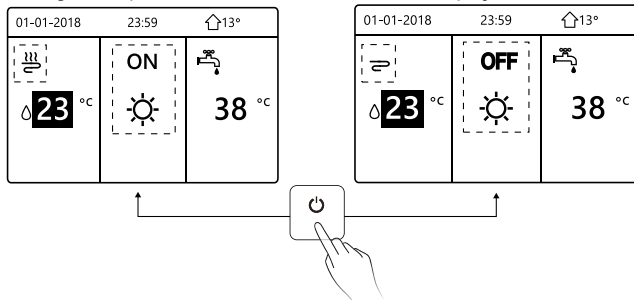

Se o TIPO DE DHW estiver definido como NÃO, as seguintes páginas são apresentadas:

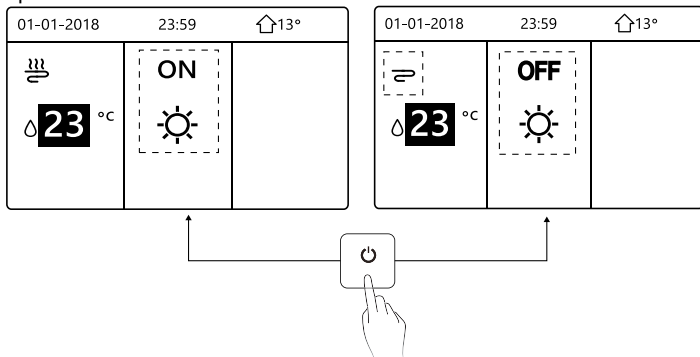

Se o TIPO DE TEMP. estiver definido como TEMP. AMB., as seguintes páginas são apresentadas:

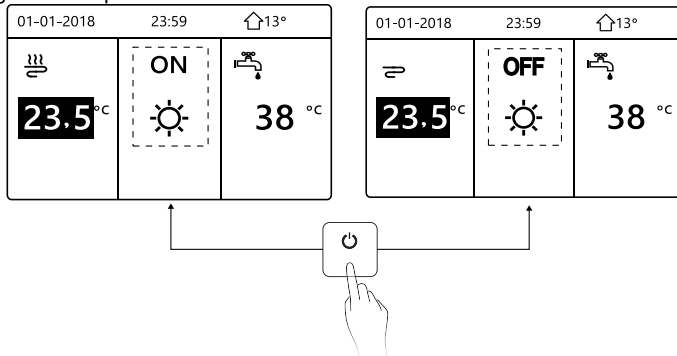

Utilize o termóstato ambiente para ligar ou desligar a unidade para aquecimento ou arrefecimento de espaço.

① O termóstato ambiente não está definido como NÃO (consulte “DEFINIÇÃO DO TERMÓSTATO AMBIENTE” em “Manual de instalação e do proprietário (unidade interior dividida M-thermal)”). A unidade de aquecimento ou arrefecimento de espaço é ligada ou desligada pelo termóstato ambiente, pressione  na interface, a página seguinte é apresentada:

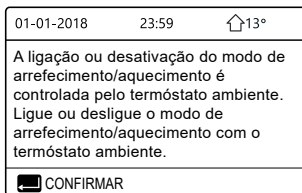

② O termóstato ambiente está definido como ZONA DUPLA (consulte “DEFINIR TERMÓSTATO AMBIENTE” em “Manual de instalação e do proprietário (unidade interior dividida M-thermal)”). O termóstato ambiente do ventilador-convetor é desligado, o termóstato ambiente é ligado e a unidade é ativada e a unidade está em funcionamento, mas o visor é desligado. A seguinte página é apresentada:

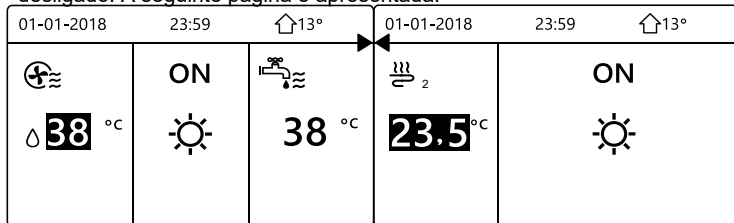

01-01-2018		23:59		🏠 13°		01-01-2018		23:59		🏠 13°	
⊕		OFF		🔧		↩ 2		OFF			
Δ 38 °C		☀️		38 °C		23.5 °C		☀️			

Utilize a interface para ligar ou desligar a unidade de DHW. Pressione “▶”, “▼” na página inicial, o cursor negro é apresentado:

01-01-2018		23:59		🏠 13°	
☁️		ON		🔧	
Δ 23 °C		☀️		38 °C	

2) Quando o cursor está na temperatura do modo DHW. Pressione a tecla “

Se o modo de funcionamento de espaço estiver ligado, Em seguida são apresentadas as seguintes páginas:

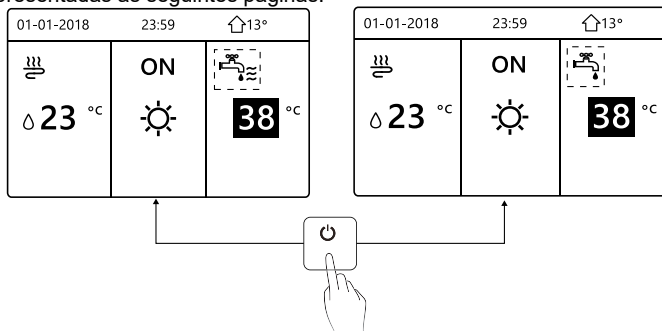

Se o modo de funcionamento de espaço estiver desligado, Em seguida são apresentadas as seguintes páginas:

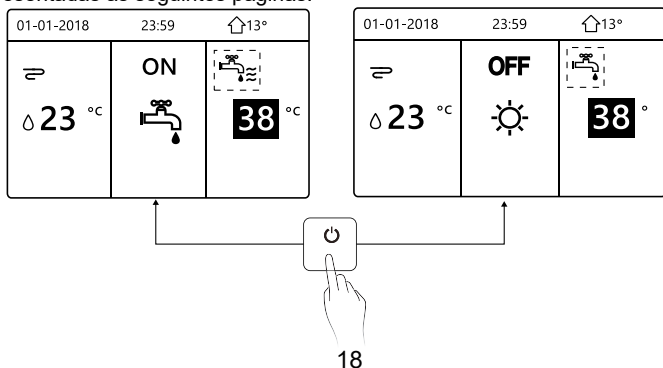

### 5.3 Regular a temperatura

Pressione “◀”, “▶” na página inicial, o cursor negro é apresentado:

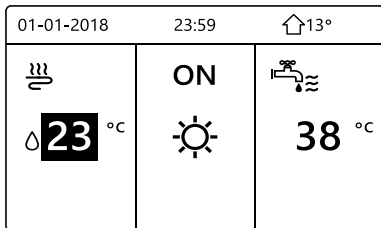

- Se o cursor estiver na temperatura, utilize “◀”, “▶” para seleccionar e utilizar “▼”, “▲” para regular a temperatura.

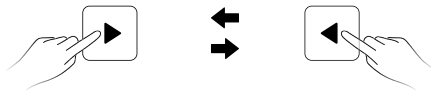
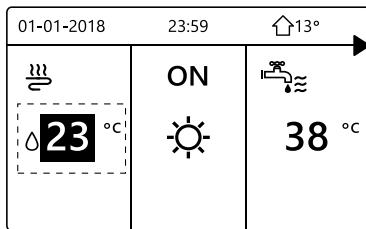

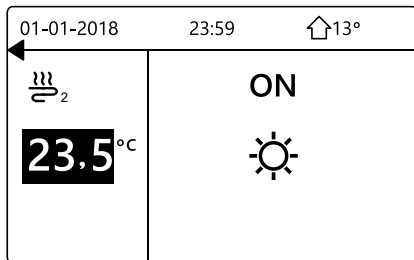
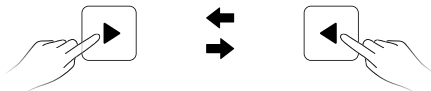
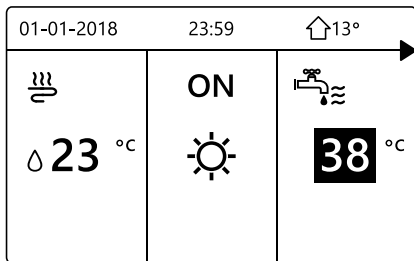

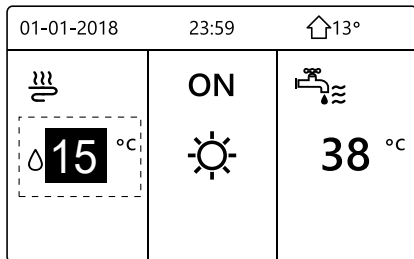
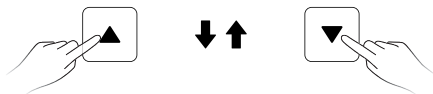
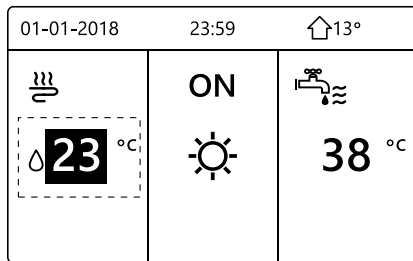









## 5.4 Regular o modo de funcionamento de espaço

- Regular o modo de funcionamento com a interfaceVá para “” > “MODO DE FUNCIONAMENTO”. Pressione “” a seguinte página é apresentada:





- Existem três modos para serem selecionados, incluindo CALOR, FRES e AUTO. Utilize “”, “” para percorrer, pressione “” para selecionar. Mesmo que não pressione o botão  e saia da página com o botão , o modo continua ativo se o cursor tiver sido movido para o modo de funcionamento.

Se estiver disponível apenas o modo CALOR (FRES), a seguinte página é apresentada:





- O modo de funcionamento não pode ser alterado.



Se selecionar...	Em seguida, o modo de funcionamento de espaço é...
 CALOR	Modo Só aquecimento
 FRES	Modo Só arrefecimento
 AUTO	<p>Alterado automaticamente pelo software com base na temperatura exterior (e dependendo das definições do técnico de instalação da temperatura interior) e tenha em consideração as restrições mensais.</p> <p>Nota: a substituição automática só é possível em determinadas condições. Consulte "PARA O TÉCNICO DE ASSISTÊNCIA" &gt; "DEF. MODO AUTOM." em "Manual de instalação e do proprietário (unidade interior dividida M-thermal)".</p>

- Regular o modo de funcionamento de espaço através do termóstato ambiente, consulte “TERMÓSTATO AMBIENTE” em “Manual de instalação e do proprietário (unidade interior dividida M-thermal)”.

Vá para “” > “MODO DE FUNCIONAMENTO”, se pressionar qualquer tecla para seleccionar ou ajustar, a página é apresenta:



01-01-2018	23:59	 13°
O modo de arrefecimento/ aquecimento é controlado pelo termóstato ambiente		
Regule o modo de funcionamento pelo termóstato ambiente.		
 CONFIRMAR		

## 6 Diretrizes de configuração de rede

- O controlador com fios efetua o controlo inteligente com um módulo integrado, que recebe o sinal de controlo da aplicação.
- Antes de ligar à WLAN, verifique se o router no seu ambiente está ativo e certifique-se de que o controlador com fios está ligado corretamente ao sinal sem fios.
- Durante o processo de distribuição sem fios, o ícone de LCD "  " fica intermitente para indicar que a rede está a ser implementada. Após o processo ser concluído, o ícone "  " permanece ligado constantemente.

### 6.1 Definição do controlador com fios



As definições do controlador com fios incluem MODO DE PA e RESTAURAR DEFINIÇÃO DE WLAN.

DEFIN. WLAN
<b>MODO AP</b>
RESTAUR. DEFIN. WLAN
 INTRODUIZIR 

- Ative a WLAN com a interface. Vá para "  " > "DEFIN. WLAN" > "MODO AP".

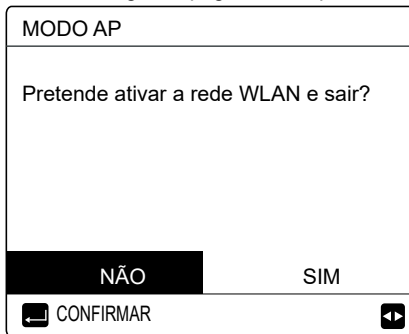
Pressione "  ", a seguinte página será apresentada:



Utilize "  ", "  " para mover para "SIM", pressione "  " para selecionar o modo PA. Selecione o Modo PA no dispositivo móvel e efetue as definições de seguimento de acordo com os pedidos da aplicação.

### CUIDADO

Quando aceder ao modo PA, se não estiver ligado ao telemóvel, o ícone de LCD "  " fica intermitente durante 10 minutos e depois apaga-se.

Se estiver ligado ao telemóvel, o ícone "  " é apresentado constantemente.

- Restaure a definição WLAN com a interface. Vá para " " > "DEFIN. WLAN" > "RESTAUR. DEFIN. WLAN".

Pressione "↵", a seguinte página será apresentada:

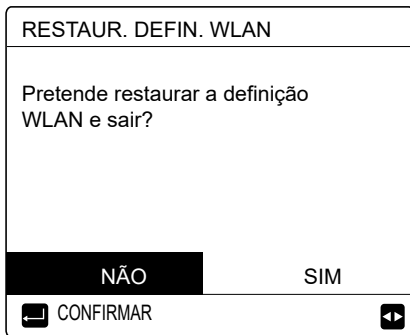

Utilize "◀", "▶" para mover para "SIM", pressione "↵" para restaurar a definição de WLAN. Conclua a operação acima e redefina a configuração sem fios.

## 6.2 Definição do dispositivo móvel

O modo PA está disponível para distribuição sem fios no lado do dispositivo móvel.

- Modo PA de ligação a WLAN:

### 6.2.1 Instalar a aplicação

- ① Leia o seguinte código QR para instalar a aplicação Casa inteligente.



- ② Quando é instalado pela primeira vez você tem que colocar um código de acesso, ou digitalizar um código QR. Este código é a palavra "EUROFRED"

Este aplicativo é aplicável apenas ao Android 7.0 e IOS7 ou atualizado sistemas operacionais de versão.



EUROFRED

## 6.2.2 Iniciar sessão/efetuar registo

Por favor, insira seu código de registo. Ou digitalize o código QR na caixa de embalagem do controlador, se existir. E registre sua conta de acordo com as orientações.

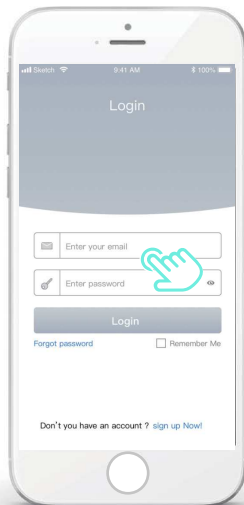
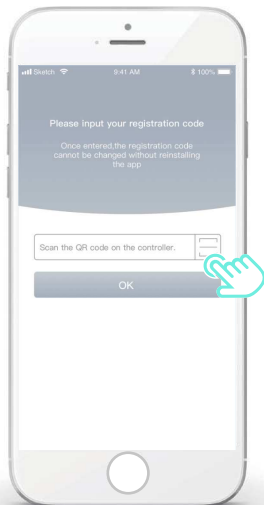



## 6.2.3 Adicionar aplicações da página inicial:

- 1) Adicione seu dispositivo seguindo as orientações.

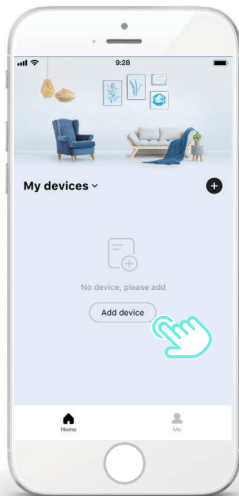

2) Utilize o controlador com fios de acordo com os comandos da aplicação.

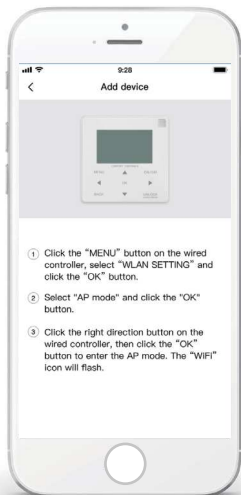

3) Aguarde que a aplicação da página inicial estabeleça ligação e clique em "Claro".

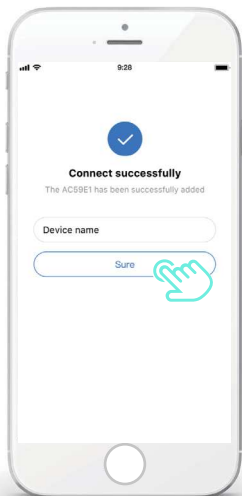

4) Quando o equipamento estabelecer ligação com sucesso, o ícone de LCD “” do controlador com fios fica ligado de maneira permanente e o ar condicionado pode ser controlado através da aplicação.

5) Se o processo de distribuição de rede falhar ou o novo pedido de ligação à rede móvel exigir uma nova ligação ou substituição, utilize "Reposição de fábrica de Wi-Fi" no controlador com fios e, em seguida, repita o processo indicado acima.

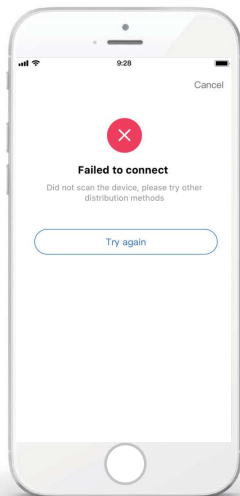



## **Aviso e resolução de problemas sobre falhas de funcionamento de rede**

Quando o produto está ligado à rede, certifique-se de que o telemóvel está o mais próximo possível do produto.

---

De momento, nós suportamos apenas routers de banda de 2,4 GHz.

---

Não são recomendados caracteres especiais (pontuação, espaços, etc.) como parte do nome WLAN.

---

É recomendável que ligue um máximo de 10 dispositivos a um único router para que os aparelhos domésticos não sejam afetados por um sinal de rede fraco ou instável.

---

Se a palavra-passe do router ou a Wi-Fi for alterada, apague todas as definições e reponha o equipamento.

---

O conteúdo da aplicação pode ser alterado em atualizações de versão e a operação pode prevalecer.

## 7 MANUAL DE INSTALAÇÃO

### 7.1 Precauções de segurança

- Leia as precauções de segurança com atenção antes de instalar a unidade.
- São descritas abaixo avisos importantes de segurança que devem ser respeitados.
- Assegure-se que não existem efeitos invulgares após a conclusão do teste de funcionamento e depois entregue o manual ao utilizador.
- Significado dos símbolos:

#### AVISO

Um manuseamento incorreto pode causar morte ou ferimentos graves.

---



#### CUIDADO

Um manuseamento incorreto pode causar ferimentos ou danos materiais.

 **AVISO**

A unidade deve ser instalada pelo fornecedor ou por profissionais. Se for efetuada por outras pessoas, uma instalação incorreta pode causar choque elétrico ou incêndio.

---

Siga rigorosamente o manual. Uma instalação incorreta pode causar choque elétrico ou incêndio.

---

A reinstalação deve ser efetuada por profissionais. Uma instalação incorreta pode causar choque elétrico ou incêndio.

---

Não desmonte a unidade de ar condicionado quando quiser. Uma desmontagem aleatória pode causar aquecimento ou um funcionamento anormal.



## CUIDADO

Não instale a unidade num local onde possa haver fuga de gases inflamáveis.

Se houver fuga de gases inflamáveis e estes permanecerem perto do controlador com fios, pode ocorrer um incêndio.

---

A cablagem deve estar adaptada à corrente do controlador com fios. Caso contrário, pode ocorrer uma fuga elétrica ou aquecimento e, como consequência, um incêndio.

---

Devem ser utilizados os cabos especificados na cablagem. Não pode ser aplicada força externa ao terminal. Caso contrário, os fios cortados e o aquecimento podem causar um incêndio.

---

Não coloque o controlador remoto com fios perto das lâmpadas, para evitar que o sinal remoto do controlador seja afetado. (Consulte a imagem à direita)





## 7.2 Outras precauções

### 7.2.1. Local de instalação

Não instale a unidade num local com demasiado óleo, vapor ou gás de sulfeto. Caso contrário, o produto pode ficar deformado e avariar.

### 7.2.2 Preparação antes da instalação

1) Verifique se as seguintes montagens foram efetuadas.

N.º	Nome	Qtd.	Observações
1	Controlador com fios	1	_____
2	Parafuso de montagem em madeira de cabeça redonda cruzada	3	Para montagem na parede
3	Parafuso de montagem de cabeça redonda cruzada	2	Para montagem na caixa de interruptores elétrica
4	Manual de instalação e do proprietário	1	_____
5	Parafuso de plástico	2	Este acessório é utilizado se instalar o controlo centralizador no interior do quadro elétrico
6	Tubo de expansão de plástico	3	Para montagem na parede

### 7.2.3 Nota para a instalação do controlador com fios:

- 1) Este manual de instalação contém informações sobre o procedimento de instalação do controlador remoto com fios. Consulte o manual de instalação da unidade interior para saber como efetuar a instalação entre o controlador remoto com fios e a unidade interior.
- 2) O circuito do controlador remoto com fios tem baixa tensão. Nunca ligue o circuito a um circuito padrão de 220 V/380 V ou coloque-o no mesmo tubo com fios com o circuito.
- 3) O cabo blindado deve ser ligado de maneira estável com a terra, caso contrário a transmissão pode falhar.
- 4) Não corte o cabo blindado para esticá-lo. Se necessário, utilize o bloco de ligação de terminais para estabelecer a ligação.
- 5) Depois de terminar a ligação, utilize o Megger para efetuar a verificação de isolamento do fio do sinal.

### **7.3 Procedimento de instalação e definição correspondente do controlador com fios**

### 7.3.1 Figura do tamanho da estrutura

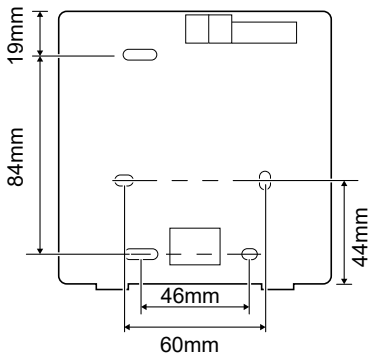
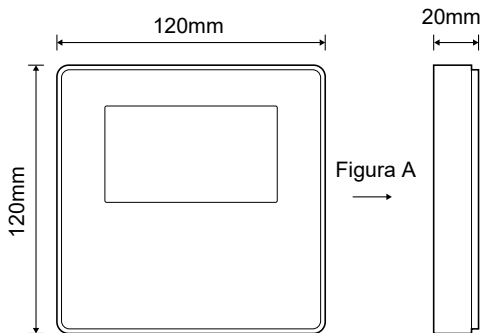

### 7.3.2 Cablagem

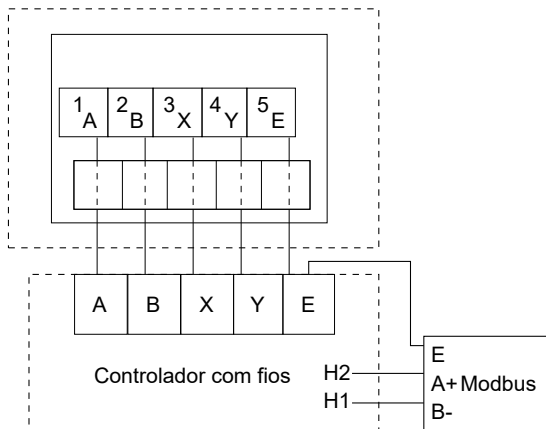

Tensão de entrada (A/B)	13,5VAC
Tamanho da cablagem	0,75mm <sup>2</sup>

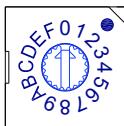

O comutador de código rotativo S3(0-F) no quadro de controle principal do módulo hidráulico é utilizado para definir o endereço Modbus.

Por predefinição, as unidades têm este comutador de código na posição =0, mas isto corresponde ao endereço Modbus 16, ao passo que as outras posições correspondem ao número, por exemplo, pos=2 é o endereço 2, pos=5 é o endereço 5.

### 7.3.3 Instalação da tampa traseira

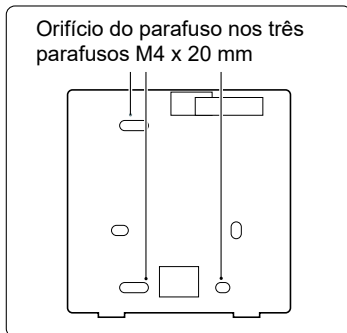
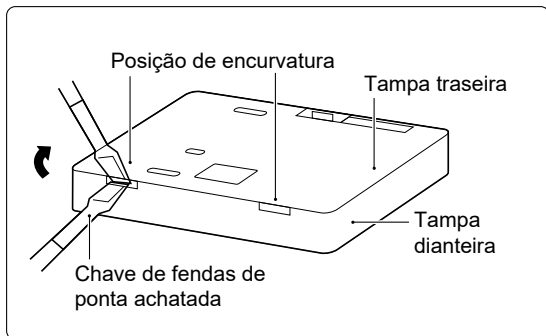

Orifício do parafuso nos três  
parafusos M4 x 20 mm

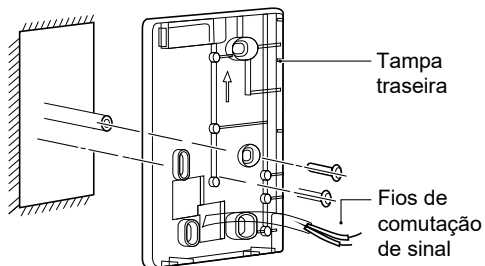
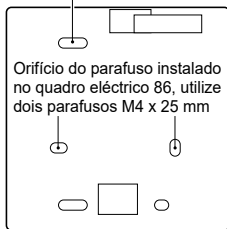

- 1) Utilize uma chave de fendas de ponta achatada para inserir na posição de encurvatura na parte inferior do controlador com fios e rode a chave de fendas para retirar a tampa traseira. (Preste atenção ao sentido de rotação, caso contrário, podem ocorrer danos na tampa traseira!)
- 2) Utilize três parafusos M4 x 20 mm para fixar a tampa traseira na parede.
- 3) Utilize dois parafusos M4 x 25 mm para instalar a tampa traseira no quadro eléctrico 86 e utilize um parafuso M4 x 20 mm para fixação na parede.
- 4) Ajuste o comprimento das duas barras roscadas de plástico no acessório para ficarem com o comprimento padrão da barra roscada do quadro elétrico na parede. Quando instalar a barra roscada na parede, verifique se fica encostada na parede.
- 5) Utilize os parafusos com fenda cruzada para fixar a tampa inferior do controlador com fios na parede através da barra roscada. Verifique se a tampa inferior do controlador com fios está alinhada após a instalação e, em seguida, instale o controlador com fios de novo na tampa inferior.
- 6) Se apertar demasiado o parafuso, a tampa traseira pode ficar deformada.

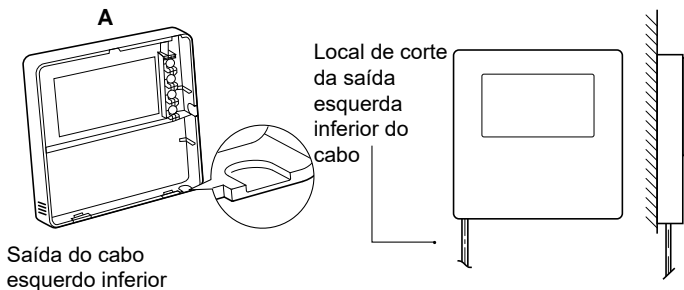

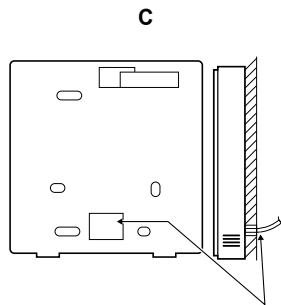
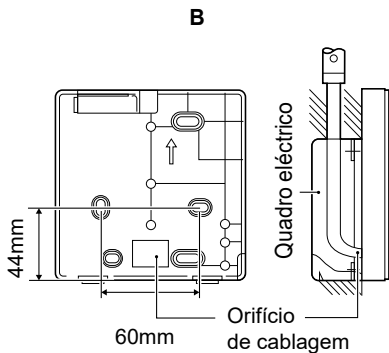

Furo na parede e orifício de cablagem  
Diâmetro:  $\Phi 8$ -- $\Phi 10$

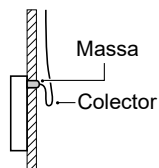
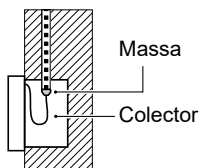
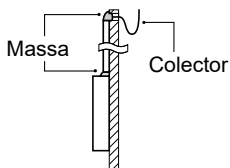

Evite a entrada de água no controlador remoto com fios, utilize o colector e a massa para vedar os conectores dos fios durante a instalação da cablagem.



## 7.4 Instalação da tampa dianteira

Depois de ajustar a tampa dianteira, aperte a tampa dianteira. Evite fixar o fio de comutação de comunicação durante a instalação.

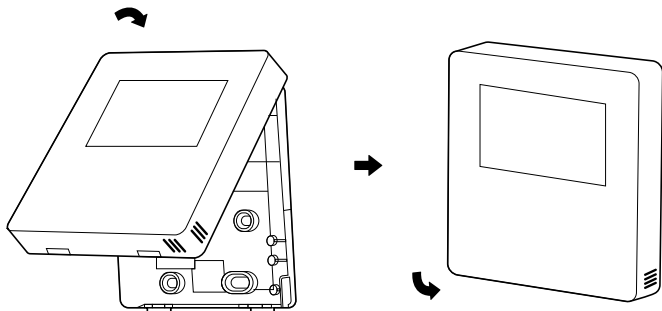

O sensor não pode estar em contacto com a humidade.

Instale a tampa traseira correctamente e aperte com firmeza a tampa dianteira e a traseira. Se não o fizer, a tampa dianteira pode cair.



## NOTA

---

A series of 16 horizontal dotted lines for writing notes.

# dzitsu

**EUROFRED**  
*being efficient*

Eurofred S.A.  
Marqués de Sentmenat 97  
08029 Barcelona  
[www.eurofred.es](http://www.eurofred.es)