

OPERATING MANUAL

OPERATING MANUAL
AIR CONDITIONER (Compact Cassette type)
Before using this product, read these instructions thoroughly
and keep this manual for future reference.

BEDIENUNGSANLEITUNG
KLIMAANLAGE (Typ Kompakt-Kassette)
Bevor Sie dieses Produkt verwenden, lesen Sie diese
Anweisungen sorgfältig durch und bewahren Sie diese
Anleitung für späteres Nachschlagen auf.

MODE D'EMPLOI
CLIMATISEUR (Type cassette compacte)
Avant d'utiliser ce produit, veuillez lire attentivement ces
instructions. Conservez ce manuel pour référence future.

MANUAL DE FUNCIONAMIENTO
ACONDICIONADOR DE AIRE (Tipo caja compacta)
Antes de utilizar el producto, lea estas instrucciones detenida-
mente y conserve este manual para consultarlo en el futuro.

MANUALE DI ISTRUZIONI
CONDIZIONATORE D'ARIA (Tipo a cassetta compatta)
Prima di utilizzare l'apparecchio, leggere attentamente
le presenti istruzioni e conservare il manuale per poterlo
consultare il futuro.

ΕΓΧΕΙΡΙΔΙΟ ΛΕΙΤΟΥΡΓΙΑΣ
ΚΛΙΜΑΤΙΣΤΙΚΟ (Τύπος συμπαγούς κασετας)
Προτού χρησιμοποιήσετε το προϊόν, διαβάστε προσεκτικά τις
παρούσες οδηγίες και φυλάξτε το παρόν εγχειρίδιο, ώστε να
μπορείτε να ανατρέχετε σε αυτό στο μέλλον.

MANUAL DE FUNCIONAMENTO
AR CONDICIONADO (Tipo cassete)
Antes de utilizar este produto, leia atentamente estas instruções
e guarde este manual para referência futura.

РУКОВОДСТВО ПО ЭКСПЛУАТАЦИИ
КОНДИЦИОНЕР ВОЗДУХА (Компактного кассетного типа)
Перед эксплуатацией устройства внимательно
ознакомьтесь с данным руководством и сохраняйте его для
использования в будущем.

KULLANIM KILAVUZU
KLİMA (Kompakt kaset tipi)
Bu ürünü kullanmadan önce verilen talimatları dikkatlice okuyun
ve daha sonra tekrar faydalanmak üzere saklayın.

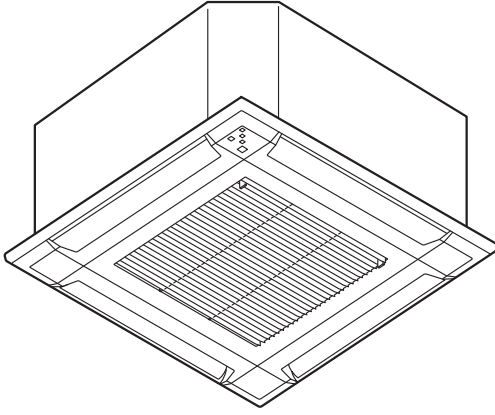

MODEL:

- * Please write down the model name.
- * Bitte schreiben Sie den Modellnamen auf.
- * Veuillez écrire le nom du modèle.
- * Anote el nombre de modelo.
- * Annotare il nome del modello.
- * Καταγράψτε το όνομα μοντέλου.
- * Registe o nome de modelo.
- * Запишите название модели.
- * Lütfen model adını not ediniz.



PART No. 9383813016

English

Deutsch

Français

Español

Italiano

Ελληνικά

Português

Русский

Türkçe

Índice

1. PRECAUÇÕES DE SEGURANÇA.....	1
2. NOME DAS PEÇAS	2
3. OPERAÇÕES BÁSICAS	3
4. DEFINIÇÕES DE FLUXO DE AR.....	3
4.1. Definição de velocidade de ventilação	3
4.2. Definição de direcção do fluxo de ar	3
5. OPERAÇÕES DO TEMPORIZADOR	4
5.1. Temporizador Ligar ou Temporizador Desligar ...	4
5.2. Temporizador semanal	4
5.3. Temporizador programado	4
5.4. Temporizador de descanso	4
6. OPERAÇÕES DE POUANÇA DE ENERGIA.....	4
6.1. Modo Poupança de energia	4
6.2. Controlo da ventoinha para poupança de energia ...	4
7. OUTRAS OPERAÇÕES.....	5
7.1. Modo Aquecimento a 10 °C.....	5
8. LIMPEZA E CUIDADOS	5
9. INFORMAÇÕES GERAIS	6
10. PEÇAS OPCIONAIS	6
10.1. Controlo remoto.....	6
10.2. Múltiplos controlos remotos.....	6
10.3. Controlo de grupo.....	6
10.4. Aparelho de ar condicionado de sistema múltiplo	6
10.5. Aparelho de ar condicionado de sistema múltiplo e simultâneo	7
11. DETECÇÃO E RESOLUÇÃO DE PROBLEMAS	7

1. PRECAUÇÕES DE SEGURANÇA

Para evitar ferimentos pessoais ou danos materiais, leia atentamente esta secção antes de utilizar este produto e cumpra as seguintes precauções de segurança.

O funcionamento incorrecto devido à não observância das instruções seguintes pode causar prejuízos ou danos; a gravidade destes é classificada como segue:

ATENÇÃO

Este sinal alerta para perigo de morte ou ferimentos graves.

CUIDADO

Este sinal alerta para o perigo de ferimentos ou danos materiais.

 Este sinal denota uma acção que é PROIBIDA.

 Este sinal denota uma acção que é OBRIGATÓRIA.

Explicação de símbolos apresentados na unidade interior ou na unidade exterior.

ATENÇÃO



Este símbolo indica que este produto utiliza um refrigerante inflamável. Se ocorrer uma fuga de refrigerante e este ficar exposto a uma fonte de ignição externa, existe o risco de incêndio.



CUIDADO

Este símbolo indica que o manual de funcionamento deve ser lido atentamente.



CUIDADO

Este símbolo indica que um técnico de assistência deve manusear este equipamento em conformidade com o manual de instalação.



CUIDADO

Este símbolo indica que estão disponíveis informações como, por exemplo, o manual de funcionamento ou o manual de instalação.

ATENÇÃO



- O aparelho deve ser instalado, utilizado e guardado numa divisão que tenha uma área de piso superior a X m².

Quantidade da carga de refrigerante M (kg)	Área mínima de divisão X (m ²)
M ≤ 1,22	-
1,22 < M ≤ 1,23	1,45
1,23 < M ≤ 1,50	2,15
1,50 < M ≤ 1,75	2,92
1,75 < M ≤ 2,0	3,82
2,0 < M ≤ 2,5	5,96
2,5 < M ≤ 3,0	8,59
3,0 < M ≤ 3,5	11,68
3,5 < M ≤ 4,0	15,26

(IEC 60335-2-40)

- Este produto não possui qualquer peça que possa ser reparada pelo utilizador. Consulte sempre os técnicos de assistência autorizados para a reparação, instalação e deslocação deste produto. A instalação ou o manuseio inadequado causará vazamentos, choques eléctricos ou incêndio.
- No caso de uma avaria como, por exemplo, cheiro a queimado, interrompa imediatamente o funcionamento do aparelho de ar condicionado e desligue todas as fontes de alimentação desligando o disjuntor ou a ficha eléctrica. Em seguida, consulte os técnicos de assistência autorizados.
- Tome cuidado para não danificar o cabo de alimentação. Se o danificar, a sua substituição deve ser efectuada apenas por técnicos de assistência autorizados para evitar riscos.
- No caso de um vazamento de refrigerante, certifique-se de manter fogo ou inflamáveis afastados e entre em contacto com os técnicos autorizados.
- Se ocorrer alguma tempestade e/ou uma trovoadas com risco de queda de raios, desligue o aparelho de ar condicionado usando o controlo remoto e não toque no produto nem na fonte de alimentação para evitar riscos eléctricos.
- Este produto deve ser guardado numa divisão onde não existam fontes de ignição de funcionamento contínuo (por exemplo: chamas abertas, um aparelho a funcionar a gás ou um aquecedor eléctrico).
- Este produto deve ser guardado numa área bem ventilada.
- Tenha em atenção que os refrigerantes podem ser inodoros.
- Este produto deve ser guardado de modo a evitar a ocorrência de danos mecânicos.
- A eliminação do produto deve ser realizada correctamente, em conformidade com os regulamentos nacionais ou regionais.

⚠️ ATENÇÃO

- Durante o transporte ou deslocação da unidade interior, os tubos devem ser cobertos com o suporte de gancho de parede para protecção. Não desloque este produto segurando os tubos da unidade interior.
(A pressão aplicada nas juntas dos tubos pode causar fugas de gás inflamável durante a operação.)
- Este produto não se destina a ser utilizado por pessoas (incluindo crianças) com capacidades físicas, sensoriais ou mentais reduzidas, ou com falta de experiência e conhecimentos, excepto se acompanhadas por um supervisor ou se tiverem recebido instruções relativas ao uso do produto por parte de uma pessoa responsável pela sua segurança.
As crianças devem ser supervisionadas para garantir que não brincam com o produto.

- Não instale a unidade numa área cheia de óleo mineral como, por exemplo, uma fábrica ou uma área que contenha uma grande quantidade de óleo salpicado ou vapor, tal como uma cozinha.
- Não ligue nem desligue este produto ligando ou desligando o disjuntor.
- Não utilize gases inflamáveis próximo deste produto.
- Não se exponha directamente ao fluxo de ar de arrefecimento durante muitas horas.
- Não introduza os dedos ou qualquer outro objecto na porta de saída ou na grelha de admissão.
- Não utilizar com as mãos molhadas.
- Não utilize meios para acelerar o processo de descongelamento ou para limpar este produto diferentes dos recomendados pelo fabricante.
- Não fure nem queime.

⚠️ CUIDADO

- Ocasionalmente, forneça ventilação durante a utilização.
- Utilize este produto sempre com os filtros de ar instalados.
- Certifique-se de que qualquer equipamento electrónico está a, pelo menos, 1 m (40 pol.) de distância deste produto.
- Desligue todas as fontes de alimentação quando pretender não utilizar este produto durante um longo período de tempo.
- Após um longo período de utilização, verifique a montagem da unidade interior para evitar que este produto caia.
- A direcção do fluxo de ar e a temperatura ambiente devem ser consideradas cuidadosamente ao utilizar este produto numa divisão com bebés, crianças, idosos ou pessoas doentes.
- Mantenha a área circundante da unidade exterior limpa e arrumada e não coloque objectos à volta. Qualquer objecto que bloqueie ou entre nas portas de saída pode causar o mau funcionamento do produto.

- Não dirija o fluxo de ar para lareiras ou aparelhos de aquecimento.
- Não bloqueie nem cubra a grelha de admissão e a porta de saída.
- Não aplique nenhuma pressão nas aletas do radiador.
- Não se pendure nem coloque objectos neste produto.
- Não coloque outros produtos eléctricos ou itens domésticos abaixo deste produto. O gotejamento de condensação deste produto pode molhá-los e causar danos ou o mal funcionamento dos mesmos.
- Não exponha este produto directamente à água.

⚠️ CUIDADO

- Não utilize este produto para a preservação de alimentos, plantas, animais, equipamentos de precisão, trabalhos de arte ou outros objectos. Isso pode causar a deterioração da qualidade desses itens.
- Não exponha animais ou plantas directamente ao fluxo de ar.
- Não beba a água drenada do aparelho de ar condicionado.
- Não puxe o cabo de alimentação.
- Quando instalar ou efectuar a manutenção da unidade, não toque nas aletas de alumínio do permutador de calor incorporado neste produto para evitar ferimentos pessoais.
- Não suba em degraus instáveis ao operar ou limpar este produto. O mesmo poderá cair e causar ferimentos.

2. NOME DAS PEÇAS

O controlo remoto é opcional. É possível seleccionar de entre os seguintes tipos de controlo remoto.

- Controlo remoto sem fios
- Controlo remoto com fios
- Controlo LAN sem fios

Para saber qual o modelo de controlo remoto disponível, consulte os técnicos de assistência autorizados.

Para obter instruções pormenorizadas de utilização, consulte o manual de funcionamento do controlo remoto.

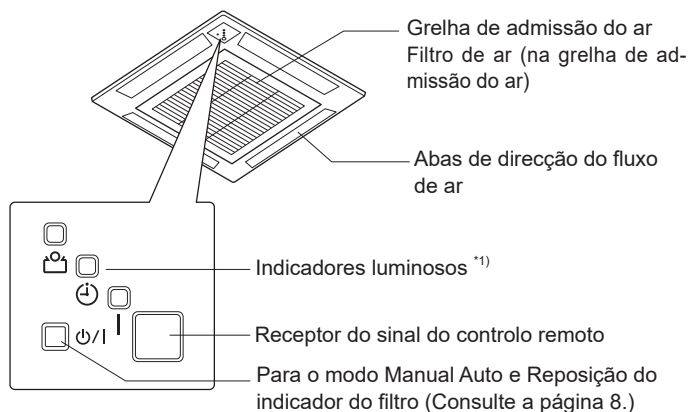

*1) Os indicadores luminosos acendem-se nas condições seguintes.

	Nome	Cor	Modo ou condição
	Funcionamento	Verde	Modo Normal
🕒	Temporizador	Cor-de-laranja	Modo Temporizador *2)
🔋	Poupança de energia	Verde	Modo Poupança de energia Modo Aquecimento a 10 °C *2)

*2) O indicador luminoso acende-se apenas quando o modo de funcionamento é definido a partir do controlo remoto sem fios.

3. OPERAÇÕES BÁSICAS

NOTAS: Para obter instruções pormenorizadas de utilização, consulte o manual de funcionamento do controlo remoto.

O modo de funcionamento e o intervalo de definição de temperatura são mostrados na tabela seguinte.

Modo de funcionamento	Intervalo de definição de temperatura
Auto	18,0 - 30,0 °C
Arrefecimento	18,0 - 30,0 °C
Desumidificação	18,0 - 30,0 °C
Ventilação	Não é possível definir a temperatura.
Aquecimento	16,0 - 30,0 °C

■ Modo Auto

O aparelho de ar condicionado escolhe o modo de funcionamento adequado (Arrefecimento ou Aquecimento) em função da temperatura actual da divisão.

Temperatura ambiente	Operação
Superior à temperatura definida	Arrefecimento
Próxima da temperatura definida	Determinada pela temperatura exterior
Inferior à definição de temperatura	Aquecimento

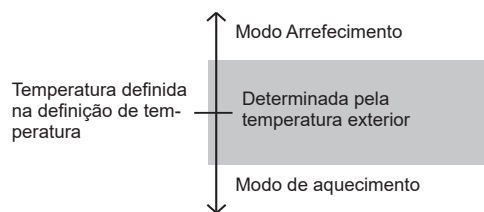

Quando o modo Auto é seleccionado em primeiro lugar, a ventoinha irá funcionar a uma velocidade reduzida durante alguns minutos, período em que a unidade interior detecta as condições ambientais e selecciona o modo de funcionamento.

Quando o aparelho de ar condicionado tiver ajustado a temperatura ambiente para um valor próximo da definição do termóstato, iniciará o funcionamento de controlo.

No modo de funcionamento de controlo, a ventoinha funciona a baixa velocidade. Se a temperatura ambiente mudar posteriormente, o aparelho de ar condicionado seleccionará novamente o modo de funcionamento adequado (Aquecimento, Arrefecimento) para ajustar a temperatura ao valor definido no termóstato.

Se o modo seleccionado automaticamente pela unidade não for o pretendido, seleccione um dos modos de funcionamento (Aquecimento, Arrefecimento, Desumidificação, Ventilação).

■ Modo Arrefecimento

Utilizado para arrefecer a divisão.

NOTAS: Defina a temperatura para um valor inferior à temperatura ambiente actual; caso contrário, apenas funcionará a ventoinha.

■ Modo Desumidificação

Utilizado para arrefecer suavemente ao mesmo tempo que desumidifica a divisão.

NOTAS:

- Não é possível aquecer a divisão.
- Defina a temperatura para um valor inferior à temperatura ambiente actual; caso contrário, o modo não funcionará.
- A unidade irá funcionar a baixa velocidade para ajustar a humidade da divisão. A ventoinha da unidade interior poderá parar esporadicamente. A ventoinha também pode funcionar a uma velocidade muito baixa enquanto ajusta a humidade ambiente.
- Não é possível alterar manualmente a velocidade de ventilação.

■ Modo Ventilação

Utilizado para fazer circular o ar na divisão.

NOTAS: Não é possível definir a temperatura.

■ Modo Aquecimento

Utilizado para aquecer a divisão.

NOTAS:

- Defina a temperatura para um valor superior à temperatura ambiente actual; caso contrário, o modo não funcionará.
- No início do funcionamento, a ventoinha da unidade interior roda a uma velocidade muito baixa durante cerca de 3-5 minutos para aquecer as peças internas da unidade. Após esse período, a ventoinha da unidade interior mudará para a velocidade de ventilação seleccionada.
- Quando a temperatura ambiente for muito baixa, poderá formar-se gelo na unidade exterior e o desempenho da unidade poderá diminuir. Para remover esse gelo, periodicamente a unidade entrará automaticamente em ciclo de descongelamento. Durante o modo Descongelamento automático, o modo Aquecimento será interrompido.
- Depois de o modo Aquecimento começar a funcionar, demora algum tempo até a divisão aquecer.

4. DEFINIÇÕES DE FLUXO DE AR

NOTAS: Para obter instruções pormenorizadas de utilização, consulte o manual de funcionamento do controlo remoto.

4.1. Definição de velocidade de ventilação

A velocidade de ventilação muda da forma que se segue.

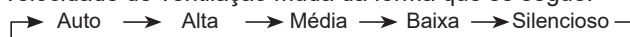

Quando está seleccionado o modo Auto, a velocidade de ventilação é ajustada automaticamente de acordo com o modo de funcionamento.

Aquecimento: A ventoinha irá funcionar com uma velocidade muito baixa quando a temperatura do ar transmitido da unidade interior for baixa.

Arrefecimento: À medida que a temperatura ambiente se aproxima da temperatura definida, a velocidade de ventilação é reduzida.

Ventilação: A ventoinha funciona com uma velocidade de ventilação baixa.

A ventoinha irá funcionar a uma velocidade muito reduzida durante o funcionamento de controlo e no início do modo de aquecimento.

Quando está seleccionado o modo Silencioso, inicia o modo Super Silencioso. O fluxo de ar da unidade interior será reduzido para um funcionamento mais silencioso.

- O modo Super Silencioso não pode ser utilizado durante o modo Desumidificação. (O mesmo aplica-se quando o modo Desumidificação é seleccionado durante o modo de funcionamento Auto.)
- Durante o modo Super Silencioso, o aquecimento e o arrefecimento serão ligeiramente reduzidos. Se a divisão não aquecer/refrescar quando utilizar o modo Super Silencioso, ajuste a velocidade da ventoinha da unidade interior.

4.2. Definição de direcção do fluxo de ar

Pode efectuar as definições que se seguem.

- Definição de direcção do fluxo de ar vertical
- Definição do modo de oscilação (para cima/baixo)

NOTAS: O modo Oscilação poderá parar temporariamente quando a ventoinha da unidade interior roda a uma velocidade muito baixa ou está parada.

■ Direcção do fluxo de ar vertical

Fluxo de ar agradável espalhado para todos os cantos da divisão através do amplo fluxo de ar vertical.

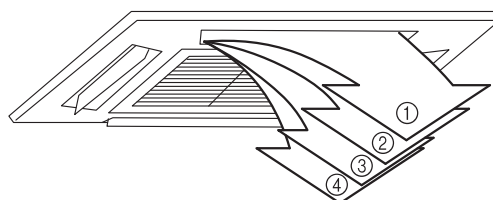

Predefinição	
Arrefecimento, Desumidificação	1
Aquecimento	4
Alterar manualmente	1 ⇌ 2 ⇌ 3 ⇌ 4
Modo Oscilação	
Arrefecimento, Aquecimento, Desumidificação, Ventilação	1 ⇌ 2 ⇌ 3 ⇌ 4

NOTAS:

- Não ajuste manualmente as abas de direcção do fluxo de ar pois pode provocar um funcionamento incorrecto. Neste caso, desligue o aparelho e volte a ligá-lo. As abas devem retomar o funcionamento correcto novamente.
- Mesmo que a direcção do fluxo de ar esteja definida, poderá funcionar numa posição diferente nas situações seguintes.
 - no início do modo de funcionamento Aquecimento (posição 1)
 - durante o modo Descongelamento automático
 - no início do modo de funcionamento Automático (posição 2 ou 4)
- Quando utilizar o aparelho numa divisão com recém-nascidos, crianças, idosos ou pessoas doentes, a direcção do ar e a temperatura ambiente devem ser cuidadosamente consideradas quando estiver a proceder às definições.

5. OPERAÇÕES DO TEMPORIZADOR

NOTAS: Na ligação múltipla e simultânea, não é possível utilizar esta função através do controlo remoto sem fios.

5.1. Temporizador Ligar ou Temporizador Desligar

O Temporizador Ligar inicia a operação à hora que desejar.

O Temporizador Desligar termina a operação à hora que desejar.

NOTAS: Dependendo do controlo remoto, esta função pode não estar disponível.

5.2. Temporizador semanal

NOTAS: Esta função está disponível apenas através do controlo remoto com fios.

O Temporizador semanal permite definir até 4 horários de funcionamento para cada dia da semana.

Utilize a definição de Desactivação diurna para desactivar o funcionamento temporizado para um dia seleccionado da semana seguinte. Uma vez que é possível definir todos os dias em conjunto, o Temporizador semanal pode ser usado para repetir as definições do temporizador para todos os dias.

Intervalo de definição de temperatura

Modo Auto,	18–30 °C
Arrefecimento ou Desumidificação:	*Mesmo que defina para 10, 16 ou 17 °C, o aparelho de ar condicionado funcionará a 18 °C.
Modo Aquecimento:	10 ou 16-30 °C

- Os modos de funcionamento serão idênticos à última vez em que o funcionamento foi parado. Por isso, não é possível definir automaticamente funcionamentos do tipo Arrefecimento → Aquecimento → Arrefecimento → Aquecimento.
- Se definir o Temporizador Ligar e o Temporizador Desligar na mesma altura, funcionará o Temporizador Ligar.
- Se forem definidos dois Temporizadores Ligar simultaneamente, o aparelho de ar condicionado funcionará segundo a ordem do número de programação.
- Não pode utilizar o Temporizador semanal juntamente com os outros temporizadores. Se utilizar o Temporizador Ligar/Desligar, o Temporizador programado ou o Temporizador de descanso enquanto o Temporizador semanal está activado, o Temporizador semanal será desactivado. Nesse caso, active o Temporizador semanal depois de o outro temporizador terminar.

5.3. Temporizador programado

NOTAS: Esta função está disponível apenas quando utilizar o controlo remoto sem fios.

O Temporizador programado funciona em combinação com o Temporizador Ligar e o Temporizador Desligar.

Pode definir o Temporizador programado apenas para um período de 24 horas.

5.4. Temporizador de descanso

NOTAS: Esta função está disponível apenas quando utilizar o controlo remoto sem fios.

O Temporizador de descanso mantém o seu sono agradável moderando gradualmente o funcionamento do aparelho de ar condicionado.

A definição de tempo do Temporizador de descanso muda da seguinte forma:

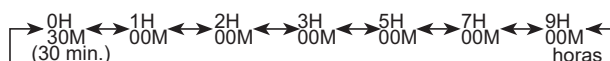

Durante o modo Temporizador de descanso, a temperatura definida muda como indicado na figura.

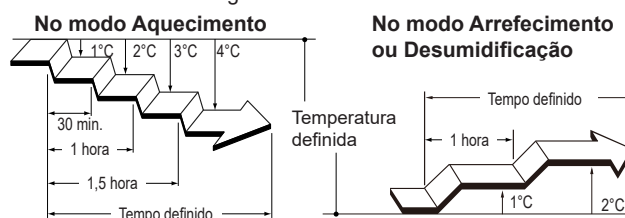

Quando terminar o tempo definido, o aparelho de ar condicionado desliga-se.

6. OPERAÇÕES DE POUANÇA DE ENERGIA

6.1. Modo Poupança de energia

Poupa mais electricidade do que os outros modos de funcionamento ao alterar a temperatura definida para uma definição moderada.

Modo de funcionamento	Detalhes da definição
Arrefecimento/Desumidificação	A temperatura ambiente será alguns graus mais alta do que a temperatura definida.
Aquecimento	A temperatura ambiente será alguns graus mais baixa do que a temperatura definida.

Durante o modo Poupança de energia, o indicador [] da unidade interior acende-se.

NOTAS:

- Nos modos Arrefecimento, Aquecimento ou Desumidificação, a potência máxima desta operação é de aproximadamente 70% do funcionamento normal. Se a divisão não for bem arrefecida ou aquecida durante o modo Poupança de energia, seleccione o funcionamento normal.
- Esta operação não pode ser efectuada durante a monitorização da temperatura pelo modo Auto.
- No caso de um aparelho de ar condicionado de sistema múltiplo, o modo de funcionamento Poupança de energia está disponível apenas para a unidade interior definida.

6.2. Controlo da ventoinha para poupança de energia

Nos modos Arrefecimento ou Desumidificação, quando a temperatura ambiente atinge a temperatura definida, a ventoinha da unidade interior roda intermitentemente para poupar energia.

Esta função está activada no momento da compra.

Para saber como desactivar esta função, consulte o manual de funcionamento do controlo remoto.

Mesmo que a definição seja alterada, se a velocidade de ventilação estiver definida como "AUTO" no modo Arrefecimento ou Desumidificação, esta função continuará a suprimir a difusão da humidade interior circulada.



7. OUTRAS OPERAÇÕES

7.1. Modo Aquecimento a 10 °C

NOTAS:

- Esta função está disponível apenas através do controlo remoto sem fios.
- Na ligação múltipla e simultânea, não é possível utilizar esta função através do controlo remoto sem fios.

O modo de funcionamento Aquecimento a 10 °C mantém a temperatura ambiente nos 10 °C a fim de evitar que a mesma desça demasiado.

- Quando activado, o indicador [] da unidade interior acende-se.
- Quando desactivado, o indicador [] apaga-se.

NOTAS:

- Durante o modo Aquecimento a 10 °C, apenas a definição de fluxo de ar vertical é válida.
- Quando a temperatura ambiente estiver quente o suficiente, este modo não será efectuado.
- No caso de um aparelho de ar condicionado de sistema múltiplo, se outra unidade interior for utilizada para aquecimento, a temperatura da divisão onde são aplicados os 10 °C irá aumentar. Quando utilizar o modo de funcionamento Aquecimento a 10 °C, recomendamos que todas as unidades interiores funcionem à temperatura de 10 °C.

8. LIMPEZA E CUIDADOS



CUIDADO



- Antes de limpar a unidade interior, certifique-se de que pára o funcionamento e desliga qualquer fonte de alimentação.
- A ventoinha funciona a alta velocidade no interior da unidade e pode provocar ferimentos pessoais.
- Tenha cuidado para não deixar cair a grelha de admissão.
- Se a limpeza do filtro envolver trabalho de grande envergadura, consulte um técnico de assistência autorizado.



- Não exponha a unidade interior a insecticidas líquidos ou sprays para cabelo.

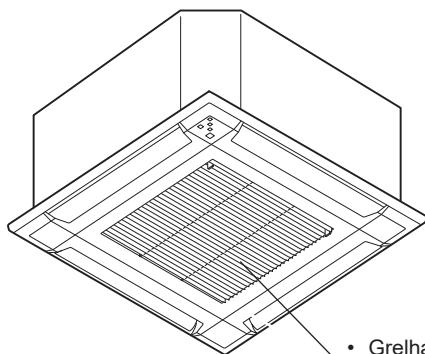

- Grelha de admissão do ar
- Filtro de ar (na grelha de admissão do ar)

A grelha de admissão da unidade interior pode ser removida para fácil limpeza e manutenção.

Quando limpar a unidade, não utilize água a uma temperatura superior a 40 °C, nem produtos de limpeza abrasivos ou voláteis, como benzina ou diluente.

Limpeza do filtro de ar

- 1 Empurre os ganchos da grelha de admissão para o centro da unidade para abrir a grelha.

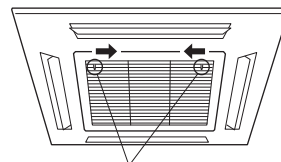

Gancho da grelha

- 2 Puxe o filtro para fora da grelha de admissão.

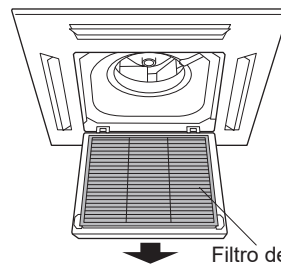

Filtro de ar

- 3 Limpe o filtro de ar.

Retire o pó do filtro de ar com um aspirador ou lave-o. Depois de o lavar, deixe que o filtro de ar seque completamente numa área protegida contra luz solar.

- A poeira pode ser removida do filtro com um aspirador de pó ou lavando o filtro em uma solução de detergente suave e água morna. Se o filtro for lavado, certifique-se de deixá-lo secar completamente em um local com sombra antes de reinstalá-lo.
- No caso de sujidade se acumular no filtro de ar, o fluxo de ar será reduzido, diminuindo a eficiência do funcionamento e aumentando o ruído.

- 4 Volte a instalar o filtro de ar na grelha de admissão.

- (1) Volte a colocar o filtro de ar no respectivo suporte.
- (2) Certifique-se de que o filtro de ar fica em contacto com o fixador de filtro quando o coloca novamente no respectivo suporte.

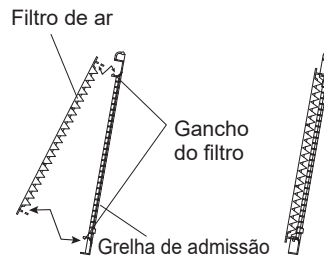

Filtro de ar

Gancho do filtro

Grelha de admissão

- 5 Feche a grelha de admissão e empurre os ganchos da grelha de admissão para fora.

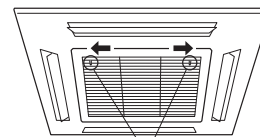

Gancho da grelha

Depois de um longo período de não utilização da unidade

Se não utilizar este produto durante 1 mês ou mais, efectue a operação Ventilação durante meio dia para secar completamente as peças internas antes de o utilizar normalmente.

Inspeção adicional

Após um longo período de utilização, o pó acumulado dentro da unidade interior pode reduzir o desempenho do produto, mesmo que o utilizador tenha feito a manutenção da unidade segundo as instruções de manutenção diária ou os procedimentos de limpeza descritos neste manual.

Neste caso, recomenda-se a inspeção do produto.

Para obter mais informações, consulte técnicos de assistência autorizados.

Reposição do indicador do filtro (definição especial)

Esta função pode ser utilizada se for definida correctamente durante a instalação. Consulte os técnicos de assistência autorizados para saber como utilizar esta função.

 Limpe o filtro de ar quando o indicador luminoso exibir o seguinte:

Indicador luminoso	Padrão de intermitência
	Pisca 3 vezes, em intervalos de 21 segundos

Após a limpeza, reponha o indicador do filtro premindo  ϕ /I na unidade interior durante 2 segundos ou menos.

9. INFORMAÇÕES GERAIS

■ Inversor

No arranque, o aparelho de ar condicionado funcionará com a capacidade máxima para alcançar rapidamente a temperatura desejada na divisão.

Assim que a temperatura na divisão comece a atingir a temperatura definida, o aparelho de ar condicionado reduzirá a sua capacidade e utilização de energia para a capacidade e potência mínimas.

■ Desempenho do aquecimento

Este aparelho de ar condicionado funciona de acordo com o princípio da bomba de calor, absorvendo calor do ar exterior e transferindo-o para a unidade interior. Como resultado disso, o desempenho de funcionamento é reduzido na medida em que cai a temperatura do ar exterior.

Se acha que o desempenho do aquecimento é insuficiente, recomendamos que utilize este aparelho de ar condicionado em conjunto com outros tipos de aparelhos de aquecimento.

Consulte o seu técnico de instalação para garantir que a unidade tem as dimensões correctas para o espaço da divisão.

Os aparelhos de ar condicionado do tipo bomba de calor aquecem a divisão inteira, recirculando o ar. Como resultado, é necessário algum tempo após o primeiro accionamento para aquecer todo o ambiente.

■ Operação de descongelamento automático

Quando a temperatura exterior está muito baixa e a humidade está elevada, pode formar-se gelo na unidade exterior durante o funcionamento no modo Aquecimento, o que pode reduzir o desempenho de funcionamento do produto.

Como protecção antigelo, este aparelho de ar condicionado está equipado com uma função de descongelamento automático controlada por microcomputador.

Em caso de formação de gelo, o aparelho de ar condicionado parará temporariamente e o ciclo de descongelação funcionará brevemente (máximo de 15 minutos).

Caso se forme gelo na unidade exterior após o funcionamento no modo Aquecimento, a unidade exterior irá parar automaticamente depois de funcionar alguns minutos. Depois, é iniciada a operação de descongelamento automático.

Se definir o modo Aquecimento durante o modo Descongelamento automático, o modo Descongelamento automático continuará. O modo Aquecimento começará depois de a descongelação terminar. Como resultado, pode ser necessário algum tempo antes de sair ar quente.

■ Função de reinício automático

Em caso de falha de energia

Se ocorrer uma falha no fornecimento de energia para o aparelho de ar condicionado, este voltará a funcionar automaticamente no mesmo modo quando a energia voltar.

■ Avarias causadas por outros dispositivos eléctricos

A utilização de outros aparelhos eléctricos, como uma máquina de barbear eléctrica, ou a utilização de um transmissor de rádio sem fios nas proximidades, pode causar a avaria do aparelho de ar condicionado.

Se isso acontecer, desligue a fonte de alimentação. Volte a ligá-la e retome o funcionamento utilizando o controlo remoto.

■ Intervalo da temperatura da unidade interior e da humidade

Os intervalos de temperatura e humidade permitidos são os seguintes:

Temperatura interior	Arrefecimento/ Desumidificação	[°C]	18 a 32
	Aquecimento	[°C]	16 a 30
Humidade interior		[%]	80 ou menos ^{*1)}

*1) Se o aparelho de ar condicionado for utilizado continuamente durante muitas horas, pode ocorrer condensação na superfície e a água pode pingar.

- Se a unidade for utilizada sob condições que não respeitem o intervalo de temperatura permitido, o aparelho de ar condicionado pode parar de funcionar devido ao circuito de protecção automático.
- Dependendo das condições de funcionamento, o permutador de calor pode congelar, causando fugas de água ou outras avarias. (No modo Arrefecimento ou Desumidificação)

■ Quando as temperaturas interior e exterior são elevadas

Quando ambas as temperaturas interior e exterior são elevadas durante o uso do modo Aquecimento, a ventoinha da unidade exterior pode parar algumas vezes.

■ Baixo arrefecimento da divisão

Quando a temperatura exterior diminui, as ventoinhas da unidade exterior podem mudar para uma velocidade baixa, ou uma das ventoinhas pode parar intermitentemente.

■ Outras informações

- Não utilize o aparelho de ar condicionado para qualquer outro fim que não seja arrefecimento/desumidificação da divisão, aquecimento de divisão ou ventilação.
- Para saber quais são os intervalos de temperatura e humidade permitidos para a unidade exterior, consulte o manual de instalação da unidade exterior.
- No modo Aquecimento, o topo da unidade interior pode ficar quente, mas isto deve-se ao facto de o líquido de refrigeração circular através da unidade interior mesmo quando o seu funcionamento é interrompido; isto não é uma avaria.

10. PEÇAS OPCIONAIS

10.1. Controlo remoto

O controlo remoto é opcional. É possível seleccionar de entre os seguintes tipos de controlo remoto.

- Controlo remoto sem fios
- Controlo remoto com fios
- Controlo LAN sem fios

Para saber qual o modelo de controlo remoto disponível, consulte os técnicos de assistência autorizados.

NOTAS: Dependendo do controlo remoto, algumas funções podem estar restritas. Consulte o manual de funcionamento do controlo remoto ou do adaptador WLAN para obter mais informações.

Pode utilizar conjuntamente ambos os controlos remotos com e sem fios.

No entanto, algumas funções do controlo remoto sem fios podem estar restritas.

Se definir as funções restritas, será emitido um sinal sonoro e os indicadores [] , [☺] e [] da unidade interior ficarão intermitentes.

10.2. Múltiplos controlos remotos

É possível ligar dois controlos remotos com fios a um aparelho de ar condicionado.

Qualquer um dos controlos remotos pode controlar o aparelho de ar condicionado.

No entanto, as funções de temporizador não podem ser utilizadas através da unidade secundária.

10.3. Controlo de grupo

Um controlo remoto com fios pode controlar até 16 aparelhos de ar condicionado. Todos os aparelhos de ar condicionado funcionarão com as mesmas definições.

Não é possível utilizar controlo de grupo e controlo LAN sem fios em conjunto.

10.4. Aparelho de ar condicionado de sistema múltiplo

Esta unidade interior pode ser ligada a uma unidade exterior de sistema múltiplo. Os aparelhos de ar condicionado de sistema múltiplo permitem a utilização de várias unidades interiores em vários locais. As unidades interiores podem funcionar simultaneamente, de acordo com a saída respectiva.

Utilização em simultâneo de várias unidades

- Quando utilizar um aparelho de ar condicionado de sistema múltiplo, é possível utilizar as várias unidades interiores em simultâneo. No entanto, quando 2 ou mais unidades interiores do mesmo grupo são utilizadas em simultâneo, a eficácia do aquecimento e arrefecimento será inferior à de uma unidade interior simples utilizada individualmente. Assim, quando pretender utilizar mais do que 1 unidade interior ao mesmo tempo para arrefecimento, a utilização deverá ser feita durante a noite e noutras alturas quando é necessária uma menor saída. Do mesmo modo, quando são utilizadas diversas unidades em simultâneo para aquecimento, recomenda-se que sejam utilizadas em conjunto com outros aquecedores de espaço auxiliares, conforme for necessário.
- As condições de temperatura sazonais e exteriores, a estrutura das divisões e o número de pessoas presentes também podem provocar diferenças na eficiência de funcionamento. Recomendamos que experimente vários padrões de funcionamento para verificar o nível da saída de aquecimento e de arrefecimento fornecido pelas suas unidades e utilizar as unidades da maneira que melhor corresponda ao estilo de vida da sua família.

- Se descobrir que 1 ou mais unidades fornecem um baixo nível de arrefecimento ou aquecimento durante o funcionamento em simultâneo, recomendamos que interrompa o funcionamento em simultâneo das várias unidades.
- O funcionamento não é possível nos seguintes modos de funcionamento diferentes.
Se a unidade interior for definida para executar um modo de funcionamento que não pode efectuar, o indicador [I] da unidade interior ficará intermitente (1 segundo aceso, 1 segundo apagado) e a unidade entrará em modo de espera.
Modo Aquecimento e modo Arrefecimento (ou modo Desumidificação)
Modo Aquecimento e modo Ventilação
- O funcionamento é possível nos seguintes modos de funcionamento diferentes.
Modo Arrefecimento e modo Desumidificação
Modo Arrefecimento e modo Ventilação
Modo Desumidificação e modo Ventilação
- O modo de funcionamento (modo Aquecimento ou modo Arrefecimento (Desumidificação)) da unidade exterior será determinado pelo modo de funcionamento da unidade interior que foi utilizada primeiro. Se a unidade interior foi iniciada no modo Ventilação, o modo de funcionamento da unidade exterior não será determinado.
Por exemplo, se a unidade interior (A) tiver sido iniciada no modo Ventilação e a unidade interior (B) tiver sido utilizada em seguida no modo Aquecimento, a unidade interior (A) irá iniciar o funcionamento temporariamente no modo Ventilação; mas quando a unidade interior (B) tiver iniciado o funcionamento no modo Aquecimento, o indicador [I] da unidade interior (A) ficará intermitente (1 segundo aceso, 1 segundo apagado) e a unidade entrará em modo de espera. A unidade interior (B) continuará a funcionar no modo Aquecimento.

10.5. Aparelho de ar condicionado de sistema múltiplo e simultâneo

Esta unidade interior pode também ser ligada a uma ligação múltipla e simultânea que permite o funcionamento em simultâneo de várias unidades interiores ligando a unidade exterior através de um tubo de separação.

NOTAS: O número de unidades interiores e o tipo de tubo de separação que é possível ligar variam de acordo com o modelo.

Numa ligação múltipla e simultânea, é possível utilizar todas as unidades interiores em simultâneo, a partir de um controlo remoto ligado à unidade interior primária.

Devido a esta característica única da ligação múltipla e simultânea, as funções de outras unidades interiores poderão ser restritas.

11. DETECÇÃO E RESOLUÇÃO DE PROBLEMAS

ATENÇÃO

 Na eventualidade de ocorrência das seguintes situações, pare imediatamente o funcionamento do aparelho de ar condicionado e desligue a alimentação desligando o disjuntor ou a ficha de alimentação. Em seguida, contacte o seu vendedor ou os técnicos de assistência autorizados.

Desde que esteja ligado à corrente eléctrica, o aparelho não está isolado da corrente mesmo que esteja desligado.

- A unidade emite um odor a queimado ou emite fumo
- A unidade esta a verter água

Não funciona.

- Ocorreu alguma interrupção da corrente eléctrica? Neste caso, a unidade reinicia automaticamente depois de restabelecida a alimentação eléctrica. (Consulte **página 6.**)
- O disjuntor foi desligado? ⇒ Ligue o disjuntor.
- Fundiu algum fusível ou o disjuntor foi disparado? ⇒ Substitua o fusível ou reponha o disjuntor.
- O temporizador está em funcionamento? ⇒ Para saber como verificar ou desactivar a definição de temporizador, consulte o manual de funcionamento do controlo remoto.

Desempenho de arrefecimento ou aquecimento insuficientes.

- A unidade está a funcionar sob condições que não respeitam o intervalo de temperatura permitido? Neste caso, o aparelho de ar condicionado pode parar de funcionar devido ao circuito de protecção automático.
- O filtro de ar está sujo? ⇒ Limpe o filtro de ar. (Consulte **página 5.**)
- A grelha de admissão ou a porta de saída da unidade interior estão bloqueadas? ⇒ Retire as obstruções.
- A temperatura ambiente está ajustada correctamente? ⇒ Para saber como alterar a temperatura definida, consulte o manual de funcionamento do controlo remoto.
- Há alguma janela ou porta aberta? ⇒ Feche a janela ou a porta.
- A velocidade de ventilação está definida para Silencioso? ⇒ Para saber como alterar a velocidade de ventilação, consulte o manual de funcionamento do controlo remoto.
- <No modo Arrefecimento> A divisão está exposta a luz solar directa ou intensa? ⇒ Feche as cortinas.
- <No modo Arrefecimento> Há outros aparelhos de aquecimento ou computadores a funcionar, ou muitas pessoas na divisão? ⇒ Desligue os aparelhos de aquecimento ou os computadores, ou defina uma temperatura mais baixa.

O fluxo de ar é limitado ou inexistente.

- A velocidade de ventilação está definida para Silencioso? ⇒ Para saber como alterar a velocidade de ventilação, consulte o manual de funcionamento do controlo remoto.
- Está definida a função Controlo da ventoinha para poupança de energia? Neste caso, a ventoinha da unidade interior poderá parar temporariamente durante o modo Arrefecimento. ⇒ Para saber como cancelar a função Controlo da ventoinha para poupança de energia, consulte o manual de funcionamento do controlo remoto.
* Esta função não pode ser desactivada quando a velocidade de ventilação está definida para Auto.
- <No modo Aquecimento> Iniciou agora o funcionamento? Neste caso, a ventoinha roda temporariamente a uma velocidade muito baixa para aquecer as peças internas da unidade.
- <No modo Aquecimento> A temperatura ambiente é superior à temperatura definida? Neste caso, a unidade exterior pára e a ventoinha da unidade interior roda a uma velocidade muito reduzida.
- <No modo Aquecimento> O modo Descongelamento automático está em funcionamento? Neste caso, a unidade interior pára até um máximo de 15 minutos. (Consulte **página 6.**)
- <No modo Desumidificação> A unidade interior funciona a uma velocidade de ventilação reduzida para ajustar a humidade da divisão e pode parar esporadicamente.
- <No modo Auto> Quando no modo de monitorização, a ventoinha roda a uma velocidade muito reduzida.
- <Numa ligação múltipla> Estão definidas várias unidades para modos de funcionamento diferentes? Neste caso, as unidades definidas posteriormente irão parar e o indicador [I] ficará intermitente.
• Modo Aquecimento e outro modo

A direcção do fluxo de ar não muda de acordo com a definição ou nem sequer muda.

- <No modo Auto> No modo Auto, a direcção do fluxo de ar é definida automaticamente.
- <No modo Aquecimento> Iniciou agora o funcionamento? Neste caso, a direcção do fluxo de ar mantém a posição predefinida durante algum tempo.
- <No modo Aquecimento> Durante o modo Descongelamento automático, a direcção do fluxo de ar é definida automaticamente.

A humidade não baixa.
<input type="checkbox"/> <No modo Desumidificação> Se a temperatura definida for elevada, a humidade pode não baixar. ⇒ Para baixar a humidade, diminua a temperatura definida.
<input type="checkbox"/> Ouve algum ruído agudo durante o funcionamento? Este som é resultado da expansão e da contracção ao minuto do painel frontal devido às alterações da temperatura.
Ouve-se ruído.
<input type="checkbox"/> A unidade está em funcionamento ou parou mesmo agora de funcionar? Neste caso, poderá ouvir-se o ruído do fluxo de refrigerante. Este poderá ser particularmente perceptível durante 2-3 minutos após o início do funcionamento.
<input type="checkbox"/> Ouve algum ruído agudo durante o funcionamento? Este som é resultado da expansão e da contracção ao minuto do painel frontal devido às alterações da temperatura.
<input type="checkbox"/> <No modo Aquecimento> Ouve algum ruído tipo chiadeira? Este som é produzido pelo modo Descongelamento automático. (Consulte página 6.)
A unidade emite um odor.
<input type="checkbox"/> O aparelho de ar condicionado pode absorver vários odores provenientes de tecidos, mobiliário ou fumo de cigarros. Estes odores podem ser emitidos durante o funcionamento.
A unidade emite humidade ou vapor.
<input type="checkbox"/> <No modo Arrefecimento ou Desumidificação> Poderá gerar-se vapor de água devido à condensação formada pelo processo de arrefecimento rápido.
<input type="checkbox"/> <No modo Aquecimento> > O modo Descongelamento automático está em funcionamento? Neste caso, poderá sair vapor da unidade exterior. (Consulte página 6.)
A unidade exterior emite água.
<input type="checkbox"/> <No modo Aquecimento> A unidade exterior pode emitir água gerada pelo modo Descongelamento automático. (Consulte página 6.)
O funcionamento está retardado após a reiniciação.
<input type="checkbox"/> A energia ligou de repente? Neste caso, o compressor não funcionará durante cerca de 3 minutos para evitar que o fusível funda.
<input type="checkbox"/> O disjuntor eléctrico desligou e ligou novamente? Neste caso, o circuito de protecção irá funcionar durante cerca de 3 minutos.

Interrompa imediatamente o funcionamento e desligue o disjuntor eléctrico nos casos que se seguem. Depois consulte técnicos de assistência autorizados.

- O problema persiste mesmo realizando estas verificações ou diagnósticos.
- É apresentado um sinal de erro no visor do controlo remoto com fios ou as lâmpadas indicadoras do receptor de IV.

NOTAS:

Para resolução de problemas relacionados com o controlo W-LAN, consulte o manual de configuração do adaptador W-LAN ou a aplicação móvel instalada no seu smartphone ou tablet PC.

Estado dos indicadores luminosos

Padrão de iluminação: ○ Apagado, ● Aceso, ☼ Intermitente, — Qualquer estado

Estado	Causas e soluções	Consultar página
	Operação de descongelamento automático ⇒ Aguarde até a operação de descongelamento terminar (máximo de 15 minutos).	6
 (3 vezes)	Indicador do filtro ⇒ Limpe o filtro de ar e reponha o sinal do filtro.	5
 (Rápido)	Apresentação de código de erro ⇒ Contacte os técnicos de assistência autorizados.	-
	Erro de definição do temporizador devido a reinício automático ⇒ Reponha as definições de relógio e temporizador.	-
	Modo de teste de funcionamento (apenas para técnicos autorizados) ⇒ Prima para sair do teste de funcionamento.	-
	Função restrita	-
 (Lento)	(Numa ligação múltipla) Modo de espera ⇒ Verifique o modo de funcionamento definido das unidades interiores.	7

Modo Manual Auto e Reposição do indicador do filtro

Pode utilizar o aparelho de ar condicionado através dos botões da unidade interior.

Estado	Tempo de premir botão	Modo ou operação
Em funcionamento	Mais de 3 segundos	Paragem
Parado	Menos de 3 segundos	Reposição do indicador do filtro
	Mais de 3 segundos e menos de 10 segundos	Auto ^{*1)}
	Mais de 10 segundos (Apenas para manutenção. ^{*2)})	Arrefecimento forçado

*1) Numa ligação múltipla, o modo de funcionamento é igual ao das outras unidades interiores.

*2) Para parar o arrefecimento forçado, prima este botão ou no controlo remoto sem fios.