

# OPERATING MANUAL

OPERATING MANUAL  
AIR CONDITIONER (Compact Cassette type)  
Before using this product, read these instructions thoroughly  
and keep this manual for future reference.

BEDIENUNGSANLEITUNG  
KLIMAANLAGE (Typ Kompakt-Kassette)  
Bevor Sie dieses Produkt verwenden, lesen Sie diese  
Anweisungen sorgfältig durch und bewahren Sie diese  
Anleitung für späteres Nachschlagen auf.

MODE D'EMPLOI  
CLIMATISEUR (Type cassette compacte)  
Avant d'utiliser ce produit, veuillez lire attentivement ces  
instructions. Conservez ce manuel pour référence future.

MANUAL DE FUNCIONAMIENTO  
ACONDICIONADOR DE AIRE (Tipo caja compacta)  
Antes de utilizar el producto, lea estas instrucciones detenida-  
mente y conserve este manual para consultarlo en el futuro.

MANUALE DI ISTRUZIONI  
CONDIZIONATORE D'ARIA (Tipo a cassetta compatta)  
Prima di utilizzare l'apparecchio, leggere attentamente  
le presenti istruzioni e conservare il manuale per poterlo  
consultare il futuro.

ΕΓΧΕΙΡΙΔΙΟ ΛΕΙΤΟΥΡΓΙΑΣ  
ΚΛΙΜΑΤΙΣΤΙΚΟ (Τύπος συμπαγούς κασετας)  
Προτού χρησιμοποιήσετε το προϊόν, διαβάστε προσεκτικά τις  
παρούσες οδηγίες και φυλάξτε το παρόν εγχειρίδιο, ώστε να  
μπορείτε να ανατρέχετε σε αυτό στο μέλλον.

MANUAL DE FUNCIONAMENTO  
AR CONDICIONADO (Tipo cassete)  
Antes de utilizar este produto, leia atentamente estas instruções  
e guarde este manual para referência futura.

РУКОВОДСТВО ПО ЭКСПЛУАТАЦИИ  
КОНДИЦИОНЕР ВОЗДУХА (Компактного кассетного типа)  
Перед эксплуатацией устройства внимательно  
ознакомьтесь с данным руководством и сохраняйте его для  
использования в будущем.

KULLANIM KILAVUZU  
KLİMA (Kompakt kaset tipi)  
Bu ürünü kullanmadan önce verilen talimatları dikkatlice okuyun  
ve daha sonra tekrar faydalanmak üzere saklayın.

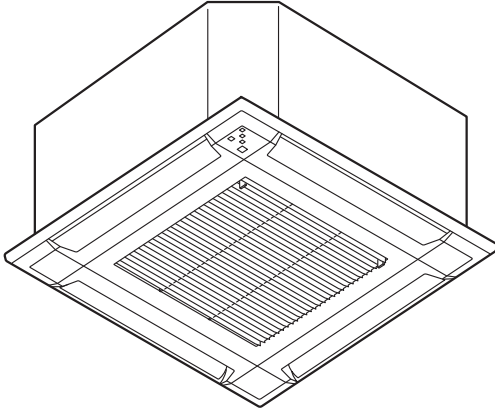

## MODEL:

- \* Please write down the model name.
- \* Bitte schreiben Sie den Modellnamen auf.
- \* Veuillez écrire le nom du modèle.
- \* Anote el nombre de modelo.
- \* Annotare il nome del modello.
- \* Καταγράψτε το όνομα μοντέλου.
- \* Registe o nome de modelo.
- \* Запишите название модели.
- \* Lütfen model adını not ediniz.



PART No. 9383813016

English

Deutsch

Français

Español

Italiano

Ελληνικά

Português

Русский

Türkçe





# Inhalt

1. SICHERHEITSHINWEISE.....	1
2. BEZEICHNUNG DER TEILE.....	2
3. GRUNDOPERATIONEN.....	3
4. LUFTSTROM-EINSTELLUNGEN.....	3
4.1. Lüftergeschwindigkeit-Einstellung.....	3
4.2. Luftstromrichtung-Einstellung.....	3
5. TIMER-BETRIEB.....	4
5.1. On-Timer oder Off-Timer.....	4
5.2. Wochen-Timer.....	4
5.3. Programm-Timer.....	4
5.4. Sleep-Timer.....	4
6. ENERGIESPARBETRIEB.....	4
6.1. Sparsamer Betrieb.....	4
6.2. Lüftersteuerung zum Energiesparen.....	4
7. ANDERE BETRIEBSARTEN.....	5
7.1. 10 °C Heizbetrieb.....	5
8. REINIGUNG UND PFLEGE.....	5
9. ALLGEMEINE INFORMATIONEN.....	6
10. OPTIONALE TEILE.....	6
10.1. Fernbedienung.....	6
10.2. Mehrere Fernbedienungen.....	6
10.3. Gruppensteuerung.....	6
10.4. Multi-Typ-Klimaanlage.....	6
10.5. Gleichzeitige Multi-Klimaanlage.....	7
11. FEHLERBEHEBUNG.....	7

## 1. SICHERHEITSHINWEISE

Um persönliche Verletzungen oder Schäden an Eigentum zu vermeiden, lesen Sie diesen Abschnitt sorgfältig, bevor Sie dieses Produkt verwenden und achten Sie auf die Einhaltung folgender Sicherheitsmaßnahmen.

Fehlbedienung durch Nichtbeachtung der Anleitung kann zu Verletzungen oder Schäden führen, von denen die Schwere wie folgt eingestuft wird:

	<b>WARNUNG</b>
<b>Dieses Symbol warnt vor Tod oder schweren Verletzungen.</b>	
	<b>VORSICHT</b>
<b>Dieses Symbol warnt vor Verletzungen oder Schäden an Eigentum.</b>	
	Diese Markierung bezeichnet eine Aktion, die <b>VERBOTEN</b> ist.
	Diese Markierung bezeichnet eine Aktion, die <b>OBLIGATORISCH</b> ist.

Erklärung der auf dem Innengerät oder dem Außengerät angezeigten Symbole.

	<b>WARNUNG</b> Dieses Symbol zeigt an, dass dieses Produkt ein brennbares Kältemittel verwendet. Wenn das Kältemittel ausläuft und einer externen Zündquelle ausgesetzt ist, besteht Brandgefahr.
---	--

	<b>VORSICHT</b> Dieses Symbol zeigt an, dass die Bedienungsanleitung sorgfältig gelesen werden sollte.
	<b>VORSICHT</b> Dieses Symbol zeigt an, dass nur Servicepersonal dieses Gerät unter Bezugnahme auf die Installationsanleitung handhaben sollte.
	<b>VORSICHT</b> Dieses Symbol zeigt an, dass Informationen wie die Bedienungsanleitung oder die Installationsanleitung verfügbar sind.

## **WARNUNG**

-  Das Gerät muss in einem Raum mit einer Bodenfläche von mehr als X m<sup>2</sup> installiert, betrieben und gelagert werden.

Menge der Kältemittelfüllung M (kg)	Minimale Raumfläche X (m <sup>2</sup> )
M ≤ 1,22	-
1,22 < M ≤ 1,23	1,45
1,23 < M ≤ 1,50	2,15
1,50 < M ≤ 1,75	2,92
1,75 < M ≤ 2,0	3,82
2,0 < M ≤ 2,5	5,96
2,5 < M ≤ 3,0	8,59
3,0 < M ≤ 3,5	11,68
3,5 < M ≤ 4,0	15,26

(IEC 60335-2-40)

- Dieses Produkt enthält keine durch den Benutzer zu wartenden Teile. Wenden Sie sich zur Installation, bei Reparaturen oder Standortwechsel dieses Produkts immer an autorisiertes Fachpersonal. Unsachgemäße Installation oder Handhabung verursacht Lecks, elektrischen Schlag oder Feuer.
- Im Falle einer Fehlfunktion, wie beispielsweise Brandgeruch, sofort den Betrieb der Klimaanlage und jegliche Stromversorgung unterbrechen, durch Abschalten der elektrischen Schutzschalter oder Ziehen des Netzsteckers. Dann wenden Sie sich an autorisiertes Fachpersonal.
- Achten Sie darauf, nicht das Stromversorgungskabel zu beschädigen. Wenn es beschädigt ist, sollte es nur vom autorisierten Servicepersonal ausgetauscht werden, um eine Gefahr zu vermeiden.
- Im Falle eines Kältemittelaustritts, halten Sie es von Bränden oder jeglichen entzündlichen Stoffen fern und wenden Sie sich an autorisiertes Servicepersonal.
- Im Falle eines Gewitters oder vorherige Anzeichen eines Blitzschlag, schalten Sie die Klimaanlage über die Fernbedienung aus und unterlassen Sie das Berühren des Produkts oder der Stromquelle, um alle elektrischen Gefahren zu verhindern.
- Dieses Produkt ist in einem Raum ohne ständig betriebene Zündquellen zu lagern (z. B. offene Flammen, ein Betriebsgasgerät oder ein elektrisches Betriebsgerät).
- Dieses Produkt muss an einem gut gelüfteten Ort gelagert werden.
- Beachten Sie, dass Kältemittel geruchlos sein können.
- Dieses Produkt ist so zu lagern, dass keine mechanischen Schäden auftreten.
- Die Entsorgung des Produkts muss ordnungsgemäß gemäß den nationalen oder regionalen Bestimmungen erfolgen.

## ! WARNUNG

- Während des Transports oder der Versetzung des Innengeräts müssen die Rohre zum Schutz mit der Wandhakenhalterung abgedeckt werden. Bewegen Sie dieses Produkt nicht, indem Sie die Rohre der Inneneinheit festhalten. (Die Belastung der Rohrverbindungen kann dazu führen, dass brennbares Gas während des Betriebs ausläuft).
- Dieses Produkt ist nicht für die Verwendung durch Personen (einschließlich Kinder) mit eingeschränkter körperlicher, sensorischer oder geistiger Leistungsfähigkeit oder mangelnder Erfahrung und Kenntnissen gedacht, es sei denn, sie wurden von einer für ihre Sicherheit verantwortlichen Person beaufsichtigt oder angewiesen, wie dieses Produkt verwendet wird. Kinder sollten beaufsichtigt werden, um sicherzustellen, dass sie nicht mit diesem Produkt spielen.
- Installieren Sie das Gerät nicht in einem Bereich, der mit Mineralöl gefüllt ist, z. B. in einer Fabrik oder in einem Bereich, in dem viel Öl oder Dampf verspritzt ist, z. B. in einer Küche.
- Starten oder stoppen Sie den Betrieb dieses Produkts nicht, indem Sie den Schutzschalter ein- oder ausschalten.
- Verwenden Sie keine brennbaren Gase in Nähe dieses Produkts.
- Setzen Sie sich nicht mehrere Stunden lang dem direkten Kühlluftstrom aus.
- Stecken Sie keine Finger oder Gegenstände in den Auslass, Frontabdeckung oder Einlassgitter.
- Nicht mit nassen Händen betreiben.
- Verwenden Sie keine anderen Mittel, um den Abtauvorgang zu beschleunigen oder um dieses Produkt zu reinigen, außer den vom Hersteller empfohlenen.
- Nicht durchbohren oder verbrennen.

## ! VORSICHT

- Für gelegentliche Belüftung während des Gebrauchs sorgen.
- Betreiben Sie dieses Produkt nur mit installierten Luftfiltern.
- Stellen Sie sicher, dass elektronische Geräte mindestens 1 Meter (40 Zoll) entfernt vom Produkt sind.
- Trennen Sie die gesamte Stromversorgung, wenn dieses Produkt über einen längeren Zeitraum nicht verwendet wird.
- Nach einem langen Gebrauchszeitraum achten Sie darauf, die Montage des Innengeräts zu überprüfen, um sicher zu gehen, dass es nicht herunterfällt.
- Die Luftstromrichtung und die Raumtemperatur sollte sorgfältig geprüft werden, wenn Sie dieses Produkt in einem Raum mit Kleinkindern, Kindern, älteren oder kranken Menschen nutzen.
- Halten Sie die Umgebung des Außengeräts sauber und aufgeräumt und stellen Sie keine Gegenstände darauf. Gegenstände, die von den Auslassöffnungen blockiert werden oder eindringen, können zu Fehlfunktionen des Produkts führen.
- Richten Sie den Luftstrom nicht auf offene Feuerstellen oder Heizgeräte.
- Einlassgitter und Auslassanschluss dürfen nicht blockiert oder abgedeckt werden.
- Üben Sie keinen starken Druck auf die Lamellen des Radiators aus.
- Klettern Sie nicht darauf, stellen Sie keine Objekte darauf oder hängen Sie keine Objekte an diesen Artikel.
- Stellen Sie keine anderen elektrischen Produkte oder Haushaltsgegenstände unter dieses Produkt. Von diesem Produkt herunter tropfendes Kondenswasser könnte sie nass werden lassen und kann Schäden oder Fehlfunktionen Ihrer Gegenstände verursachen.
- Setzen Sie dieses Produkt nicht direkt Wasser aus.
- Verwenden Sie dieses Produkt nicht für die Konservierung von Lebensmitteln, Pflanzen, Tieren, Präzisionsgeräten, Kunstwerken oder anderen Objekten. Dies kann zu Qualitätsverschlechterung dieser Artikel führen.
- Setzen Sie Tiere oder Pflanzen nicht dem direkten Luftstrom aus.
- Trinken Sie nicht das abgelassene Wasser der Klimaanlage.
- Nicht am Stromversorgungskabel ziehen.

## ! VORSICHT

- Berühren Sie bei der Installation oder Wartung des Geräts nicht die Aluminiumrippen des Wärmetauschers, der in diesem Produkt eingebaut ist, um Verletzungen zu vermeiden.
- Stellen Sie sich nicht auf instabile Stufen bei der Bedienung und Reinigung dieses Produkts. Es kann umkippen und Verletzungen verursachen.

## 2. BEZEICHNUNG DER TEILE

Die Fernbedienung ist optional. Sie können aus folgenden Fernbedienungstypen auswählen.

- Kabellose Fernbedienung
- Kabelgebundene Fernbedienung
- W-LAN-Steuerung

Wenden Sie sich an autorisiertes Service-Personal, um das verfügbare Modell der Fernbedienung zu überprüfen.

Detaillierte Anweisungen zur Bedienung finden Sie in der Bedienungsanleitung der Fernbedienung.

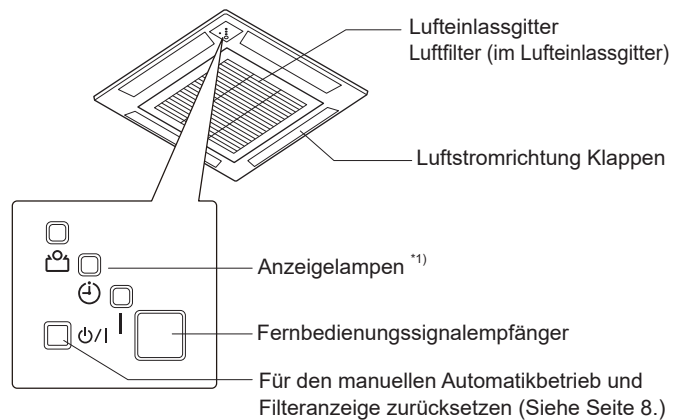

\* 1) Anzeigelampen leuchten unter den folgenden Bedingungen.

	Name	Farbe	Betrieb oder Bedingung
	Betrieb	Grün	Normaler Betrieb
🕒	Timer	Orange	Timer Betrieb *2)
👤	Sparbetrieb	Grün	Sparsamer Betrieb 10 °C Heizbetrieb *2)

\* 2) Die Lampe leuchtet nur, wenn der Betrieb über die drahtlose Fernbedienung eingestellt ist.

### 3. GRUNDOPERATIONEN

**HINWEISE:** Detaillierte Anweisungen zur Bedienung finden Sie in der Bedienungsanleitung der Fernbedienung.

Die Betriebsart und der Temperatureinstellbereich sind in der folgenden Tabelle dargestellt.

Betriebsmodus	Temperatur-Einstellbereich
Auto	18,0 - 30,0 °C
Kühlen	18,0 - 30,0 °C
Trocknen	18,0 - 30,0 °C
Lüfter	Sie können die Temperatur nicht einstellen.
Heizen	16,0 - 30,0 °C

#### ■ Auto-Modus

Die Klimaanlage wählt den geeigneten Betriebsmodus (Kühlen oder Heizen) entsprechend der aktuellen Temperatur Ihres Raums.

Raumtemperatur	Betrieb
Höher als die Einstelltemperatur	Kühlen
Nah an der eingestellten Temperatur	Bestimmt durch die Außentemperatur
Niedriger als die eingestellte Temperatur	Heizen

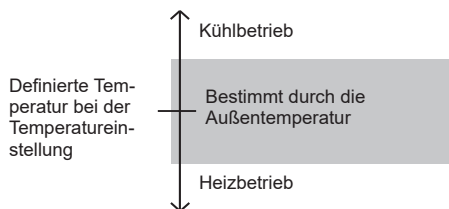

Beim erstmaligen Auswählen des Auto-Modus (automatisches Umschalten) arbeitet das Lüfter ein paar Minuten lang mit geringer Geschwindigkeit, währenddessen das Innengerät die aktuellen Bedingungen im Raum ermittelt und den geeigneten Betriebsmodus auswählt.

Wenn das Klimagerät die Raumtemperatur zu nahe an die Thermostateinstellung angepasst hat, wird der Überwachungs betrieb gestartet.

Im Überwachungsbetrieb läuft der Lüfter bei geringer Geschwindigkeit. Wenn sich die Raumtemperatur nachfolgend ändert, wird die Klimaanlage noch einmal den entsprechenden Betrieb auswählen (Heizen, Kühlen), um die Temperatur auf den Wert einzustellen, der im Thermostat eingestellt ist.

Wenn das Klimagerät einen nicht gewünschten Betriebsmodus gewählt hat, können Sie einen der Betriebsmodi HEAT, COOL, DRY, FAN (Heizen, Kühlen, Trocknen, Lüfter) wählen.

#### ■ Kühlbetrieb

Um Ihren Raum zu kühlen.

**HINWEISE:** Stellen Sie die Temperatur niedriger als die aktuelle Raumtemperatur ein. Andernfalls funktioniert nur der Lüfter.

#### ■ Trocknen Betrieb

Verwendens, um Ihren Raum bei gleichzeitiger Entfeuchtung der Luft leicht zu kühlen.

**HINWEISE:**

- Sie können den Raum nicht heizen.
- Stellen Sie die Temperatur niedriger als die aktuelle Raumtemperatur ein. Andernfalls funktioniert der Betrieb nicht.
- Das Gerät arbeitet mit niedriger Geschwindigkeit, um die Raumfeuchtigkeit einzustellen. Der Lüfter des Innengeräts stoppt möglicherweise von Zeit zu Zeit. Der Lüfter kann bei der Einstellung der Raumluftfeuchtigkeit auch mit einer sehr niedrigen Drehzahl arbeiten.
- Die Lüftergeschwindigkeit kann manuell geändert werden.

#### ■ Lüfterbetrieb

Zum Bewegen der Luft durch Ihren Raum.

**HINWEISE:** Sie können die Temperatur nicht einstellen.

#### ■ Heizbetrieb

Um Ihren Raum zu heizen.

**HINWEISE:**

- Stellen Sie die Temperatur höher als die aktuelle Raumtemperatur ein. Andernfalls funktioniert der Betrieb nicht.
- Zu Beginn des Betriebs dreht sich der Lüfter des Innengeräts für 3-5 Minuten mit sehr niedriger Geschwindigkeit, um das Innengerät zu erwärmen. Nach dieser Zeit schaltet der Lüfter des Innengeräts auf die ausgewählte Lüftergeschwindigkeit.
- Wenn die Raumtemperatur sehr gering ist, kann sich am Außengerät Eis bilden. Dadurch wird dessen Leistung vermindert. Um dieses Eis zu entfernen, geht das Klimagerät von Zeit zu Zeit automatisch in den Entfrostszyklus über. Während des automatischen Abtauvorgangs wird der Heizbetrieb unterbrochen.
- Nach dem Beginn des Heizbetriebs dauert es einige Zeit, bis der Raum wärmer wird.

### 4. LUFTSTROM-EINSTELLUNGEN

**HINWEISE:** Detaillierte Anweisungen zur Bedienung finden Sie in der Bedienungsanleitung der Fernbedienung.

#### 4.1. Lüftergeschwindigkeit-Einstellung

Die Lüftergeschwindigkeit ändert sich wie folgt.



Wenn Auto ausgewählt wurde, wird die Lüftergeschwindigkeit automatisch auf den Betriebsmodus eingestellt.

**Heizen:** Das Gebläse arbeitet mit sehr geringer Geschwindigkeit, wenn die Temperatur der vom Innengerät abgegebenen Luft gering ist.

**Kühlen:** Wenn sich die Raumtemperatur dem Wert der eingestellten Temperatur nähert, verringert sich die Lüfterdrehzahl.

**Lüfter:** Der Lüfter läuft bei niedriger Lüfterdrehzahl.

Während des Überwachungsbetriebs und zu Beginn des Heizbetriebs läuft der Lüfter mit einer sehr niedrigen Einstellung.

Wenn Leise ausgewählt ist, beginnt der super leise Betrieb. Der Luftstrom des Innengeräts wird für einen geräuschärmeren Betrieb verringert.

- Der super leise Betrieb kann im Trocknen Betrieb nicht verwendet werden. (Dasselbe gilt, wenn der Trocknen Betrieb während des Automatikmodus ausgewählt wird.)
- Während des super leisen Betriebs, werden Heiz- und Kühlleistung etwas reduziert. Wenn sich der Raum im super leisen Betrieb nicht aufwärmt / abkühlt, stellen Sie bitte die Lüftergeschwindigkeit des Innengeräts ein.

#### 4.2. Luftstromrichtung-Einstellung

Sie können folgende Punkte einstellen.

- Vertikale Luftstromrichtung-Einstellung
- Schwenkbetrieb-Einstellung (hoch / runter)

**HINWEISE:** Der Schwenkbetrieb kann zeitweise stoppen, wenn das Gebläse des Innengeräts sich mit sehr geringer Geschwindigkeit oder gar nicht bewegt.

#### ■ Vertikale Luftstromrichtung

Ein angenehmer Luftstrom verteilt sich durch den breiten vertikalen Luftstrom in jede Ecke des Raums.

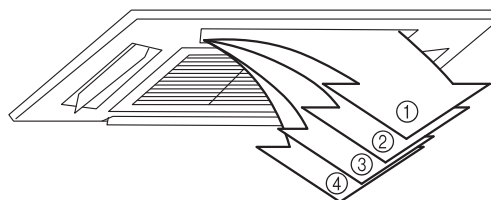

Standardeinstellung	
Kühlen, trocknen	1
Heizen	4
Manuell ändern	1 ↔ 2 ↔ 3 ↔ 4
Schwenkbetrieb	
Kühlen, heizen, trocknen, Lüfter	1 ↔ 2 ↔ 3 ↔ 4

#### HINWEISE:

- Stellen Sie die Luftstromrichtung nicht von Hand ein. Andernfalls kann es zu Fehlfunktionen kommen. Stoppen Sie in diesem Fall den Betrieb und starten Sie ihn erneut. Danach sollten die Lamellen wieder einwandfrei arbeiten.
- Selbst wenn die Luftstromrichtung eingestellt ist, kann sie im folgenden Betrieb an einer anderen Position arbeiten.
  - zu Beginn des Heizbetriebs (Position 1)
  - während des automatischen Abtauvorgangs
  - zu Beginn des Automatikbetriebs (Position 2 oder 4)
- Bei Verwendung in einem Raum mit Säuglingen, Kindern, älteren oder erkrankten Menschen muss die Luftstromrichtung und die Raumtemperatur beim Vornehmen der Einstellungen sorgfältig überdacht werden.

## 5. TIMER-BETRIEB

**HINWEISE:** Beim simultanen Multi-Anschluss kann diese Funktion nicht mit der Fernbedienung verwendet werden.

### 5.1. On-Timer oder Off-Timer

Der On-Timer startet den Betrieb zu Ihrer gewünschten Zeit. Der Off-Timer stoppt den Betrieb zu Ihrer gewünschten Zeit.

**HINWEISE:** Je nach Fernbedienung ist diese Funktion möglicherweise nicht verfügbar.

### 5.2. Wochen-Timer

**HINWEISE:** Diese Funktion ist nur für die kabelgebundene Fernbedienung verfügbar.

Mit dem wöchentlichen Timer können Sie Betriebszeitpläne für jeden Wochentag bis zu 4 einstellen.

Verwenden Sie die Einstellung Tag aus, um den zeitgesteuerten Betrieb für einen ausgewählten Tag in der kommenden Woche auszuschalten. Da alle Tage zusammen eingestellt werden können, können Sie mit dem wöchentlichen Timer die Timer-Einstellungen für alle Tage wiederholen.

#### Temperatur-Einstellbereich

Auto, Kühlen, oder Trocknen Betrieb:	18-30 °C
	* Selbst wenn Sie auf 10, 16 oder 17°C einstellen, läuft die Klimaanlage bei 18°C.
Heizbetrieb:	10 oder 16 - 30°C

- Die Betriebsmodi sind die gleichen wie beim letzten Betriebsstopp. Also können Kühlen → Heizen → Kühlen → Heizen Betriebsarten nicht automatisch eingestellt werden.
- Wenn Sie den ON-Timer und OFF-Timer auf die gleiche Zeit einstellen, wird der On-Timer laufen.
- Wenn zwei ON-Timer auf die gleiche Zeit eingestellt sind, wird die Klimaanlage in der Reihenfolge der Programmnummer laufen.
- Sie können den Wochen-Timer und die anderen Timer nicht gleichzeitig verwenden. Wenn Sie den On / Off-Timer, den Programm-Timer oder den Sleep-Timer verwenden, während der Wochen-Timer aktiviert ist, wird der Wochen-Timer deaktiviert. Aktivieren Sie in einem solchen Fall den Wochen-Timer, nachdem der andere Timer beendet ist.

### 5.3. Programm-Timer

**HINWEISE:** Diese Funktion steht nur zur Verfügung, wenn die kabellose Fernbedienung verwendet wird.

Der Programm-Timer arbeitet als Kombination aus On-Timer und Off-Timer.

Sie können den Programm-Timer nur innerhalb von 24 Stunden einstellen.

### 5.4. Sleep-Timer

**HINWEISE:** Diese Funktion steht nur zur Verfügung, wenn die kabellose Fernbedienung verwendet wird.

Der Sleep-Timer unterstützt Ihren komfortablen Schlaf, indem Sie den Betrieb der Klimaanlage schrittweise moderieren.

Die Zeiteinstellung des Sleep-Timers ändert sich wie folgt:

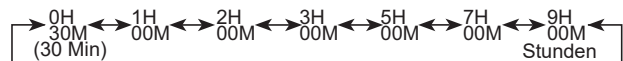

Während des Sleep-Timer-Betriebs ändert sich die Einstelltemperatur wie in der folgenden Abbildung.

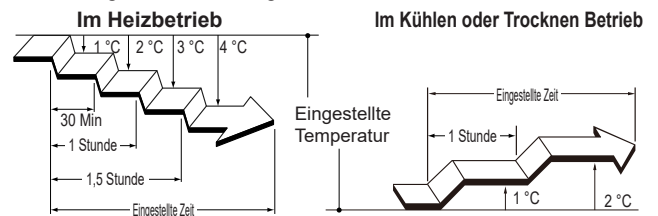

Nach Ablauf der eingestellten Zeit wird die Klimaanlage ausgeschaltet.

## 6. ENERGIESPARBETRIEB

### 6.1. Sparsamer Betrieb

Spart mehr Strom als andere Betriebsarten, indem die eingestellte Temperatur auf eine moderate Einstellung geändert wird.

Betriebsmodus	Einstellungsdetails
Kühlen / trocknen	Die Raumtemperatur ist einige Grade höher als die eingestellte Temperatur
Heizen	Die Raumtemperatur einige Grade niedriger als die eingestellte Temperatur

Während des sparsamen Betriebs leuchtet die [ ]-Anzeige am Innengerät auf.

#### HINWEISE:

- In den Betriebsarten Kühlen, Heizen oder Trocknen beträgt die maximale Leistung 70% des gewöhnlichen Betriebs. Wird der Raum im sparsamen Betrieb nicht angemessen gekühlt oder geheizt, stellen Sie zurück auf Normalbetrieb.
- Dieser Betrieb ist nicht möglich während der Temperaturüberwachung im Auto-Modus.
- Bei der Multityp-Klimaanlage ist der Energiesparbetriebsmodus nur bei eingestelltem Innengerät verfügbar.

### 6.2. Lüftersteuerung zum Energiesparen

Wenn die Raumtemperatur im Kühl- oder Trockenbetrieb die eingestellte Temperatur erreicht, wird der Lüfter des Innengeräts intermittierend gedreht, um Strom zu sparen.

Diese Funktion ist beim Zeitpunkt des Kaufs eingeschaltet.

Informationen zum Deaktivieren dieser Funktion finden Sie in der Bedienungsanleitung der Fernbedienung.

Selbst wenn die Einstellung geändert wurde, wenn die Lüftergeschwindigkeit im Kühl- oder Trocken-Betrieb auf „AUTO“ gestellt wurde, funktioniert diese Funktion immer noch, um die Verbreitung der zirkulierten Feuchtigkeit des Innengeräts zu unterdrücken.





## 7. ANDERE BETRIEBSARTEN

### 7.1. 10 °C Heizbetrieb

#### HINWEISE:

- Diese Funktion ist nur für die kabellose Fernbedienung verfügbar.
- Beim simultanen Multi-Anschluss kann diese Funktion nicht mit der Fernbedienung verwendet werden.

Der 10 °C Heizbetrieb hält die Raumtemperatur auf 10 °C , um zu verhindern, dass die Raumtemperatur zu tief abfällt.

- Wenn er aktiviert ist, [  ] geht die Anzeige am Innengerät an.
- Wenn er deaktiviert ist, [  ] geht die Anzeige aus.

#### HINWEISE:

- Während des 10°C-Heizbetriebs ist nur die vertikale Luftstromeinstellung gültig.
- Wenn die Raumtemperatur warm genug ist, wird dieser Vorgang nicht ausgeführt.
- Wenn bei einer Multi-Typ-Klimaanlage ein anderes Innengerät zum Heizen verwendet wird, steigt die Temperatur in dem Raum, in dem der 10°C Heizbetrieb angewendet wird. Bei Verwendung des 10°C Heizbetriebs empfehlen wir, dass alle Innengeräte unter dem 10°C Heizbetrieb betrieben werden.

## 8. REINIGUNG UND PFLEGE



### VORSICHT



- Achten Sie vor dem Reinigen des Innengeräts darauf, dass dieses ausgeschaltet und von jeglicher Stromversorgung getrennt ist.
- Der Lüfter arbeitet mit hoher Geschwindigkeit im Inneren des Geräts und kann zu Verletzungen führen.
- Achten Sie darauf, das Einlassgitter nicht fallen zu lassen.
- Wenn die Filterreinigung hohe Arbeit erfordert, wenden Sie sich bitte an das professionelle technische Servicepersonal.



- Setzen Sie das Innengerät keinen flüssigen Insektiziden oder Haarsprays aus.

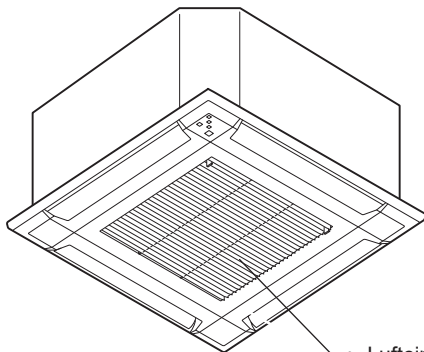

- Lufteinlassgitter
- Luftfilter (im Lufteinlassgitter)

Das Ansauggitter des Innengeräts kann zum Reinigen und Warten entnommen werden.

Verwenden Sie zum Reinigen des Geräts kein Wasser, das heißer als 40°C ist, starke Scheuermittel oder flüchtige Mittel wie Benzin oder Lösungsmittel.

### Reinigen des Luftfilters

- 1 Schieben Sie die Haken des Einlassgitters nach innen zur Mitte des Geräts, um das Einlassgitter zu öffnen.

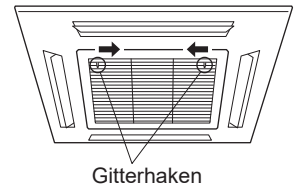

Gitterhaken

- 2 Ziehen Sie den Filter aus dem Einlassgitter.

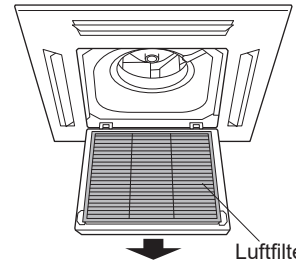

Luftfilter

- 3 Reinigen des Luftfilters.

Entfernen Sie den Staub von den Luftfiltern, indem Sie sie absaugen oder waschen. Lassen Sie die Luftfilter nach dem Waschen an einem vor Sonnenlicht geschützten Bereich gründlich trocknen.

- Staub kann vom Luftfilter entweder mit einem Staubsauger oder durch Waschen des Filters in einer Lösung aus einem milden Reinigungsmittel und warmem Wasser entfernt werden. Wenn Sie den Filter waschen, achten Sie darauf, lassen Sie ihn gründlich an einem schattigen Ort, vor der Neuinstallation trocknen.
- Wenn sich Schmutz im Luftfilter ansammelt, wird der Luftstrom reduziert, wobei die Betriebseffizienz reduziert und Lärm zunimmt.

- 4 Bringen Sie die Luftfilter wieder am Einlassgitter an.

- (1) Setzen Sie den Luftfilter wieder in die Halterung ein.
- (2) Stellen Sie sicher, dass der Luftfilter den Filterstopfen berührt, wenn er in seine Halterung eingesetzt wird.

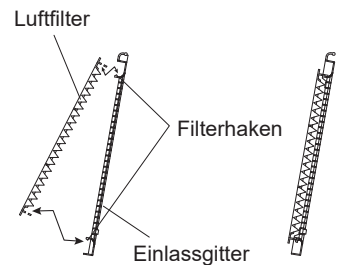

Luftfilter

Filterhaken

Einlassgitter

- 5 Schließen Sie das Einlassgitter und drücken Sie die Haken des Einlassgitters nach außen.

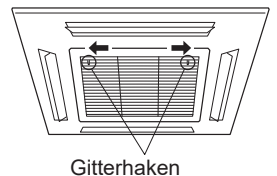

Gitterhaken

### Nach längerem Nichtgebrauch des Geräts

Wenn Sie dieses Produkt 1 Monat oder länger nicht verwenden, führen Sie den Gebläsemodus für einen halben Tag aus, um die Innenteile gründlich zu trocknen, bevor Sie den normalen Betrieb durchführen.

### Zusätzliche Inspektion

Nach längerem Nichtgebrauch kann im Gerät angesammelter Staub auch dann eine verminderte Leistung zur Folge haben, wenn Sie das Gerät wie in der Anleitung beschrieben täglich gewartet oder gereinigt haben.

Für einen solchen Fall wird eine Inspektion des Produkts empfohlen.



Weitere Informationen erhalten Sie unter autorisiertes Fachpersonal.

### Zurücksetzen der Filteranzeige (Spezialeinstellung)

Diese Funktion lässt sich verwenden, wenn sie während der Installation richtig eingestellt wurde. Bitte wenden Sie sich an autorisiertes Servicepersonal, um diese Funktion zu nutzen.

☞ Reinigen Sie den Luftfilter, wenn die Kontrollleuchte Folgendes anzeigt:

Anzeigelampe	Blinkmuster
	Blinkt 3 Mal im Abstand von 21 Sekunden

Setzen Sie die Filteranzeige nach dem Reinigen zurück, indem Sie   am Innengerät mindestens 2 Sekunden lang drücken.

## 9. ALLGEMEINE INFORMATIONEN

### ■ Inverter

Beim Einschalten arbeitet die Klimaanlage mit maximaler Leistung, um den Raum schnell auf die gewünschte Temperatur zu bringen.

Sobald die Temperatur im Raum die eingestellte Temperatur erreicht, reduziert die Klimaanlage ihre Kapazität und den Energieverbrauch auf die Mindestkapazität und die Eingangsleistung.

### ■ Heizleistung

Diese Klimaanlage arbeitet nach dem Wärmepumpenprinzip, Wärme wird aus der Außenluft absorbiert und diese Wärme wird zum Innengerät übertragen. Als Ergebnis wird die Betriebsleistung reduziert, wenn die Außenlufttemperatur sinkt.

Wenn Sie das Gefühl, dass die Heizleistung nicht ausreicht, empfehlen wir Ihnen, dieses Klimagerät in Verbindung mit anderen Arten von Wärmegegeräten zu verwenden.

Wenden Sie sich bitte an Ihren Installateur, um sicherzustellen, dass das Gerät die richtige Größe für den erforderlichen Raum aufweist.

Wärmepumpen-Klimaanlagen heizen Ihren Raum auf, indem Luft durch den gesamten Raum bewegt wird, so dass nach Starten der Klimaanlage etwas Zeit erforderlich ist, bevor der Raum geheizt wird.

### ■ Automatischer Abtaubetrieb

Wenn die Außentemperatur sehr niedrig ist und die Luftfeuchtigkeit hoch, kann sich während des Heizbetriebs Frost am Außengerät bilden, und die Heizleistung des Produkts könnte sich verringern.

Zum Schutz vor Frost wurde in dieser Klimaanlage eine mikrocomputer-gesteuerte, automatische Abtaufunktion eingebaut.

Wenn sich Eis bildet, wird die Klimaanlage vorübergehend gestoppt und der Abtaukreislauf läuft kurz (Max. 15 Minuten.)

Wenn sich am Außengerät nach dem Heizbetrieb Eis bildet, stoppt das Außengerät automatisch, nachdem es einige Minuten lang in Betrieb war. Dann beginnt der automatische Abtaubetrieb.

Wenn Sie während des automatischen Abtauvorgangs den Heizbetrieb einstellen, wird der automatische Abtauvorgang fortgesetzt. Der Heizbetrieb beginnt nach dem Abtauen. Daher kann es einige Zeit dauern, bis warme Luft abgegeben wird.

### ■ Automatische Neustartfunktion

#### Im Falle eines Stromausfalls

Wenn die Stromversorgung der Klimaanlage durch einen Stromausfall unterbrochen wird, startet die Klimaanlage automatisch in dem zuvor ausgewählten Modus, sobald die Stromversorgung wiederhergestellt ist.

### ■ Fehlfunktionen durch andere elektrische Geräte

Die Benutzung anderer elektrischer Geräte wie einem Elektrorasierer oder die Funktion eines nahe gelegenen Funkwellensenders kann Fehlfunktionen der Klimaanlage verursachen.

Falls eine solche Fehlfunktion auftritt, schalten Sie den Strom einmal aus. Schalten Sie ihn dann wieder ein und setzen Sie den Betrieb mittels Fernbedienung fort.

### ■ Innengerät-Temperatur und Luftfeuchtigkeitsbereich

Zulässige Temperatur- und Feuchtigkeitsbereiche sind wie folgt:

Innenraumtemperatur	Kühlen / trocknen	[°C]	18 bis 32
	Heizen	[°C]	16 bis 30
Innenraumlufefeuchtigkeit		[%]	80 oder weniger *1)

\*1) Wenn die Klimaanlage mehrere Stunden lang ununterbrochen verwendet wird, kann Wasser an der Oberfläche kondensieren und abtropfen.

- Wenn das Gerät unter den Bedingungen mit Ausnahme des zulässigen Temperaturbereichs betrieben wird, wird der Betrieb der Klimaanlage möglicherweise angehalten, da die automatische Schutzschaltung arbeitet.
- Je nach Betriebsbedingungen kann der Wärmetauscher einfrieren, was zu Wasserlecks oder anderen Fehlfunktionen führt. (im Kühlen oder Trocknen Betrieb).

### ■ Wenn die Innen- und Außentemperaturen hoch sind

Wenn während des Heizbetriebs sowohl die Innen- als auch die Außentemperatur hoch sind, stoppt der Lüfter des Außengeräts gelegentlich.

### ■ Niedrige Umgebungskühlung

Wenn die Außentemperatur sinkt, schalten die Lüfter des Außengeräts auf niedrige Geschwindigkeit um, oder einer der Lüfter stoppt gelegentlich.

### ■ Weitere Informationen

- Verwenden Sie die Klimaanlage nicht für andere Zwecke als Raumkühlung / -trocknung, Raumheizung oder Ventilator.
- Die zulässigen Temperatur- und Feuchtigkeitsbereiche des Außengeräts finden Sie in der Installationsanleitung des Außengeräts.
- Im Heizbetrieb kann die Oberseite des Innengeräts warm werden, dies wird jedoch durch die Zirkulation von Kältemittel im Innengerät, auch nach dem Ausschalten, verursacht und ist keine Fehlfunktion.

## 10. OPTIONALE TEILE

### 10.1. Fernbedienung

Die Fernbedienung ist optional. Sie können aus folgenden Fernbedienungstypen auswählen.

- Kabellose Fernbedienung
- Kabelgebundene Fernbedienung
- W-LAN-Steuerung

Wenden Sie sich an einen autorisierten Kundendienst, um das verfügbare Modell der Fernbedienung zu überprüfen.

**HINWEISE:** Je nach Fernbedienung, sind einige Funktionen möglicherweise nicht verfügbar. Einzelheiten finden Sie in der Bedienungsanleitung der Fernbedienung oder des WLAN-Adapters.

**Sie können sowohl die kabellose als auch die kabelgebundene Fernbedienung zusammen verwenden.**

Allerdings können einige Funktionen an der kabellosen Fernbedienung eingeschränkt sein.

Wenn Sie die eingeschränkten Funktionen einstellen, ertönt ein Piepton. [ ] , [ ⊕ ] , und die [ ☺ ] -Anzeige am Innengerät blinkt.

### 10.2. Mehrere Fernbedienungen

Sie können zwei kabelgebundene Fernbedienungen an eine Klimaanlage anschließen.

Jede der Fernbedienungen kann die Klimaanlage steuern.

Die Timer-Funktionen können jedoch nicht von der sekundären Einheit verwendet werden.

### 10.3. Gruppensteuerung

Eine kabelgebundene Fernbedienung kann bis zu 16 Klimaanlagen steuern. Alle Klimageräte werden mit den gleichen Einstellungen betrieben. Sie können Gruppensteuerung und W-LAN-Steuerung nicht zusammen verwenden.

### 10.4. Multi-Typ-Klimaanlage

Das Innengerät kann an ein Multityp-Außengerät angeschlossen werden. Dank der Multityp-Klimaanlage können mehrere Innengeräte an verschiedenen Standorten betrieben werden. Die Innengeräte können gleichzeitig entsprechend ihrer Ausgabe betrieben werden.

### Gleichzeitige Verwendung von mehreren Geräten

- Bei Verwendung einer Multityp-Klimaanlage können mehrere Innengeräte gleichzeitig betrieben werden. Wenn jedoch 2 oder mehr Innengeräte derselben Gruppe gleichzeitig betrieben werden, ist die Kühl- und Heizeffizienz geringer als bei Verwendung eines eigenständigen Innengeräts. Dementsprechend sollten Sie, wenn Sie mehr als 1 Innengerät gleichzeitig zum Kühlen verwenden möchten, die Verwendung auf nachts oder andere Zeiten beschränken, während derer weniger Leistung erforderlich ist. Ebenso sollten Sie, wenn Sie mehrere Geräte gleichzeitig zum Heizen verwenden möchten, die Geräte je nach Bedarf in Verbindung mit anderen zusätzlichen Heizgeräten verwenden.
- Saisonale Bedingungen und Außentemperaturen, die Struktur der Räume und die Anzahl von anwesenden Personen können ebenfalls Einfluss auf die Betriebseffizienz haben. Wir empfehlen, verschiedene Betriebsmuster auszuprobieren, um die Heiz- und Kühlleistung Ihrer Geräte zu überprüfen und die Geräte auf die Weise zu verwenden, die am besten zu den Lebensgewohnheiten Ihres Haushalts passt.

- Wenn Sie bemerken, dass 1 oder mehr Geräte bei gleichzeitigem Betrieb nur eine geringe Kühl- und Heizleistung erbringen, sollten Sie auf den gleichzeitigen Betrieb mehrerer Geräte verzichten.

- Der Betrieb ist in den folgenden unterschiedlichen Betriebsmodi nicht möglich.

Wenn für ein Innengerät ein Betriebsmodus ausgewählt wird, der für dieses Gerät nicht möglich ist, wird [ ] am Innengerät angezeigt und blinkt (1 Sekunde ein, 1 Sekunde aus) und das Gerät wechselt in den Standby-Modus.

Heizbetrieb und Kühlbetrieb (oder Trocknungsbetrieb)

Heizbetrieb und Lüfterbetrieb

- Der Betrieb ist in den folgenden unterschiedlichen Betriebsmodi möglich.

Kühl- und Trocknen Betrieb

Kühl- und Lüfterbetrieb

Trocknen- und Lüfterbetrieb

- Der Betriebsmodus (Heizbetrieb oder Kühl- (Trocknen-) Betrieb) des Außengeräts wird durch den ersten Betriebsmodus des Innengeräts bestimmt. Wenn das Innengerät im Lüfterbetrieb startet, wird der Betriebsmodus des Außengeräts nicht bestimmt.

Wenn beispielsweise Innengerät (A) im Lüfterbetrieb gestartet wurde und dann Innengerät (B) im Heizbetrieb betrieben wird, würde Innengerät (A) vorübergehend im Lüfterbetrieb betrieben. Wenn jedoch Innengerät (B) den Heizbetrieb aufnimmt, [ ] würde das Innengeräts (A) anfangen zu blinken (1 Sekunde ein, 1 Sekunde aus) und würde dann in den Standby-Modus gehen. Innengerät (B) würde weiter im Heizbetrieb laufen.

## 10.5. Gleichzeitige Multi-Klimaanlage

Dieses Innengerät kann auch an einen gleichzeitigen Multi-Anschluss angeschlossen werden, der einen gleichzeitigen Betrieb von mehreren Innengeräten ermöglicht, indem das Außengerät mit einem separaten Rohr angeschlossen wird.

**HINWEISE:** Die Anzahl der anschließbaren Innengeräte und der anschließbare Typ des Trennrohrs variieren je nach Modell.

Bei gleichzeitiger Mehrfachverbindung können alle Innengeräte von einer an das Hauptinnengerät angeschlossenen Fernbedienung gleichzeitig betrieben werden.

Für dieses einzigartige Merkmal der gleichzeitigen Mehrfachverbindung können die Funktionen anderer Innengeräte eingeschränkt sein.

## 11. FEHLERBEHEBUNG



### WARNUNG



In folgenden Fällen, sofort den Betrieb der Klimaanlage anhalten und die gesamte Stromversorgung durch Abschalten der elektrischen Schutzschalter oder Ziehen des Netzsteckers trennen. Dann fragen Sie Ihren Händler oder autorisiertes Servicepersonal.

So lange das Gerät an der Stromversorgung angeschlossen ist, ist es nicht vollständig von dieser getrennt, auch dann nicht, wenn das Gerät ausgeschaltet ist.

- Gerät riecht nach Verbranntem oder es kommt Rauch heraus
- Dem Gerät entströmt Wasser

### Das Gerät funktioniert nicht.

- Gab es einen Stromausfall?  
In diesem Fall wird das Gerät automatisch neu gestartet, nachdem die Stromversorgung wiederhergestellt wurde. (Siehe **Seite 6.**)
- Wurde der Schutzschalter ausgeschaltet?  
⇒ Schutzschalter einschalten.
- Ist eine Sicherung durchgebrannt oder der Schutzschalter ausgelöst?  
⇒ Tauschen Sie die Sicherung aus oder setzen Sie den Schutzschalter zurück.
- Läuft der Timer?  
⇒ Zum Überprüfen oder Deaktivieren der Timer-Einstellung lesen Sie die Bedienungsanleitung der Fernbedienung.

### Schwache Kühl- oder Heizleistung.

- Läuft das Gerät unter den Bedingungen außer dem zulässigen Temperaturbereich?  
In diesem Fall stoppt die Klimaanlage möglicherweise, weil die automatische Schutzschaltung arbeitet.
- Ist der Luftfilter schmutzig?  
⇒ Reinigen Sie den Luftfilter. (Siehe **Seite 5.**)
- Ist das Einlassgitter oder der Auslassanschluss des Innengeräts blockiert?  
⇒ Entfernen Sie die Hindernisse.
- Wurde die Raumtemperatur angemessen eingestellt?  
⇒ Um die eingestellte Temperatur zu ändern, lesen Sie die Bedienungsanleitung der Fernbedienung.
- Wurde ein Fenster oder eine Tür offen gelassen?  
⇒ Schließen Sie das Fenster oder die Tür.
- Wurde die Lüftergeschwindigkeit auf leise eingestellt?  
⇒ Informationen zum Ändern der Lüftergeschwindigkeit finden Sie in der Bedienungsanleitung der Fernbedienung.
- <Im Kühlbetrieb> Scheint direktes oder starkes Sonnenlicht in den Raum?  
⇒ Schließen Sie die Vorhänge.
- <Im Kühlbetrieb> Sind andere Heizgeräte oder Computer in Betrieb, oder zu viele Menschen im Raum?  
⇒ Schalten Sie das Heizgerät oder die Computer aus oder stellen Sie die Temperatur niedriger ein.

### Der Luftstrom ist schwach oder stoppt.

- Wurde die Lüftergeschwindigkeit auf leise eingestellt?  
⇒ Informationen zum Ändern der Lüftergeschwindigkeit finden Sie in der Bedienungsanleitung der Fernbedienung.
- Ist die Lüftersteuerung zur Energieeinsparung eingestellt? In diesem Fall kann der Lüfter des Innengeräts während des Kühlvorgangs vorübergehend anhalten.  
⇒ Informationen zum Abbrechen der Lüftersteuerung zur Energieeinsparung finden Sie in der Bedienungsanleitung der Fernbedienung.  
\* Diese Funktion kann nicht deaktiviert werden, wenn die Lüftergeschwindigkeit auf Auto eingestellt ist.
- <Im Heizbetrieb> Haben Sie gerade den Betrieb gestartet?  
In diesem Fall dreht sich der Lüfter vorübergehend mit sehr niedriger Geschwindigkeit, um die internen Teile des Geräts aufzuwärmen.
- <Im Heizbetrieb> Ist die Raumtemperatur höher als die eingestellte Temperatur?  
In diesem Fall stoppt das Außengerät und der Lüfter des Innengeräts dreht sich mit sehr niedriger Geschwindigkeit.
- <Im Heizbetrieb> Funktioniert der automatische Abtauvorgang?  
In diesem Fall hält das Innengerät maximal 15 Minuten an. (Siehe **Seite 6.**)
- <Im Trocknungsbetrieb> Arbeitet das Innengerät mit Gebläsegeschwindigkeit auf niedriger Stufe, um die Raumfeuchte anzupassen, und stoppt sogar von Zeit zu Zeit.
- <Im Auto-Modus> Während des Überwachungsvorgangs dreht der Lüfter mit sehr niedriger Geschwindigkeit.
- <In Mehrfachverbindung> Sind mehrere Geräte in einem anderen Betriebsmodus eingestellt, wie unten gezeigt?  
In diesem Fall halten die danach eingestellten Einheiten an und die [ ]-Anzeige blinkt.  
• Heizbetrieb und Lüfterbetrieb

### Die Luftstromrichtung ändert sich je nach Einstellung nicht oder überhaupt nicht.

- <Im Auto-Modus> Im Auto-Modus wird die Luftstromrichtung automatisch eingestellt.
- <Im Heizbetrieb> Haben Sie gerade den Betrieb gestartet?  
In diesem Fall behält die Luftstromrichtung eine Zeit lang die Standardposition bei.
- <Im Heizbetrieb> Während des automatischen Abtauvorgangs wird die Luftstromrichtung automatisch eingestellt.



### Feuchtigkeit tropft nicht.

- <Im Trocknungsbetrieb> Wenn die Einstellungstemperatur hoch ist, kann die Luftfeuchtigkeit nicht sinken.  
⇒ Um die Feuchtigkeit zu senken, stellen Sie die eingestellte Temperatur niedriger ein.
- Hören Sie während des Betriebs ein leichtes Quietschen? Dieses Geräusch entsteht durch die winzige Ausdehnung und Kontraktion der vorderen Abdeckung, die durch Temperaturänderungen verursacht wird.

### Es ist ein Geräusch zu hören.

- Ist das Gerät in Betrieb oder unmittelbar nach dem Stoppen des Betriebs? In diesem Fall kann ein Kältemittel-Strömungsgeräusch hörbar sein. Dies kann auch noch 2–3 Minuten nach dem Starten zu hören sein.
- Hören Sie während des Betriebs ein leichtes Quietschen? Dieses Geräusch entsteht durch die winzige Ausdehnung und Kontraktion der vorderen Abdeckung, die durch Temperaturänderungen verursacht wird.
- <Im Heizbetrieb> Hören Sie ein Knistern? Dieses Geräusch wird durch den automatischen Abtauvorgang erzeugt. (Siehe Seite 6.)

### Das Gerät verströmt einen Geruch.

- Die Klimaanlage kann verschiedene Gerüche absorbieren, die von Innentextilien, Möbeln oder Zigarettenrauch herrühren. Diese Gerüche können während des Betriebs abgegeben werden.

### Nebel oder Dampf tritt aus dem Gerät aus.

- <Im Kühlen oder Trocknen Betrieb> Es kann durch Kondensation, die durch plötzliche Kühlvorgänge entstanden ist, ein dünner Nebel ausgestoßen werden.
- <Im Heizbetrieb> > Funktioniert der automatische Abtauvorgang? In diesem Fall kann Dampf vom Außengerät aufsteigen. (Siehe Seite 6.)

### Es tritt Wasser aus dem Außengerät aus.

- <Im Heizbetrieb> Das Außengerät kann Wasser abgeben, das durch den automatischen Abtaubetrieb entstanden ist. (Siehe Seite 6.)

### Der Betrieb erfolgt nach dem Starten verzögert.

- Ist die Stromversorgung plötzlich ausgeschaltet? In diesem Fall arbeitet der Kompressor etwa 3 Minuten lang nicht, um ein Durchbrennen der Sicherung zu verhindern.
- Hat sich der elektrische Schutzschalter dann wieder ausgeschaltet? In diesem Fall arbeitet die Schutzschaltung etwa 3 Minuten lang.

Stoppen Sie in folgenden Fällen sofort den Betrieb und schalten Sie die Sicherung aus. Wenden Sie sich dann an autorisiertes Fachpersonal.

- Das Problem besteht auch dann fort, wenn Sie dies geprüft oder diese Diagnose gestellt haben.
- Auf dem Display der kabelgebundenen Fernbedienung oder den Anzeigelampen der IR-Empfangeinheit wird ein Fehlersymbol angezeigt.

### HINWEISE:

Informationen zur Fehlerbehebung im Zusammenhang mit der W-LAN-Steuerung finden Sie im Einstellungshandbuch für den W-LAN-Adapter oder in der auf Ihrem Smartphone oder Tablet-PC installierten mobilen App.

## ■ Status der Anzeigelampen

Leuchtmuster: ○ Aus ● Ein, ● Blinkt, — Jeder Status

Status	Ursachen und Lösungen	Siehe Seite
	Automatischer Abtaubetrieb ⇒ Bitte warten Sie bis das Abtauen beendet ist (maximal 15 Minuten).	6
	Filteranzeige ⇒ Reinigen Sie den Luftfilter und setzen Sie das Filterzeichen zurück.	5
	Fehlercode-Anzeige ⇒ Wenden Sie sich an autorisiertes Service-Personal.	-
	Timer-Einstellfehler wegen automatischem Neustart ⇒ Stellen Sie die Uhr- und Timer-Einstellungen zurück.	-
	Testlaufbetrieb (nur für autorisiertes Personal) ⇒ Drücken Sie   um den Testlauf zu verlassen.	-
	Eingeschränkte Funktion	-
	(Bei Mehrfachverbindung) Standby-Modus ⇒ Überprüfen Sie den eingestellten Betriebsmodus der Innengeräte.	7

## ■ Für den manuellen Automatikbetrieb und Filteranzeige zurücksetzen

Sie können die Klimaanlage mit am Innengerät bedienen.

Status	Länge des Niederdrückens	Modus oder Betrieb
In Betrieb	Länger als 3 Sekunden	Stopp
Stoppen	Weniger als 3 Sekunden	Filteranzeige zurücksetzen
	Länger als 3 Sekunden und weniger als 10 Sekunden	Auto <sup>*1)</sup>
	Länger als 10 Sekunden (Nur bei der Wartung. <sup>*2)</sup> )	Erzwungenes Kühlen

\*1) Bei der Mehrfachverbindung folgt der Betriebsmodus den anderen Innengeräten.

\*2) Um die Zwangskühlung zu stoppen, drücken Sie diese Taste oder auf der kabellosen Fernbedienung. .