



Wired Controller CDV-46

Thank you for choosing our product.
For proper operation, please read and keep this manual carefully.
If you have lost the Owner's Manual, please contact the local agent or visit sat.eurofredgroup.com.

To Users

Thank you for selecting Daitsu's product. Please read this instruction manual carefully before installing and using the product, so as to master and correctly use the product. In order to guide you to correctly install and use our product and achieve expected operating effect, we hereby instruct as below:

- (1) This appliance is not intended for use by persons (including children) with reduced physical, sensory or mental capabilities, or lack of experience and knowledge, unless they have been given supervision or instruction concerning use of the appliance by a person responsible for their safety. Children should be supervised to ensure that they do not play with the appliance.
- (2) This instruction manual is a universal manual, some functions are only applicable to particular product. All the illustrations and information in the instruction manual are only for reference, and control interface should be subject to actual operation.
- (3) In order to make the product better, we will continuously conduct improvement and innovation. We have the right to make necessary revision to the product from time to time due to the reason of sales or production, and reserve the right to revise the contents without further notice.
- (4) For personal injury or property loss and damage caused by improper operation such as improper installation and debugging,

unnecessary maintenance, violation of related national laws and rules and industrial standard, and violation of this instruction manual, etc., we will bear no liability.

- (5) The final right to interpret for this instruction manual belongs to Daitsu.



This marking indicates that this product should not be disposed with other household wastes throughout the EU. To prevent possible harm to the environment or human health from uncontrolled waste disposal, recycle it responsibly to promote the sustainable reuse of material resources. To return your used device, please use the return and collection systems or contact the retailer where the product was purchased. They can take this product for environmental safe recycling.

Contents

1 SAFETY NOTICES (PLEASE BE SURE TO ABIDE).....	1
2 OPERATION NOTICES	2
3 DISPLAY	3
3.1 LCD OF WIRED CONTROLLER.....	3
3.2 LCD DISPLAY INSTRUCTION.....	4
4 BUTTONS.....	7
4.1 BUTTON GRAPHICS.....	7
4.2 FUNCTION INSTRUCTION OF BUTTONS.....	7
5 INSTALLATION AND COMMISSIONING.....	8
5.1 INSTALLATION OF WIRED CONTROLLER.....	10
5.2 COMMISSIONING	21
6 OPERATION INSTRUCTIONS	31
6.1 ON/OFF	31
6.2 MODE SETTING	32
6.3 TEMPERATURE SETTING.....	33
6.4 FAN SETTING.....	34
6.5 TIMER SETTING.....	35
6.6 SWING SETTING.....	43
6.7 QUIET SETTING	44
6.8 SLEEP SETTING	47
6.9 AIR SETTING*	47
6.10 LIGHT ON/OFF SETTING.....	50
6.11 SAVE SETTING.....	51

6.12 FILTER CLEAN REMINDER SETTING	54
6.13 X-FAN SETTING	58
6.14 ABSENCE SETTING.....	59
6.15 REMOTE SHIELD FUNCTION	59
6.16 CHILD LOCK FUNCTION	60
6.17 GATE-CONTROL FUNCTION	60
7 ERROR DISPLAY	60
7.1 TABLE OF ERROR CODES FOR OUTDOOR UNIT	62
7.2 TABLE OF ERROR CODES FOR INDOOR UNIT	64
7.3 TABLE OF DEBUGGING CODES.....	65
7.4 TABLE OF STATUS CODES	67

1 SAFETY NOTICES (PLEASE BE SURE TO ABIDE)



Warning: If not abide strictly, it may cause severe damage to the unit or the people.



Note: If not abide strictly, it may cause slight or medium damage to the unit or the people.



This sign indicates that the operation must be prohibited. Improper operation may cause severe damage or death to people.



This sign indicates that the items must be observed. Improper operation may cause damage to people or property.



WARNING!

This product can't be installed at corrosive , inflammable or explosive environment or the place with special requirements, such as kitchen. Otherwise, it will affect the normal operation or shorten the service life of the unit, or even cause fire hazard or serious injury. As for above special places, please adopt special air conditioner with anti-corrosive or anti-explosion function .

2 OPERATION NOTICES

- ◆ The power supply for all indoor units must be unified.
- ◆ Prohibit installing the wired controller at wet or sunshine places.
- ◆ Do not knock, throw or frequently disassemble the wired controller.
- ◆ Do not operate the wired controller with wet hands.
- ◆ In one system network, you must set one indoor unit as the master indoor unit, Other indoor units are slave indoor units .
- ◆ The operation mode of the system is basing on that of master indoor unit. Master indoor unit can switch to any modes, while slave unit can't switch to the mode that is conflicting with master indoor unit.
- ◆ When master indoor unit changes mode which cause operation mode of slave indoor unit conflicts with that of system, the operation mode of slave unit will switch to the operate mode of system automatically.
- ◆ When two wired controllers control one (or more) indoor unit(s), the address of wired controller should be different.
- ◆ Functions with “*” are optional for indoor units. If a function is not included in an indoor unit, wired controller can't set the function, or setting of this function is invalid to the indoor unit.

3 DISPLAY



Fig. 3.1 Appearance of wired controller

3.1 LCD OF WIRED CONTROLLER

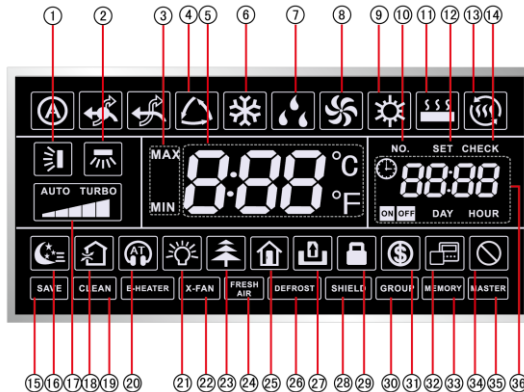

























Fig. 3.2 LCD graphics of wired controller













3.2 LCD DISPLAY INSTRUCTION

Table 3.1 LCD display instruction

No.	Symbols	Instructions
1		Up and down swing function
2	 *	Left and right swing function
3		It's valid under Save mode and displays during setting process. Temperature lower limit for Cooling: Limit the minimum temperature value under Cooling or Dry mode. Temperature upper limit for Heating: Limit the maximum temperature value under Heating, Space Heating or 3D Heating mode.
4	 *	Auto mode (Under Auto mode, the indoor units will automatically select their operating mode as per the temperature change so as to make the ambient comfortable.)
5		It shows the setting temperature value(In case the wired controller is controlling a Fresh Air Indoor Unit, then the temperature zone will display FAP)
6		Cooling mode
7		Dry mode
8		Fan mode
9		Heating mode

No.	Symbols	Instructions
10		When inquiring or setting project number of indoor unit, it displays "NO." icon
11		Floor Heating mode (When Heating and Floor Heating simultaneously shows up, it indicates 3D Heating is activated.)
12		Display "SET" icon under parameter setting interface
13		Space Heating mode
14		Display "CHECK" icon under parameter view interface
15		Outdoor unit operates under Save mode/upper limit of system capacitor less 100%/remote Save status
16		Sleep status
17		Current set fan speed (including auto, low speed, medium-low speed, medium speed, medium-high speed, high speed and turbo seven status)
18		Air status, Indoor unit optional function
19		Remind to clean the filter
20		Quiet status (including Quiet and Auto Quiet two status)
21		Light On/Off function
22		X-fan function
23		Health function, Indoor unit optional function

Wired Controller CDV-46

No.	Symbols	Instructions
24		Reserved function
25		Absence function
26		Outdoor unit defrosting status
27		Gate-control function
28		Shielding status
29		Child Lock status
30		One wired controller controls multiple indoor units
31		Save status of indoor unit
32		It indicates the current wired controller is the slave wired controller (address of wired controller is 02)
33		Memory status (The indoor unit resumes the original setting state after power failure and then power recovery)
34		Invalid operation
35		Current wired controller connects master indoor unit
36		Timer zone: Display system clock and timer status
<p>Note: When wired controller is connected with different indoor units, some functions will be different</p>		

4 BUTTONS

4.1 BUTTON GRAPHICS

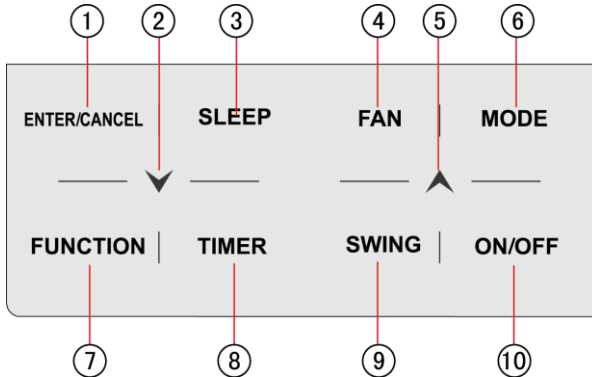





Fig. 4.1 Button graphics

4.2 FUNCTION INSTRUCTION OF BUTTONS

Table 4.1 Function instruction of buttons

No.	Buttons	Instructions
1	ENTER/CANCEL	Select and cancel function
2	▼	(1) Set operating temperature of indoor unit (2) Set Timer
5	▲	(3) Switch Quiet mode, Air grade, Clean grade, set upper and lower temperature limit under Save mode (4) Set and inquiry parameter

Wired Controller CDV-46

No.	Buttons	Instructions
3	SLEEP	Set Sleep mode
4	FAN	Switch among auto, low speed, low-medium speed, medium speed, medium-high speed, high speed and turbo status
6	MODE	Switch Auto, Cooling, Dry, Fan, Heating, Floor Heating, 3D Heating and Space Heating modes for indoor unit. (Note: The Floor Heating, 3D Heating and Space Heating function icon will show up when the unit has those functions.)
7	FUNCTION	Switch among Air, Quiet, Light, Health, Absence, Save, Clean, and X-fan functions.
8	TIMER	Timer setting
9	SWING	Set up and down swing status
10	ON/OFF	Indoor unit On/Off
2+5		Simultaneously press “  ” and “  ” for 5s to enter or cancel the Child Lock function.

5 INSTALLATION AND COMMISSIONING

There're two editions of wired controller. The parts of wired controller are different.

Edition one :

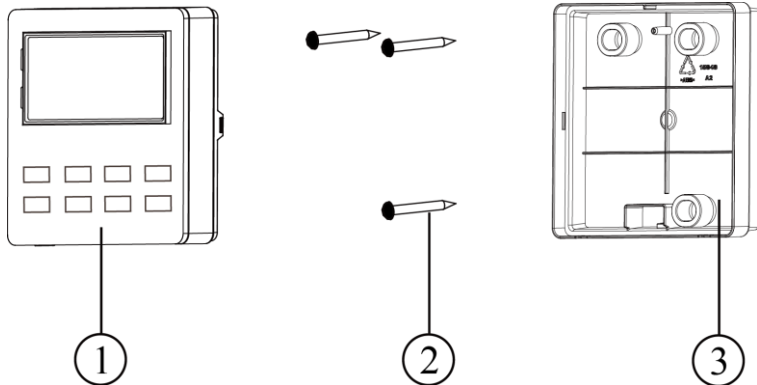
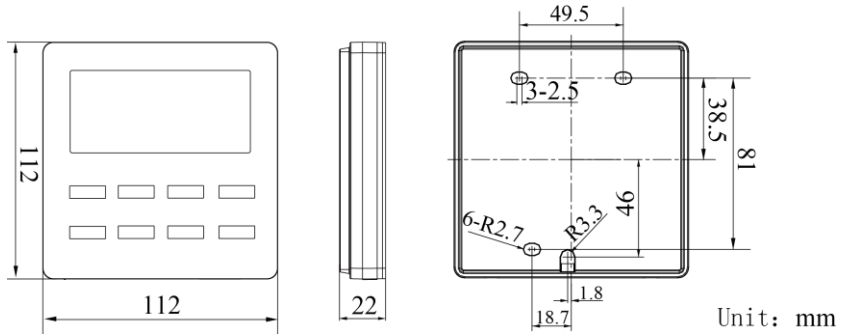

Fig. 5.1.1 Parts of wired controller

No.	1	2	3
Name	Panel of wired controller	Self-tapping Screw ST3.9X25 MA	Soleplate of wired controller
Q'ty	1	3	2

Edition Two :

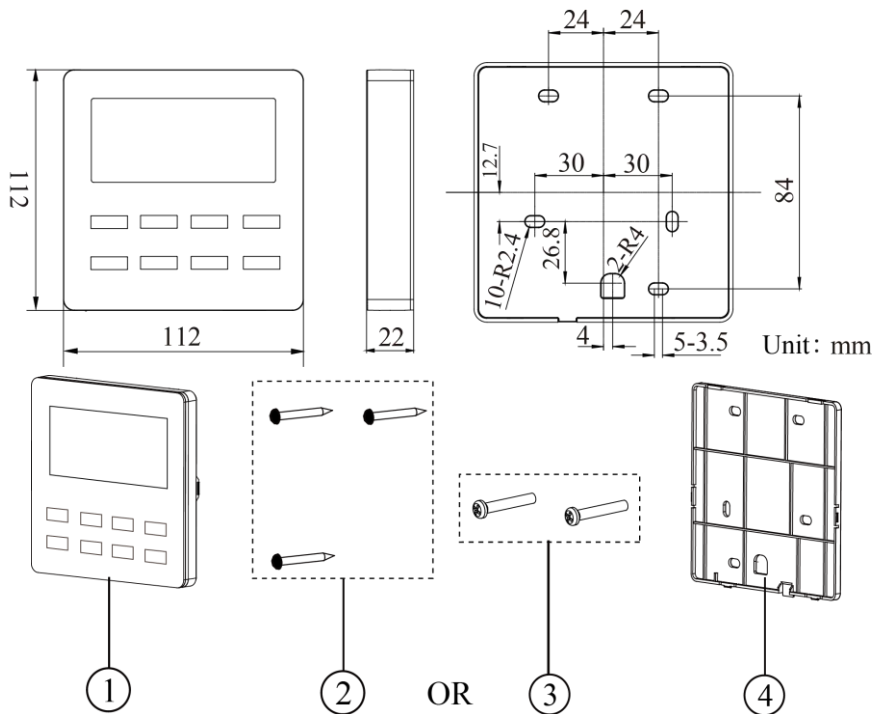

Fig. 5.1.2 Parts of wired controller

No.	1	2	3	4
Name	Panel of wired controller	Self-tapping Screw ST3.9X25 MA	Screw M4×25	Soleplate of wired controller
Q'ty	1	3	2	1

5.1 INSTALLATION OF WIRED CONTROLLER

5.1.1 Communication Line Selection

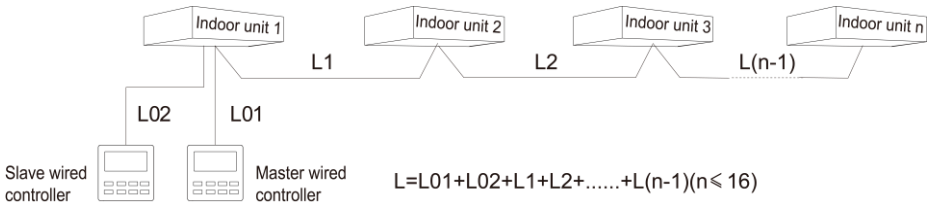

Fig. 5.2 Length of communication line

Wire material type	Total length of communication line between indoor unit and wired controller L (m/feet)	Wire size (mm ² /AWG)	Material standard	Remarks
Light/Ordinary Polyvinyl chloride sheathed cord. (60227 IEC 52 /60227 IEC 53)	$L \leq 250\text{m}$ ($L \leq 820-1/5\text{feet}$)	$2 \times 0.75 \text{ mm}^2 \sim 2 \times 1.25 \text{ mm}^2$ ($2 \times \text{AWG}1$ $8 \sim 2 \times \text{AWG}16$)	IEC 60227-5:2 007	(1)Total length of communication line can't exceed 250m (820-1/5feet). (2)The cord shall be Circular cord (the cores shall be twisted together). (3)If unit is installed in places with intense magnetic field or strong interference, it is necessary to use shielded wire.

Note:

- ① If the air conditioner is installed at the strong electromagnetic interference place, communication line of the wired controller must use shielding twisted pair.

- ② Materials of communication line for wired controller must be selected according to this instruction manual strictly

5.1.2 Installation requirements

- (1) Prohibit installing the wired controller at wet places.
- (2) Prohibit installing the wired controller at direct sunshine places.
- (3) Prohibit installing the wired controller at the place near high temperature objects or water-splashing places.
- (4) Prohibit installing the wired controller at the place where faces forward to the window. Prevent abnormal work due to the interference from the other wired controller around.

5.1.3 Wiring Requirements

There are four network wiring methods between wired controller and indoor unit:

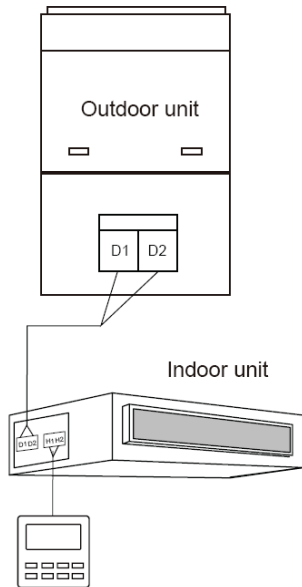

Fig. 5.3 One wired controller controls one indoor unit

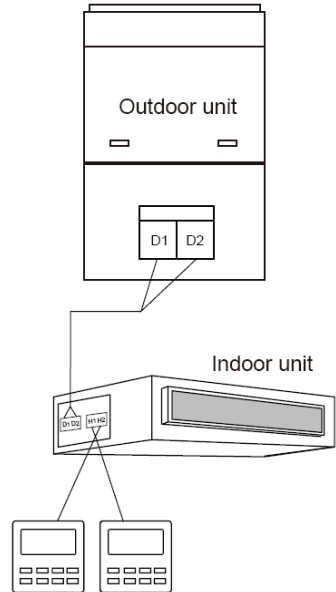

Fig. 5.4 Two wired controllers control one indoor unit

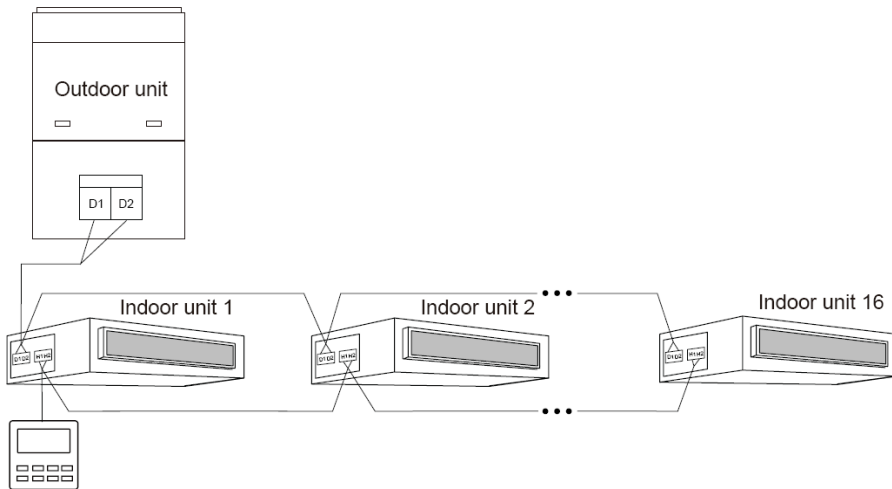

Fig. 5.5 One wired controller controls multiple indoor units simultaneously

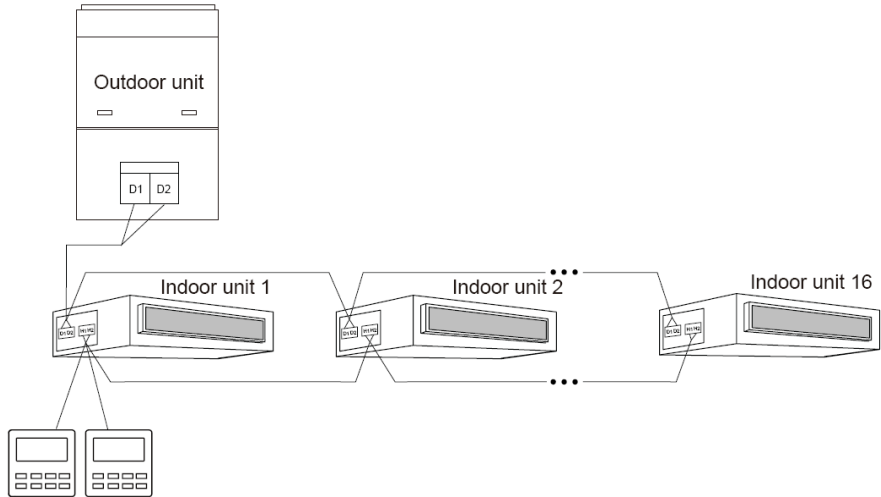

Fig. 5.6 Two wired controllers control multiple indoor units simultaneously

Wiring instructions:

- (1) When one wired controller controls multiple indoor units simultaneously, the wired controller can connect to any one indoor unit, but the connected indoor unit must be the same series indoor unit. The total quantity of indoor unit controlled by wired controller can't exceed 16 sets, and the connected indoor unit must be within the same indoor unit's network. Wire controller must set quantity of group control indoor units. Please refer to 5.2.3 Parameters Setting.
- (2) When two wired controllers control one indoor unit, the addresses of those two wired controllers should be different. Please refer to 5.2.3 parameter setting.

- (3) When two wired controllers control multiple indoor units, wired controller can connected to any one indoor unit, while the connected indoor unit should be the same series indoor unit. The addresses of those two wired controllers should be different. Please refer to 5.2.3 parameter setting. The total quantity of indoor unit controlled by wired controller can't be more than 16 sets and all connected indoor units must be within the same indoor unit network. Wire controller must set quantity of group control indoor units. Please refer to 5.2.3 Parameters Setting.
- (4) When one (or two) wired controller(s) control(s) multiple indoor units at the same time, the controlled indoor unit's setting should be the same.
- (5) Wiring of wired controller and indoor unit network must be according to one of the four wiring method as shown in fig 5.3-5.6. As for the connection method shown in fig 5.4 and 5.6, there should be only one master wired controller (address is 01) and one slave wired controller (address 02). The quantity of wired controller can't exceed two.

Note:

Series of indoor units include:①Common Multi VRF Units;②Fresh Air Units;③ Double-heat Sources Units;④Combined Units; Except for fresh air units, double-heat sources units and combined units, the rest of indoor units belong to common multi VRF units.

5.1.4 Installation

There're two editions of wired controller. The Installation way is different.

Installation way one :

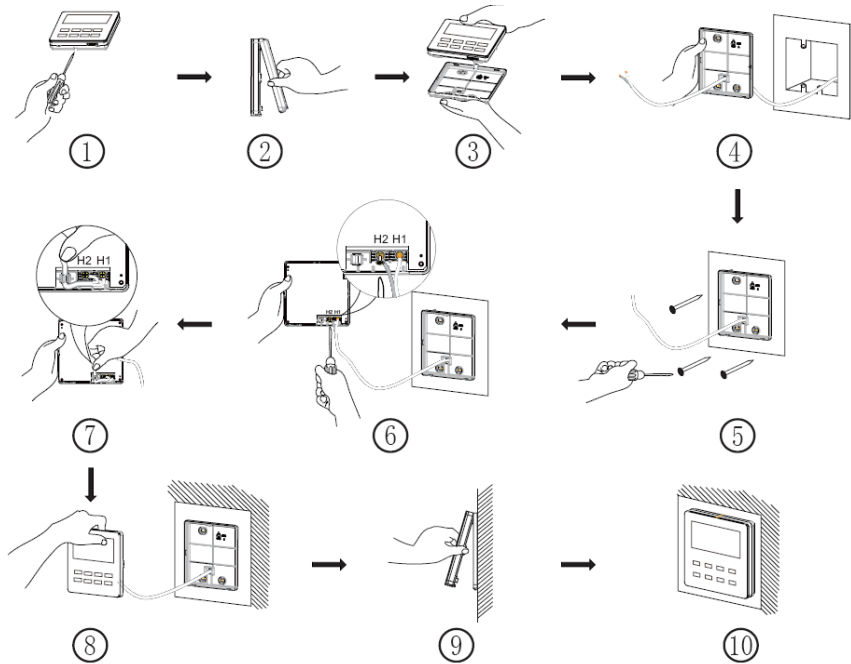

Fig. 5.7 Installation diagram for wired controller

Fig. 5.7 is the simple installation process of wired controller; please pay attention to the following items:

- (1) Before installation, please cut off the power for indoor unit.
- (2) Pull out the two-core twisted pair from the installation hole on wall, and then pull this wire through the "□" shape hole at the rear side of Soleplate of wired controller.
- (3) Stick the bottom plate of wired controller on the wall and then use Self-tapping Screw ST3.9X25 MA to fix Soleplate and installation hole on wall together.
- (4) Connect two-core twisted pair to H1 and H2 wiring column and then fix the screws.
- (5) Set two-core into the groove at left side of wiring column, and then bundle panel and Soleplate of wired controller together.

Note: If the wire size of the selected communication line is too large, you can peel some sheath layer of communication wire to satisfy installation requirements.

Installation way two :

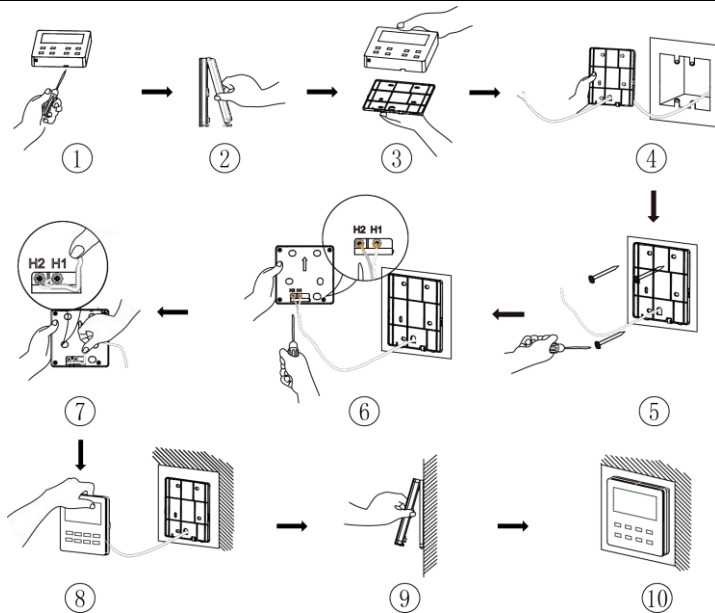

Fig. 5.8 Installation diagram for wired controller

Fig. 5.8 is the simple installation process of wired controller; please pay attention to the following items:

- (1) Before installation, please cut off the power for indoor unit.
- (2) Pull out the two-core twisted pair from the installation hole on wall, and then pull this wire through the "□" shape hole at the rear side of Soleplate of wired controller.

(3) Stick the bottom plate of wired controller on the wall and then use Self-tapping Screw ST3.9X25 MA or Screw M4×25 to fix Soleplate and installation hole on wall together.

(4) Connect two-core twisted pair to H1 and H2 wiring column and then fix the screws.

(5) Tidy up the lines in slot on the back of the panel, and then bundle the front panel of wired controller to its soleplate and the installation is completed.

Note: If the wire size of the selected communication line is too large, you can peel some sheath layer of communication wire to satisfy installation requirements.

5.1.5 Disassembly

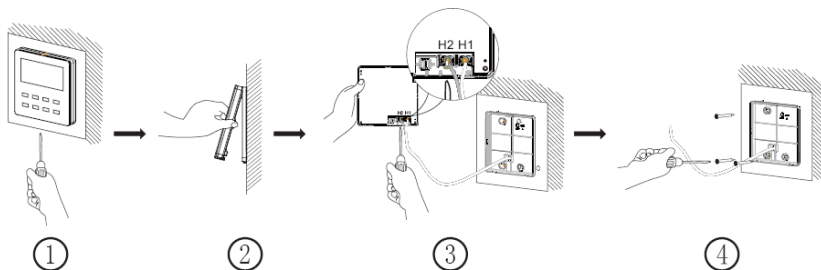

Fig. 5.9 Disassembly diagram of wired controller

5.2 COMMISSIONING

5.2.1 Set Master Indoor Unit

Under Off status, long press MODE button for 5s to set the corresponding indoor unit of wired controller as master indoor unit. “MASTER” icon will be light after finishing setting.

Note:

- ① There is a master indoor unit in a system, other slave indoor units can be set as master unit, in which case, the original master unit will become a slave unit.
- ② In one system, only one set of master indoor unit is allowed. If system detects that there are several master units, it will designate the unit with the smallest project number as a master unit.

5.2.2 Parameter Enquiry

Unit parameters can be checked in unit On or Off status.

- (1) Long press “FUNCTION” button for 5s to enter the interface of viewing unit parameters. “C00” is displayed in temperature zone and “CHECK” icon is light;
- (2) Press “▲” or “▼” button to select parameter code;
- (3) Press “ENTER/CANCEL” button to return to last step until exits viewing parameters.

The parameter enquiry list is as following:

Table 5.1 Parameters viewing list

Parameter code	Parameter name	Parameter range	Viewing method
C00	Entrance of adjustable parameter	--	In "C00" status, Timer zone shows the current indoor unit project number. When one wired controller is controlling multiple indoor units, then only the smallest project number will be displayed.
C01	View the project number of indoor unit and locate the faulted indoor unit	1-255; Project number of online indoor unit	<p>Operation method: Enter viewing, press MODE button in "C01" status to enter the interface of viewing indoor unit project number. Press "▲" or "▼" button to select the project number of indoor unit.</p> <p>Display method: Temperature zone: displays error codes of the current indoor unit(The temperature zone will display the error codes in turn with an interval of 3 seconds if there are several malfunctions in one indoor unit.) Timer zone: displays present indoor unit project number /C5 malfunction of project number conflict</p> <p>Note: 1) If master indoor unit exists in current indoor unit network, "MASTER" icon will be bright under "C01" interface. After entering the interface of viewing project number, "MASTER" icon will be bright only when the project number of master indoor unit is selected. 2) System will not exit "C01" viewing automatically. User has to exit this interface manually.</p>
C03	View the indoor unit quantity of the system network	1-80	Timer zone: display indoor unit quantity of the system

Parameter code	Parameter name	Parameter range	Viewing method
C06	View priority operation	00: normal operation 01: priority operation	<p>Operation method: Enter viewing: press MODE button in “C06” status to enter the interface of viewing priority operation. Press “▲” or “▼” button to select indoor unit.</p> <p>Display method: Temperature zone: displays current indoor unit project number; Timer zone: displays current priority operation setting value of indoor unit.</p>
C07	View indoor ambient temperature	--	<p>Operation method: Enter viewing: press MODE button in “C07” status to enter the interface of viewing indoor ambient temperature. Press “▲” or “▼” button to select indoor unit.</p> <p>Display method: Temperature zone: displays current indoor unit project number; Timer zone: displays indoor ambient temperature.</p>
C08	View Filter Clean Reminder time	4-416: days	Timer zone: displays Filter Clean Reminder time
C09	View address of wired controller	01, 02	Timer zone: displays the address of wired controller

Wired Controller CDV-46

Parameter code	Parameter name	Parameter range	Viewing method
C11	View the indoor unit quantity in the case that one wired controller controls several indoor units at the same time	1-16	Timer zone: displays the indoor unit quantity controlled by the wired controller
C12	View outdoor ambient temperature	-	Timer zone: displays outdoor ambient temperature
C17	View indoor relative humidity	20~90 relative humidity20 %~90%	<p>Operation method: Enter into review process and press "MODE" button to enter into the review interface of indoor relative humidity under C17 status. Press "▲" or "▼" button to switch the number of indoor unit.</p> <p>Display method: Temp area: display current indoor unit's project number Timer zone: display indoor relative humidity</p>

Parameter code	Parameter name	Parameter range	Viewing method
C18	One-button viewing of indoor unit project number	1-255:Project Number of online indoor unit	<p>Operation method: Enter viewing, short-press "MODE" button in "C18" status to turn on the function of one-button viewing indoor unit project code, and the wired controller will enter the interface of viewing indoor unit project code. Press "▲" or "▼" button to select the indoor unit.</p> <p>Display method: Temperature zone: displays number of the current indoor unit Timer zone: displays project number of indoor unit</p> <p>Note: 1) After turning on the one-button viewing function, each wired controller of the entire system will display the project number of its controlling indoor unit on its timer zone. (The timer zone will display different project numbers in turn with an interval of 3 seconds if one wired controller is controlling multiple indoor units.) 2) Slave wired controller cannot view "C18".</p> <p>Cancel method: 1) If user exits the "C18" interface manually, the one-button viewing function will be immediately turned off. 2) If system exits the "C18" interface due to no action in 20 seconds, user has to press the "ON/OFF" button under on/off status to cancel this function. 3) After the one-button viewing function is turned on, pressing the "ON/OFF" button of any wired controller of the same system network under on/off status will cancel this function.</p>

Parameter code	Parameter name	Parameter range	Viewing method
C20	View the air outlet temperature of Fresh Air Indoor Unit*	--	<p>Operation method: Enter viewing, short-press "MODE" button in "C20" status to enter the interface of viewing air outlet temperature of Fresh Air Indoor Unit. Press "▲" or "▼" button to select the indoor unit.</p> <p>Display method: Temperature zone: displays current indoor unit project number Timer zone: displays air outlet temperature of Fresh Air Indoor Unit Note: only applicable to Fresh Air Indoor Unit.</p>

Note:

- ① Under parameter viewing status, FAN, TIMER, SLEEP and SWING buttons are invalid. Press "ON/OFF" button to go back to the home page, while not to turn on/off the unit.
- ② Under parameter viewing status, the signal from remote controller is invalid.

5.2.3 Parameter Setting

Unit parameters can be set in unit On or Off status.

- (1) Long press FUNCTION button for 5s and the temperature zone displays "C00"; long press FUNCTION button for another 5s to enter the interface of setting wired controller parameters. "P00" is displayed in temperature zone;
- (2) Press "▲" or "▼" button to select parameter code. Press MODE button to enter parameter setting. At that time, parameter value is blinking. Press "▲" or "▼" button to adjust the parameter value and press ENTER/CANCEL button to

finish setting.

(3) Press ENTER/CANCEL button to return to last step until exists setting parameters.

The parameter setting list is as following:

Table 5.2 Parameter setting list

Parameter code	Parameter name	Parameter range	Default value	Note
P10	Set master indoor unit	00: do not change current master/slave state of indoor unit 01: set current indoor unit as master indoor unit	00	When set the corresponding indoor unit of wired controller as master indoor unit, "MASTER" icon will be bright after finishing setting.
P11	Set infrared receiver of wired controller	00: forbidden 01: activated	01	It can be set only through master wired controller. When infrared receiver of wired controller is forbidden, the wired controller can't receive the signal from remote controller and it is operated through buttons.
P13	Set address of wired controller	01: master wired controller 02: slave wired controller	01	When two wired controllers control one indoor unit (or several indoor units), the addresses of the two wired controllers should be different. Assistant wired controller (02) is without unit parameter setting function except setting its address.

Wired Controller CDV-46

Parameter code	Parameter name	Parameter range	Default value	Note
P14	Set quantity of group control indoor units	00: forbid this function 01-16: indoor unit quantity	01	Set the corresponding value according to the connected indoor unit quantity.
P16	Set unit of temperature	00:Celsius 01:Fahrenheit	00	--
P30	Set static pressure of indoor fan motor	01-09: static pressure level of indoor fan motor	05	There are two kinds of static pressure level: 5 levels: 03, 04, 05, 06, 07 9 levels: 01, 02, 03, 04, 05, 06, 07, 08, 09 Wired controller can be adapted to the different types of indoor units that it possesses 1-9 level selection for setting static pressure. When the indoor unit with 5 static pressure levels received the level setting sent by wired controller is less than 3, it will be settled as the 3rd level; if it is over 7, it will be settled as the 7th level.
P31	High ceiling installation*	00: installation height of standard ceiling 01: installation height of high ceiling	00	Only applicable to cassette units
P33	Set Timer	00: general timer 01: clock timer	00	--

Parameter code	Parameter name	Parameter range	Default value	Note
P34	Clock Timer repetition is valid	00: once 01: repeat everyday	00	Available only when timer is set to clock timer.
P37	Cooling setting temperature under auto mode	17°C~30°C(63°F~86°F)	25°C(77°F)	When the temperature unit is °C, cooling setting temperature minus heating setting temperature ≥ 1°C. When the temperature unit is °F, cooling setting temperature minus heating setting temperature ≥ 2°F.
P38	Heating setting temperature under auto mode	16°C~29°C(61°F~84°F)	20°C(68°F)	
P43	Set priority operation	00: normal operation 01: priority operation	00	When power supply is insufficient, the indoor units which are set to priority operation can operate, while other indoor units are forced to be turned off.
P46	Clear Filter Clean accumulated time	00: do not clear 01: clear	00	--
P49	Opening angle of indoor unit air-return plate*	01: angle 1(25°) 02: angle 2(30°) 03: angle 3(35°)	01	Only applicable to units with air-return plate

Wired Controller CDV-46

Parameter code	Parameter name	Parameter range	Default value	Note
P50	Air outlet temperature setting for Fresh Air Indoor Unit in cooling*	16°C~30°C(61F ~ 86F)	18°C (64°F)	Only applicable to Fresh Air Indoor Unit
P51	Air outlet temperature setting for Fresh Air Indoor Unit in heating*	16°C~30°C(61F ~ 86F)	22°C (71°F)	Only applicable to Fresh Air Indoor Unit
P54	Union setting of Fresh Air Indoor Unit*	00: without union control 01: with union control	00	After union function is set, Fresh Air Indoor Unit will be turned on/off following the on/off status of common indoor unit. Besides, Fresh Air Indoor Unit can also be turned on/off manually. Note: only applicable to Fresh Air Indoor Unit.

Note:

- ① Under parameter setting status, FAN, TIMER, SLEEP and SWING button are invalid. Press ON/OFF button to go back to home page, but not turning on/off the unit.
- ② Under parameter setting status, the signal from remote controller is invalid.

6 OPERATION INSTRUCTIONS

6.1 ON/OFF

Press ON/OFF button to turn on the unit. Press ON/OFF button again to turn off the unit. The interfaces of On/Off status are shown in fig. 6.1 ~ 6.4.

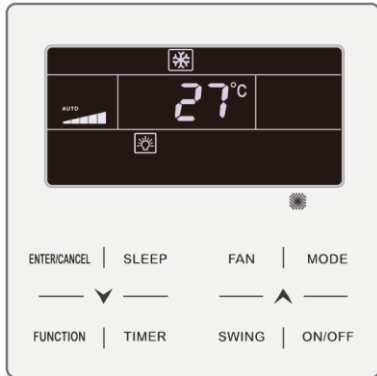

Fig. 6.1 Interface of On status in Celsius Fig. 6.2 Interface of Off status in Celsius



Fig. 6.3 Interface of On status in Fahrenheit





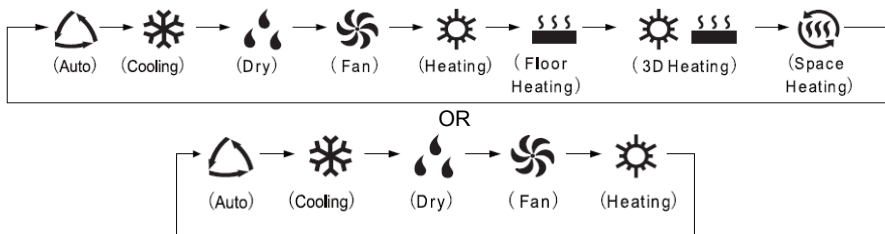

Fig. 6.4 Interface of Off status in Fahrenheit

6.2 MODE SETTING





Under On status, pressing MODE button can set mode circularly as:



Note:

- ① the available modes are different for different models, the wired controller will automatically select mode setting range according to the model of indoor unit.
- ② The Auto mode can be only set at the master indoor unit.
- ③ Under Auto mode, if the indoor unit is running under Cooling, the icons “” and “” will light up; if the indoor unit is running under Heating, the icons “” and “” will light up.

6.3 TEMPERATURE SETTING

Pressing “” or “” button in On status increases or decreases set temperature by 1°C or 1F ; holding “” or “” button increases or decreases set temperature by 1°C or 1F every 0.3s.

In Cooling, Fan, Heating, Floor Heating, 3D Heating or Space Heating mode, temperature setting range is 16°C~30°C or 61F ~86F .

In Dry mode, the temperature setting range is 12°C or 54F , 16°C~30°C or 61F ~86F . In Dry mode, when temperature is 16°C or 61F , continuously press “” button twice to decrease temperature to 12°C or 54F (when save function is activated, the temperature in Dry mode can't be adjusted to 12°C or 54°F and the setting range is “lowest temperature in Save mode” ~ 30°C or 86F).

Note:

- ① Under Auto mode or Absence function is activated, the setting temperature

can not be adjusted by pressing “▲” or “▼”.

- ② When the wired controller is connected with a Fresh Air Indoor Unit, fresh air indoor unit code “FAP” will be displayed as shown below. Setting temperature won’t be displayed and can’t be adjusted via “▲” or “▼” button. The air outlet temperature in cooling or heating can only be set in the parameter setting status.

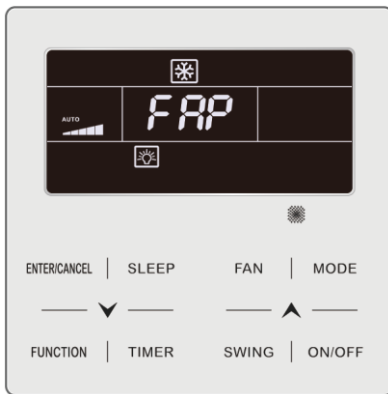

6.4 FAN SETTING

- (1) Under On status, pressing FAN button can set fan speed circularly as:



(2) Turbo function setting

Start turbo function: In unit on status, press “FUNCTION” button to switch to Turbo function with Turbo function icon “**TURBO**” blinking, and then press “ENTER/CANCEL” button to start Turbo function. When Turbo function is activated, Turbo function icon “” will be bright.

Cancel Turbo function: When Turbo function is activated, press “FUNCTION” button to switch to Turbo function with Turbo function icon “**TURBO**” blinking, and then press “ENTER/CANCEL” button to cancel Turbo function ; Press “FAN” button to cancel turbo function and start auto speed.

Note:

- ① In Dry mode, fan speed is low and can't be adjusted.
- ② When the wired controller is connected with a Fresh Air Indoor Unit, fan speed of indoor unit will be high fan speed only. Fan speed of indoor unit can't be adjusted via “FAN” button.
- ③ If indoor unit's fan speed is set auto, indoor unit will change fan speed automatically according to room temperature in order to make the room temperature more stable and comfortable.

6.5 TIMER SETTING

The wired controller is equipped with two kinds of timer: general timer and clock timer. General timer is factory defaulted setting. Please refer to Section 5.2.3 for the timer setting way.

6.5.1 General Timer

Unit On/Off after a desired hour can be set through general timer.

Set Timer: when timer is not set, press TIMER button to enter timer setting and “HOUR” icon is blinking. Press “▲” or “▼” button to adjust timer time. Press TIMER button to save the setting and then exit setting.

Cancel Timer: when timer is set, press TIMER button to cancel it.

Timer setting range: 0.5~24h. Pressing “▲” or “▼” button increases or decreases timer time by 0.5h; holding “▲” or “▼” button increases or decreases timer time by 0.5h every 0.3s.

In unit On status, timer Off setting is as shown in fig. 6.5 or 6.6.

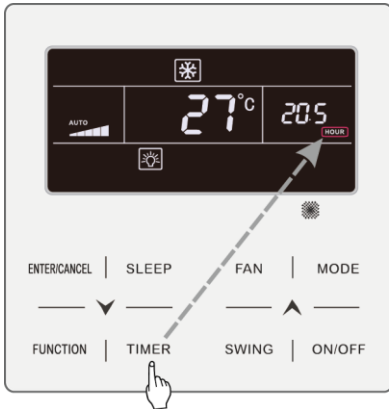

Press TIMER button to set timer

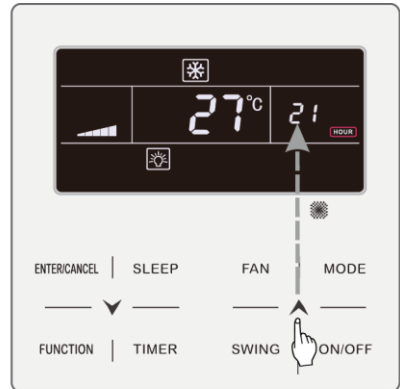

Press “▲” or “▼” button to adjust timer time

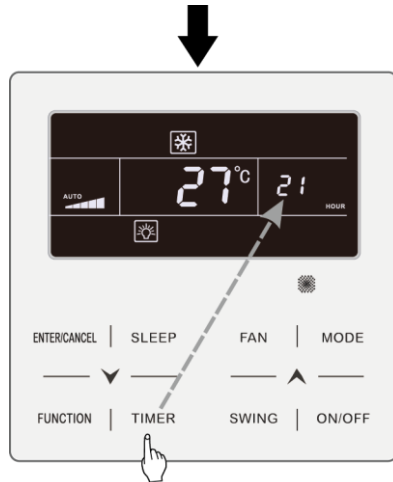

Press TIMER button to finish timer setting

Fig. 6.5 Timer Off setting in unit On status in Celsius

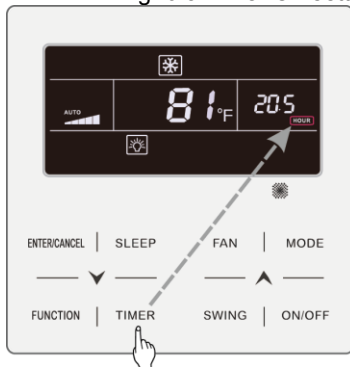

Press TIMER button to set timer

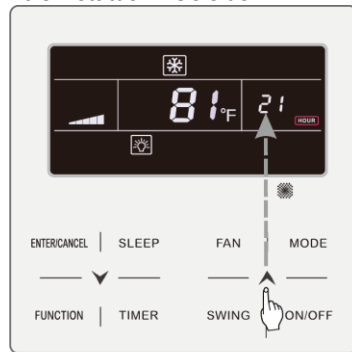

Press "▲" or "▼" button to adjust timer time

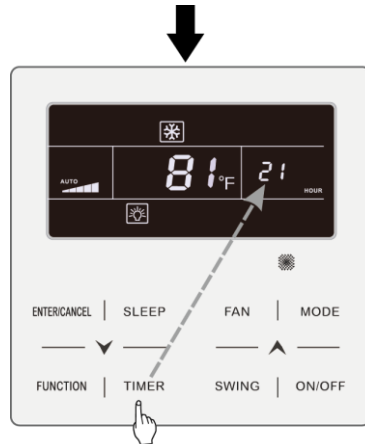

Press TIMER button to finish timer setting

Fig. 6.6 Timer Off setting in unit On status in Fahrenheit

6.5.2 Clock Setting

Clock display: when the timer setting way is clock timer, timer zone displays system clock in unit On and Off status. “🕒” icon is bright and the clock can be set at this time.

Clock setting: long press TIMER button for 5s to enter clock setting and “🕒” icon is blinking. Pressing “▲” or “▼” button increases or decreases clock time by 1min; holding “▲” or “▼” button for 5s increases or decreases clock time by 10min; Press ENTER/CANCEL button or TIMER button to save the setting and then exit setting.

6.5.3 Clock Timer

Unit On/Off at a certain time can be set through clock timer.

Set Timer:

- (1) Press TIMER button to enter timer on setting and the “ON” icon is blinking;
- (2) Press “▲” or “▼” button to adjust unit On time. Press ENTER/CANCEL button to finish setting;
- (3) Before pressing ENTER/CANCEL button, pressing TIMER button can save unit On time and then switch to unit Off time setting with “OFF” icon blinking;
- (4) Press “▲” or “▼” button to adjust unit Off time. Press ENTER/CANCEL button to finish setting;

Cancel Timer:

Press TIMER button to enter timer setting; press TIMER button again to switch to the setting of unit ON time or unit Off time; press ENTER/CANCEL button to cancel timer.

Pressing “▲” or “▼” button increases or decreases timer time by 1min; holding “▲” or “▼” button for 5s increases or decreases timer time by 10min.

Clock Timer setting is as shown in fig. 6.7 or 6.8:



Unit is on and timer is not set

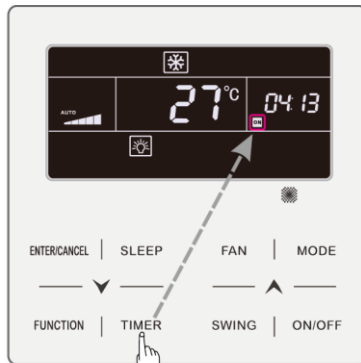

Press TIMER button to set unit On time

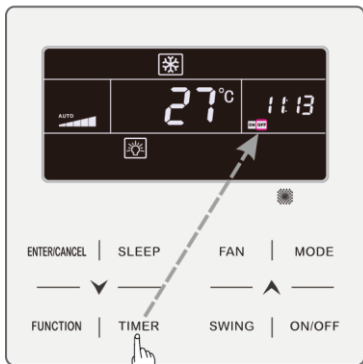

Press TIMER button to switch to unit Off time setting

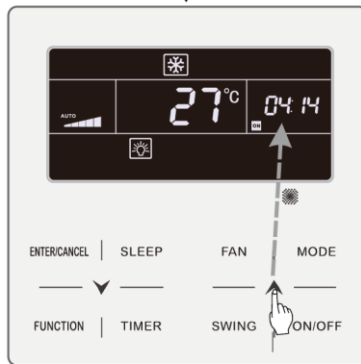

Press "▲" or "▼" button to adjust unit On time

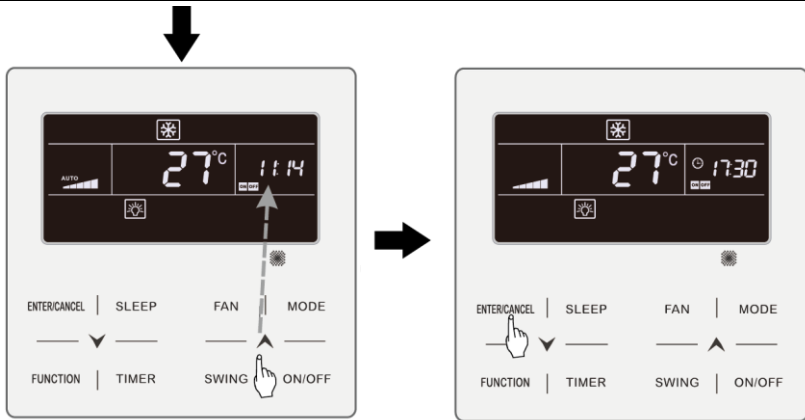

Press “^” or “v” button to adjust unit Off time

Press ENTER/CANCEL button to finish setting

Fig. 6.7 Unit On/Off time setting in unit On status in Celsius

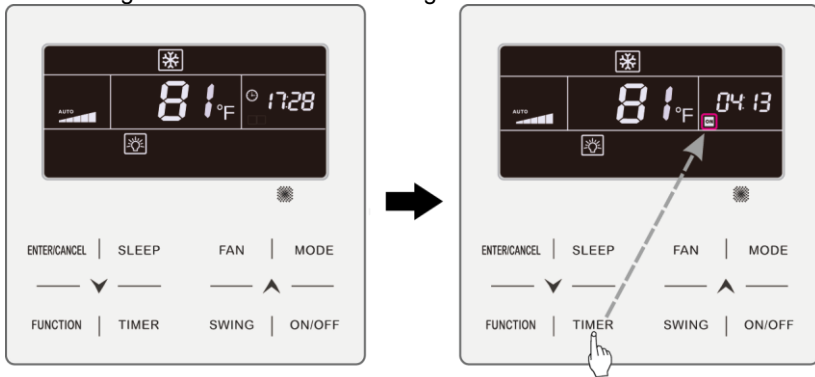

Unit is on and timer is not set

Press TIMER button to set unit On time

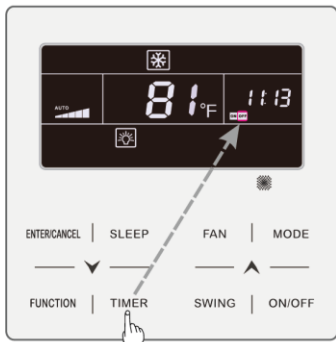

Press TIMER button to switch to unit Off time setting

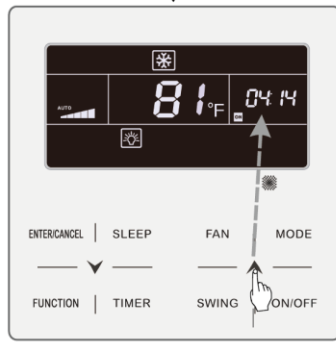

Press "▲" or "▼" button to adjust unit On time

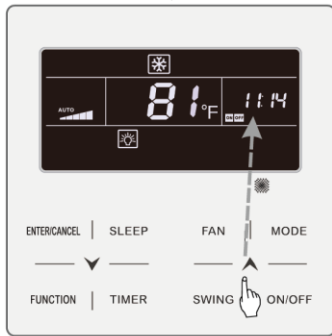

Press "▲" or "▼" button to adjust unit Off time

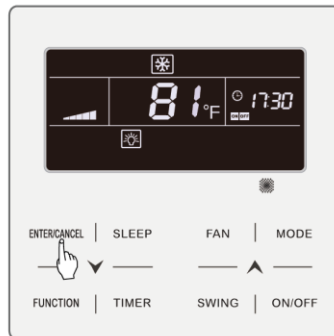

Press ENTER/CANCEL button to finish setting

Fig. 6.8 Unit On/Off time setting in unit On status in Fahrenheit

6.6 SWING SETTING

In unit on status, up & down swing function and left & right swing function can be set.

(1) Up & down swing function



Up & down swing function has two modes: simple swing mode and fixed-angle swing mode. In unit off status, press “SWING” button and “▲” button together for 5 seconds to switch between simple swing mode and fixed-angle swing mode. Up & down swing icon  will blink during switching.

1) When simple swing mode is set in unit on status, press “SWING” button to start or stop up & down swing.

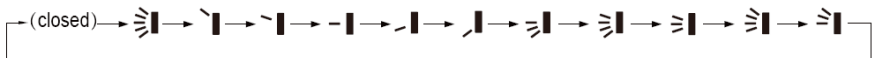
2) When fixed-angle swing mode is set in unit on status, press “SWING” button to adjust swing angle circularly as below:







(2) Left & right swing function*:

Start left & right swing: In unit on status, press “FUNCTION” button to switch to left & right swing function with left & right swing icon  blinking, and then press “ENTER/CANCEL” button to start left & right swing. When left & right swing is activated, left & right swing icon  will be bright.

Cancel left & right swing: When left & right swing is activated, press “FUNCTION” button to switch to left & right swing with left & right swing icon  blinking, and then press “ENTER/CANCEL” button to cancel left & right swing.

6.7 QUIET SETTING

Quiet Function: decrease the noise of indoor unit and achieve the quiet effect. Quiet function has two modes: Quiet mode and Auto Quiet mode. It is available only in Auto, Cooling, Dry, Fan, Heating, 3D heating, Space heating mode.

Turn on Quiet Function: press FUNCTION button to turn to Quiet function and then Quiet icon “” or auto quiet icon “” is blinking. At this moment, press “” or “” button to switch between quiet and auto quiet, and then press ENTER/CANCEL button to activate.

Turn off Quiet Function: press FUNCTION button to turn to Quiet function and then press ENTER/CANCEL button to cancel Quiet function.

The setting of Quiet function is as shown in fig. 6.9 or 6.10:

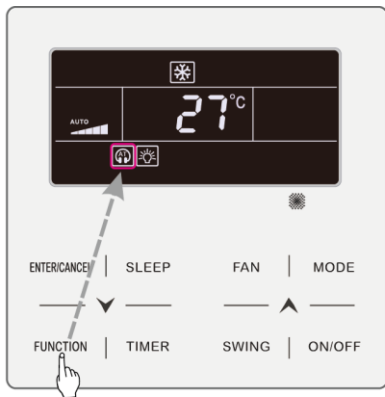

Press FUNCTION button to turn to Quiet function

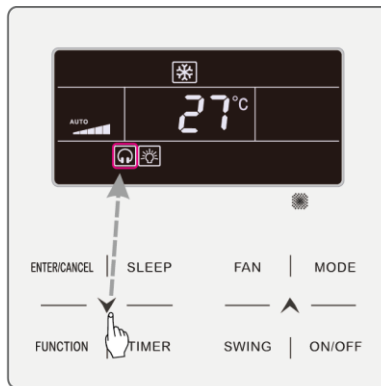

Press “” or “” button to switch between Quiet and Auto Quiet

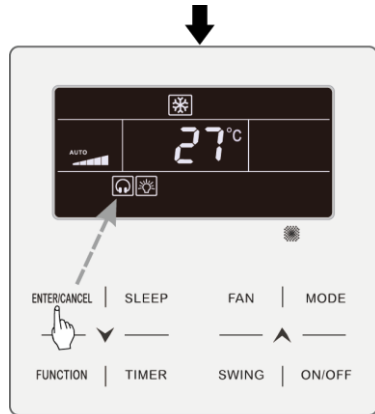

Press ENTER/CANCEL button to activate Quiet function

Fig. 6.9 Setting of Quiet function in Celsius

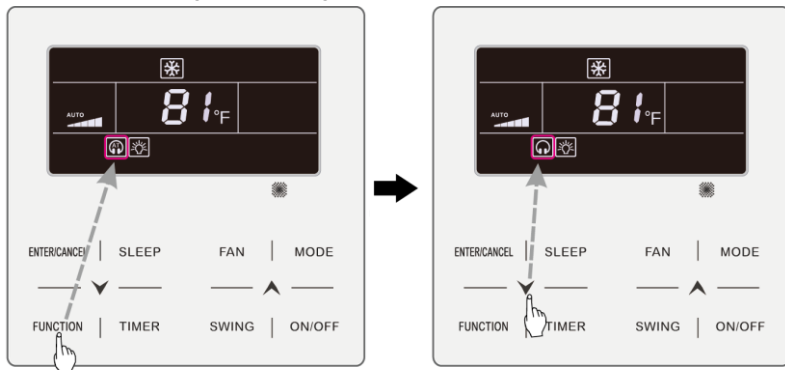

Press FUNCTION button to turn to Quiet function

Press "▲" or "▼" button to switch between Quiet and Auto Quiet

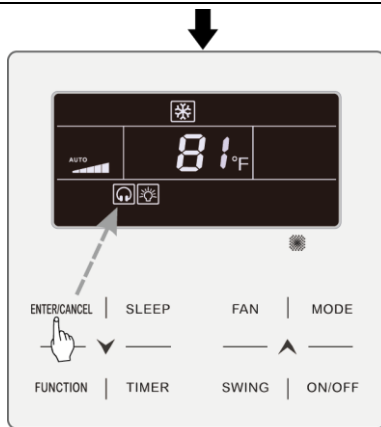

Press ENTER/CANCEL button to activate Quiet function

Fig. 6.10 Setting of Quiet function in Fahrenheit

Note:

- ① When Quiet function is enabled, indoor unit will operate at quiet fan speed. Fan speed is lowered so as to reduce the noise of indoor fan motor.
- ② When Auto Quiet function is enabled, indoor unit will change fan speed automatically according to room temperature. After room temperature reaches a set point, unit will operate at quiet fan speed.

6.8 SLEEP SETTING

Sleep Function: in this mode, the unit will operate according to the preset sleep curve to provide comfortable sleep environment.

Turn on/off Sleep Function: in unit On status, press SLEEP button to activate. or cancel Sleep function.



When Sleep function is activated, “” icon is bright and quiet or auto quiet mode is also activated.

When Sleep function is closed, if quiet function is activated before starting Sleep function, only sleep function is closed while quiet function is still activated;

Under Auto, Fan or Floor Heating mode, this Sleep function is not available.

6.9 AIR SETTING*

Air Function: Adjust the amount of indoor fresh air to improve air quality and keep indoor air fresh.

Turn on Air Function: When unit is on or off, press FUNCTION button and select Air. “” icon will blink and the unit enters into Air setting. Temperature zone shows the level of Air setting, which can be adjusted by pressing “” or “” button. The adjustment range is 1~10. Press ENTER/CANCEL button to turn on Air function.

Turn off Air Function: When Air function is on, press FUNCTION button to select Air, then press ENTER/CANCEL button to cancel this setting.

Fig.6.11 or 6.12 Shows how to turn on Air function:

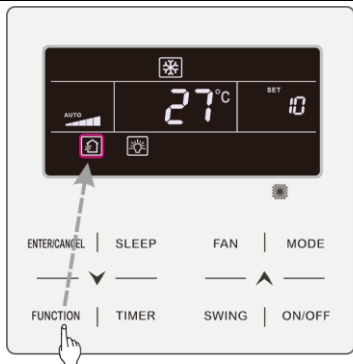

Press FUNCTION button and select Air



Press "▲" or "▼" button to adjust the level of Air setting

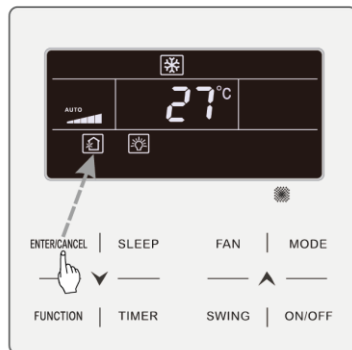

Press ENTER/CANCEL button to turn on Air function

Fig.6.11 Turn on Air Function in Celsius

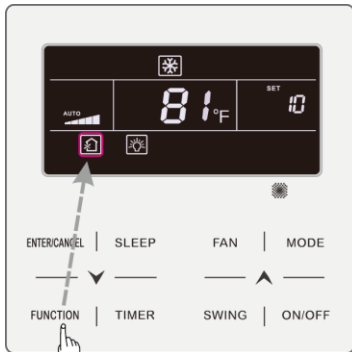

Press FUNCTION button and select Air

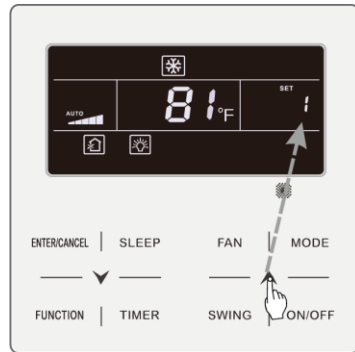

Press "▲" or "▼" button to adjust the level of Air setting

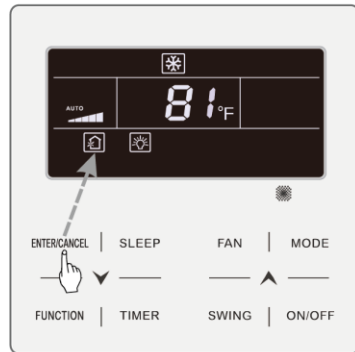

Press ENTER/CANCEL button to turn on Air function

Fig.6.12 Turn on Air Function in Fahrenheit

Note:

- ① Air function is only effective for units with air function and fresh air motorized air valve (abbr. fresh air valve).
- ② The following table indicates the opening time of fresh air valve per unit of time (60min) corresponding to the level of Air setting. Opening time of fresh air valve is the initial N minutes per unit of time. Example: The level of Air setting is set to 1, then unit starts timing and fresh air valve is open. 6 minutes later, fresh air valve is closed and unit keeps running. After timing for minutes, unit restarts timing and fresh air valve is open again. 6 minutes later, the valve is closed and the cycle repeats.

Level of Air setting	1	2	3	4	5	6	7	8	9	10
Opening time of fresh air valve	60 /6	60 /12	60 /18	60 /24	60 /30	60 /36	60 /42	60 /48	60 /54	Always on
Note: time indicated in the table: unit's operating time (min) / opening time of fresh air valve per operating time (min)										

6.10 LIGHT ON/OFF SETTING

Light On/Off Function: Light of indoor unit can be turned on or off.

Turn on the Light: When unit is on or off, press FUNCTION button to select Light function. “☀️” icon will blink. Press ENTER/CANCEL to turn on the light

Turn off the Light: When light of indoor unit is on, press FUNCTION button to select Light. Then press ENTER/CANCEL to turn off the light.

Note:

When there is no button operation on the wired controller or no remote control signal is received for 20s continuously:

- ① If Light function is activated, the back light of LCD will turn to half bright.
- ② If Light function is off, the back light of LCD will be off.

6.11 SAVE SETTING

Save Function: Air conditioner can be operated in small temperature range by setting the minimum temperature under Cooling and Dry modes and setting maximum temperature under Heating, 3D Heating and Space Heating modes. Thus, energy saving can be realized.

Start up Save function for Cooling: When the unit is off, simultaneously press “TIMER” and “▲” buttons for 5s, the buzzer will give out a sound and then unit will enter into Save setting mode. “\$” icon is blinking. “MIN” icon and Mode icon are on. Press “MODE” button to switch to Cooling or Dry mode. Press “▲” or “▼” button to adjust the temperature limit for Save function; press “ENTER/CANCEL” button to start up Save function.

Fig.6.13 or 6.14 Shows how to set Save function for Cooling:

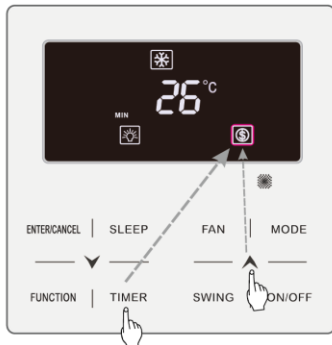

Press TIMER + " ^ " button for 5 seconds and set Save in OFF status

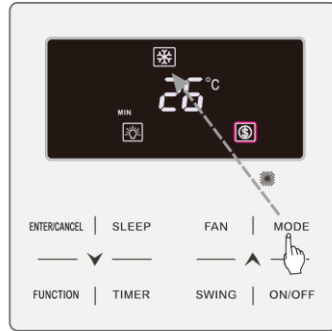

Press MODE button and select Cooling or Dry mode

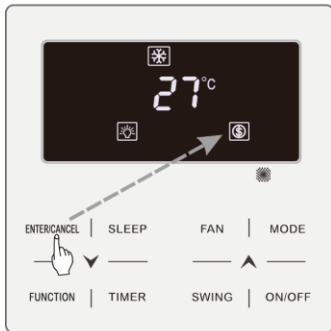

Press ENTER/CANCEL button to activate Save function

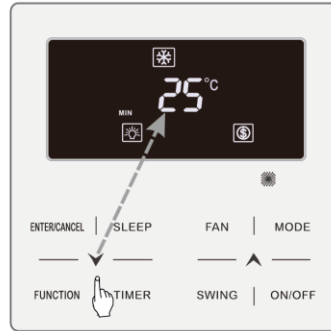

Press " ^ " or " v " button to adjust the minimum temperature

Fig.6.13 Save Setting for Cooling in Celsius

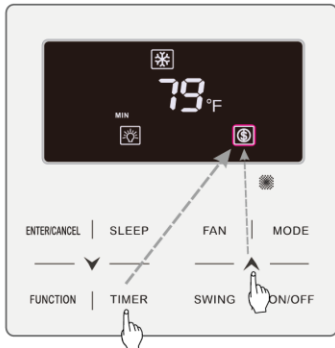

Press TIMER + "▲" button for 5 seconds and set Save in OFF status

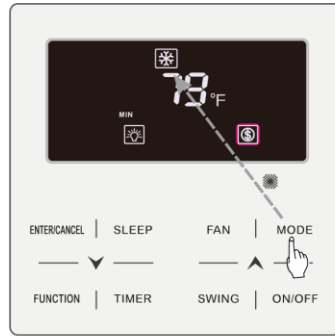

Press MODE button and select Cooling or Dry mode

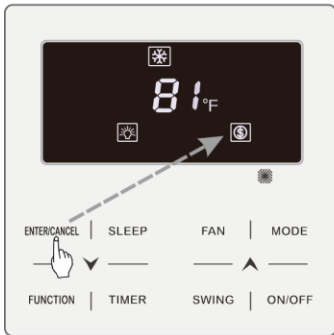

Press ENTER/CANCEL button to activate Save function

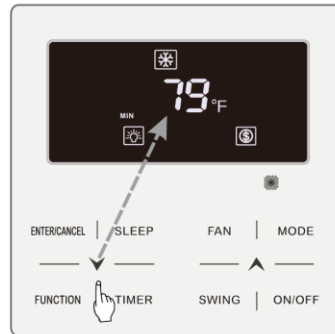

Press "▲" or "▼" button to adjust the minimum temperature

Fig.6.14 Save Setting for Cooling in Fahrenheit

Start up Save function for Heating: When the unit is off, simultaneously press “TIMER” and “▲” buttons for 5s, the buzzer will give out a sound and then unit will enter into Save setting mode. “\$” icon is blinking. “MAX” icon and Mode icon are on. Press “MODE” button to switch to Heating or 3D Heating or Space Heating mode. Press “▲” or “▼” button to adjust the temperature limit for Save function. Press “ENTER/CANCEL” button to start up Save function.

After starting up save function, it will display “\$” icon for all modes under on and off status.

Cancel save function:

When the unit is off, press “TIMER” and “▲” buttons for 5s to enter into save setting, press “ENTER/CANCEL” button to cancel Save function of all modes.

Note: When the Save function is turned on and then set temperature exceeds the limit value for Save function, “\$” icon blinks three times and then buzzer will give out two sounds successively.

6.12 FILTER CLEAN REMINDER SETTING

Filter Clean Reminder Function: Unit will remember its own operating time. When the setting time is up, this function will remind you to clean the filter. A dirty filter will result in bad heating and cooling performance, abnormal protection, bacteria gathering, etc.

Turn on Filter Clean Reminder Function: When unit is on, press FUNCTION button and select Filter Clean Reminder. “CLEAN” icon will blink. Press “▲” or “▼” button to adjust the cleaning level, of which the range is 00, 10-39. Press

ENTER/CANCEL to turn on this function

Turn off Filter Clean Reminder Function: When unit is on and this function has been turned on, press FUNCTION button and select Clean. Then “**CLEAN**” icon will blink. Set the cleaning level as 00 and press ENTER/CANCEL function to cancel this setting.

When Filter Clean Reminder time is up, “**CLEAN**” icon will light up to remind you to clean the filter. Press FUNCTION button to turn to Filter Clean Reminder Function, then press SWING/ENTER to cancel reminding, and it will retime according to the original cleaning level. The clean reminding can be cancel only when you didn't reset the cleaning level under the setting of Filter Clean Reminder Function.

Fig.6.15 or 6.16 Shows how to turn on Filter Clean Reminder function:

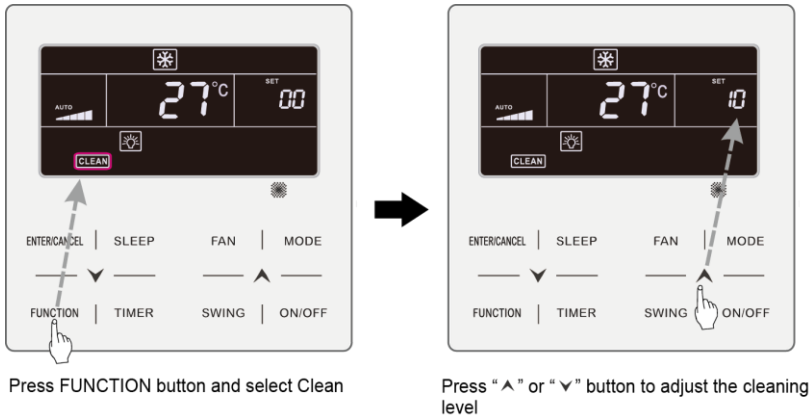



Press ENTER/CANCEL button to activate Clean function

Fig.6.15 Turn on Filter Clean Reminder Function in Celsius



Press FUNCTION button and select Clean

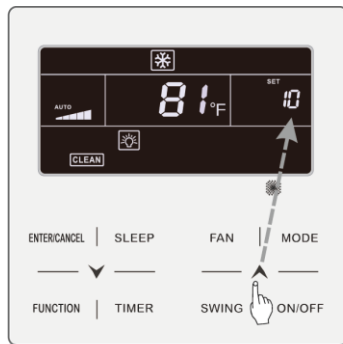

Press "▲" or "▼" button to adjust the cleaning level

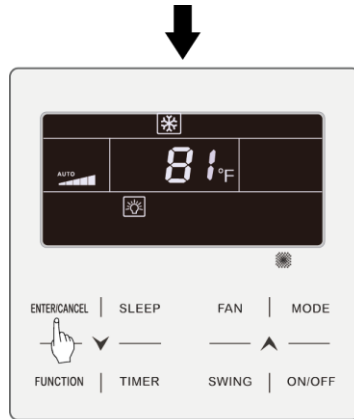

Press ENTER/CANCEL button to activate Clean function

Fig.6.16 Turn on Filter Clean Reminder Function in Fahrenheit

Note:

Description on cleaning level: When setting the Filter Clean Reminder Function, timer zone will display 2 digits, of which the former indicates the pollution degree of operating place and the latter indicates the operating time of indoor unit. There are 4 types of situations:

Cleaning Level	Description of Levels
Turn off Clean	Timer zone shows 00
Slight Pollution	The former digit shows 1 while the latter one shows 0, which indicates the accumulating operating time is 5500 hours. Each time the latter digit increases 1, the operating time increases 500 hours. When it reaches 9, it means the operating time is 10000 hours.
Medium Pollution	The former digit shows 2 while the latter one shows 0, which indicates the accumulating operating time is 1400 hours. Each time the latter digit increases 1, the operating time increases 400 hours. When it reaches 9, it means the operating time is 5000 hours.
Heavy Pollution	The former digit shows 3 while the latter one shows 0, which indicates the accumulating operating time is 100 hours. Each time the latter digit increases 1, the operating time increases 100 hours. When it reaches 9, it means the operating time is 1000 hours.

6.13 X-FAN SETTING

X-fan Function: If unit is turned off under Cooling or Dry mode, the evaporator of indoor unit will be dried off automatically to prevent bacteria and mould from gathering.

Turn on X-fan: When unit is on or under Cooling or Dry mode, press FUNCTION button to select X-fan. “ X-FAN ” icon will blink. Then press ENTER/CANCEL button to turn on this function.

Turn off X-fan: When X-fan function is on, press FUNCTION button to select X-fan. “ X-FAN ” icon will blink. Then press ENTER/CANCEL button to turn off this function.

6.14 ABSENCE SETTING

Absence Function: This is used to maintain indoor temperature so that unit can realize fast heating after it is turned on. This function can only be used under Heating mode.



Turn on Absence Function: Under Heating mode, press FUNCTION button to select Absence.  icon will blink. Then press ENTER/CANCEL button to turn on this function.

Turn off Absence Function: When this function is on, press FUNCTION button to select Absence.  icon will blink. Then press ENTER/CANCEL button to turn off this function.

6.15 REMOTE SHIELD FUNCTION

Remote Shield Function: Remote monitor or central controller can disable the relevant functions of wired controller so as to realize the function of remote control.

Remote Shield Function includes all shield and partial shield. When All Shield function is on, all controls of the wired controller are disabled. When Partial Shield function is on, those controls that are shielded will be disabled.



When the remote monitor or central controller activates Remote Shield on the wired controller,  icon will show. If user wants to control through the wired controller,  icon will blink to remind that these controls are disabled.

6.16 CHILD LOCK FUNCTION

When unit is turned on normally or turned off, pressing “▲” and “▼” button together for 5 seconds will turn on Child Lock function. “” will show on the display. Pressing “▲” and “▼” together again for 5 seconds to turn off this function.

All the other buttons will be disabled when Child Lock function is on.

6.17 GATE-CONTROL FUNCTION

When there is Gate-control System, user can insert a card to turn on the unit or pull off a card to turn off the unit. When the card is re-inserted, the unit will recover the operation as state in memory. When the card is pulled off (or improperly inserted), “” icon will show, neither remote control nor operation of wired controller will be effective and icon “” will be flickering.

Note: This model cannot be connected with gate control system on its own because it cannot detect gate control signal directly. To realize gate control display and gate control function, it has to be used with wired controller that includes gate control signal detecting function (used as master and slave wired controller).

7 ERROR DISPLAY

When there occurs any error during operation, the temperature display zone on the wired controller will show error codes. If several errors happen at the same time, error codes will show on the display repeatedly.

⚠ Note: If error occurs, please turn off the unit and send for professionals to repair.

Fig.7.1 is the display of Outdoor Unit High Pressure Protection when unit is on.

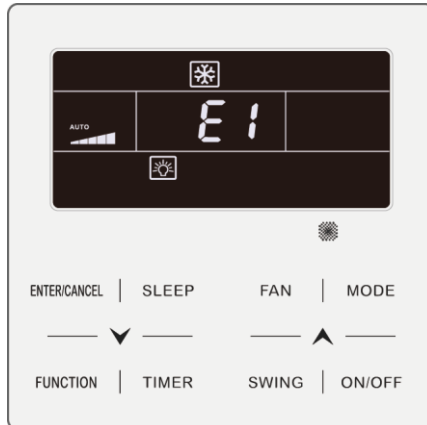

Fig.7.1 Display of Outdoor Unit High Pressure Protection

7.1 TABLE OF ERROR CODES FOR OUTDOOR UNIT

Error Code	Content	Error Code	Content	Error Code	Content
E0	Outdoor Unit Error	FL	Compressor 3 Current Sensor Error	b4	Subcooler Liquid-out Temperature Sensor Error
E1	High Pressure Protection	Fn	Mode Exchanger Inlet Pipe Temperature Sensor Error	b5	Subcooler Gas-out Temperature Sensor Error
E2	Discharge Low Temperature Protection	FP	Malfunction of DC motor	b6	Gas-liquid separator inlet temperature sensor error
E3	Low Pressure Protection	FU	Compressor 2 Top Temperature Sensor Error	b7	Gas-liquid separator outlet temperature sensor error
E4	Excess Discharge Temperature Protection of Compressor	J1	Compressor 1 Over-current Protection	b8	Outdoor Humidity Sensor Error
F0	Bad Performance of the Outdoor Mainboard	J2	Compressor 2 Over-current Protection	b9	Heat Exchanger Gas-out Temperature Sensor Error
F1	High Pressure Sensor Error	J3	Compressor 3 Over-current Protection	bA	Oil-return Temperature Sensor Error
F3	Low Pressure Sensor Error	J4	Compressor 4 Over-current Protection	bC	Compressor 1 Top Temperature Sensor Detachment Protection
F5	Compressor 1 Discharge Temperature Sensor	J5	Compressor 5 Over-current Protection	bE	Malfunction of entry tube temperature sensor of

Error Code	Content	Error Code	Content	Error Code	Content
	Error				condenser
F6	Compressor 2 Discharge Temperature Sensor Error	J6	Compressor 6 Over-current Protection	bF	Malfunction of exit tube temperature sensor of condenser
F7	Compressor 3 Discharge Temperature Sensor Error	J7	4-way Valve Blow-by Protection	bH	System Clock Malfunction
F8	Compressor 4 Discharge Temperature Sensor Error	J8	System Pressure Over-Ratio Protection	bJ	High and low pressure sensors are connected inversely
F9	Compressor 5 Discharge Temperature Sensor Error	J9	System Pressure Under-Ratio Protection	bL	Compressor 2 Top Temperature Sensor Detachment Protection
FA	Compressor 6 Discharge Temperature Sensor Error	JA	Protection of Abnormal Pressure	P0	Compressor Drive Board Error
Fb	Compressor 2 Top Temperature Sensor Error	JC	Protection of Water Flow Switch	P1	Compressor Drive Board Malfunction
FC	Compressor 2 Current Sensor Error	JE	Oil return pipe is blocked	P2	Protection of Compressor Drive Board Power Supply
Fd	Mode Exchanger Outlet Pipe Temperature Sensor Error	JF	Oil return pipe is leaking	P3	Protection of Compressor Drive Board Module Reset
FE	Compressor 4 Current Sensor Error	JL	Protection of Low High-pressure	H0	Error of Fan Drive Board

Wired Controller CDV-46

Error Code	Content	Error Code	Content	Error Code	Content
FF	Compressor 5 Current Sensor Error	b1	Outdoor Ambient Temperature Sensor Error	H1	Malfunction of Fan Drive Board
FH	Compressor 1 Current Sensor Error	b2	Defrosting Temperature Sensor 1 Error	H2	Protection of Fan Drive Board Power Supply
FJ	Compressor 6 Current Sensor Error	b3	Defrosting Temperature Sensor 2 Error		

7.2 TABLE OF ERROR CODES FOR INDOOR UNIT

Error Code	Content	Error Code	Content	Error Code	Content
L0	Indoor Unit Error	LF	Shunt Valve Setting Error	d9	Jumper Cap Error
L1	Indoor Fan Protection	LH	Low Air Quality Warning	dA	Indoor Unit Hardware Address Error
L2	E-heater Protection	LJ	Wrong Setting of Function DIP Switch	dB	Special Code: Field Debugging Code
L3	Water Full Protection	LP	Zero-crossing malfunction of PG motor	dC	Capacity DIP Switch Setting Error.
L4	Wired Controller Power Supply Error	LU	Inconsistent Branch of Group-controlled Indoor Units in Heat Recovery System	dE	Indoor Unit CO2 Sensor Error
L5	Anti-Frosting Protection	d1	Indoor Unit PC-Board Error	dH	Wired Controller PC-Board Error
L7	No Master Indoor Unit Error	d3	Ambient Temperature Sensor Error	dL	Outlet Air Temperature Sensor Error

Error Code	Content	Error Code	Content	Error Code	Content
L8	Power Insufficiency Protection	d4	Inlet Pipe Temperature Sensor Error	dn	Swing Assembly Error
L9	Quantity Of Group Control Indoor Units Setting Error	d5	Malfunction of middle tube temperature sensor	y7	Fresh Air Inflow Temperature Sensor Error
LA	Indoor Units Incompatibility Error	d6	Outlet Pipe Temperature Sensor Error	y8	Indoor Air Box Sensor Error
Lb	Inconsistency of Group-controlled Indoor Units in Reheat Dehumidification System	d7	Humidity Sensor Error	y9	Outdoor Air Box Sensor Error
LC	Outdoor-Indoor Incompatibility Error	d8	Water Temperature Abnormality		

7.3 TABLE OF DEBUGGING CODES

Error Code	Content	Error Code	Content	Error Code	Content
U2	Outdoor Unit Capacity Code/Jumper Cap Setting Error	UL	Emergency Operation DIP switch setting of the compressor is wrong.	CE	Communication Failure Between Mode Exchanger and Indoor Unit
U3	Phase Sequence Protection of Power Supply	C0	Communication between indoor unit and outdoor unit and the communication between indoor unit and wired controller have malfunction.	CF	Error of Multiple Master Indoor Unit
U4	Protection of Lack of Refrigerant	C2	Communication error between master control and inverter compressor drive	CH	Rated capacity is too high.

Wired Controller CDV-46

Error Code	Content	Error Code	Content	Error Code	Content
U5	Wrong Address of Compressor Drive Board	C3	Communication error between master control and inverter fan motor drive	CJ	System addresses is incompatible.
U6	Valve Abnormal Alarm	C4	Error of Lack of Indoor Unit	CL	Rated capacity is too low.
U8	Indoor Unit Tube Malfunction	C5	Alarm of Indoor Unit Project Number Collision	Cn	Indoor and Outdoor Network Error of Mode Exchanger
U9	Outdoor Unit Tube Malfunction	C6	Alarm of Wrong Number of Outdoor Unit	CP	Error of Multiple Master Wired Controller
UC	Master indoor unit is successfully set.	C7	Mode Exchanger Communication Error	CU	Communication Error between Indoor Unit and Remote Receiver
UE	Refrigerant Charging is ineffective.	Cb	Outflow of Units IP Address	Cy	Communication Error of No Master in Mode Exchanger
UF	Indoor Unit Identification Error of Mode Exchanger	Cd	Communication Failure Between Mode Exchanger and Outdoor Unit		

7.4 TABLE OF STATUS CODES

Error Code	Content	Error Code	Content	Error Code	Content
A0	Unit is waiting for debugging.	A8	Vacuum-pumping Mode	AJ	Filter Clean Reminder
A1	Check the compressor operation parameters.	Ab	Emergency Stop	AU	Remote Urgent Stop
A2	After-sales Refrigerant Reclaim	Ad	Operation Restriction	n3	Compulsory defrosting
A3	Defrosting	AC	Cooling	qE	EVI Operating Mode
A4	Oil return	AF	Fan		
A5	Online Testing	AH	Heating		

dzitsu



66129929371

dzitsu

Controlador por cable CDV-46

Muchas gracias por elegir nuestro producto.

Para poder utilizarlo adecuadamente, lea atentamente este manual.

Si pierde su manual de usuario, póngase en contacto con su distribuidor local o visite sat.eurofredgroup.com.

Al usuario

Muchas gracias por elegir un producto Daitsu. Lea atentamente este manual de instrucciones antes de instalar y emplear nuestro producto, para conocer todos sus detalles y poder emplearlo correctamente. Para ayudarle a instalar y utilizar correctamente nuestro producto, y para que pueda obtener los resultados esperados, siga las siguientes instrucciones:

- (1) Este equipo no está diseñado para su uso sin supervisión por parte de personas (niños incluidos) con discapacidad física, sensorial o intelectual o carentes de la experiencia o conocimientos necesarios, a no ser que hayan sido instruidos sobre su manejo por parte de una persona responsable de su seguridad. Vigile a los niños para evitar que jueguen con el aparato.
- (2) Este manual de instrucciones es de carácter genérico, por lo que algunas de las funciones descritas solo están disponibles en determinados productos. Todas las ilustraciones e información contenidas en el manual de instrucciones poseen únicamente un carácter orientativo. Durante el manejo, preste atención a la interfaz de control correspondiente.
- (3) Para mejorar nuestros productos, realizaremos mejoras e innovaciones de modo continuo. Tenemos derecho a modificar nuestros productos de cuando en cuando con fines de ventas o producción, y nos reservamos el derecho a modificar los contenidos sin previo aviso.

- (4) No nos haremos responsables en caso de lesiones o daños materiales por manejo incorrecto, así como a instalación y labores de diagnóstico incorrectas, mantenimiento innecesario, incumplimiento de leyes y reglamentos nacionales y normas industriales, así como incumplimiento de lo indicado en este manual de instrucciones.
- (5) El derecho final de interpretación de este manual de instrucciones corresponde a Daitsu.



Esta marca indica que el producto no debe desecharse junto con los residuos domésticos en el territorio de la UE. Para evitar posibles daños al medio ambiente o a la salud por vertido incontrolado de residuos, recíclelo de modo responsable para promover la reutilización sostenible de sus materias primas. Para devolver su dispositivo usado, haga uso de los sistemas de devolución y recogida o póngase en contacto con el distribuidor al que se lo haya comprado. Éstos se encargarán de reciclar su producto de modo seguro para el medio ambiente.

Índice

1 INDICACIONES DE SEGURIDAD (DE OBLIGADO CUMPLIMIENTO)	1
2 NOTAS SOBRE EL FUNCIONAMIENTO	2
3 PANTALLA	3
3.1 PANTALLA LCD DEL CONTROLADOR POR CABLE	3
3.2 INSTRUCCIONES DE LA PANTALLA LCD	4
4 BOTONES	7
4.1 ASPECTO DE LOS BOTONES	7
4.2 INSTRUCCIONES DE LAS FUNCIONES DE LOS BOTONES	7
5 INSTALACIÓN Y PUESTA EN SERVICIO	8
5.1 INSTALACIÓN DEL CONTROLADOR POR CABLE	10
5.2 PUESTA EN SERVICIO	21
6 INSTRUCCIONES DE FUNCIONAMIENTO	31
6.1 ENCENDIDO Y APAGADO	31
6.2 AJUSTE DEL MODO	32
6.3 AJUSTE DE LA TEMPERATURA	33
6.4 AJUSTE DEL VENTILADOR	34
6.5 AJUSTES DEL PROGRAMADOR	35
6.6 AJUSTE DE OSCILACIÓN	43

6.7 AJUSTE DE LA FUNCIÓN "QUIET"	44
6.8 AJUSTE DE LA FUNCIÓN "SLEEP"	47
6.9 AJUSTE DE LA FUNCIÓN "AIR"*	47
6.10 AJUSTE DEL ENCENDIDO Y APAGADO DE LA LUZ	50
6.11 AJUSTE DE LA FUNCIÓN "SAVE"	51
6.12 AJUSTE DE LA FUNCIÓN "FILTER CLEANING REMINDER"	54
6.13 AJUSTE DE LA FUNCIÓN "X-FAN"	58
6.14 AJUSTE DE LA FUNCIÓN "ABSENCE"	59
6.15 FUNCIÓN "REMOTE SHIELD" ["BLOQUEO REMOTO"]	59
6.16 FUNCIÓN "CHILD LOCK" ["BLOQUEO INFANTIL"]	60
6.17 FUNCIÓN "GATE CONTROL" ["CONTROL DE PUERTA"]	60
7 MENSAJES DE ERRORES	60
7.1 TABLA DE CÓDIGOS DE ERRORES PARA LA UNIDAD EXTERIOR	62
7.2 TABLA DE CÓDIGOS DE ERROR PARA LA UNIDAD INTERIOR	64
7.3 TABLA DE CÓDIGOS DE DEPURACIÓN	65
7.4 TABLA DE CÓDIGOS DE ESTADO	67

1 INDICACIONES DE SEGURIDAD (DE OBLIGADO CUMPLIMIENTO)



Advertencia: Estas indicaciones deberán seguirse estrictamente. De lo contrario, pueden producirse daños graves a la unidad o lesiones personales.



Nota: Si estas indicaciones no se respetan estrictamente, pueden producirse daños leves o moderados a la unidad o lesiones personales leves o moderadas.



Este signo indica que la operación está prohibida. Un manejo inadecuado puede causar lesiones graves o mortales.



Este signo indica que las indicaciones deben respetarse. Un manejo inadecuado puede causar lesiones personales o daños económicos.



¡ADVERTENCIA!

Este producto no deberá instalarse en entornos corrosivos, inflamables o explosivos, ni tampoco en lugares con requisitos especiales, tales como cocinas. De lo contrario, el funcionamiento normal de la unidad se verá afectado, se reducirá su vida útil o incluso existe riesgo de incendio o lesiones graves. En los lugares especiales mencionados, emplee un aire acondicionado con funciones anticorrosivas o antiexplosiones.

2 NOTAS SOBRE EL FUNCIONAMIENTO

- ◆ La alimentación para todas las unidades interiores debe estar unificada.
- ◆ Se prohíbe instalar el controlador por cable en lugares húmedos o expuestos a la radiación solar.
- ◆ No golpee, lance o monte y desmonte frecuentemente el controlador por cable.
- ◆ No maneje el controlador por cable con las manos húmedas.
- ◆ En una red de sistema, deberá establecer una unidad interior como unidad interior maestra. El resto de unidades interiores serán unidades interiores esclavas.
- ◆ El modo operativo del sistema se determinará mediante la unidad interior maestra. La unidad interior maestra se puede utilizar en cualquier modo, mientras que la unidad esclava no se podrá utilizar en un modo que entre en conflicto con la unidad interior maestra.
- ◆ Si cambia el modo de funcionamiento de la unidad interior maestra que hace que el modo operativo de la unidad interior esclava entre en conflicto con el modo del sistema, el modo operativo de la unidad esclava cambiará automáticamente al modo operativo del sistema.
- ◆ Si hay dos controladores por cable controlando una o más unidades interiores, los controladores por cable deberán tener direcciones diferentes.
- ◆ Las funciones marcadas con un asterisco ("*") son opcionales para las unidades interiores. Si una función no se incluye en una unidad interior, el controlador por cable no podrá configurar la función o la configuración de esta función no será válida para la unidad interior.

3 PANTALLA



Fig. 3.1: Aspecto del controlador por cable

3.1 PANTALLA LCD DEL CONTROLADOR POR CABLE

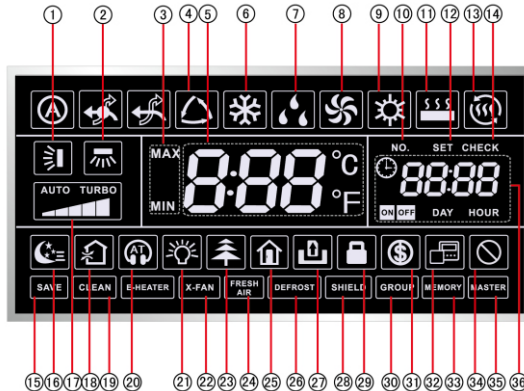



















Fig 3.2: Gráficos de la pantalla LCD del controlador por cable













3.2 INSTRUCCIONES DE LA PANTALLA LCD

Tabla 3.1: Instrucciones de la pantalla LCD

Nº	Símbolos	Instrucciones
1		Función de oscilación vertical.
2	 *	Función de oscilación lateral.
3		Está activado en modo "Save" y se indica durante el proceso de ajuste. Límite inferior de temperatura de refrigeración: limita el valor de temperatura mínimo durante los modos de refrigeración o deshumidificación. Límite superior de temperatura de calefacción: limita el valor máximo de temperatura en modos de calefacción, "Space Heating" o "3D Heating".
4	 *	Modo automático (en modo automático, las unidades interiores seleccionan automáticamente el modo de funcionamiento según el cambio de temperatura para crear un ambiente confortable).
5		Muestra el valor de la temperatura configurado (en caso de que el controlador por cable controle una unidad interior de aire fresco, en la zona de la temperatura aparecerá en pantalla el código "FAP").
6		Modo de refrigeración.
7		Modo de deshumidificación.
8		Modo de ventilación.
9		Modo de calefacción.
10		Cuando consulte o configure el número de proyecto de la unidad interior, aparecerá el icono "NO.".

Nº	Símbolos	Instrucciones
11	 *	Modo "Floor Heating" (si se muestran a la vez el modo de calefacción y el modo "Floor Heating", significará que el modo "3D Heating" está activado.).
12		El icono "SET" se muestra en la interfaz de ajuste de parámetros.
13	 *	Modo "Space Heating" ["Calefacción espacial"].
14		El icono "CHECK" se muestra en la interfaz de visualización de parámetros.
15		La unidad exterior funciona en modo "Save" ["Guardar"] con el límite superior de la capacidad del sistema inferior al 100% / en estado "Save" remoto.
16		Estado de sueño.
17		Velocidad actual del ventilador (incluye automática, velocidad baja, velocidad media-baja, velocidad media, velocidad media-alta, velocidad alta y turbo).
18	 *	Estado de ventilación, función opcional para unidades interiores.
19		Recordatorio de limpieza de filtro.
20		Estado silencioso (incluye los estados "silencioso" y "silencioso automático").
21		Función de encendido y apagado de luces.
22		Función "X-Fan" ["Ventilación X"].
23	 *	Función "Health" ["Salud"], función opcional para unidades interiores.
24	 *	Función reservada.

Controlador por cable CDV-46

N°	Símbolos	Instrucciones
25		Función "Absence" ["Ausencia"].
26		Estado de descongelación de la unidad externa.
27		Función "GATE-CONTROL".
28		Estado de bloqueo.
29		Estado de boqueo infantil.
30		Un controlador por cable controla varias unidades interiores.
31		Estado de ahorro de la unidad interior.
32		Indica que el controlador por cable actual es el controlador por cable esclavo (la dirección del controlador por cable es 02).
33		Estado de la memoria (la unidad interior regresa a su estado de configuración original si se produce un fallo del suministro eléctrico y posteriormente vuelve la corriente).
34		Operación inválida.
35		El controlador por cable actual se conecta a la unidad interior maestra.
36		Zona del programador: Muestra el estado del reloj del sistema y del programador.

Nota: Cuando el controlador por cable está conectado a diferentes unidades interiores, algunas funciones varían.

4 BOTONES

4.1 ASPECTO DE LOS BOTONES

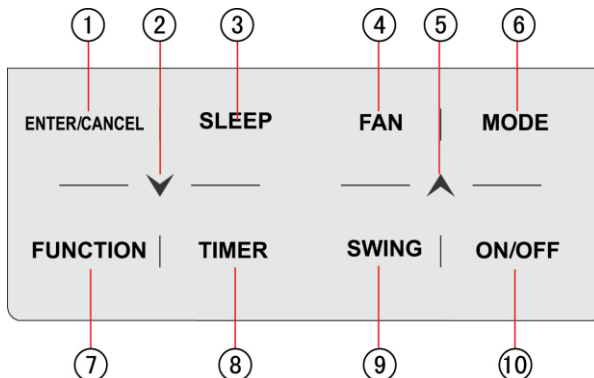



Fig. 4.1: Aspecto de los botones

4.2 INSTRUCCIONES DE LAS FUNCIONES DE LOS BOTONES

Tabla 4.1: Instrucciones de las funciones de los botones

Nº	Botones	Instrucciones
1	ENTER/CANCEL ["Intro/Cancelar"]	Seleccionar y cancelar una función.
2	▼	(1) Ajuste de la temperatura de funcionamiento de la unidad interior. (2) Ajuste del programador.
5	▲	(3) Selección del modo "Quiet" ["Silencio"], ajuste de la función "Air" ["Aire"], ajuste del nivel de limpieza y ajuste de los niveles superior e inferior de temperatura para el modo "Save" ["Guardar"]. (4) Ajuste y consulta de parámetros.

Controlador por cable CDV-46

Nº	Botones	Instrucciones
3	SLEEP ["Sueño"]	Ajusta el modo de sueño.
4	FAN ["Ventilación"]:	Permite seleccionar entre velocidad automática, velocidad baja, velocidad media-baja, velocidad media, velocidad media-alta, velocidad alta y turbo.
6	MODE ["Modo"]	Selección entre los modos automático, de refrigeración, de deshumidificación, de ventilación, de calefacción, "Floor Heating" ["Suelo radiante"], "3D Heating" ["Calefacción 3D"] y "Space Heating" ["Calefacción espacial"] para la unidad interior. (Nota: el icono de la función de suelo radiante, calefacción 3D y calefacción de aire aparecerá cuando la unidad disponga de estas funciones).
7	FUNCTION ["Función"]	Selección de las funciones "Air" ["Aire"], "Quiet" ["Silencio"], "Light" ["Luz"], "Health" ["Salud"], "Out" ["Ausencia"], "Save" ["Guardar"], "Clean" ["Limpiar"] y "X-Fan" ["Ventilación X"].
8	TIMER ["Programador"]	Ajustes del programador.
9	"SWING" ["Oscilación"]	Ajuste de la oscilación vertical.
10	ON/OFF	Interruptor "ON/OFF" ["Encendido/Apagado"] de la unidad interior.
2+5		Pulse al mismo tiempo "▲" y "▼" durante 5 segundos para activar o desactivar la función de bloqueo infantil.

5 INSTALACIÓN Y PUESTA EN SERVICIO

Existen dos modelos de controlador por cable. Las partes del controlador por cable son distintas.

Primer modelo:

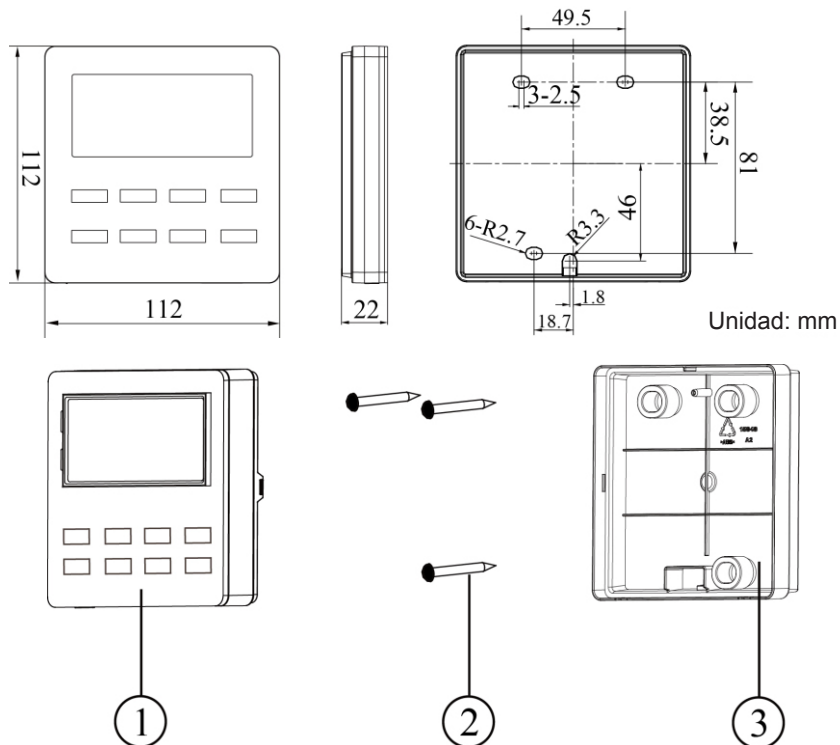

Fig. 5.1.1: Partes del controlador por cable

N°	1	2	3
Nombre	Panel del controlador por cable	Tornillo autorroscante ST3.9X25 MA	Solera del controlador por cable
Cant.	1	3	2

Segundo modelo:

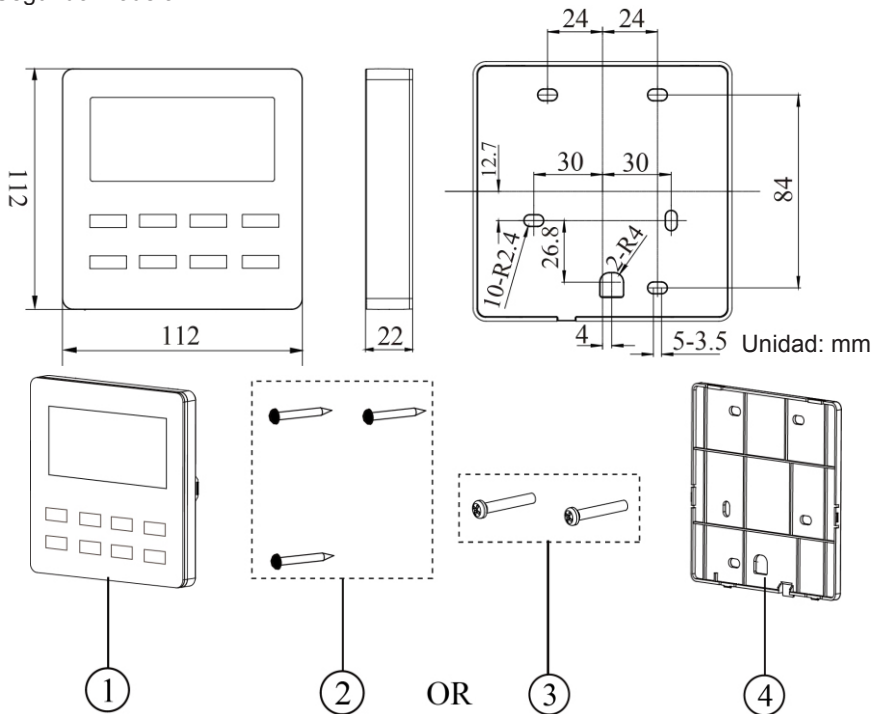

Fig. 5.1.2: Partes del controlador por cable

Nº	1	2	3	4
Nombre	Panel del controlador por cable	Tornillo autorroscante ST3.9X25 MA	Tornillo M4x25	Solera del controlador por cable
Cant.	1	3	2	1

5.1 INSTALACIÓN DEL CONTROLADOR POR CABLE

5.1.1 Selección de la línea de comunicación

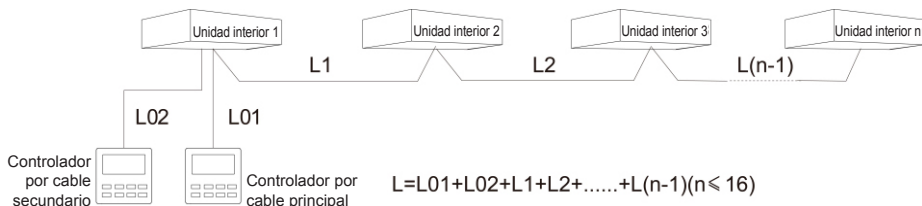

Fig. 5.2: Longitud de la línea de comunicación

Tipo de material del cable	Longitud total de la línea de comunicación entre la unidad interior y el controlador por cable L (m/ft)	Sección de cable (mm ² /AWG)	Norma de materiales	Observaciones
Cable recubierto con cloruro de polivinilo ligero/normal. (60227 IEC 52 /60227 IEC 53)	$L \leq 250$ m ($L \leq 820$ 1/5 pies)	2×0.75 mm ² ~ 2×1.25 mm ² ($2 \times$ AWG 18 ~ $2 \times$ AWG 16)	IEC 60227-5 :2 007	(1) La longitud total de la línea de comunicación no deberá superar los 250 m (820-1/5 pies). (2) El cable deberá ser circular (con los hilos trenzados juntos). (3) Si la unidad se instala en lugares expuestos a campos magnéticos intensos o a grandes interferencias, deberá emplearse un cable apantallado.

Nota:

- ① Si el aire acondicionado está instalado en un lugar expuesto a interferencias electromagnéticas, la línea de comunicación del controlador por cable deberá ser de par trenzado y blindado.

- ② Los materiales de la línea de comunicación para controladores por cable deberán seleccionarse en estricto cumplimiento de este manual de instrucciones

5.1.2 Requisitos de instalación

- (1) Se prohíbe instalar el controlador por cable en lugares húmedos.
- (2) Se prohíbe instalar el controlador por cable en lugares expuestos a la radiación solar directa.
- (3) Se prohíbe instalar en controlador por cable en lugares cercanos a objetos muy calientes o expuestos a salpicaduras de agua.
- (4) Se prohíbe instalar el controlador por cable enfocado hacia una ventana. Evite errores de funcionamiento debidos a interferencias de otro controlador por cable cercano.

5.1.3 Requisitos de cableado

Hay cuatro métodos de cableado de red entre el controlador por cable y la unidad interior:

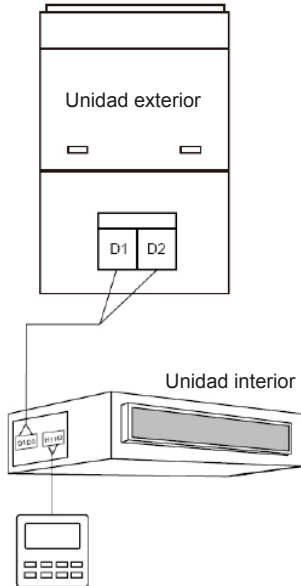

Fig. 5.3 Un controlador por cable controla una unidad interior

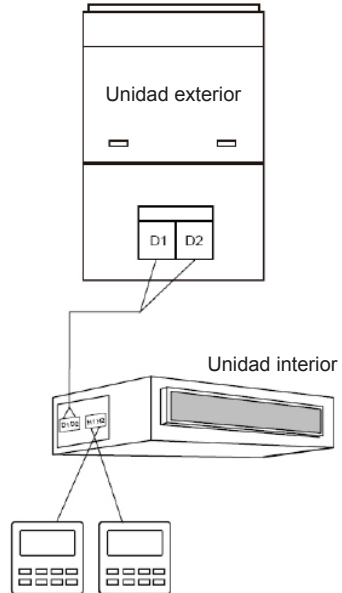

Fig. 5.4 Dos controladores por cable controlan una unidad interior

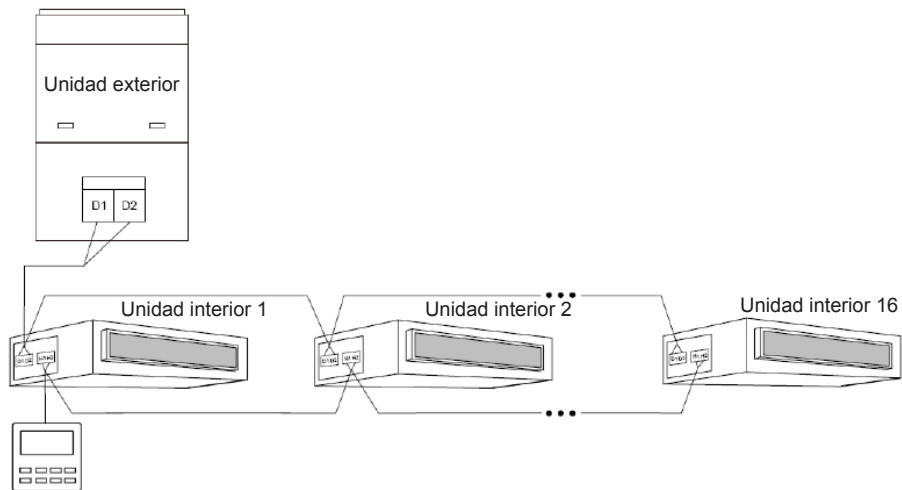

Fig. 5.5 Un controlador por cable controla varias unidades interiores al mismo tiempo

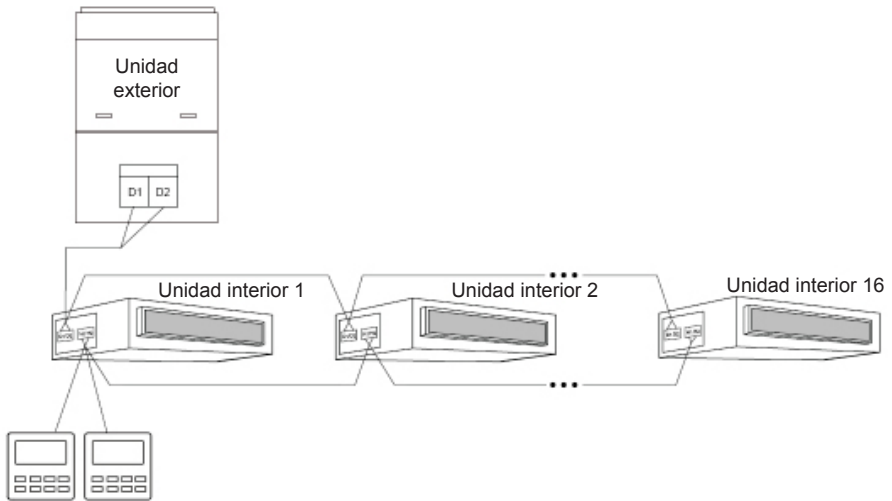

Fig. 5.6 Dos controladores por cable controlan varias unidades interiores al mismo tiempo

Instrucciones de cableado:

- (1) Cuando un controlador por cable controla varias unidades interiores al mismo tiempo, el controlador por cable se puede conectar a cualquier unidad interior siempre que pertenezcan a la misma serie. El total de unidades interiores controladas por el controlador por cable no puede superar las 16 unidades, y todas las unidades interiores conectadas deben estar en la misma red. El controlador por cable debe establecer la cantidad de unidades interiores de control del grupo. Véase el punto 5.2.3, "Ajuste de parámetros".
- (2) Si hay dos controladores por cable controlando una unidad interior, los controladores por cable deberán tener direcciones diferentes. Véase el punto 5.2.3, "Ajuste de parámetros".

- (3) Cuando dos controladores por cable controlan varias unidades interiores al mismo tiempo, los controladores por cable se pueden conectar a cualquier unidad interior siempre que pertenezcan a la misma serie. Las direcciones de los dos controladores por cable deberán ser distintas. Véase el punto 5.2.3, "Ajuste de parámetros". El total de unidades interiores controladas por el controlador por cable no puede superar las 16 unidades, y todas las unidades interiores conectadas deben estar en la misma red. El controlador por cable debe establecer la cantidad de unidades interiores de control del grupo. Véase el punto 5.2.3, "Ajuste de parámetros".
- (4) Si uno o dos controladores controlan varias unidades interiores al mismo tiempo, la configuración de las unidades interiores controladas debe ser la misma.
- (5) El cableado del controlador por cable y la red de unidades interiores se debe realizar siguiendo uno de los cuatro métodos de cableado que se mencionan en las figuras 5.3-5.6. Como se indica en el método de conexión que aparece en las figuras 5.4 y 5.6, solo debe haber un controlador por cable maestro (cuya dirección es 01) y un controlador por cable esclavo (cuya dirección es 02). La cantidad de controladores por cable no puede ser mayor de dos.

Nota:

las series de las unidades interiores son: ① unidades multi VRF comunes; ② unidades de aire fresco; ③ unidades con doble fuente de calor; ④ unidades combinadas; a excepción de las unidades de aire fresco, las unidades con doble fuente de calor y las unidades combinadas, todas las unidades interiores pertenecen al grupo de unidades multi VRF comunes.

5.1.4 Instalación

Existen dos modelos de controlador por cable. Sus modos de instalación son diferentes. Modo de instalación uno:

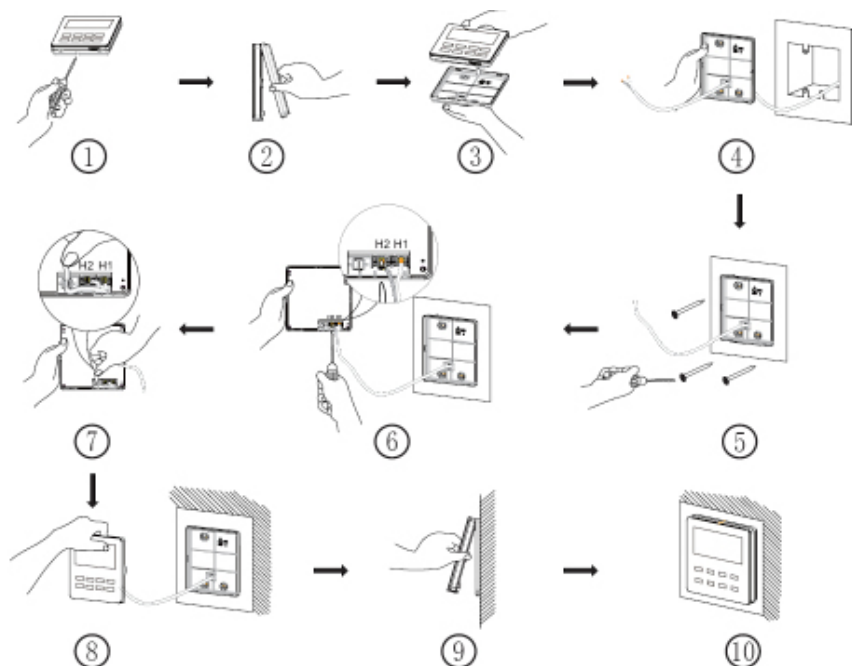

Fig. 5.7: Diagrama de instalación para controlador por cable

Controlador por cable CDV-46

La fig. 5.7 muestra el proceso de instalación sencilla del controlador por cable. Preste atención a los siguientes puntos.

- (1) Antes de la instalación, interrumpa el suministro eléctrico de la unidad interior.
- (2) Extraiga el cable de par trenzado del orificio de instalación de la pared e introdúzcalo a través del orificio con forma "□" de la cara posterior de la solera del controlador por cable.
- (3) Coloque la placa base del controlador por cable en la pared y emplee el tornillo autorroscante ST3.9X25 MA para fijarla al orificio de instalación de la pared.
- (4) Conecte el cable trenzado a las columnas de conexión H1 y H2 y apriete los tornillos.
- (5) Introduzca los dos hilos en la muesca del lado izquierdo de la columna de conexión y una el panel y la solera del controlador por cable.

Nota: Si el tamaño de la línea de comunicación seleccionada es excesivo, puede retirar algo de aislante para cumplir los requisitos de instalación.

Modo de instalación dos:

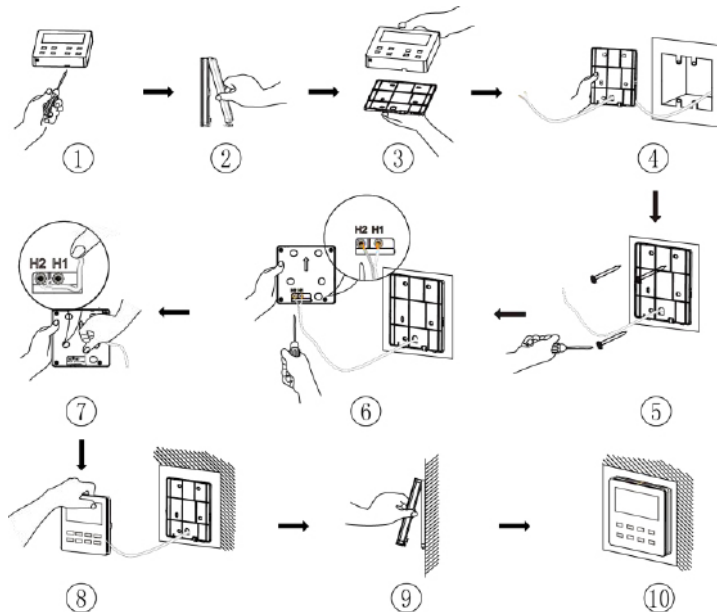

Fig. 5.8: Diagrama de instalación para controlador por cable

La fig. 5.8 muestra el proceso de instalación sencilla del controlador por cable. Preste atención a los siguientes puntos.

- (1) Antes de la instalación, interrumpa el suministro eléctrico de la unidad interior.
- (2) Extraiga el cable de par trenzado del orificio de instalación de la pared e introdúzcalo a través del orificio con forma "D" de la cara posterior de la solera del controlador por cable.

Controlador por cable CDV-46

- (3) Coloque la placa base del controlador por cable en la pared y emplee el tornillo autorroscante ST3.9X25 MA o M4×25 para fijarla al orificio de instalación de la pared.
- (4) Conecte el cable trenzado a las columnas de conexión H1 y H2 y apriete los tornillos.
- (5) Ponga las líneas en orden en la ranura al dorso del panel, y después una el panel delantero del controlador por cable a su solera. La instalación ha finalizado.
Nota: Si el tamaño de la línea de comunicación seleccionada es excesivo, puede retirar algo de aislante para cumplir los requisitos de instalación.

5.1.5 Desmontaje

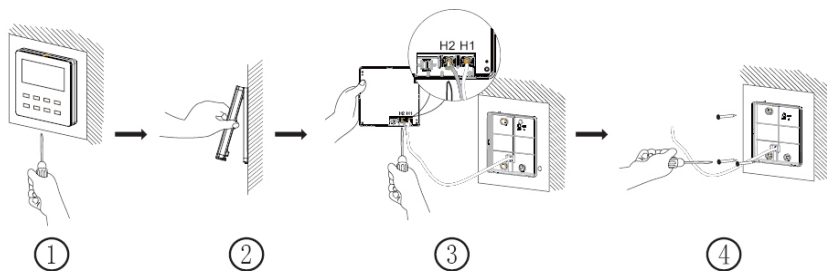

Fig. 5.9: Diagrama de desmontaje del controlador por cable

5.2 PUESTA EN SERVICIO

5.2.1 Configuración de la unidad interior maestra

Con la unidad apagada, mantenga pulsado el botón "MODE" durante 5 segundos para configurar la unidad interior correspondiente del controlador por cable como unidad interior maestra. El icono "MASTER" aparecerá marcado cuando termine de configurar la unidad.

Nota:

- ① Si hay una unidad interior maestra en un sistema, las otras unidades interiores esclavas también se pueden configurar como unidad maestra. En este caso, la unidad maestra original se convertirá en unidad esclava.
- ② En un sistema solo puede haber una unidad interior maestra. Si el sistema detecta que hay varias unidades maestras, designará como unidad maestra la unidad con el número de proyecto más pequeño.

5.2.2 Consulta de parámetros

Los parámetros de la unidad se pueden comprobar con la unidad encendida o apagada.

- (1) Pulse el botón "MODE" durante 5 segundos para entrar en la interfaz de visualización de los parámetros de la unidad. El mensaje "C00" aparecerá en la zona de temperatura, y el icono "CHECK" se encenderá.
- (2) Pulse el botón "▲" o "▼" para seleccionar el código de parámetro.
- (3) Pulse el botón "ENTER/CANCEL" ["Intro/Cancelar"] para volver al último paso hasta que el sistema salga del ajuste de parámetros.

La lista de consulta de parámetros es la siguiente:

Tabla 5.1: Lista de visualización de parámetros

Código de parámetro	Nombre de parámetro	Rango de parámetro	Método de visualización
C00	Introducción de parámetro ajustable.	--	En el estado "C00", la zona del programador muestra el número de proyecto de la unidad interior actual. Si hay un controlador por cable controlando varias unidades interiores, solo se mostrará el número de proyecto más pequeño.
C01	Visualización del número de proyecto de la unidad interior y localización de la unidad interior que causa error.	1-255; Número del proyecto de la unidad interior en línea.	<p>Modo de funcionamiento: Para acceder a la interfaz de visualización del número de proyecto de la unidad interior, pulse el botón "MODE" en el estado "C01". Pulse el botón "▲" o "▼" para seleccionar el número de proyecto de la unidad interior.</p> <p>Modo de visualización: Zona de la temperatura: muestra los códigos de error de la unidad interior actual (la zona de la temperatura mostrará los códigos de error por orden, en un intervalo de 3 segundos si hay varios errores de funcionamiento en una unidad interior).</p> <p>Zona del programador: muestra el número de proyecto de la unidad interior actual o el error de funcionamiento C5 del conflicto del número de proyecto</p> <p>Nota: 1) Si hay una unidad interior maestra en la red de unidades interiores actual, el icono "MASTER" ["MAESTRO"] aparecerá resaltado en la interfaz "C01". Después de entrar en la interfaz de visualización del número de proyecto, el icono "MASTER" solo quedará resaltado si el número de proyecto de la unidad interior maestra está seleccionado. 2) El sistema no sale automáticamente de la interfaz "C01". El usuario tiene que salir de esta interfaz manualmente.</p>

Código de parámetro	Nombre de parámetro	Rango de parámetro	Método de visualización
C03	Visualización de la cantidad de unidades interiores de la red del sistema.	1-80	Zona del programador: muestra la cantidad de unidades interiores del sistema.
C06	Visualización de funcionamiento prioritario.	00: Funcionamiento normal 01: Funcionamiento prioritario	<p>Modo de funcionamiento: Para acceder a la interfaz de visualización de funcionamiento prioritario, pulse el botón "MODE" en el estado "C06".</p> <p>Pulse los botones "▲" o "▼" para seleccionar la unidad interior.</p> <p>Modo de visualización: Zona de la temperatura: muestra el número de proyecto de la unidad interior actual. Zona del programador: muestra el valor de configuración de funcionamiento prioritario actual de la unidad interior.</p>
C07	Visualización de la temperatura ambiente interior.	--	<p>Modo de funcionamiento: Para acceder a la interfaz de visualización de la temperatura ambiente interior, pulse el botón "MODE" en el estado "C07". Pulse los botones "▲" o "▼" para seleccionar la unidad interior.</p> <p>Modo de visualización: Zona de la temperatura: muestra el número de proyecto de la unidad interior actual. Zona del programador: muestra la temperatura ambiente interior.</p>
C08	Visualización de la hora del recordatorio de limpieza de filtro.	4-416: días	Zona del programador: muestra el tiempo del recordatorio de limpieza de filtro.
C09	Visualización de la dirección del controlador por cable.	01, 02	Zona del programador: muestra la dirección del controlador por cable.

Controlador por cable CDV-46

Código de parámetro	Nombre de parámetro	Rango de parámetro	Método de visualización
C11	Visualización de la cantidad de unidades interiores en caso de que un controlador por cable controle varias unidades al mismo tiempo.	1-16	Zona del programador: muestra la cantidad de unidades interiores controladas por el controlador por cable.
C12	Visualización de la temperatura ambiente exterior.	-	Zona del programador: muestra la temperatura ambiente exterior.
C17	Visualización de la humedad relativa interior.	20~90 humedad relativa del 20%~90%	<p>Modo de funcionamiento: Entre en el proceso de revisión y pulse el botón "MODE" para abrir la interfaz de revisión de humedad relativa interior en el estado C17. Pulse el botón "▲" o "▼" para cambiar el número de la unidad interior.</p> <p>Modo de visualización: Zona de la temperatura: muestra el número de proyecto de la unidad interior actual. Zona del programador: muestra la humedad relativa interior.</p>

Código de parámetro	Nombre de parámetro	Rango de parámetro	Método de visualización
C18	Visualización en un botón del número de proyecto de la unidad interior.	1-255: Número del proyecto de la unidad interior en línea	<p>Modo de funcionamiento: Pulse el botón "MODE" en el estado "C18" para activar la función de visualización del número de proyecto de la unidad interior pulsando un botón, y el controlador por cable accederá a la interfaz de visualización de códigos de proyecto de la unidad interior. Pulse los botones "▲" o "▼" para seleccionar la unidad interior.</p> <p>Modo de visualización: Zona de la temperatura: muestra el número de la unidad interior actual. Zona del programador: muestra el número de proyecto de la unidad interior.</p> <p>Nota:</p> <ol style="list-style-type: none"> 1) Tras activar la función de visualización con un botón, cada controlador por cable del sistema mostrará, en su zona del programador, el número de proyecto de la unidad interior que esté controlando. (Si un controlador por cable está controlando varias unidades interiores, su zona del programador mostrará diferentes números de proyecto por turnos cada 3 segundos). 2) El controlador por cable esclavo no puede mostrar el estado "C18". <p>Método de cancelación:</p> <ol style="list-style-type: none"> 1) Si el usuario sale manualmente de la interfaz "C18", la función de visualización con un botón se desactivará inmediatamente. 2) Si el sistema sale de la interfaz "C18" debido a un periodo de inactividad de 20 segundos, el usuario deberá pulsar el botón "ON/OFF" ["Encendido/apagado"] para cancelar esta función. 3) Si la función de visualización con un botón está activada y el usuario pulsa el botón "ON/OFF" ["Encendido/apagado"] de algún controlador por cable de la misma red, la función se cancelará.

Código de parámetro	Nombre de parámetro	Rango de parámetro	Método de visualización
C20	Visualización de la temperatura de salida del aire de la unidad interior de aire fresco*.	--	<p>Modo de funcionamiento: Pulse el botón "MODE" en el estado "C20" para entrar en la interfaz de visualización de la temperatura de salida del aire de la unidad interior de aire fresco. Pulse los botones "▲" o "▼" para seleccionar la unidad interior.</p> <p>Modo de visualización: Zona de la temperatura: muestra el número de proyecto de la unidad interior actual. Zona del programador: muestra de la temperatura de salida del aire de la unidad interior de aire fresco.</p> <p>Nota: solo es válido para una unidad interior de aire fresco.</p>

Nota:

- ① En el estado de visualización de parámetros, los botones FAN ["Ventilación"], TIMER ["Programador"], SLEEP ["Sueño"] y SWING ["Oscilación"] no son válidos. Pulse el botón "ON/OFF" ["Encendido/apagado"] para volver a la página principal, pero no para encender o apagar la unidad.
- ② En el estado de visualización de parámetros, la señal del controlador remoto no es válida.

5.2.3 Ajuste de parámetros

Los parámetros de la unidad pueden comprobarse con la unidad encendida o apagada.

- (1) Mantenga pulsado el botón FUNCTION durante 5 segundos, y en la zona de la temperatura aparecerá el código "C00". Mantenga pulsado el botón FUNCTION durante 5 segundos más para entrar en la interfaz de configuración de parámetros del controlador por cable. En la zona de temperaturas aparecerá el mensaje "P00".
- (2) Pulse el botón "▲" o "▼" para seleccionar el código de parámetro. Pulse el botón "MODE" para acceder al ajuste de parámetros. En este momento, el valor del parámetro parpadea. Pulse el botón "▼" o "▲" para ajustar el valor del parámetro y "ENTER/CANCEL" ["Intro / Cancelar"] para finalizar los ajustes.

(3) Pulse el botón "ENTER/CANCEL" ["Intro/Cancelar"] para volver al paso anterior hasta que el sistema salga del ajuste de parámetros.

La lista de ajuste de parámetros es la siguiente:

Tabla 5.2: Lista de ajuste de parámetros

Código de parámetro	Nombre de parámetro	Rango de parámetro	Valor por defecto	Nota
P10	Ajuste de la unidad interior maestra.	00: No modificar el estado actual de maestro/ esclavo de la unidad interior. 01: Establecer la unidad interior actual como unidad interior maestra.	00	Si la unidad interior correspondiente está configurada como unidad interior maestra del controlador por cable, cuando termine de ajustar el parámetro el icono "MASTER" quedará resaltado.
P11	Ajuste del receptor de infrarrojos del controlador por cable.	00: No permitido. 01: Activado.	01	Solo se puede activar a través de un controlador por cable maestro. Si el receptor de infrarrojos del controlador por cable no está permitido, el controlador por cable no podrá recibir la señal de un controlador remoto y se deberá hacer funcionar utilizando los botones.
P13	Ajuste de dirección del controlador por cable.	01: Controlador por cable maestro. 02: Controlador por cable esclavo.	01	Si hay dos controladores por cable controlando una o varias unidades interiores, los controladores por cable deberán tener direcciones diferentes. El controlador por cable auxiliar (02) no tiene otra función de ajuste de parámetros que la de ajuste de su dirección.

Controlador por cable CDV-46

Código de parámetro	Nombre de parámetro	Rango de parámetro	Valor por defecto	Nota
P14	Ajuste de la cantidad de unidades interiores de control del grupo.	00: Esta función no está permitida. 01-16: Cantidad de unidades interiores.	01	Ajuste el valor en función de la cantidad de unidades interiores conectadas.
P16	Ajuste de la unidad de temperatura.	00: Celsius. 01: Fahrenheit.	00	--
P30	Ajuste de la presión estática del motor del ventilador interior.	01-09: Nivel de presión estática del motor del ventilador interior.	05	Hay dos tipos de nivel de presión estática: 5 niveles: 03, 04, 05, 06, 07 9 niveles: 01, 02, 03, 04, 05, 06, 07, 08, 09 El controlador por cable puede adaptarse a diferentes tipos de unidades interiores que poseen una selección de 9 niveles de ajuste de presión estática. Si una unidad interior con 5 niveles de presión estática recibe una señal de ajuste del controlador por cable de nivel inferior a 3, se ajustará al nivel 3, y si la señal es de nivel superior a 7, se ajustará al nivel 7.
P31	Instalación con techo alto*.	00: Altura de instalación con techo estándar. 01: Altura de instalación con techo alto.	00	Solo válido para las unidades tipo cassette.
P33	Ajuste del programador.	00: Programador general. 01: Programador de reloj.	00	--

Código de parámetro	Nombre de parámetro	Rango de parámetro	Valor por defecto	Nota
P34	La repetición del programador de reloj es válida.	00: una vez 01: cada día	00	Sólo disponible cuando el programador está ajustado como programador de reloj.
P37	Temperatura de refrigeración en modo automático.	17°C~30°C (63°F~86°F)	25°C (77°F)	Cuando la temperatura está en °C, la temperatura de refrigeración menos la temperatura de calefacción es $\geq 1^\circ\text{C}$.
P38	Temperatura de calefacción en modo automático.	16°C~29°C (61°F~84°F)	20°C (68°F)	Cuando la temperatura está en °F, la temperatura de refrigeración menos la temperatura de calefacción es $\geq 2^\circ\text{F}$.
P43	Ajuste de funcionamiento prioritario.	00: Funcionamiento normal 01: Funcionamiento prioritario	00	Si la alimentación es insuficiente, las unidades interiores ajustados para funcionamiento prioritario podrán seguir funcionando, mientras que el resto se apagará.
P46	Borrar tiempo acumulado para la limpieza de filtro.	00: no borrar 01: borrar	00	--
P49	Ángulo de apertura de la placa de retorno de aire de la unidad interior*.	01: Angulo 1 (25°) 02: Angulo 2 (30°) 03: Angulo 3 (35°)	01	Solo es válido para las unidades con placa de retorno de aire.
P50	Ajuste de la temperatura del aire de salida de la unidad interior de aire fresco en refrigeración*.	16°C~30°C (61°F~86°F)	18°C (64°F)	Solo es válido para una unidad interior de aire fresco.

Controlador por cable CDV-46

Código de parámetro	Nombre de parámetro	Rango de parámetro	Valor por defecto	Nota
P51	Ajuste de la temperatura del aire de salida de la unidad interior de aire fresco en calefacción*.	16°C~30°C (61°F~86°F)	22°C (71°F)	Solo es válido para una unidad interior de aire fresco.
P54	Ajuste de unión de la unidad interior de aire fresco*.	00: Sin control de unión. 01: Con control de unión.	00	Después de configurar la función de unión, la unidad interior de aire fresco se encenderá o se apagará según el estado de la unidad interior común. La unidad interior de aire fresco también se puede encender y apagar manualmente. Nota: solo es válido para una unidad interior de aire fresco.

Nota:

- ① En el estado de ajuste de parámetros, los botones FAN ["Ventilación"], TIMER ["Programador"], SLEEP ["Sueño"] y SWING ["Oscilación"] no funcionan. Pulse el botón "ON/OFF" ["Encendido/apagado"] para volver a la página principal, pero no para encender o apagar la unidad.
- ② En el estado de configuración de parámetros, la señal del controlador remoto no es válida.

6 INSTRUCCIONES DE FUNCIONAMIENTO

6.1 Encendido y apagado

Pulse el botón ON/OFF para encender la unidad. Vuelva a pulsar el botón ON/OFF para apagar la unidad. Las pantallas correspondientes a los estados de encendido y apagado se muestran en las figuras 6.1 y 6.4.



Fig. 6.1: Pantalla de estado de encendido en grados centígrados



Fig. 6.2: Pantalla de estado de apagado en grados centígrados



Fig. 6.3: Pantalla de estado de encendido en grados Fahrenheit



Fig. 6.4: Pantalla de estado de apagado en grados Fahrenheit

6.2 AJUSTE DE MODOS

Con la unidad encendida, puede ajustar elegir uno de los siguientes modos con el botón MODE, que se irán alternando de modo cíclico:

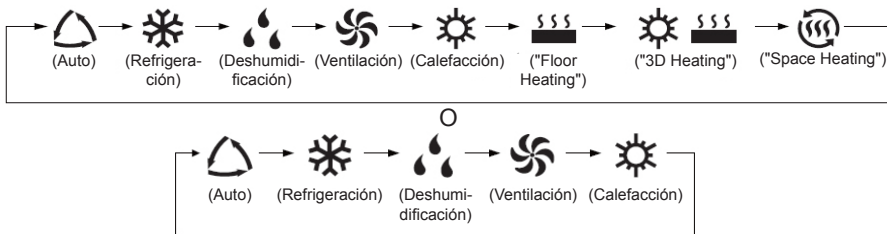

Nota:

- ① Los modos disponibles varían de un modelo a otro; el mando por cable muestra automáticamente los modos disponibles para el modelo de unidad interior correspondiente.
- ② El modo "Auto" ["Automático"] sólo puede seleccionarse desde la unidad interior maestra.
- ③ En modo automático, si la unidad interior se encuentra funcionando en modo de refrigeración, se iluminarán los iconos "△" y "❄"; si se encuentra en modo de calefacción, se iluminarán los iconos "△" y "☀".

6.3 AJUSTE DE TEMPERATURA

Pulsando los botones "▲" o "▼", con la máquina encendida, la temperatura aumentará o disminuirá 1°C o 1°F; manteniendo los botones "▲" o "▼" pulsados, la temperatura aumentará o disminuirá 1°C o 1°F cada 0,3 s.

En los modos de refrigeración, de ventilación, "Floor Heating" ["Suelo radiante"], "3D Heating" ["Calefacción 3D"] o "Space Heating" ["Calefacción espacial"], el rango de ajuste de temperatura se encuentra entre 16°C y 30°C o 61°F y 86°F.

En modo de deshumidificación, el rango de ajuste de temperatura es 12°C o 54°F, de 16°C a 30°C o de 61°F a 86°F. Si, en modo de deshumidificación, la temperatura es de 16°C o 61°F, pulse el botón "▼" dos veces seguidas para ajustar la temperatura a 12°C o 54°F (si está activada la función Save ["Ahorro"], no será posible ajustar la temperatura a 12°C o 54°F en modo de deshumidificación, y el rango de ajuste se encontrará entre la temperatura mínima de modo ahorro y 30°C u 86°F).

Nota:

- ① En modo automático o con la función Out ["Ausencia"] activada, la temperatura no puede ajustarse pulsando "▲" ni "▼".
- ② Si el mando por cable se encuentra conectado con una unidad interior de aire fresco, aparecerá en pantalla el código "FAP", correspondiente a la unidad

interior de aire fresco, tal y como se muestra más abajo. La temperatura seleccionada no se mostrará ni podrá ajustarse con los botones “▲” y “▼”. La temperatura de la salida de aire en modo de refrigeración o de calefacción sólo puede ajustarse en estado de ajuste de parámetros.



6.4 AJUSTE DE VENTILADOR

- (1) Con la unidad encendida, puede ajustar la velocidad del ventilador de modo cíclico con el botón FAN ["Ventilación"]:

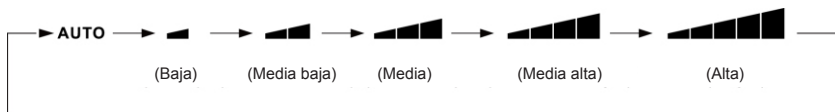

(2) Ajuste de la función "Turbo"

Iniciar la función "Turbo": Con la unidad encendida, pulse el botón "FUNCTION" ["Función"] para acceder a la función "Turbo". El icono "**TURBO**" parpadeará. A continuación, pulse el botón "ENTER/CANCEL" ["Intro/Cancelar"] para activar la función "Turbo": Cuando la función "Turbo" se encuentre activada, el icono " se mostrará en pantalla.

Cancelar la función "Turbo": Con la función "Turbo" activada, pulse el botón "FUNCTION" ["Función"] para acceder a la función "Turbo". Con el icono "**TURBO**" parpadeando, pulse "ENTER/CANCEL" ["Intro/Cancelar"] para cancelar la función "Turbo". Pulse el botón "FAN" ["Ventilación"] si desea cancelar la función "Turbo" y activar la velocidad automática.

Nota:

- ① En modo de deshumidificación, la velocidad del ventilador es baja y no se puede ajustar.
- ② Si el controlador por cable se encuentra conectado con una unidad interior de aire fresco, la velocidad del ventilador de la unidad interior solo podrá ser alta. La velocidad del ventilador de la unidad interior no podrá ajustarse con el botón "FAN".
- ③ Si la velocidad del ventilador de la unidad interior está en modo automático, la unidad cambiará automáticamente la velocidad del ventilador en función de la temperatura ambiente para que sea más estable y agradable.

6.5 AJUSTE DE PROGRAMADOR

El mando por cable está provisto de dos tipos de programador: un programador general y un programador a reloj. El programador general viene ajustado de fábrica. Véase el modo de ajuste del programador en la sección 5.2.3.

6.5.1 Programador general

Con el programador general es posible ordenar el encendido y el apagado de la unidad a la hora deseada.

Ajuste del programador: si el programador no se encuentra ajustado, pulse el botón TIMER. El icono "HOUR" parpadeará. Pulse los botones "▲" o "▼" para ajustar la hora del programador. Pulse el botón TIMER para guardar los ajustes y salir.

Cancelación del programador: si el programador está ajustado, pulse TIMER para cancelarlo.

Rango de ajuste del programador: 0,5 - 24 h. Pulsando los botones "▲" o "▼", el tiempo del programador aumentará o disminuirá 0,5 h; manteniendo los botones "▲" o "▼" pulsados, la temperatura aumentará o disminuirá 0,5 h cada 0,3 s.

Con la unidad encendida, el ajuste de apagado mediante programador se muestra en la figura 6.5 o 6.6.

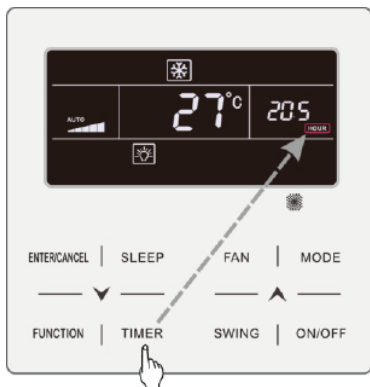

Pulse el botón TIMER para ajustar el programador

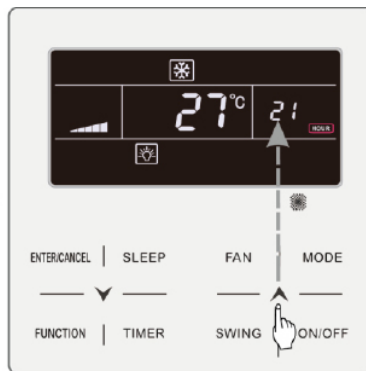

Pulse los botones "▲" o "▼" para ajustar la hora del programador



Pulse el botón TIMER para finalizar los ajustes

Fig. 6.5 Ajuste de apagado mediante programador con la unidad encendida en grados centígrados

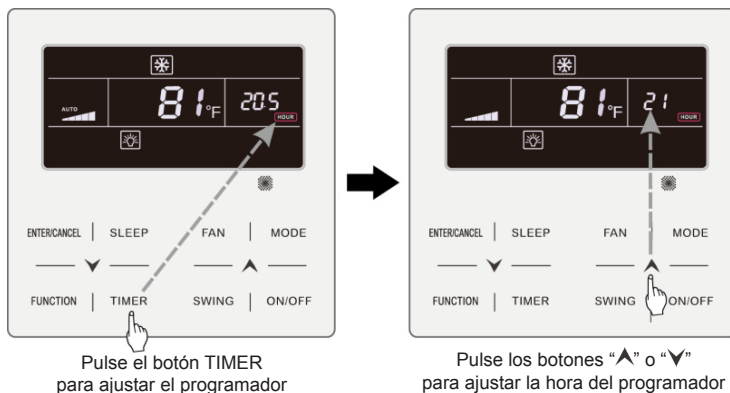

Pulse el botón TIMER para ajustar el programador

Pulse los botones "▲" o "▼" para ajustar la hora del programador

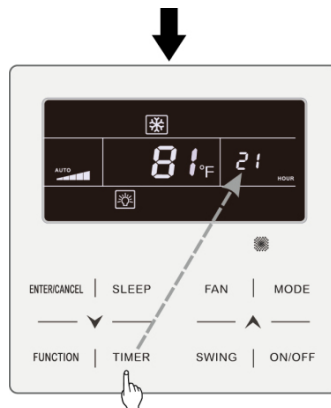

Pulse el botón TIMER para finalizar los ajustes

Fig. 6.6 Ajuste de apagado mediante programador con la unidad encendida en grados Fahrenheit

6.5.2 Ajuste de hora

Visualización de hora: Si el programador se encuentra en modo de reloj, en la zona de la pantalla dedicada al programador se mostrará la hora, tanto con la máquina en estado "ON" como en estado "OFF". El icono "🕒" lucirá y el reloj podrá ajustarse en este momento.

Ajuste del reloj: Mantenga pulsado el botón TIMER durante 5 segundos para acceder a los ajustes del reloj. El icono "🕒" parpadeará. Al pulsar los botones "▲" o "▼", la hora del reloj aumentará o disminuirá 1 minuto; si mantiene pulsados los botones "▲" o "▼" durante 5 s, la hora del reloj aumentará o disminuirá 10 minutos; pulse el botón ENTER/CANCEL ["Intro / Cancelar"] o el botón TIMER ["Programador"] para guardar los ajustes y salir.

6.5.3 Programador de reloj

Con el programador de reloj es posible programar el encendido y el apagado de la unidad.

Ajuste del programador:

- (1) Pulse el botón TIMER ["Programador"] para introducir la hora de encendido (el icono "ON" parpadeará).
- (2) Pulse los botones "▲" o "▼" para ajustar la hora de encendido de la unidad. Pulse ENTER/CANCEL ["Intro / Cancelar"] para finalizar los ajustes.
- (3) Antes de pulsar el botón ENTER/CANCEL ["Intro/Cancelar"], pulsando el botón TIMER ["Programador"] podrá guardar la hora de encendido de la unidad y pasar al ajuste de la hora de apagado de la unidad. El icono "OFF" parpadeará.
- (4) Pulse los botones "▲" o "▼" para ajustar la hora de apagado de la unidad. Pulse ENTER/CANCEL ["Intro / Cancelar"] para finalizar los ajustes.

Cancelación del programador:

Pulse el botón TIMER ["Programador"] para acceder al ajuste del programador; vuelva a pulsar el botón TIMER ["Programador"] para seleccionar entre los ajustes de tiempo de encendido o de apagado de la unidad y pulse ENTER/CANCEL ["Intro / Cancelar"] para cancelar el programador.

Al pulsar los botones "▲" o "▼", la hora del programador aumentará o descenderá 1 minuto; si mantiene pulsados los botones "▲" o "▼" durante 5 s, la hora del programador aumentará o descenderá 10 min.

Ajuste del programador de reloj tal y como se muestra en la figura 6.7 o 6.8:



La unidad está encendida, y el programador está sin ajustar



Pulse el botón TIMER para ajustar la hora de encendido de la unidad



Pulse el botón TIMER para acceder a los ajustes de tiempo de apagado de la unidad



Pulse los botones “^” o “v” para ajustar la hora de encendido de la unidad

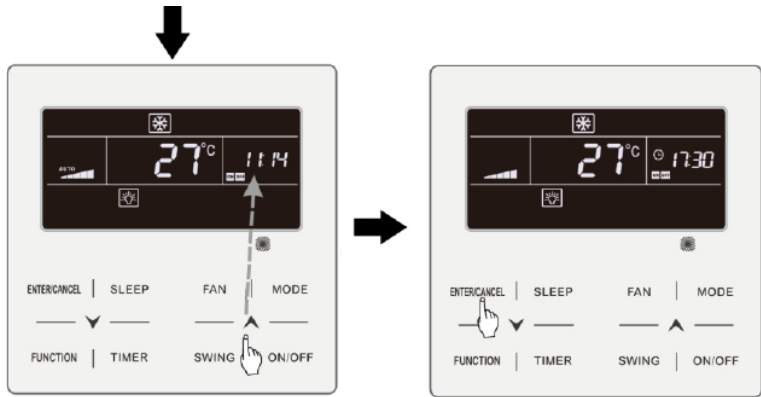

Pulse los botones “▲” o “▼” para ajustar la hora de apagado de la unidad

Pulse ENTER/CANCEL [“Intro / Cancelar”] para finalizar los ajustes

Fig. 6.7 Ajuste de hora de encendido y apagado de la unidad con la unidad encendida en grados centígrados

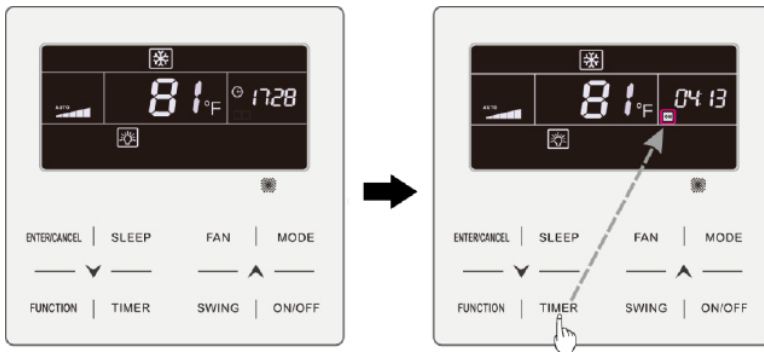

La unidad está encendida, y el programador está sin ajustar

Pulse el botón TIMER para ajustar la hora de encendido de la unidad



Pulse el botón TIMER para acceder a los ajustes de tiempo de apagado de la unidad



Pulse los botones “▲” o “▼” para ajustar la hora de encendido de la unidad



Pulse los botones “▲” o “▼” para ajustar la hora de apagado de la unidad



Pulse ENTER/CANCEL [“Intro / Cancelar”] para finalizar los ajustes

Fig. 6.8 Ajuste de hora de encendido y apagado de la unidad con la unidad encendida en grados Fahrenheit

6.6 AJUSTE DE OSCILACIÓN

Con la unidad en estado "ON", es posible ajustar las funciones Up & Down Swing ["Oscilación vertical"] y Left & Right Swing ["Oscilación horizontal"].

(1) Función de oscilación vertical.



La función Up & Down Swing ["Oscilación vertical"] tiene dos modos: modo Simple Swing ["Oscilación simple"] y modo Fixed-angle Swing ["Oscilación con ángulo fijo"]. Con la unidad apagada, pulse al mismo tiempo los botones "SWING" ["Oscilación"] y "▲" durante 5 segundos para cambiar de modo Simple Swing ["Oscilación simple"] a modo Fixed-angle Swing ["Oscilación con ángulo fijo"]. El icono de oscilación vertical  parpadeará durante el cambio.

1) Cuando el modo Simple Swing ["Oscilación simple"] se encuentre ajustado con la unidad en modo "ON", pulse el botón "SWING" ["Oscilación"] para iniciar o detener la oscilación vertical.

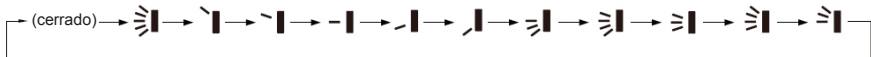
2) Cuando el modo Fixed-angle Swing ["Oscilación con ángulo fijo"] se encuentre ajustado con la unidad en modo "ON", pulse el botón "SWING" ["Oscilación"] para ajustar el ángulo de oscilación de modo cíclico tal y como se muestra abajo:



(2) Función de oscilación horizontal.

Activación de la oscilación horizontal: Con la unidad encendida, pulse el botón "FUNCTION" ["Función"] para cambiar a la función de oscilación horizontal. El icono de oscilación horizontal  parpadeará. A continuación, pulse el botón "ENTER/CANCEL" ["Intro / Cancelar"] para activar la oscilación horizontal. Si la oscilación horizontal está activada, el icono de oscilación horizontal  lucirá.

Cancelación de oscilación horizontal: Con la función de oscilación horizontal activada, pulse el botón "FUNCTION" ["Función"] para acceder a la función de oscilación horizontal. El icono de oscilación horizontal  parpadeará. A continuación, pulse el botón "ENTER/CANCEL" ["Intro / Cancelar"] para cancelar la oscilación horizontal.

6.7 AJUSTES DE FUNCIÓN QUIET ["SILENCIO"]

Función "Quiet": Disminuye el ruido de la unidad exterior y logra un efecto de silencio. La función "Quiet" tiene dos modos: modo "Quiet" y "Auto Quiet". Sólo está disponible en los modos Auto, de refrigeración, de deshumidificación, de ventilación, de calefacción, "3D Heating" y "Space Heating".

Activación de la función Quiet ["Silencio"]: Pulse el botón FUNCTION ["Función"] para acceder a la función Quiet ["Silencio"]: el icono de función Quiet ["Silencio"] "🎧" o Auto Quiet ["Silencio automático"] "🎧AT" parpadeará. A continuación, pulse los botones "▲" o "▼" para cambiar entre los modos Quiet ["Silencio"] y Auto Quiet ["Silencio automático"], y pulse el botón ENTER/CANCEL ["Intro / Cancelar"] para activar el modo deseado.

Desactivación de la función "Quiet" ["Silencio"]: Pulse el botón FUNCTION ["Función"] para acceder a la función "Quiet" y, a continuación, pulse el botón ENTER/CANCEL ["Intro/Cancelar"] para desactivarla.

El ajuste de la función "Quiet" se muestra en la figura 6.9 o 6.10:

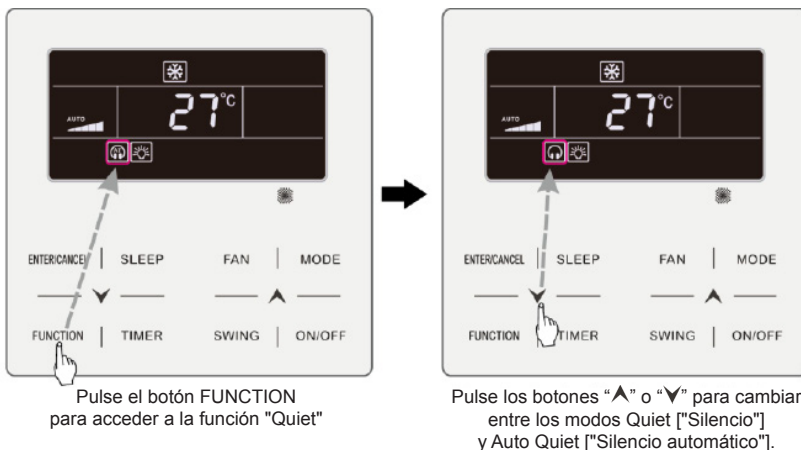

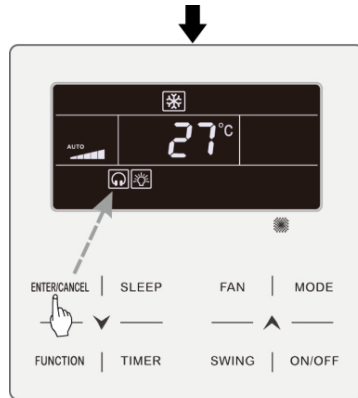

Pulse el botón ENTER/CANCEL ["Intro / Cancelar"] para activar la función Quiet ["Silencio"]

Fig. 6.9: Ajuste de la función "Quiet" ["Silencio"] en grados centígrados

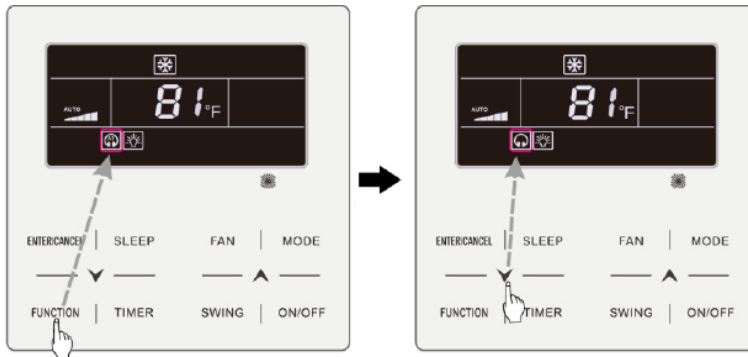

Pulse el botón FUNCTION para acceder a la función "Quiet"

Pulse los botones "▲" o "▼" para cambiar entre los modos Quiet ["Silencio"] y Auto Quiet ["Silencio automático"].

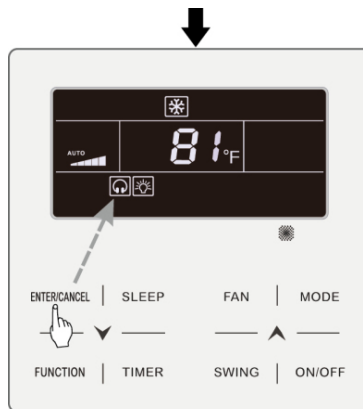

Pulse el botón ENTER/CANCEL ["Intro / Cancelar"] para activar la función Quiet ["Silencio"]

Fig. 6.10: Ajuste de la función "Quiet" ["Silencio"] en grados Fahrenheit

Nota:

- ① Con la función "Quiet" ["Silencio"] activada, la unidad interior funcionará con una velocidad de ventilador silenciosa. La velocidad del ventilador se reducirá para reducir el ruido del motor del ventilador interior.
- ② Con la función "Auto Quiet" ["Silencio automático"] activada, la unidad interior modificará automáticamente la velocidad del ventilador en función de la temperatura ambiente. Al alcanzar la temperatura ambiente cierto valor de consigna, la unidad comenzará a funcionar con una velocidad de ventilador silenciosa.

6.8 AJUSTE DE FUNCIÓN SLEEP ["SUEÑO"]

Función "Sleep": En este modo, la unidad funcionará conforme a una curva de sueño predefinida para crear un ambiente confortable para el descanso.

Encendido y apagado de la función Sleep ["Sueño"]: Con la unidad encendida, pulse el botón SLEEP ["Sueño"] para activar o cancelar la función Sleep ["Sueño"].

Cuando la función Sleep ["Sueño"] se encuentra activada, el icono "☾★" lucirá, y el modo Quiet ["Silencio"] o Auto Quiet ["Silencio automático"] también se encontrará activado.

Si el modo "Quiet" ["Silencio"] se activó antes de que se iniciase la función "Sleep" ["Sueño"] y esta última se desactiva, solo se desactivará la función "Sleep" ["Sueño"], mientras que el modo "Quiet" ["Silencio"] continuará activado.

En los modos automático, de ventilación o "Floor Heating", la función "Sleep" no está disponible.

6.9 AJUSTE DE AIRE*

Función "Air": Ajuste la cantidad de aire fresco interior para mejorar la calidad del aire y mantener fresco el aire interior.

Activación de la función "Air": Con la unidad encendida o apagada, pulse el botón "FUNCTION" y seleccione la función "Air". El icono "🏠" parpadeará, y la unidad pasará a modo de ajuste de la función "Air", . La zona de temperatura muestra el nivel de ajuste de aire, que puede ajustarse pulsando los botones "▲" o "▼". El rango de ajuste está entre 1 y 10. Pulse el botón ENTER/CANCEL ["Intro / Cancelar"] para activar la función Air ["Aire"].

Desactivación de la función "Air": Con la función Air ["Aire"] activada, pulse el botón FUNCTION ["Función"] para seleccionar la función Air ["Aire"] y pulse a continuación el botón ENTER/CANCEL ["Intro / Cancelar"] para desactivarla.

Las figs. 6.11 y 6.12 muestran cómo activar la función "Air" ["Aire"]:

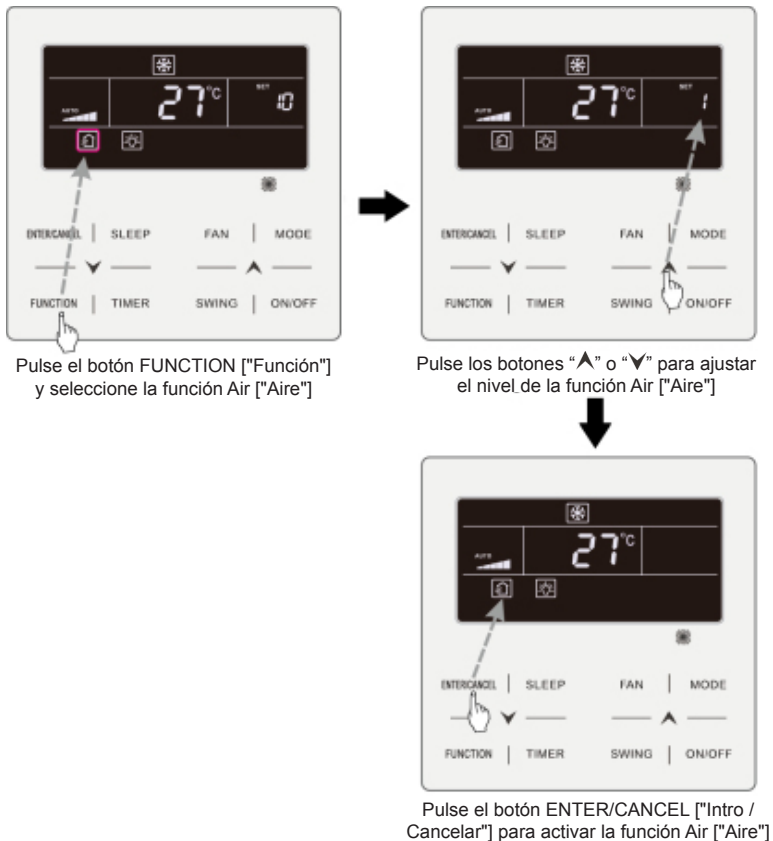
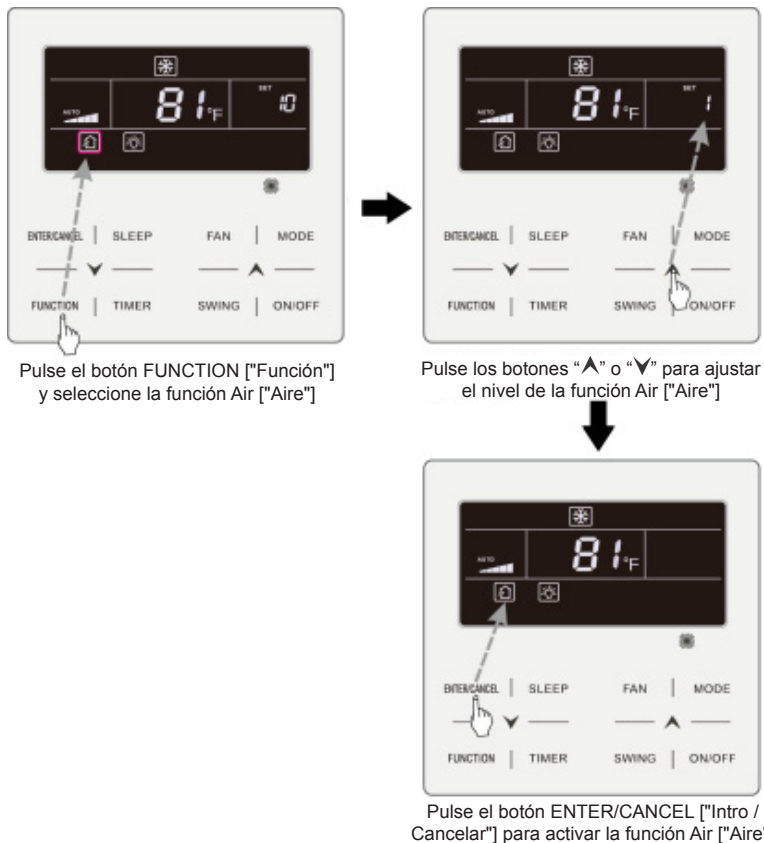

Fig. 6.11 Activación de la función "Air" ["Aire"] en grados centígrados



Pulse el botón FUNCTION ["Función"] y seleccione la función Air ["Aire"]

Pulse los botones "▲" o "▼" para ajustar el nivel de la función Air ["Aire"]

Pulse el botón ENTER/CANCEL ["Intro / Cancelar"] para activar la función Air ["Aire"]

Fig. 6.12 Activación de la función "Air" ["Aire"] en grados Fahrenheit

Nota:

- ① La función "Air" sólo es efectiva en unidades con función "Air" ["Aire"] y válvula motorizada de aire fresco (o "válvula de aire fresco", para ser más breves).
- ② La siguiente tabla indica el tiempo de apertura de la válvula de aire fresco por unidad de tiempo (60 min) que corresponde a cada nivel de ajuste de la función "Air" ["Aire"]. El tiempo de apertura de la válvula de aire fresco son los N minutos iniciales por unidad de tiempo. Ejemplo: Si el aire está ajustado al nivel 1, la unidad inicia la temporización y la válvula de aire fresco se abre. Al cabo de 6 minutos, la válvula se cierra y la unidad continúa funcionando. Al cabo de una hora, la unidad reinicia la temporización y vuelve a abrirse la válvula de aire. Al cabo de 6 minutos, la válvula se cierra, y así sucesivamente.

Nivel de ajuste de aire	1	2	3	4	5	6	7	8	9	10
Tiempo de apertura de la válvula de aire fresco	60 /6	60 /12	60 /18	60 /24	60 /30	60 /36	60 /42	60 /48	60 /54	Siempre abierta
Nota: Tiempo indicado en la tabla: Tiempo de funcionamiento de la unidad (min) / tiempo de apertura de la válvula de aire fresco por tiempo de funcionamiento (min)										

6.10 AJUSTE DE ENCENDIDO Y APAGADO DE LUCES

Función de encendido y apagado de luces La luz de la unidad interior puede encenderse y apagarse.

Encendido de la luz: Con la unidad encendida o apagada, pulse el botón "FUNCTION" ["Función"] y seleccione la función "Light" ["Luz"]. El icono  parpadeará. Pulse ENTER/CANCEL ["Intro / Cancelar"] para encender o apagar la luz: Con la luz de la unidad interior encendida, pulse el botón FUNCTION para seleccionar "Light". A continuación, pulse ENTER/CANCEL ["Intro / Cancelar"] para apagar la luz.

Nota:

Si el botón del mando por cable no funciona o la señal del mando a distancia no se recibe durante 20 s seguidos:

- ① Si la función "Light" ["Luz"] está activada, la retroiluminación del LCD brillará con intensidad media.
- ② Si la función "Light" está desactivada, la retroiluminación del LCD estará apagada.

6.11 AJUSTE DE LA FUNCIÓN SAVE ["AHORRO"]

Función "Save": El aire acondicionado puede funcionar dentro de un rango de temperaturas pequeño ajustando la temperatura mínima en los modos de refrigeración y de deshumidificación y la temperatura máxima en los modos de calefacción, "3D Heating" y "Space Heating". Esto permite ahorrar energía.

Activación de la función "Save" ["Ahorro"] para refrigeración: Con la unidad apagada, mantenga pulsados al mismo tiempo los botones "TIMER" ["Programador"] y "▲" durante 5 segundos, la bocina emitirá un sonido y la unidad entrará en modo de ahorro. El icono "Ⓢ" parpadeará. El icono "MIN" y el icono "Mode" ["Modo"] lucirán. Pulsando el botón "MODE" ["Modo"] podrá alternar entre los modos de refrigeración y deshumidificación. Pulse el botón "▲" o "▼" para ajustar el límite de temperatura para la función "Save" ["Ahorro"], y el botón "ENTER/CANCEL" ["Intro/Cancelar"] para activar la función "Save" ["Ahorro"].

Las figs. 6.13 y 6.14 muestran cómo ajustar la función "Save" ["Ahorro"] para el modo de refrigeración:

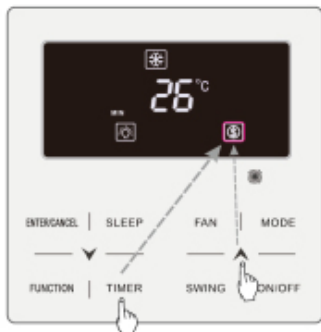

Pulse los botones TIMER ["Programador"] y "▲" durante 5 segundos para ajustar la función "Save" ["Ahorro"] con la unidad apagada

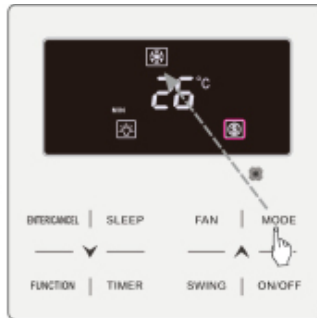

Pulse el botón "MODE" ["Modo"] y seleccione el modo de refrigeración o deshumidificación



Pulse el botón ENTER/CANCEL ["Intro / Cancelar"] para activar la función Save ["Ahorro"]



Pulse los botones "▲" o "▼" para ajustar la temperatura mínima

Fig.6.13: Ajuste de la función "Save" ["Ahorro"] para refrigeración en grados centígrados



Pulse los botones TIMER ["Programador"] y "▲" durante 5 segundos para ajustar la función "Save" ["Ahorro"] con la unidad apagada

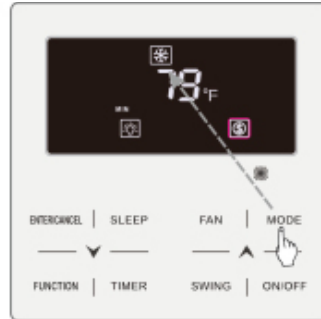

Pulse el botón "MODE" ["Modo"] y seleccione el modo de refrigeración o deshumidificación.

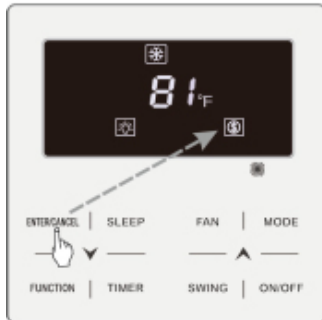

Pulse el botón ENTER/CANCEL ["Intro / Cancelar"] para activar la función Save ["Ahorro"]

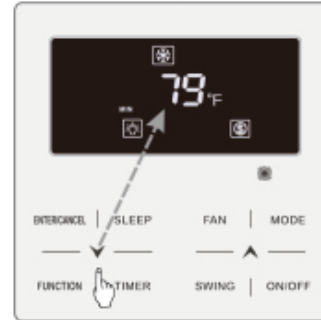

Pulse los botones "▲" o "▼" para ajustar la temperatura mínima

Fig.6.14: Ajuste de la función "Save" ["Ahorro"] para refrigeración en grados Fahrenheit

Activación de la función "Save" ["Ahorro"] para calefacción: Con la unidad apagada, mantenga pulsados al mismo tiempo los botones "TIMER" ["Programador"] y "▲" durante 5 segundos, la bocina emitirá un sonido y la unidad entrará en modo de ahorro. El icono "Ⓢ" parpadeará. El icono "MAX" y el icono "Mode" ["Modo"] lucirán. Pulse el botón "MODE" ["Modo"] para acceder a los modos de calefacción, "3D Heating" ["Calefacción 3D"] o "Space Heating" ["Calefacción espacial"]. Pulse el botón "▲" o "▼" para ajustar el límite de temperatura para la función "Save" ["Ahorro"]. Pulse el botón "ENTER/CANCEL" ["Intro / Cancelar"] para activar la función "Save" ["Ahorro"].

Una vez ajustada la función de ahorro, el icono "Ⓢ" se mostrará en todos los modos, con la unidad encendida o apagada.

Cancelación de la función "Save" ["Ahorro"]:

Con la unidad apagada, pulse los botones "TIMER" ["Programador"] y "▲" al mismo tiempo durante 5 segundos para acceder a los ajustes de la función "Save" ["Ahorro"], y "ENTER/CANCEL" ["Intro/Cancelar"] para cancelación de la función "Save" ["Ahorro"] en todos los modos.

Nota: Con la función "Save" ["Ahorro"] activada, si la temperatura de consigna supera el límite de dicha función, el icono "Ⓢ" parpadeará tres veces, y la bocina emitirá dos sonidos seguidos.

6.12 AJUSTE DE FUNCIÓN FILTER CLEANING REMINDING ["RECORDATORIO DE LIMPIEZA DE FILTRO"]

Función "Filter cleaning reminding": La unidad recuerda su propio tiempo de servicio. Una vez finalizado el tiempo programado, esta función le recordará la necesidad de limpiar el filtro. La suciedad del filtro afecta al rendimiento de calefacción y refrigeración, así como a la seguridad, y puede provocar la proliferación de bacterias, etc.

Activación de la función "Filter cleaning reminding": Con la unidad encendida, pulse el botón FUNCTION y seleccione la función "Filter cleaning reminding". El icono "CLEAN" parpadeará. Pulse los botones "▲" o "▼" para ajustar el nivel de

limpieza en un rango de 00 y de 10 a 39. Pulse ENTER/CANCEL ["Intro / Cancelar"] para activar esta función.

Desactivación de la función "Filter cleaning reminding": Con la unidad encendida y esta función activada, pulse el botón FUNCTION y seleccione la función de limpieza. A continuación parpadeará el icono "CLEAN". Ponga el nivel de limpieza a 00 y pulse ENTER/CANCEL ["Intro / Cancelar"] para cancelar esta función.

Al finalizar el tiempo programado para la función "Filter cleaning reminding", el icono "CLEAN" se iluminará para recordarle que es necesario limpiar el filtro. Pulse el botón FUNCTION para seleccionar la función "Filter cleaning reminding" y, a continuación, pulse SWING/ENTER para cancelar el recordatorio. El tiempo se reseteará en función del nivel de limpieza original. El recordatorio de limpieza puede cancelarse únicamente si no se ha reseteado previamente el nivel de limpieza mediante los ajustes de la función "Filter cleaning reminding".

Las figs. 6.15 y 6.16 muestran cómo activar la función "Filter cleaning reminding" ["Recordatorio de limpieza de filtro"]:

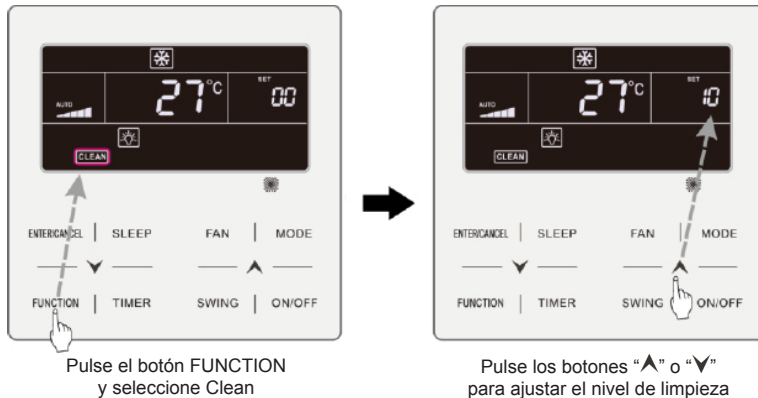



Pulse el botón ENTER/CANCEL ["Intro / Cancelar"] para activar la función Clean ["Limpieza"]

Fig. 6.15: Activación de la función "Filter cleaning reminding" ["Recordatorio de limpieza de filtro"] en grados centígrados

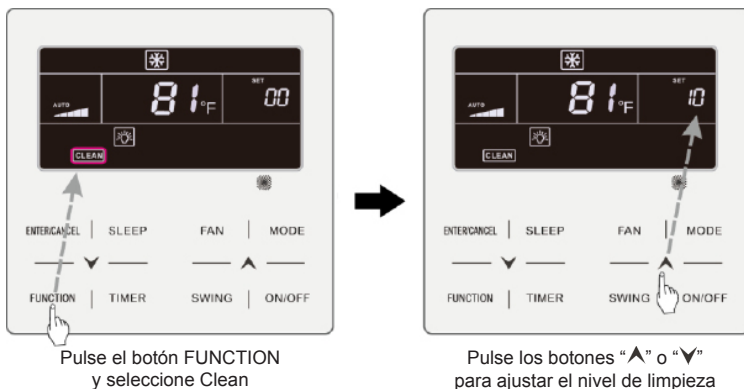

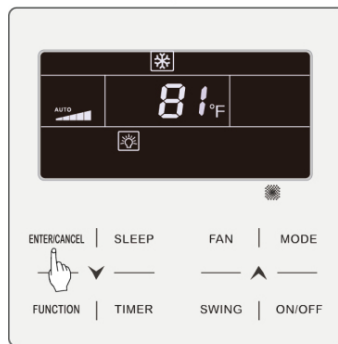

Pulse el botón ENTER/CANCEL
["Intro / Cancelar"] para activar
la función Clean ["Limpieza"]

Fig. 6.16: Activación de la función "Filter cleaning reminding"
["Recordatorio de limpieza de filtro"] en grados Fahrenheit

Nota:

Descripción del nivel de limpieza: Al ajustar la función "Filter cleaning reminding", en la zona del programador aparecerán 2 dígitos, de los cuales uno indica el grado de contaminación del lugar de aplicación y el otro el tiempo de servicio de la unidad interior. Hay 4 tipos de situaciones:

Nivel de limpieza	Descripción de niveles
Desactivación de limpieza	La zona del programador indica 00.
Contaminación leve	El primer dígito indica 1, mientras que el segundo indica 0, lo que significa que el tiempo de servicio acumulado es de 5500 horas. Cada vez que el segundo dígito aumenta en 1, el tiempo de servicio aumenta en 500 horas. Cuando alcanza el valor 9, significa que el tiempo de servicio es de 10000 horas.
Contaminación media	El primer dígito indica 2, mientras que el segundo indica 0, lo que significa que el tiempo de servicio acumulado es de 1400 horas. Cada vez que el segundo dígito aumenta en 1, el tiempo de servicio aumenta en 400 horas. Cuando alcanza el valor 9, significa que el tiempo de servicio es de 5000 horas.
Contaminación elevada	El primer dígito indica 3, mientras que el segundo indica 0, lo que significa que el tiempo de servicio acumulado es de 100 horas. Cada vez que el segundo dígito aumenta en 1, el tiempo de servicio aumenta en 100 horas. Cuando alcanza el valor 9, significa que el tiempo de servicio es de 1000 horas.

6.13 AJUSTE DE LA FUNCIÓN "X-FAN" ["VENTILACIÓN X"]

Función "X-Fan": Si se apaga la unidad en los modos de refrigeración o de deshumidificación, el evaporador de la unidad interior se secará automáticamente para evitar la proliferación de bacterias y moho.

Activación de la función "X-Fan": Con la unidad en estado "ON" o en modo de refrigeración o de deshumidificación, pulse el botón FUNCTION para seleccionar "X-Fan". El icono  parpadeará. A continuación, pulse el botón ENTER/CANCEL ["Intro / Cancelar"] para activar esta función.

Desactivación de la función "X-Fan": Con la función "X-Fan" activada, pulse el botón FUNCTION para seleccionar "X-Fan". El icono  parpadeará. A continuación, pulse el botón ENTER/CANCEL ["Intro / Cancelar"] para desactivar esta función.

6.14 AJUSTE DE LA FUNCIÓN "ABSENCE" ["AUSENCIA"]

Función Absence ["Ausencia"]: Se emplea para mantener la temperatura interior, de modo que la unidad pueda calentar rápidamente al encenderse. Esta función sólo puede usarse en modo de calefacción.

Activación de la función "Absence" ["Ausencia"]: En modo de calefacción, pulse el botón FUNCIÓN ["Función"] para seleccionar la función "Absence" ["Ausencia"].

El icono  parpadeará. A continuación, pulse el botón ENTER/CANCEL ["Intro / Cancelar"] para activar esta función.



Desactivación de la función "Absence" ["Ausencia"]: Con esta función activada, pulse el botón FUNCTION ["Función"] para seleccionar "Absence" ["Ausencia"]. El

icono  parpadeará. A continuación, pulse el botón ENTER/CANCEL ["Intro / Cancelar"] para desactivar esta función.

6.15 FUNCIÓN REMOTE SHIELD ["Bloqueo remoto"]

Función "Remote Shield": Desde el monitor a distancia o el controlador central es posible desactivar las funciones relevantes del controlador por cable para ejecutarlas con el control remoto.

La función "Remote Shield" comprende las funciones All Shield y Partial Shield. Con la función All Shield activada se desactivan todos los controles del controlador por cable. Con la función Partial Shield activada se desactivan los controles bloqueados.



Cuando el monitor remoto o el controlador central activa la función "Remote Shield" en el controlador, aparece el icono . Si el usuario intenta controlar la unidad mediante el controlador por cable, el icono  parpadeará para recordarle que estos controles están bloqueados.

6.16 FUNCIÓN CHILD LOCK ["BLOQUEO INFANTIL"]

Con la unidad encendida o apagada, puede activar la función Child Lock ["Bloqueo infantil"] pulsando al mismo tiempo los botones "▲" y "▼" durante 5 segundos. El icono  aparecerá en pantalla. Para desactivar esta función, vuelva a pulsar juntos los botones "▲" y "▼" durante 5 segundos.

El resto de botones se desactiva cuando la función Child Lock se encuentra activada.

6.17 FUNCIÓN DE CONTROL DE LA PUERTA

Si dispone de un sistema de control de la puerta, el usuario puede introducir una tarjeta para encender la unidad o sacarla para apagarlo. Al volver a introducir la tarjeta, la unidad continuará funcionando conforme al estado almacenado en memoria. Si se extrae la tarjeta (o se introduce de modo incorrecto) aparecerá el icono , no funcionará ni el mando a distancia ni el controlador por cable, y el icono  parpadeará.

Nota: Este modelo no puede conectarse al sistema de control de puerta por sí solo, porque no puede detectar directamente la señal de control de puerta. Para poder acceder a la pantalla de control de puerta y a la función Gate Control ["Control de puerta"], debe emplearse con un controlador por cable que disponga de una función de detección de la señal de control de puerta (empleado como controlador por cable maestro y esclavo).

7 MENSAJES DE ERROR

Si se produce un error durante el funcionamiento, los códigos de los errores aparecerán en la zona de visualización de la temperatura del controlador por cable. Si la unidad detecta varios errores al mismo tiempo, los códigos de los errores aparecerán en la pantalla uno tras otro.

⚠ Nota: si se produce un error, apague la unidad y llame al servicio técnico para que la reparen.

La figura 7.1 muestra la indicación de protección contra altas presiones de la unidad exterior cuando la unidad está encendida.

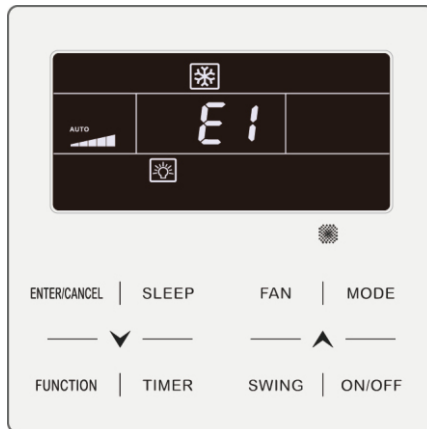

Fig. 7.1: Indicación de protección contra altas presiones de la unidad exterior

7.1 TABLA DE CÓDIGOS DE ERROR DE UNIDAD EXTERIOR

Código de error	Contenido	Código de error	Contenido	Código de error	Contenido
E0	Error de unidad interior	FL	Error de sensor de corriente de compresor 3	b4	Error de sensor de temperatura de salida de líquido de subenfriador
E1	Protección contra altas presiones	Fn	Error de sensor de temperatura de tubo de entrada de intercambiador	b5	Error de sensor de temperatura de salida de gas de intercambiador de calor
E2	Protección de baja temperatura de descarga	FP	Fallo del motor CC	b6	Error de sensor de temperatura de entrada de separador gas-líquido
E3	Protección contra bajas presiones	FU	Error de sensor de temperatura superior de compresor 2	b7	Error de sensor de temperatura de salida de separador gas-líquido
E4	Protección de temperatura de descarga excesiva del compresor	J1	Protección de sobrecorriente de compresor 1	b8	Error de sensor de humedad exterior
F0	Mal funcionamiento de la placa base exterior	J2	Protección de sobrecorriente de compresor 2	b9	Error de sensor de temperatura de salida de gas de intercambiador de calor
F1	Error de sensor de alta presión	J3	Protección de sobrecorriente de compresor 3	bA	Error de sensor de temperatura de retorno de aceite
F3	Error de sensor de baja presión	J4	Protección de sobrecorriente de compresor 4	bC	Protección de desprendimiento del sensor de temperatura superior de compresor 1
F5	Error de sensor de temperatura de impulsión del compresor 1	J5	Protección de sobrecorriente de compresor 5	bE	Fallo del sensor de temperatura del tubo de entrada del condensador

Código de error	Contenido	Código de error	Contenido	Código de error	Contenido
F6	Error de sensor de temperatura de impulsión del compresor 2	J6	Protección de sobrecorriente de compresor 6	bF	Fallo del sensor de temperatura del tubo de salida del condensador
F7	Error de sensor de temperatura de impulsión del compresor 3	J7	Protección de escape de válvula de 4 vías	bH	Avería del reloj del sistema
F8	Error de sensor de temperatura de impulsión del compresor 4	J8	Protección de presión de sistema excesiva	bJ	Los sensores de presión alta y baja están conectados al revés
F9	Error de sensor de temperatura de impulsión del compresor 5	J9	Protección de presión de sistema insuficiente	bL	Protección de desprendimiento del sensor de temperatura superior de compresor 2
FA	Error de sensor de temperatura de impulsión del compresor 6	JA	Protección frente a presiones anómalas	P0	Error de placa de control del compresor
Fb	Error de sensor de temperatura superior de compresor 2	JC	Protección del flusostato de agua	P1	Avería de placa de control del compresor
FC	Error de sensor de corriente de compresor 2	JE	El tubo de retorno del aceite está bloqueado	P2	Protección de la alimentación de la placa de control del compresor
Fd	Error de sensor de temperatura de tubo de salida de intercambiador	JF	El tubo de retorno del aceite tiene fugas	P3	Protección de reseteo del módulo de la placa de control del compresor
FE	Error de sensor de corriente de compresor 4	JL	Protección de alta presión baja	H0	Error de la placa de control del ventilador
FF	Error de sensor de corriente de compresor 5	b1	Error de sensor de temperatura ambiente exterior	H1	Avería de la placa de control del ventilador
FH	Error de sensor de corriente de compresor 1	b2	Error de sensor de temperatura de descongelación 1	H2	Protección de la alimentación de la placa de control del ventilador

Controlador por cable CDV-46

Código de error	Contenido	Código de error	Contenido	Código de error	Contenido
FJ	Error de sensor de corriente de compresor 6	b3	Error de sensor de temperatura de descongelación 2		

7.2 TABLA DE CÓDIGOS DE ERROR DE UNIDAD INTERIOR

Código de error	Contenido	Código de error	Contenido	Código de error	Contenido
L0	Error de unidad interior	LF	Error de ajuste de válvula de derivación	d9	Advertencia de puente de cortocircuito
L1	Protección de ventilador interior	LH	Advertencia de baja calidad de aire	dA	Error de dirección de hardware de unidad interior
L2	Protección de calefactor eléctrico	LJ	Ajuste incorrecto del interruptor DIP de funciones	db	Código especial: Código de diagnóstico de campo
L3	Protección completa de agua	LP	Fallo de paso por cero de entrada del motor ventilador	dC	Error de ajuste de capacidad de interruptor DIP
L4	Error de alimentación de controlador por cable	LU	Ramal inconsistente de unidades interiores controladas en grupo en sistema de recuperación de calor	dE	Error de sensor de CO ₂ de unidad interior
L5	Protección anticongelante	d1	Error de placa de unidad interior	dH	Error de placa de controlador por cable
L7	Error de falta de unidad interior maestra	d3	Error de sensor de temperatura ambiente	dL	Error de sensor de temperatura de aire de salida

Código de error	Contenido	Código de error	Contenido	Código de error	Contenido
L8	Protección de caída de suministro	d4	Error de sensor de temperatura de tubo de entrada	dn	Error de conjunto de oscilación
L9	Error de ajuste de cantidad de unidades interiores de control	d5	Fallo del sensor de la temperatura del tubo medio	y7	Error de sensor de temperatura de entrada de aire fresco
LA	Error de incompatibilidad de unidades interiores	d6	Error de sensor de temperatura de tubo de salida	y8	Error de sensor de módulo de aire interior
Lb	Inconsistencia de unidades interiores controladas en grupo en sistema de deshumidificación por recalentamiento	d7	Error de sensor de humedad	y9	Error de sensor de módulo de aire exterior
LC	Error de incompatibilidad unidad exterior/interior	d8	Anomalía de temperatura de agua		

7.3 TABLA DE CÓDIGOS DE DEPURACIÓN

Código de error	Contenido	Código de error	Contenido	Código de error	Contenido
U2	Error de código de capacidad de la unidad exterior / ajuste de puente de cortocircuito	UL	El ajuste del interruptor DIP de funcionamiento de emergencia del compresor es incorrecto	CE	Error de comunicación entre intercambiador de modos y unidad interior
U3	Protección de secuencia de fases de la alimentación	C0	Avería en la comunicación entre la unidad interior y la unidad exterior y la comunicación entre la unidad interior y el controlador por cable	CF	Error de unidades interiores maestras múltiples

Controlador por cable CDV-46

Código de error	Contenido	Código de error	Contenido	Código de error	Contenido
U4	Protección de falta de refrigerante	C2	Error de comunicación entre el control maestro y el controlador del compresor de inversión	CH	La capacidad nominal es excesiva
U5	Dirección incorrecta de la placa de control del compresor	C3	Error de comunicación entre el control maestro y el controlador del motor del ventilador de inversión	CJ	Las direcciones de sistema son incompatibles
U6	Alarma de anomalía de válvula	C4	Error de falta de unidad interior	CL	La capacidad nominal es insuficiente
U8	Avería de tubo de unidad interior	C5	Alarma de colisión de números de proyecto de unidades interiores	Cn	Error de red interior y exterior de intercambiador de modos
U9	Avería de tubo de unidad exterior	C6	Alarma de número incorrecto de unidad exterior	CP	Error de controladores por cable maestros múltiples
UC	La unidad maestra ha sido ajustada con éxito	C7	Error de comunicación de intercambiador de modos	CU	Error de comunicación entre la unidad interior y el receptor remoto
UE	La carga de refrigerante es inefectiva	Cb	Desbordamiento de direcciones IP de las unidades	Cy	Error de comunicación por falta de maestro en intercambiador de modos
UF	Error de identificación de red interior de intercambiador de modos	Cd	Error de comunicación entre intercambiador de modos y unidad exterior		

7.4 TABLA DE CÓDIGOS DE ESTADO

Código de error	Contenido	Código de error	Contenido	Código de error	Contenido
A0	La unidad está esperando para la depuración	A8	Modo de bombeo de vacío	AJ	Recordatorio de limpieza de filtro
A1	Comprobar los parámetros de funcionamiento del compresor	Ab	Parada de emergencia	AU	Parada urgente remota
A2	Solicitud de refrigerante de posventa	Ad	Restricción de funcionamiento	n3	Descongelación obligatoria
A3	Descongelación	AC	Refrigeración	qE	Modo de funcionamiento de EVI
A4	Retorno de aceite	AF	Ventilación		
A5	Comprobación online	AH	Calefacción		

dzitsu



66129929371

dzitsu

Commande filaire CDV-46

Merci d'avoir choisi notre produit.

Pour un fonctionnement correct, veuillez lire attentivement et conserver précieusement ce manuel.

Si vous avez perdu le manuel d'utilisateur, veuillez contacter votre agent local ou rendez-vous sur sat.eurofredgroup.com.

Avis à l'utilisateur

Merci d'avoir choisi les produits Daitsu. Veuillez lire attentivement ce manuel d'utilisation avant d'installer et utiliser le produit, afin de le maîtriser et l'utiliser correctement. Afin de vous guider dans la bonne installation et utilisation de notre produit et obtenir les effets d'utilisation souhaités, veuillez respecter les instructions suivantes :

- (1) Cet appareil n'est pas destiné à être utilisé par des personnes (y compris des enfants) dont les capacités physiques, sensorielles ou mentales sont réduites ou qui manquent d'expérience ou de connaissances, sauf s'ils sont supervisés ou ont reçu des instructions relatives à l'utilisation de l'appareil par une personne responsable de leur sécurité. Surveiller les enfants pour s'assurer qu'ils ne jouent pas avec l'appareil.
- (2) Ce manuel d'utilisation est universel, certaines fonctions ne sont disponibles que sur certains produits. Toutes les illustrations et informations de ce manuel d'instructions sont données à titre indicatif, l'interface de commande doit être confrontée au fonctionnement réel.
- (3) Afin d'améliorer le produit, nous procéderons à des améliorations et innovations constantes. Nous sommes autorisés à effectuer les révisions nécessaires du produit de temps en temps pour des raisons commerciales ou de production, et nous nous réservons le droit de réviser le contenu sans avis préalable.

- (4) Nous déclinons toute responsabilité pour les blessures aux personnes et les préjudices matériels causés par tout dysfonctionnement dû à une mauvaise installation et dépannage, maintenance inutile, non respect des lois et règles nationales relatives et normes industrielles, et non respect de ce manuel d'instructions, etc.
- (5) Le droit final d'interprétation de ce manuel d'instruction appartient à Daitsu.

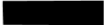

 Ce marquage indique qu'au sein de l'UE ce produit ne doit pas être mis au rebut avec d'autres déchets domestiques. Afin d'éviter une possible contamination de l'environnement ou tout risque pour la santé issu de l'élimination non contrôlée de déchets, recyclez de manière responsable, afin de promouvoir la réutilisation durable des ressources matérielles. Pour renvoyer votre appareil usagé, veuillez utiliser les systèmes de recyclage et de collecte, ou contacter le détaillant qui vous a vendu le produit. Ce dernier peut récupérer le produit en vue d'un recyclage respectueux de l'environnement.

Contenu

1 CONSIGNES DE SÉCURITÉ (ASSUREZ-VOUS DE LES RESPECTER)	1
2 INFORMATIONS DE FONCTIONNEMENT	2
3 AFFICHEUR	3
3.1 ÉCRAN LCD DE LA COMMANDE FILAIRE	3
3.2 INSTRUCTIONS DE L’AFFICHAGE LCD DE LA COMMANDE FILAIRE	4
4 TOUCHES	7
4.1 ICÔNES DES TOUCHES	7
4.2 FONCTION DES TOUCHES	7
5 INSTALLATION ET MISE EN SERVICE	8
5.1 INSTALLATION DE LA COMMANDE FILAIRE	10
5.2 MISE EN SERVICE	21
6 INSTRUCTIONS DE FONCTIONNEMENT	31
6.1 MARCHE/ARRÊT	31
6.2 RÉGLAGE DU MODE	32
6.3 RÉGLAGE DE LA TEMPÉRATURE	33
6.4 RÉGLAGE FAN (VENTILATEUR)	34
6.5 RÉGLAGE TIMER (TEMPORISATEUR)	35
6.6 RÉGLAGE SWING (OSCILLATION)	43

6.7 RÉGLAGE QUIET (SILENCE)	44
6.8 RÉGLAGE SLEEP (VEILLE)	47
6.9 RÉGLAGE DE L'AIR*	47
6.10 RÉGLAGE LIGHT ON/OFF (ÉCLAIRAGE MARCHE/ARRÊT)	50
6.11 RÉGLAGE SAVE (ÉCONOMIES D'ÉNERGIE)	51
6.12 RÉGLAGE FILTER CLEAN REMINDER (RAPPEL NETTOYAGE FILTRE)	54
6.13 RÉGLAGE X-FAN (TURBO VENTILATEUR)	58
6.14 RÉGLAGE ABSENCE	59
6.15 FONCTION VERROUILLAGE À DISTANCE	59
6.16 FONCTION SÉCURITÉ ENFANTS	60
6.17 FONCTION COMMANDE PAR GÂCHETTE	60
7 AFFICHAGE DES ERREURS	60
7.1 TABLEAU DES CODES D'ERREUR DE L'UNITÉ EXTÉRIEURE	62
7.2 TABLEAU DES CODES D'ERREUR DE L'UNITÉ INTÉRIEURE	64
7.3 TABLEAU DES CODES DE DÉBOGAGE	65
7.4 TABLEAU DES CODES DE STATUT	67

1 CONSIGNES DE SÉCURITÉ (ASSUREZ-VOUS DE LES RESPECTER)



Avertissement : Le non respect strict de cette consigne peut causer de graves dommages à l'unité et aux personnes.



Remarque : Le non respect strict de cette consigne peut causer des dommages légers ou moyens à l'unité et aux personnes.



Ce symbole indique que le fonctionnement doit être interdit. La mauvaise utilisation peut causer de graves blessures ou la mort.



Ce symbole indique que les consignes doivent être respectées. La mauvaise utilisation peut causer des dommages aux personnes et aux biens.



AVERTISSEMENT !

Ce produit ne peut pas être installé dans un environnement corrosif, inflammable ou explosif, ou dans un lieu présentant des exigences spéciales, tel qu'une cuisine. Dans le cas contraire, le fonctionnement normal et la durée de vie de l'unité risquent d'être altérés, et il existe même un risque d'incendie ou de blessures graves. Pour les lieux spéciaux mentionnés ci-dessus, utilisez un climatiseur spécial doté d'une fonction anti-corrosion ou anti-explosion.

2 INFORMATIONS DE FONCTIONNEMENT

- ◆ L'alimentation de toutes les unités intérieures doit être uniforme.
- ◆ La pose de la commande filaire dans des endroits humides ou exposés à la lumière du soleil est vivement déconseillée.
- ◆ Évitez d'impacter, jeter ou démonter fréquemment la commande filaire.
- ◆ N'utilisez jamais la commande filaire avec les mains humides.
- ◆ Dans un système en réseau, vous devez définir l'une des unités intérieures comme unité maîtresse. Les autres unités intérieures sont les unités esclaves.
- ◆ Le mode de fonctionnement du système est basé sur celui de l'unité maîtresse. L'unité intérieure maîtresse peut changer de mode, tandis que l'unité esclave ne peut pas passer à un mode en conflit avec l'unité intérieure maîtresse.
- ◆ Lorsque l'unité intérieure maîtresse passe à un mode de fonctionnement qui crée des conflits avec les unités intérieures esclaves, l'unité esclave passe au mode de fonctionnement du système immédiatement.
- ◆ Lorsque deux commandes filaires commandent une (ou plusieurs) unités intérieure(s), l'adresse de la commande filaire doit être différente.
- ◆ Les fonctions indiquées par une « * » sont en option pour les unités intérieures. Si l'unité intérieure ne dispose pas d'une fonction, la commande filaire ne peut activer une telle fonction, ou alors le réglage de cette fonction ne s'applique pas à l'unité intérieure.

3 LCD



Fig. 3.1 Apparence de la commande filaire

3.1 ÉCRAN LCD DE LA COMMANDE FILAIRE

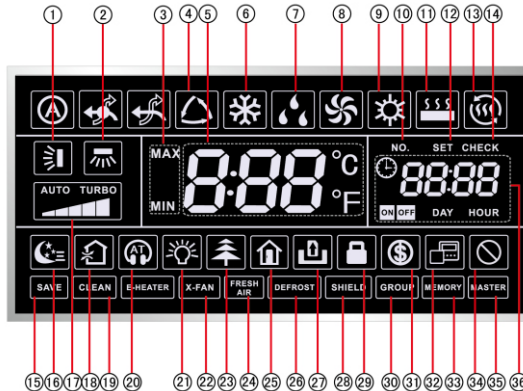

























Fig. 3.2 Icônes LCD de la commande filaire













3.2 INSTRUCTIONS DE L’AFFICHAGE LCD

Tableau 3.1 Instructions de l’affichage LCD

N°	Symboles	Instructions
1		Fonction d’oscillation verticale.
2	 *	Fonction d’oscillation latérale.
3		Valable en mode Save et s’affiche durant le processus de réglage. Limite inférieure de température de climatisation : Limite la valeur de température minimale en mode Climatisation ou déshumidification. Limite supérieure de température de chauffage : Limite la valeur de température maximale en mode Chauffage, Chauffage espace ou Chauffage 3D.
4	 *	Mode Auto (En mode Auto, les unités intérieures sélectionnent automatiquement leur mode de fonctionnement en fonction des variations de température afin de rendre la température ambiante confortable).
5		Affiche la valeur de température réglée (lorsque la commande filaire commande une unité intérieure tout air neuf, FAP est affiché à la place de la température).
6		Mode climatisation.
7		Mode déshumidification.
8		Mode ventilation.
9		Mode chauffage.
10		Pendant la consultation ou le réglage du nombre d’unités intérieures du projet, l’icône « NO » s’affiche.

N°	Symboles	Instructions
11	 *	Mode chauffage de plancher (Lorsque les icônes de chauffage et chauffage plancher s'illuminent simultanément, cela signifie que le chauffage 3D est activé.).
12		Dans l'interface de réglage des paramètres, l'icône « SET » s'affiche.
13	 *	Mode Heating (Chauffage).
14		Dans l'interface de visualisation des paramètres, l'icône « CHECK » s'affiche.
15		L'unité extérieure fonctionne en mode Save (économies d'énergie)/limite supérieure de condensateur du système inférieure à 100 %/état Save à distance.
16		État Veille.
17		Vitesse de ventilateur réglée (auto, basse vitesse, vitesse moyenne-basse, vitesse moyenne, vitesse moyenne-haute, haute vitesse et statut turbo).
18	 *	État d'air, fonction en option de l'unité intérieure.
19		Rappel de nettoyage du filtre.
20		État Quiet (Silence) (comprenant les deux états Quiet et Auto Quiet).
21		Fonction Light On/Off (Éclairage On/Off).
22		Fonction X-fan (turbo ventilateur).
23	 *	Fonction Health (purificateur), fonction en option de l'unité intérieure.

Commande filaire CDV-46

N°	Symboles	Instructions
24		Fonction réservée.
25		Fonction Absence.
26		Fonction dégivrage unité extérieure.
27		Fonction commande par gâchette.
28		Fonction verrouillage.
29		Fonction sécurité enfants.
30		Une commande filaire commande plusieurs unités intérieures.
31		État d'économie d'énergie de l'unité intérieure.
32		Indique que la commande filaire actuelle est la commande filaire esclave (l'adresse de la commande filaire est 02).
33		Statut Memory (L'unité intérieure retrouve l'état de réglage d'origine après une coupure de courant).
34		Opération non valide.
35		La commande filaire actuelle commande l'unité intérieure maîtresse.
36		Zone horaire : Affiche l'état de l'horloge du système et du temporisateur.
Remarque : Lorsque la commande filaire est connecté à plusieurs unités intérieures, certaines fonctions sont différentes.		

4 TOUCHES

4.1 ICÔNES DES TOUCHES

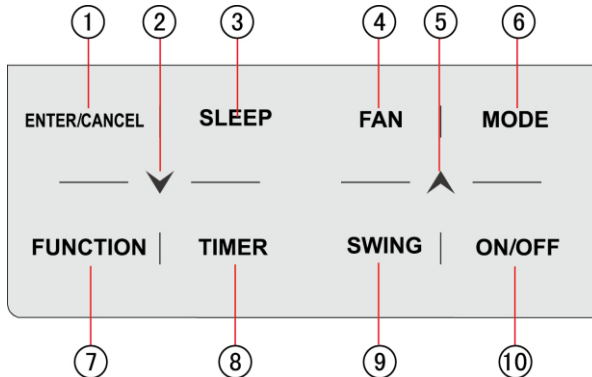





Fig 4.1 Icônes des touches

4.2 FONCTION DES TOUCHES

Tableau 4.1 Fonction des touches

N°	Touches	Instructions
1	ENTER/CANCEL (Valider/Annuler)	Sélectionner et annuler une fonction.
2	▼	(1) Réglage de la température de fonctionnement de l'unité intérieure.
5	▲	(2) Réglage du temporisateur. (3) Passer au mode silence, niveau d'air, qualité d'air, régler les limites inférieure et supérieure de température en mode Save (économies d'énergie). (4) Réglage et consultation des paramètres.

Commande filaire CDV-46

N°	Touches	Instructions
3	SLEEP	Régler le mode veille.
4	FAN (Ventilateur)	Permet de changer la vitesse de ventilateur : auto, basse vitesse, vitesse moyenne-basse, vitesse moyenne, vitesse moyenne-haute, haute vitesse et turbo.
6	MODE	Sélectionne les modes Auto, Cooling (Climatisation), Dry (Déshumidification), Fan (Ventilateur), Heating (Chauffage), Floor Heating (Chauffage plancher), 3D Heating (Chauffage 3D) et Space Heating (Chauffage espace) pour l'unité intérieure. (Remarque : (Lorsque l'unité dispose des fonctions chauffage plancher, chauffage 3D et chauffage espace, l'icône correspondante s'affiche).
7	FONCTION	Sélectionne les fonctions Air, Quiet (Silence), Light (Éclairage), Health (Purificateur), Absence, Save (Économies d'énergie), Clean (Qualité), et X-fan (Turbo ventilateur).
8	TIMER (Temporisateur)	Réglage du temporisateur.
9	SWING	Affiche l'état d'oscillation verticale.
10	ON/OFF (Marche/Arrêt)	Marche/arrêt de l'unité intérieure.
2+5		Appuyer simultanément sur «  » et «  » pendant 5 s pour sélectionner ou annuler la fonction sécurité enfants.

5 INSTALLATION ET MISE EN SERVICE

Il existe deux versions de commande filaire. Les pièces des commandes filaires sont différentes.

Version un :

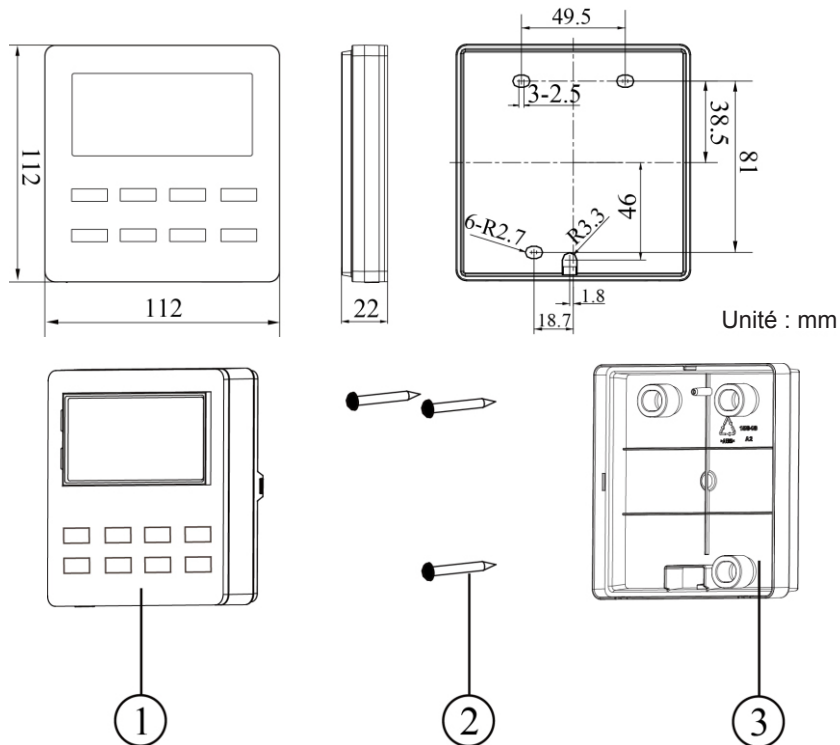

Fig. 5.1.1 Pièces de la commande filaire

N°	1	2	3
Nom	Panneau de la commande filaire	Vis autotaraudeuse ST3.9X25 MA	Semelle de la commande filaire
Quantité	1	3	2

Version deux :

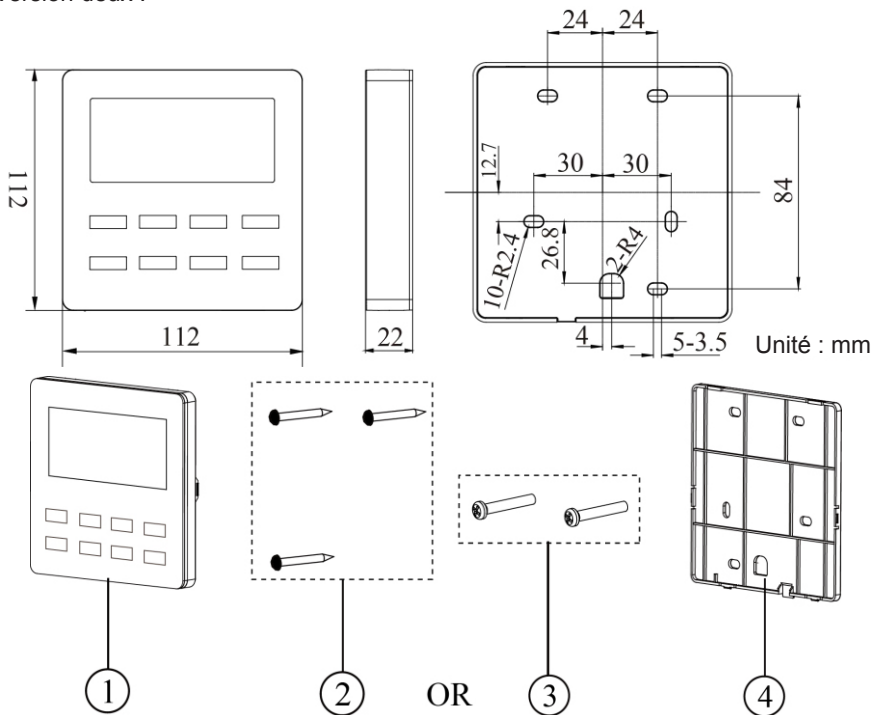

Fig. 5.1.2 Pièces de la commande filaire

N°	1	2	3	4
Nom	Panneau de la commande filaire	Vis autotaraudeuse ST3.9X25 MA	Vis M4×25	Semelle de la commande filaire
Quantité	1	3	2	1

5.1 POSE DE LA COMMANDE FILAIRE

5.1.1 Sélection de la ligne de communication

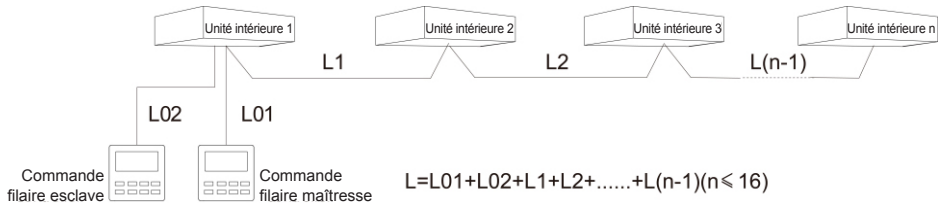

Fig. 5.2 Longueur de la ligne de communication

Matériau de câble	Longueur totale de la ligne de communication entre l'unité intérieure et la commande filaire L (m/feet)	Section de câble (mm ² /AWG)	Norme des matériaux	Observations
Câble avec gaine en polychlorure de vinyle légère/ordinaire (60227 CEI 52 /60227 CEI 53)	$L \leq 250$ m ($L \leq 820$ -1/5 pieds)	$2 \times 0,75 \text{ mm}^2$ ~ $2 \times 1,25 \text{ mm}^2$ ($2 \times \text{AWG } 18$ ~ $2 \times \text{AWG } 16$)	CEI 60227-5: 2 007	(1) La longueur totale de la ligne de communication ne peut pas dépasser 250 m (820-1/5 pieds). (2) Le câble doit être circulaire (les fils torsadés ensemble). (3) Si l'unité est installée dans un endroit présentant un champ magnétique intense ou de fortes interférences, utiliser un fil blindé.

Remarque :

- ① Si le climatiseur est installé dans un endroit susceptible de créer de fortes interférences électromagnétiques, la ligne de communication de la commande filaire doit être une paire torsadée blindée.
- ② Les matériaux de la ligne de communication pour la commande filaire doivent être sélectionnés en respectant scrupuleusement les consignes de ce manuel.

5.1.2 Exigences d'installation

- (1) Il est interdit d'installer la commande filaire dans un endroit humide.
- (2) Il est interdit d'installer la commande filaire dans un endroit directement exposé à la lumière du soleil.
- (3) Il est interdit d'installer la commande filaire à proximité d'objets à haute température ou dans un endroit soumis à des projections d'eau.
- (4) Il est interdit d'installer la commande filaire face à une fenêtre. Éviter le fonctionnement anormal dû aux interférences avec d'autres commandes filaires aux alentours.

5.1.3 Exigences de câblage

Il existe quatre méthodes de câblage entre la commande filaire et l'unité intérieure :

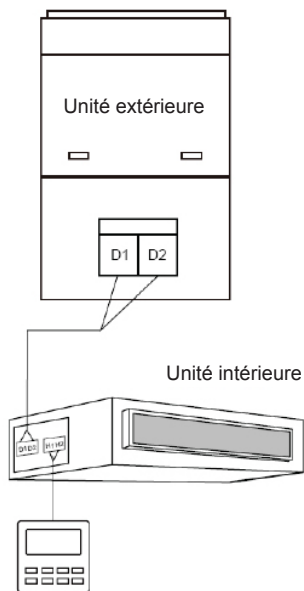

Fig. 5.3 Une commande filaire contrôle une unité intérieure

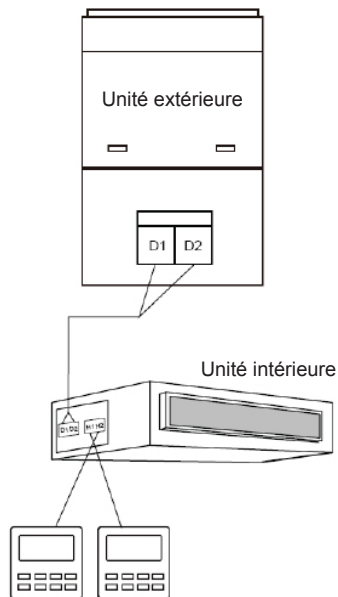

Fig. 5.4 Deux commandes filaires commandent une unité intérieure

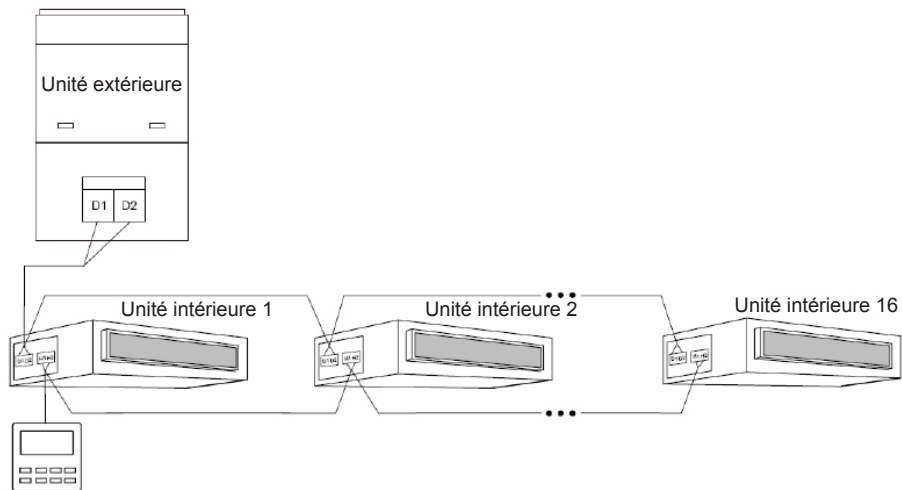

Fig. 5.5 Une commande filaire contrôle simultanément plusieurs unités intérieures

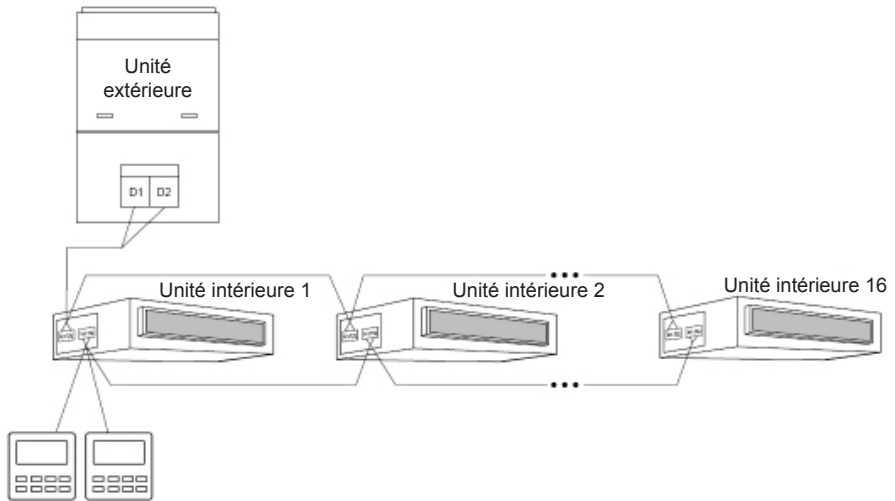

Fig. 5.6 Deux commandes filaires contrôlent simultanément plusieurs unités intérieures

Instructions de câblage :

- (1) Lorsqu'une commande filaire commande simultanément plusieurs unités intérieures, la commande filaire peut se connecter à l'une quelconque des unités intérieures, pourvu que celle-ci soit de la même série. La quantité totale d'unités intérieures commandées par commande filaire ne peut pas dépasser 16 éléments, et les unités intérieures connectées doivent faire partie du même réseau. La commande filaire doit définir le nombre d'unités intérieures commandées en groupe. Voir la section 5.2.3 Réglage des paramètres.
- (2) Lorsque deux commandes filaires contrôlent une unité intérieure, leurs adresses doivent être différentes. Voir la section 5.2.3 Réglage des paramètres.

- (3) Lorsque deux commandes filaires commandent plusieurs unités intérieures, la commande filaire peut se connecter à l'une quelconque des unités intérieures, pourvu que celle-ci soit de la même série. Les adresses de ces commandes filaires doivent être différentes. Voir la section 5.2.3 Réglage des paramètres. La quantité totale d'unités intérieures commandées par commande filaire ne peut pas dépasser 16 éléments, et toutes les unités intérieures connectées doivent faire partie du même réseau. La commande filaire doit définir le nombre d'unités intérieures commandées en groupe. Voir la section 5.2.3 Réglage des paramètres.
- (4) Lorsqu'un (ou deux) commande(s) filaire(s) commandent plusieurs unités intérieures à la fois, les réglages de ces unités doivent être les mêmes.
- (5) Le câblage de la commande filaire et du réseau d'unités intérieures doit être effectué conformément aux quatre méthodes de câblage indiquées sur la figure 5.3-5.6. Pour la méthode de connexion indiquée sur les fig. 5.4 et 5.6, il ne doit y avoir qu'une commande filaire maîtresse (l'adresse est 01) et une commande filaire esclave (l'adresse est 02). Il ne peut pas y avoir plus de deux commandes filaires.

Remarque :

Les séries de commandes filaires comprennent : ① Unités DRV multiples traditionnelles ; ② Unités tout air neuf ; ③ Unités à double source de chaleur ; ④ Unités combinées. À l'exception des unités tout air neuf, unités à double source de chaleur et unités combinées, le reste des unités intérieures appartient aux unités DRV multiples traditionnelles.

5.1.4 Pose

Il existe deux versions de commande filaire. Le mode d'installation est différent.
Mode d'installation numéro un :

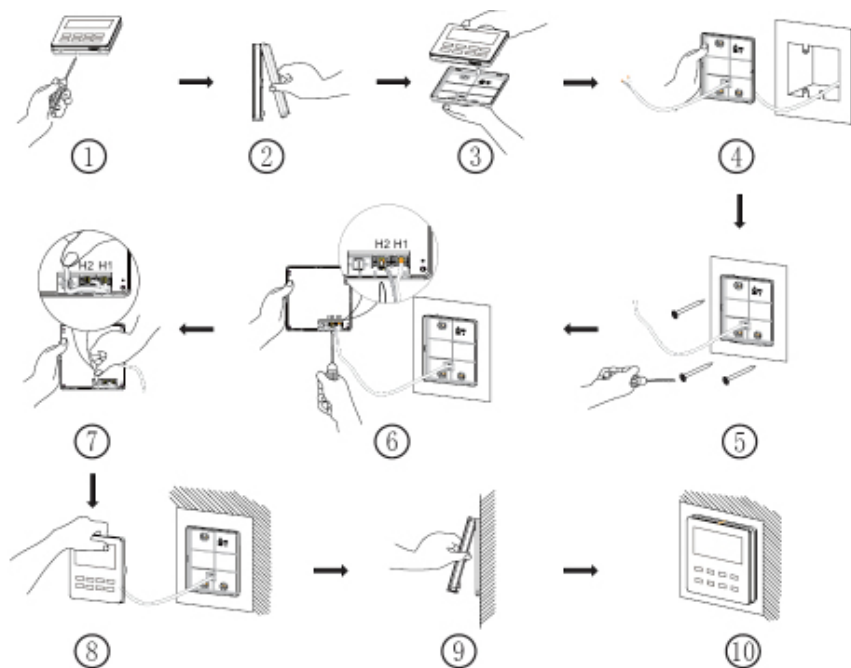



Fig. 5.7 Schéma d'installation de la commande filaire

La Fig. 5.7 représente le processus d'installation simple de la commande filaire ; veuillez veiller particulièrement aux éléments suivants :

- (1) Avant l'installation, veuillez couper l'alimentation de l'unité intérieure.
- (2) Tirez le câble à paire torsadée par l'orifice mural, puis tirez-le par l'orifice de connexion en forme de «  » à l'arrière de la semelle de la commande filaire.
- (3) Placez le panneau inférieur de la commande filaire sur le mur puis utilisez une vis ST3.9X25 MA pour fixer la semelle et l'orifice d'installation ensemble au mur.
- (4) Connectez le câble à paire torsadée aux colonnes de câblage H1 et H2 puis serrez les vis.
- (5) Placez le câble bifilaire dans la rainure du côté gauche de la colonne de câblage, puis lier le panneau et la semelle de la commande filaire ensemble.

Remarque : Si la section de câble de la ligne de communication sélectionnée est trop large, vous pouvez ôter certaines couches du câble de communication pour répondre aux exigences de l'installation.

Mode d'installation numéro deux :

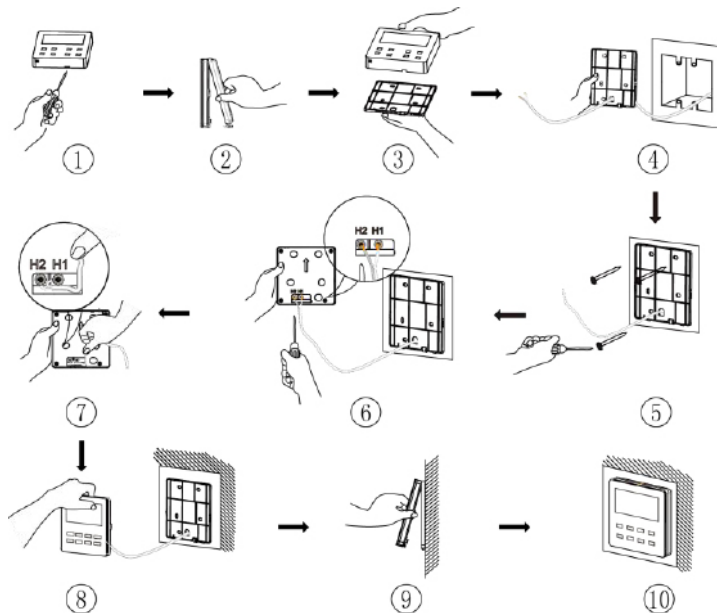

Fig. 5.8 Schéma d'installation de la commande filaire

La Fig. 5.8 représente le processus d'installation simple de la commande filaire ; veuillez veiller particulièrement aux éléments suivants :

- (1) Avant l'installation, veuillez couper l'alimentation de l'unité intérieure.
- (2) Tirez le câble à paire torsadée par l'orifice mural, puis tirez-le par l'orifice de

- connexion en forme de « U » à l'arrière de la semelle de la commande filaire.
- (3) Placez le panneau inférieur de la commande filaire sur le mur puis utilisez une vis ST3.9X25 MA ou une vis M4×25 pour fixer la semelle et l'orifice d'installation ensemble au mur.
 - (4) Connectez le câble à paire torsadée aux colonnes de câblage H1 et H2 puis serrez les vis.
 - (5) Ranger les lignes dans les rainures à l'arrière du panneau, puis lier le panneau frontal de la commande filaire à sa semelle ; l'installation est terminée.
- Remarque : Si la section de câble de la ligne de communication sélectionnée est trop large, vous pouvez ôter certaines couches du câble de communication pour répondre aux exigences de l'installation.

5.1.5 Démontage

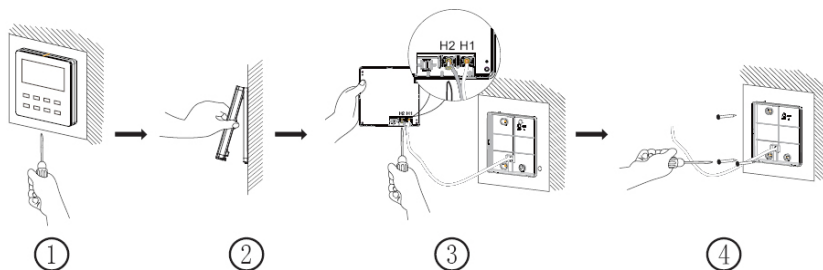

Fig. 5.9 Schéma de démontage de la commande filaire

5.2 MISE EN SERVICE

5.2.1 Définir l'unité intérieure maîtresse

À l'arrêt (statut Off), appuyer sur la touche MODE pendant 5 s pour établir l'unité intérieure correspondante de la commande filaire comme unité intérieure maîtresse. L'icône « MASTER » s'illuminera à la fin du réglage.

Remarque :

- ① Si un système compte une unité intérieure maîtresse, l'une des unités intérieures esclaves peut toutefois être réglée comme unité maîtresse, dans ce cas, la maîtresse d'origine devient une unité esclave.
- ② Seule une unité intérieure maîtresse est autorisée par système. Si le système détecte plusieurs unités maîtresses, il désignera l'unité ayant le plus petit numéro de projet comme unité maîtresse.

5.2.2 Consultation des paramètres

Les paramètres de l'unité peuvent être contrôlés lorsque l'unité est à l'état On ou Off.

- (1) Un appui long sur la touche « FONCTION » pendant 5 s permet d'accéder à l'interface de visualisation des paramètres de l'unité. « C00 » s'affiche dans la zone de température et l'icône « CHECK » s'allume.
 - (2) Appuyer sur la touche « ▲ » ou « ▼ » pour sélectionner le code de paramètre.
 - (3) Appuyer sur la touche ENTER/CANCEL pour retourner à l'étape précédente jusqu'à l'affichage du réglage des paramètres.
- La consultation des paramètres s'effectue comme suit

Tableau 5.1 Liste d'affichage des paramètres

Code de paramètre	Désignation du paramètre	Plage du paramètre	Méthode d'affichage
C00	Entrée des paramètres ajustables	--	Dans le statut « C00 », la zone de temporisateur indique le numéro de projet actuel de l'unité intérieure. Lorsqu'une commande filaire commande de multiples unités intérieures, seul le nombre de projet le plus petit est affiché.
C01	Voir le numéro de projet de l'unité intérieure et localiser l'unité intérieure défectueuse.	1-255 ; Numéro de projet de l'unité intérieure en ligne.	<p>Méthode de fonctionnement :</p> <p>Accéder à la visualisation, appuyer sur la touche MODE dans le statut « C01 » pour accéder à l'interface de visualisation du numéro de projet de l'unité intérieure. Appuyer sur les touches « ▲ » ou « ▼ » pour sélectionner le numéro de projet de l'unité intérieure.</p> <p>Méthode d'affichage :</p> <p>Zone de température : affiche les codes d'erreur de l'unité intérieure actuelle (La zone de température affichera les codes d'erreur par alternance, toutes les trois secondes si plusieurs dysfonctionnements existent sur une unité intérieure). Zone temporisateur : affiche le numéro de projet de l'unité intérieure actuelle / C5 dysfonctionnement du conflit de numéro de projet.</p> <p>Remarque :</p> <ol style="list-style-type: none"> 1) Si l'unité intérieure maîtresse existe dans le réseau d'unité intérieure actuel, l'icône « MASTER » s'illuminera dans l'interface « C01 ». Après avoir accédé à l'interface de visualisation du numéro de projet, l'icône « MASTER » s'illuminera lorsque le numéro de projet de l'unité intérieure maîtresse sera sélectionné. 2) Le système ne quittera pas « C01 » automatiquement. L'utilisateur doit quitter l'interface manuellement.
C03	Voir la quantité d'unité intérieure du système en réseau.	1-80	Zone de temporisateur : affiche le nombre d'unités intérieures du système.

Code de paramètre	Désignation du paramètre	Plage du paramètre	Méthode d'affichage
C06	Voir le fonctionnement prioritaire.	00 : fonctionnement normal 01 : fonctionnement prioritaire	Méthode de fonctionnement : Accéder à la visualisation : appuyer sur la touche MODE dans le statut « C06 » pour accéder à l'interface de visualisation du fonctionnement prioritaire. Appuyez sur les touches « ▲ » ou « ▼ » pour sélectionner l'unité intérieure. Méthode d'affichage : Zone de température : affiche le numéro de projet d'unité intérieure actuel. Zone de temporisateur : affiche la valeur de réglage actuel du fonctionnement prioritaire.
C07	Voir la température ambiante intérieure.	--	Méthode de fonctionnement : Accéder à la visualisation : appuyer sur la touche MODE dans le statut « C07 » pour accéder à l'interface de visualisation de la température ambiante intérieure. Appuyez sur les touches « ▲ » ou « ▼ » pour sélectionner l'unité intérieure. Méthode d'affichage : Zone de température : affiche le numéro de projet d'unité intérieure actuel. Zone de temporisateur : affiche la température ambiante intérieure.
C08	Voir le temps de rappel de nettoyage du filtre.	4-416 : jours	Zone de temporisateur : affiche le temps de rappel de nettoyage de filtre.
C09	Voir l'adresse de la commande filaire.	01, 02	Zone de temporisateur : affiche l'adresse de la commande filaire.

Commande filaire CDV-46

Code de paramètre	Désignation du paramètre	Plage du paramètre	Méthode d'affichage
C11	Voir la quantité d'unités intérieures lorsqu'une commande filaire commande plusieurs unités intérieures à la fois.	1-16	Zone de temporisateur : affiche la quantité d'unités intérieures commandées par la commande filaire.
C12	Voir la température ambiante extérieure.	-	Zone de temporisateur : affiche la température ambiante extérieure.
C17	Voir l'humidité relative intérieure.	20~90 humidité relative 20 % ~ 90 %	Méthode de fonctionnement : Accéder au processus de révision et appuyer sur la touche « MODE » pour accéder à l'interface de révision de l'humidité relative intérieure dans le statut C17. Appuyer sur les touches "▲" ou "▼" pour changer le numéro de projet de l'unité intérieure. Méthode d'affichage : Zone de température : affiche le numéro de projet d'unité intérieure actuel. Zone de temporisateur : affiche l'humidité relative intérieure.

Code de paramètre	Désignation du paramètre	Plage du paramètre	Méthode d'affichage
C18	Touche de visualisation du numéro de projet de l'unité intérieure.	1-255 : Numéro de projet de l'unité intérieure en ligne.	<p>Méthode de fonctionnement :</p> <p>Accéder à la visualisation, appuyer brièvement sur la touche « MODE » dans le statut « C18 » pour activer la fonction de touche de visualisation du code de projet de l'unité intérieure et la commande filaire accèdera à l'interface du code de projet d'affichage de l'unité intérieure. Appuyez sur les touches « ▲ » ou « ▼ » pour sélectionner l'unité intérieure.</p> <p>Méthode d'affichage :</p> <p>Zone de température : affiche le numéro de l'unité intérieure actuelle.</p> <p>Zone de temporisateur : affiche le numéro de projet de l'unité intérieure.</p> <p>Remarque :</p> <ol style="list-style-type: none"> 1) Une fois la fonction de visualisation activée, chaque commande filaire du système affiche le numéro de projet des unités intérieures qu'il commande dans sa zone de temporisateur. (La zone de temporisateur affichera différents numéros de projets par alternance dans une intervalle de trois secondes si une commande filaire commande des unités intérieures multiples.) 2) La commande filaire esclave ne peut pas afficher « C18 ». <p>Méthode d'annulation :</p> <ol style="list-style-type: none"> 1) Si l'utilisateur quitte l'interface « C18 » manuellement, la fonction de touche de visualisation est immédiatement arrêtée. 2) Si le système quitte l'interface « C18 » après 20 secondes d'inactivité, l'utilisateur doit appuyer sur la touche « ON/OFF » à l'état on/off pour annuler sa fonction. 3) Une fois la fonction de touche de visualisation allumée, une pression sur la touche « ON/OFF » de toute commande filaire appartenant au même réseau de système dans l'état on/off entraînera l'annulation de cette fonction.

Code de paramètre	Désignation du paramètre	Plage du paramètre	Méthode d'affichage
C20	Voir la température de la sortie d'air de l'unité intérieure tout air neuf*.	--	<p>Méthode de fonctionnement : Accéder à la visualisation, faire un appui court sur la touche « MODE » dans le statut C20 pour accéder à l'interface de visualisation de la température de sortie d'air de l'unité intérieure tout air neuf. Appuyez sur les touches « ▲ » ou « ▼ » pour sélectionner l'unité intérieure.</p> <p>Méthode d'affichage : Zone de température : affiche le numéro de projet d'unité intérieure actuel. Zone de temporisateur : la température de sortie d'air de l'unité intérieure tout air neuf. Remarque : ne s'applique qu'à l'unité intérieure tout air neuf.</p>

Remarque :

- ① Dans la visualisation des paramètres, les touches FAN, TIMER, SLEEP et SWING sont inactives. Appuyer sur la touche « ON/OFF » pour retourner à la page d'accueil.
- ② Dans la visualisation des paramètres, le signal de la télécommande est invalide.

5.2.3 Réglage des paramètres

Les paramètres de l'unité peuvent être réglés lorsque l'unité est à l'état ON ou OFF.

- (1) Faire un appui long sur la touche FONCTION pendant 5 s ; la zone de température affiche « C00 » ; faire un appui long sur la touche FUNCTION pendant 5 s de plus pour accéder à l'interface de réglage des paramètres de la commande filaire. « P00 » s'affiche dans la zone de température.
- (2) Appuyer sur la touche « ▲ » ou « ▼ » pour sélectionner le code de paramètre. Appuyez sur la touche MODE pour accéder au réglage des paramètres. La valeur du paramètre clignote alors. Appuyer sur la touche « ▼ » ou « ▲ » pour régler la valeur de paramètre et appuyer sur la touche ENTER/CANCEL pour terminer le réglage.

(3) Appuyer sur la touche ENTER/CANCEL pour retourner à l'étape précédente jusqu'à l'affichage du réglage des paramètres.

La liste de réglage des paramètres est la suivante :

Tableau 5.2 Liste de réglage des paramètres

Code de paramètre	Désignation du paramètre	Plage du paramètre	Valeur par défaut	Remarque
P10	Régler l'unité intérieure maîtresse.	00 : ne pas changer l'état actuel maître/esclave de l'unité intérieure. 01 : réglage de l'unité intérieure actuel en tant qu'unité intérieure maîtresse.	00	Lors du réglage de l'unité intérieure de la commande filaire comme unité intérieure maîtresse, l'icône « MASTER » s'allume à la fin du réglage.
P11	Réglage du récepteur infrarouge de la commande filaire.	00 : interdit. 01 : autorisé.	01	Ne peut être réglé que depuis la commande filaire maîtresse. Lorsque le récepteur infrarouge de la commande filaire est interdit, la commande filaire ne peut pas recevoir de signal de la télécommande et est actionnée à l'aide des touches.
P13	Adresse réglée de la commande filaire.	01 : commande filaire maîtresse. 02 : commande filaire esclave.	01	Lorsque les deux commandes filaires commandent un (ou plusieurs unités intérieures), les adresses des deux commandes filaires doivent être différentes. La commande filaire esclave (02) n'a pas de fonction de réglage des paramètres sauf l'adresse.

Commande filaire CDV-46

Code de paramètre	Désignation du paramètre	Plage du paramètre	Valeur par défaut	Remarque
P14	Réglage du nombre d'unités intérieures commandées en groupe.	00 : fonction interdite. 01-16 : nombre d'unités intérieures.	01	Réglage de la valeur correspondante en fonction du nombre d'unités intérieures connectées.
P16	Réglage de la température.	00 : Celsius. 01 : Fahrenheit.	00	--
P30	Régler la pression statique du moteur de ventilateur intérieur.	01-09 : niveau de pression statique du moteur de ventilateur intérieur.	05	Il existe deux niveaux de pression statique : 5 niveaux : 03, 04, 05, 06, 07 9 niveaux : 01, 02, 03, 04, 05, 06, 07, 08, 09 La commande filaire peut être adaptée à différents types d'unités intérieures ; elle présente un niveau de sélection de réglage de pression statique de 1 à 9. Lorsque une unité intérieure présentant cinq niveaux de pression reçoit un niveau envoyé par la commande filaire inférieur à 3, celui-ci sera réglé au 3e niveau ; s'il est supérieur à 7, il sera réglé au 7e niveau.
P31	Installation au plafond*.	00 : hauteur d'installation au plafond standard. 01 : hauteur d'installation de haut plafond.	00	Applicable uniquement aux unités à cassette.
P33	Réglage du temporisateur.	00 : Temporisateur général. 01 : Temporisateur d'horloge.	00	--

Code de paramètre	Désignation du paramètre	Plage du paramètre	Valeur par défaut	Remarque
P34	La répétition du temporisateur est valable.	00 : une fois 01 : tous les jours	00	Disponible uniquement lorsque le temporisateur est réglé sur l'horloge de temporisateur.
P37	Température de consigne de climatisation en mode auto.	17 °C~30 °C (63 °F~86 °F)	25 °C (77 °F)	Lorsque la température de l'unité est réglée en degrés °C, la température de consigne de climatisation moins la température de consigne de chauffage est inférieure à 1 °C.
P38	Température de réglage de chauffage en mode auto.	16°C~29°C (61°F~84°F)	20°C (68°F)	Lorsque la température de l'unité est réglée en degrés °F, la température consigne de climatisation moins la température de consigne de chauffage est inférieure à 2°F.
P43	Régler le fonctionnement prioritaire.	00 : fonctionnement normal 01 : fonctionnement prioritaire	00	Lorsque l'alimentation est insuffisante, les unités intérieures réglées sur le fonctionnement prioritaire peuvent fonctionner tandis que les autres unités intérieures sont forcées de s'arrêter.
P46	Remettre le temps accumulé de nettoyage de filtre à zéro.	00 : ne pas remettre à zéro 01 : remettre à zéro	00	--
P49	Angle d'ouverture de la plaque de retour d'air de l'unité intérieure*.	01 : angle 1 (25°) 02 : angle 2 (30°) 03 : angle 3 (35°)	01	S'applique uniquement aux unités dotées d'une plaque de retour d'air.

Commande ilaire CDV-46

Code de paramètre	Désignation du paramètre	Plage du paramètre	Valeur par défaut	Remarque
P50	Réglage de la température de sortie d'air pour l'unité intérieure tout air neuf en mode climatisation*.	16°C~30 °C (61°F~86 °F)	18°C (64°F)	Ne s'applique qu'à l'unité intérieure tout air neuf.
P51	Réglage de la température de sortie d'air pour l'unité intérieure tout air neuf en mode chauffage*.	16°C~30 °C (61°F~86 °F)	22°C (71°F)	Ne s'applique qu'à l'unité intérieure tout air neuf.
P54	Réglage de l'union de l'unité intérieure tout air neuf*.	00 : sans commande de synchronisation. 01 : avec commande de synchronisation.	00	Une fois l'union réglée, l'unité intérieure tout air neuf est allumée/éteinte en suivant le statut on/off de l'unité intérieure commune. L'unité intérieure tout air neuf ne peut être allumée/éteinte que manuellement. Remarque : ne s'applique qu'à l'unité intérieure tout air neuf.

Remarque :

- ① Dans le réglage des paramètres, les touches FAN, TIMER, SLEEP et SWING sont inactives. Appuyer sur la touche ON/OFF pour retourner à la page d'accueil ; cette opération n'entraînera pas la mise en marche/l'arrêt de l'unité.
- ② Dans le de réglage des paramètres, le signal de la télécommande est invalide.

6 INSTRUCTIONS DE FONCTIONNEMENT

6.1 ON/OFF

Appuyez sur la touche ON/OFF pour mettre l'unité sous tension. Appuyez à nouveau sur la touche ON/OFF pour mettre l'unité hors tension. Les interfaces du statut On/Off sont indiquées dans les fig. 6.1 et 6.4.



Fig. 6.1 Interface du statut On en degrés Celsius



Fig. 6.2 Interface du statut Off en degrés Celsius



Fig. 6.3 Interface du statut On en degrés Fahrenheit





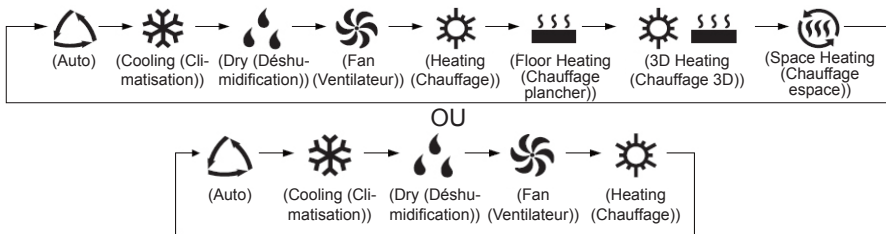

Fig. 6.4 Interface du statut Off en degrés Fahrenheit

6.2 RÉGLAGE DU MODE





Sous le statut On, appuyez sur la touche MODE pour régler alternativement les modes :



Remarque :

- ① Les modes disponibles sont différents en fonction des modèles, la commande filaire sélectionnera automatiquement la gamme de réglage du mode en fonction du modèle d'unité intérieure.
- ② Le mode Auto ne peut être réglé que sur l'unité intérieure maîtresse.
- ③ En mode Auto, si l'unité intérieure fonctionne en mode Climatisation, les icônes «  » et «  » s'illuminent ; si l'unité intérieure fonctionne en mode chauffage, les icônes «  » et «  » s'illuminent.



6.3 RÉGLAGE DE LA TEMPÉRATURE

Appuyez sur les touches «  » ou «  » à l'état On pour augmenter ou réduire la température définie de 1°C ou 1°F ; maintenez les touches «  » ou «  » pour augmenter ou réduire la température définie de 1°C ou 1°F toutes les 0,3 s.

En mode Cooling (Climatisation), Fan (Ventilateur), Heating (Chauffage), Floor Heating (Chauffage plancher), 3D Heating (Chauffage 3D) ou Space Heating (Chauffage espace), la gamme de réglage de la température est de 16 °C~30 °C ou 61°F ~86°F.

En mode déshumidification, la plage de réglage de la température est de 12°C ou 54°F , 16°C~30°C ou 61°F ~86°F . En mode Dry (Déshumidification), lorsque la température est de 16 °C ou 61°F, maintenez appuyée deux fois la touche «  » pour réduire la température à 12 °C ou 54°F (lorsque la fonction économies d'énergie est activée, la température en mode Dry (Déshumidification) ne peut pas être réglée sur 12 °C ou 54°F et la plage de réglage est la « température la plus basse en mode Save (Économies d'énergie) » ~ 30 °C ou 86°F).

Remarque :

- ① En mode Auto ou lorsque la fonction Absence est activée, la température de réglage ne peut pas être réglée en appuyant sur «  » ou «  ».
- ② Lorsque la commande filaire est branché à une unité intérieure tout air neuf, le code d'unité intérieure tout air neuf « FAP » s'affiche, comme indiqué ci-

dessous. La température de réglage ne sera pas affichée et ne pourra pas être réglée via les touches « ▲ » ou « ▼ ». La température de sortie d'air en mode climatisation ou chauffage ne peut être réglée que dans le réglage des paramètres.



6.4 RÉGLAGE DU VENTILATEUR

- (1) Depuis le statut On, appuyez sur la touche FAN pour régler alternativement les vitesses de ventilateur suivantes :

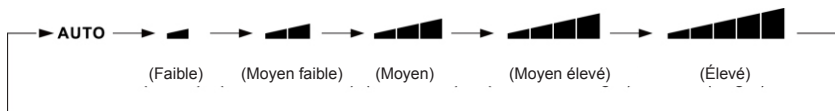

(2) Réglage de la fonction Turbo.

Démarrer la fonction Turbo : Lorsque l'unité est sous tension, appuyez sur la touche « FONCTION » (FONCTION) pour naviguer entre les fonctions Turbo avec l'icône de fonction « **TURBO** » qui clignote, puis appuyez sur la touche « ENTER/CANCEL » (VALIDER/ANNULER) pour démarrer la fonction Turbo. Lorsque la fonction Turbo est activée, l'icône «  » correspondante s'allume.

Annuler la fonction Turbo : Lorsque la fonction Turbo est activée, appuyez sur la touche « FONCTION » pour passer à la fonction Turbo, l'icône Turbo « **TURBO** » clignote alors, appuyez ensuite sur la touche « ENTER/CANCEL » (VALIDER/ANNULER) pour annuler la fonction Turbo ; appuyez sur la touche « FAN » pour annuler la fonction Turbo et lancer le démarrage automatique.

Remarque :

- ① En mode Déshumidification, la vitesse du ventilateur est réduite et ne peut pas être réglée.
- ② Lorsque la commande filaire est branchée à une unité intérieure tout air neuf, la vitesse du ventilateur de l'unité intérieure est uniquement la haute vitesse du ventilateur. La vitesse du ventilateur de l'unité intérieure ne peut pas être réglée via la touche « FAN » (VENTILATEUR).
- ③ Si la vitesse du ventilateur de l'unité intérieure est réglée sur auto, celui-ci modifie automatiquement la vitesse du ventilateur en fonction de la température de la pièce, afin de la rendre plus stable et confortable.

6.5 RÉGLAGE DU TEMPORISATEUR

La commande filaire est équipée de deux types de temporisateurs : un temporisateur général et un autre d'horloge. Le temporisateur général est réglé d'usine. Reportez-vous à la section 5.2.3 pour découvrir le mode de réglage du temporisateur.

6.5.1 Temporisateur général

Il est possible de définir le démarrage/arrêt de l'unité à un moment donné grâce au temporisateur général.

Réglage du temporisateur : lorsqu'il n'est pas réglé, appuyez sur la touche TIMER (TEMPORISATEUR) pour entrer dans les réglages du temporisateur et l'icône « HOUR » (HEURE) clignotera. Appuyez sur les touches « ▲ » ou « ▼ » pour régler l'heure du temporisateur. Appuyez sur la touche « TIMER » pour enregistrer le réglage et quitter le réglage.

Annulation du temporisateur : lorsque le temporisateur est programmé, appuyez sur la touche TIMER pour l'annuler.

Gamme de réglage du temporisateur : 0,5~24 h. Appuyez sur les touches « ▲ » ou « ▼ » pour augmenter ou réduire l'heure du temporisateur de 0,5 h ; maintenez les touches « ▲ » ou « ▼ » pour augmenter ou réduire l'heure du temporisateur de 0,5 h toutes les 0,3 s.

Dans l'état On de l'unité, le réglage d'arrêt du temporisateur apparaît comme indiqué dans la fig. 6.5 ou 6.6.



Appuyez sur la touche TIMER pour régler le temporisateur

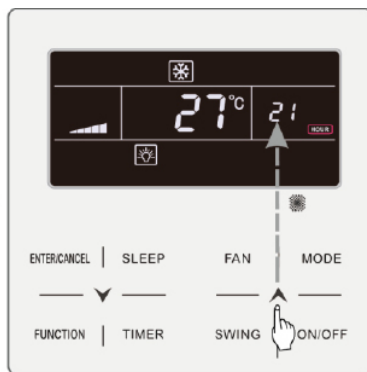

Appuyez sur les touches « ▲ » ou « ▼ » pour régler l'heure du temporisateur

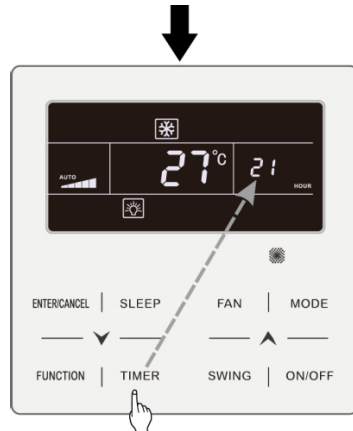

Appuyez sur la touche TIMER pour terminer le réglage du temporisateur

Fig. 6.5 Réglage d'arrêt du temporisateur en degrés Celsius avec l'unité sous tension

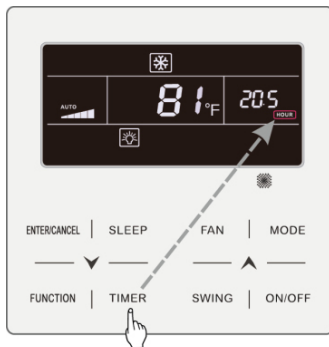

Appuyez sur la touche TIMER pour régler le temporisateur

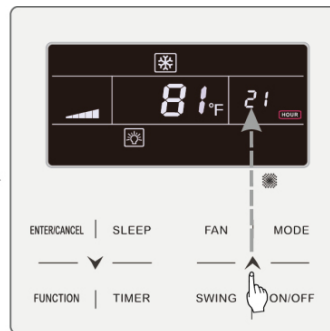

Appuyez sur les touches « ▲ » ou « ▼ » pour régler l'heure du temporisateur

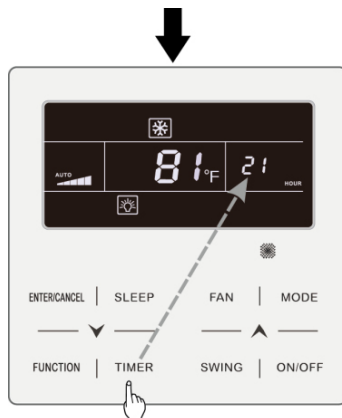





Appuyez sur la touche TIMER pour terminer le réglage du temporisateur

Fig. 6.6 Réglage d'arrêt du temporisateur en degrés Fahrenheit avec l'unité sous tension

6.5.2 Réglage de l'horloge

Affichage de l'horloge : lorsque le mode du temporisateur est réglé sur temporisateur de l'horloge, la zone du temporisateur affiche l'horloge du système dans les états On et Off de l'unité. L'icône «  » s'illumine et l'horloge peut alors être réglée.

Réglage de l'horloge : faire un appui long sur la touche TIMER pendant 5 s pour accéder au réglage de l'horloge, l'icône «  » clignote. Appuyez sur les boutons «  » ou «  » pour augmenter ou réduire l'heure de l'horloge de 1 min ; maintenez les touches «  » ou «  » pendant 5 s pour augmenter ou réduire l'heure de l'horloge de 10 min ; Appuyez sur la touche ENTER/CANCEL (VALIDER/ANNULER) ou sur la touche TIMER (TEMPORISATEUR) pour enregistrer le réglage, puis quittez les réglages.

6.5.3 Temporisateur de l'horloge

Il est possible de définir le démarrage/arrêt de l'unité à un moment donné grâce au temporisateur de l'horloge.

Réglage du temporisateur :

- (1) Appuyez sur la touche TIMER (TEMPORISATEUR) pour entrer dans les réglages du temporisateur et l'icône « ON » clignotera.
- (2) Appuyez sur les touches « ▲ » ou « ▼ » pour régler l'heure de démarrage de l'unité. Appuyez sur la touche ENTER/CANCEL (VALIDER/ANNULER) pour terminer le réglage.
- (3) Avant d'appuyer sur la touche ENTER/CANCEL (VALIDER/ANNULER), appuyez sur la touche TIMER (TEMPORISATEUR) pour enregistrer l'heure de démarrage de l'unité puis passez ensuite au réglage de l'heure d'arrêt de l'unité, l'icône « OFF » clignote alors.
- (4) Appuyez sur les touches « ▲ » ou « ▼ » pour régler l'heure d'arrêt de l'unité. Appuyez sur la touche ENTER/CANCEL (VALIDER/ANNULER) pour terminer le réglage.

Annulation du temporisateur :

Appuyez sur la touche TIMER (TEMPORISATEUR) pour entrer dans les réglages du temporisateur ; appuyez à nouveau sur la touche TIMER (TEMPORISATEUR) pour passer au réglage de l'heure de démarrage ou d'arrêt de l'unité ; appuyez sur la touche ENTER/CANCEL (VALIDER/ANNULER) pour annuler le temporisateur.

Appuyez sur les touches « ▲ » ou « ▼ » pour augmenter ou réduire l'heure du temporisateur d'1 min ; maintenez les touches « ▲ » ou « ▼ » pendant 5 s pour augmenter ou réduire l'heure du temporisateur de 10 min.

Le réglage du temporisateur de l'horloge apparaît comme indiqué dans la fig. 6.7 ou 6.8 :



L'unité est allumée et le temporisateur n'est pas réglé



Appuyez sur la touche TIMER (TEMPORISATEUR) pour régler l'heure de démarrage de l'unité



Appuyez sur la touche TIMER pour passer au réglage de l'heure d'arrêt du temporisateur



Appuyez sur les touches « \blacktriangle » ou « \blacktriangledown » pour régler l'heure de démarrage de l'unité

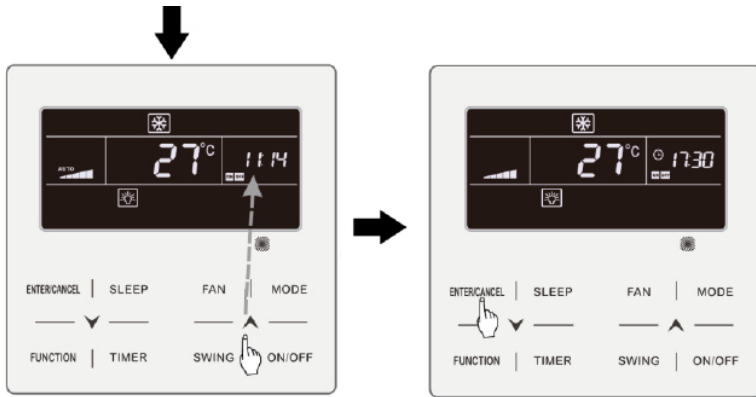

Appuyez sur les touches « ▲ » ou « ▼ » pour régler l'heure d'arrêt de l'unité

Appuyez sur la touche ENTER/CANCEL (VALIDER/ANNULER) pour terminer le réglage

Fig. 6.7 Réglage de l'heure de démarrage/arrêt de l'unité en degrés Celsius lorsqu'elle est sous tension

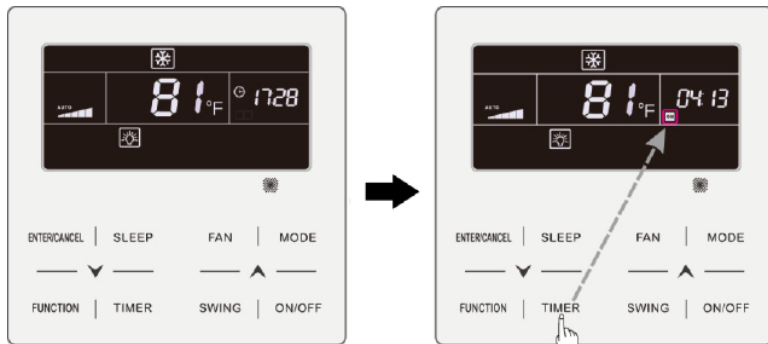

L'unité est allumée et le temporisateur n'est pas réglé

Appuyez sur la touche TIMER (TEMPORISATEUR) pour régler l'heure de démarrage de l'unité

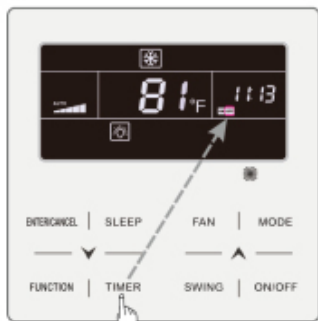

Appuyez sur la touche TIMER pour passer au réglage de l'heure d'arrêt du temporisateur



Appuyez sur les touches « ^ » ou « v » pour régler l'heure de démarrage de l'unité



Appuyez sur les touches « ^ » ou « v » pour régler l'heure d'arrêt de l'unité



Appuyez sur la touche ENTER/CANCEL (VALIDER/ANNULER) pour terminer le réglage

Fig. 6.8 Réglage de l'heure de démarrage/arrêt de l'unité en degrés Fahrenheit lorsqu'elle est sous tension

6.6 RÉGLAGE SWING (OSCILLATION)

Lorsque l'unité est sous tension, il est possible de régler les fonctions d'oscillation verticale, et d'oscillation latérale.

(1) Fonction d'oscillation verticale.



La fonction d'oscillation verticale possède deux modes : mode d'oscillation simple et mode d'oscillation à angle fixe. Lorsque l'unité est hors tension, appuyez sur les touches « SWING » et « ▲ » simultanément pendant 5 secondes pour naviguer entre les modes d'oscillation simple et à angle fixe. L'icône d'oscillation verticale  clignotera pendant le changement.

1) Lorsque le mode d'oscillation simple est réglé et l'unité sous tension, appuyez sur la touche « SWING » pour démarrer ou arrêter l'oscillation verticale.

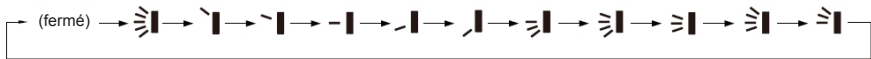
2) Lorsque le mode d'oscillation à angle fixe est réglé et l'unité sous tension, appuyez sur la touche « SWING » pour régler alternativement les angles d'oscillation suivants :







(2) Fonction d'oscillation latérale* :

Démarrer l'oscillation latérale : Lorsque l'unité est sous tension, appuyez sur la touche « FUNCTION » (FONCTION) pour naviguer entre les fonctions d'oscillation latérale, avec l'icône d'oscillation latérale  qui clignote, puis appuyez sur la touche « ENTER/CANCEL » (VALIDER/ANNULER) pour démarrer l'oscillation latérale. Lorsque l'oscillation latérale est activée, l'icône d'oscillation latérale  s'allume.

Annuler l'oscillation latérale : Lorsque l'oscillation latérale est activée, appuyez sur la touche « FUNCTION » (FONCTION) pour naviguer entre les fonctions d'oscillation latérale, avec l'icône d'oscillation latérale  qui clignote, puis appuyez sur la touche « ENTER/CANCEL » (VALIDER/ANNULER) pour annuler l'oscillation latérale.

6.7 RÉGLAGE QUIET (SILENCE)

Fonction Quiet (Silence) : réduit le bruit de l'unité intérieure et offre un effet silencieux. La fonction Quiet (Silence) propose deux modes : Le mode Quiet (Silence) et le mode Auto Quiet (Silence auto). Il n'est disponible que dans les modes Auto, Cooling (Climatisation), Dry (Déshumidification), Fan (Ventilateur), Heating (Chauffage), 3D heating (Chauffage 3D), Space heating (Chauffage espace).

Activation de la fonction Quiet (Silence) : appuyez sur la touche **FUNCTION (FONCTION)** pour passer sur la fonction Quiet (Silence), les icônes Quiet (Silence) «  » ou Auto Quiet (Silence auto) «  » clignotent alors. Appuyez alors sur les touches «  » ou «  » pour naviguer entre les modes Quiet (Silence) et Auto Quiet (Silence auto), puis appuyez sur la touche **ENTER/CANCEL (VALIDER/ANNULER)** pour en activer un.

Désactivation de la fonction Quiet (Silence) : appuyez sur la touche **FUNCTION (FONCTION)** pour passer à la fonction Quiet (Silence), puis appuyez sur la touche **ENTER/CANCEL (VALIDER/ANNULER)** pour annuler la fonction Quiet (Silence).

Le réglage de la fonction Quiet (Silence) apparaît comme indiqué dans la fig. 6.9 ou 6.10 :

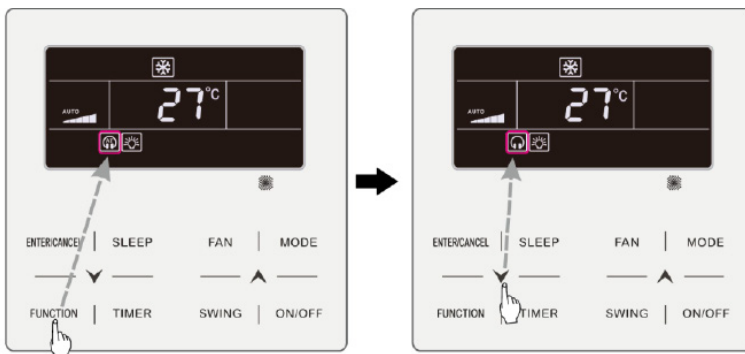

Appuyez sur la touche **FUNCTION (FONCTION)** pour passer à la fonction Quiet (Silence)

Appuyez sur les touches «  » ou «  » pour naviguer entre Quiet (Silence) et Auto Quiet (Silence auto)

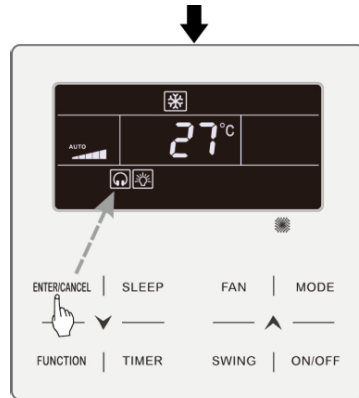

Appuyez sur la touche ENTER/CANCEL (VALIDER/ ANNULER) pour activer la fonction Quiet (Silence)

Fig. 6.9 Réglage de la fonction Quiet (Silence) en degrés Celsius

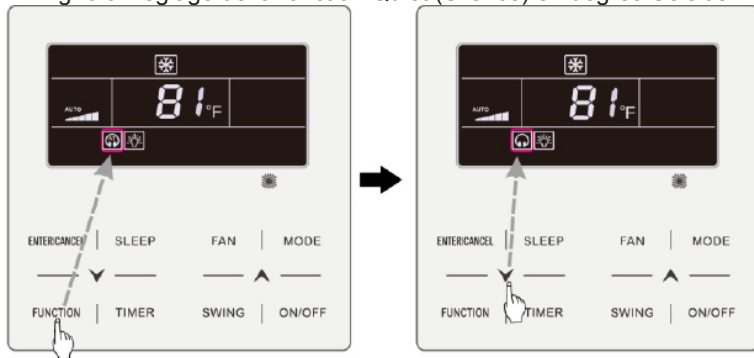

Appuyez sur la touche FUNCTION (FONCTION) pour passer à la fonction Quiet (Silence)

Appuyez sur les touches « \blacktriangle » ou « \blacktriangledown » pour naviguer entre Quiet (Silence) et Auto Quiet (Silence auto)

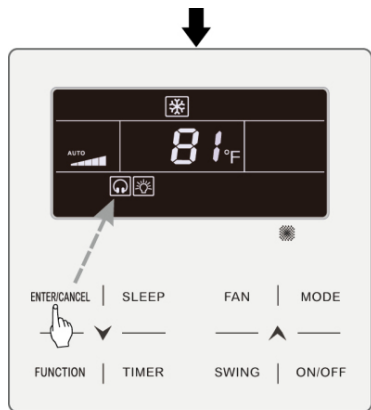

Appuyez sur la touche ENTER/CANCEL (VALIDER/ANNULER) pour activer la fonction Quiet (Silence)

Fig. 6.10 Réglage de la fonction Quiet (Silence) en degrés Fahrenheit

Remarque :

- ① Lorsque la fonction Quiet (Silence) est activée, l'unité intérieure fonctionne à une vitesse de ventilateur réduite. La vitesse du ventilateur est diminuée afin de réduire le bruit du moteur du ventilateur intérieur.
- ② Lorsque la fonction Auto Quiet (Silence auto) est activée, l'unité intérieure modifie automatiquement la vitesse du ventilateur en fonction de la température de la pièce. Une fois que la température de la pièce a atteint un point de consigne, l'unité fonctionne à une vitesse de ventilateur silencieuse.

6.8 RÉGLAGE SLEEP (VEILLE)

Fonction Sleep (Veille) : dans ce mode, l'unité fonctionne à partir d'une courbe de veille prédéfinie afin de fournir un environnement de veille confortable.

Activation/désactivation de la fonction Sleep (Veille) : lorsque l'unité est sous tension, appuyez sur la touche SLEEP (VEILLE) pour activer ou annuler la fonction Sleep (Veille).



Lorsque la fonction Sleep (Veille) est activée, l'icône «  » s'allume et le mode Quiet (Silence) ou Auto Quiet (Silence auto) est également activé.

Lorsque la fonction Sleep (Veille) est désactivée, si la fonction Quiet (Silence) est activée avant de lancer la fonction Sleep (Veille), seule la fonction Sleep (Veille) est désactivée, alors que la fonction Quiet (Silence) reste activée.

En mode Auto, Fan (Ventilateur) ou Floor Heating (Chauffage plancher), cette fonction Sleep (Veille) n'est pas disponible.

6.9 RÉGLAGE DE L'AIR*

Fonction Air : Réglez la quantité d'air frais intérieur pour améliorer la qualité de l'air et conserver l'air frais à l'intérieur.

Activation de la fonction Air : Lorsque l'unité est sous tension ou hors tension, appuyez sur la touche FUNCTION (FONCTION) et sélectionnez Air. L'icône «  » clignote et l'unité passe au réglage Air. La zone de température indique le niveau de réglage Air, qui peut être réglé en appuyant sur la touche «  » ou «  ». La gamme de réglage est de 1~10. Appuyez sur la touche ENTER/CANCEL (VALIDER/ANNULER) pour activer la fonction Air.

Désactivation de la fonction Air : Lorsque la fonction Air est activée, appuyez sur la touche FUNCTION (FONCTION) pour sélectionner Air, puis appuyez sur la touche ENTER/CANCEL (VALIDER/ANNULER) pour annuler ce réglage.

Fig.6.11 ou 6.12 Indique comment activer la fonction Air :



Appuyez sur la touche FUNCTION (FONCTION) et sélectionnez Air

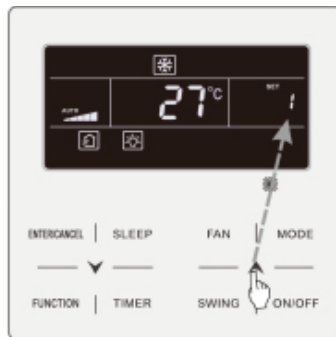

Appuyez sur les touches « \blacktriangle » ou « \blacktriangledown » pour régler le niveau de réglage Air



Appuyez sur la touche ENTER/CANCEL (VALIDER/ANNULER) pour activer la fonction Air

Fig.6.11 Activation de la fonction Air en degrés Celsius

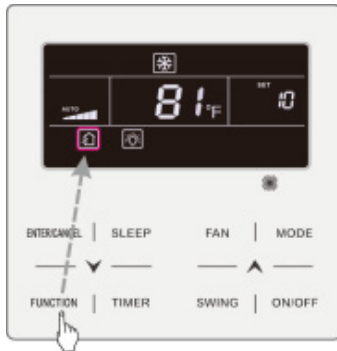

Appuyez sur la touche **FUNCTION** (FONCTION) et sélectionnez Air



Appuyez sur les touches « **▲** » ou « **▼** » pour régler le niveau de réglage Air



Appuyez sur la touche **ENTER/CANCEL** (VALIDER/ANNULER) pour activer la fonction Air

Fig.6.12 Activation de la fonction Air en degrés Fahrenheit

Remarque :

- ① La fonction Air n'est effective que pour des unités dotées de la fonction Air et d'un clapet d'aération motorisé (également appelé clapet d'air frais).
- ② Le tableau suivant indique le temps d'ouverture du clapet d'air frais par unité de temps (60 min) en fonction du niveau de réglage Air. Le temps d'ouverture du clapet d'air frais est le nombre N de minutes initiales par unité de temps. Exemple : Le niveau de réglage Air est réglé sur 1, puis l'unité commence la temporisation avant d'ouvrir le clapet d'air frais. 6 minutes plus tard, le clapet d'air frais est fermé et l'unité continue à fonctionner. Après une temporisation de plusieurs minutes, l'unité relance la temporisation et le clapet d'air frais est réouvert. 6 minutes plus tard, le clapet d'air frais est fermé et le cycle est renouvelé.

Niveau de réglage Air	1	2	3	4	5	6	7	8	9	10
Temps d'ouverture du clapet d'air frais	60 /6	60 /12	60 /18	60 /24	60 /30	60 /36	60 /42	60 /48	60 /54	Toujours activé
Remarque : temps indiqué dans le tableau : temps de fonctionnement de l'unité (min) / temps d'ouverture du clapet d'air frais par temps de fonctionnement (min)										

6.10 RÉGLAGE LIGHT ON/OFF (ÉCLAIRAGE ON/OFF)

Fonction Light On/Off (Éclairage On/Off) : L'éclairage de l'unité intérieure peut être activé ou désactivé.

Activation de l'éclairage : Lorsque l'unité est sous tension ou hors tension, appuyez sur la touche **FUNCTION (FONCTION)** et sélectionnez Light (éclairage). L'icône «  » clignote. Appuyez sur **ENTER/CANCEL (VALIDER/ANNULER)** pour activer ou désactiver l'éclairage. Lorsque l'éclairage de l'unité intérieure est activé, appuyez sur la touche **FUNCTION (FONCTION)** pour sélectionner Light. Appuyez ensuite sur **ENTER/CANCEL (VALIDER/ANNULER)** pour désactiver l'éclairage.

Remarque :

Lorsqu'aucune touche n'est actionnée sur la commande filaire ou si aucun signal de contrôle à distance n'est reçu pendant 20 s :

- ① Si la fonction Light (Éclairage) est activée, le rétro-éclairage de l'écran LCD sera réduit de moitié.
- ② Si la fonction Light (Éclairage) est désactivée, le rétro-éclairage de l'écran LCD sera éteint.

6.11 RÉGLAGE SAVE (ÉCONOMIES D'ÉNERGIE)

Fonction Save (Économies d'énergie) : Le climatiseur peut fonctionner à de faibles gammes de température en réglant la température minimale dans les modes Cooling (Climatisation) et Dry (Déshumidification), et en réglant la température maximale dans les modes Heating (Chauffage), 3D Heating (Chauffage 3D) et Space Heating (Chauffage espace). Il est alors possible de faire des économies d'énergie.

Démarrer la fonction Save (Économies d'énergie) pour la climatisation : Lorsque l'unité est hors tension, appuyez simultanément sur les touches « TIMER » et « ▲ » pendant 5 s, un bip sera émis et l'unité passera au mode économies d'énergie. L'icône « Ⓢ » clignote. L'icône « MIN » et l'icône Mode sont allumés. Appuyez sur la touche « MODE » pour activer le mode climatisation ou déshumidification. Appuyez sur la touche « ▲ » ou « ▼ » pour ajuster la limite de température pour la fonction Save ; appuyez sur la touche ENTER/CANCEL (VALIDER/ANNULER) pour activer la fonction Save (Économies d'énergie).

Fig.6.13 ou 6.14 Indique comment régler la fonction Save (Économies d'énergie) pour la climatisation :

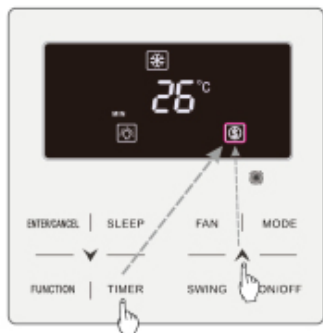

Appuyez sur la touche TIMER + « ▲ » pendant 5 secondes et mettez le réglage Save à l'état OFF



Appuyez sur la touche « MODE » pour activer le mode climatisation ou déshumidification



Appuyez sur la touche ENTER/CANCEL (VALIDER/ANNULER) pour activer la fonction Save (Économies d'énergie)



Appuyez sur les touches « ▲ » ou « ▼ » pour régler la température minimale

Fig.6.13 Réglage Save (Économies d'énergie) pour la climatisation en degrés Celsius



Appuyez sur la touche TIMER + « \blacktriangle » pendant 5 secondes et mettez le réglage Save à l'état OFF

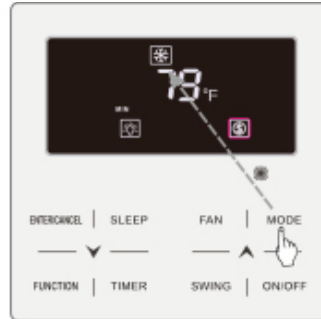

Appuyez sur la touche « MODE » pour activer le mode climatisation ou déshumidification

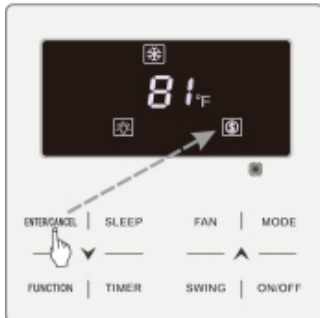

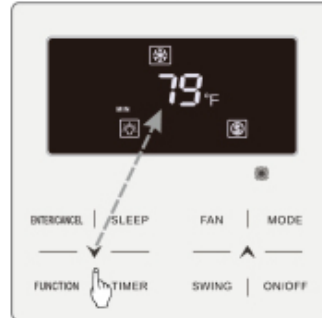

Appuyez sur la touche ENTER/CANCEL (VALIDER/ANNULER) pour activer la fonction Save (Économies d'énergie)



Appuyez sur les touches « \blacktriangle » ou « \blacktriangleright » pour régler la température minimale

Fig.6.14 Réglage Save (Économies d'énergie) pour la climatisation en degrés Fahrenheit

Démarrer la fonction Save (Économies d'énergie) pour le chauffage : Lorsque l'unité est hors tension, appuyez simultanément sur les touches « TIMER » et « ▲ » pendant 5 s, un bip sera émis et l'unité passera au mode économies d'énergie. L'icône «  » clignote. L'icône « MAX » et l'icône Mode sont allumés. Appuyez sur la touche « MODE » pour passer du mode Heating (Chauffage) au mode 3D Heating (Chauffage 3D) ou Space Heating (Chauffage espace). Appuyez sur la touche « ▲ » ou « ▼ » pour régler la limite de température de la fonction Save. Appuyez sur la touche ENTER/CANCEL (VALIDER/ANNULER) pour activer la fonction Save (Économies d'énergie).

Lorsque la fonction Save (Économies d'énergie) est activée, l'icône «  » s'affiche pour tous les modes en marche et à l'arrêt.

Annuler la fonction Save (Économie d'énergie) :

Lorsque l'unité est à l'arrêt, appuyez sur les touches « TIMER » et « ▲ » pendant 5 secondes pour accéder aux réglages d'économies d'énergie, appuyez sur la touche « ENTER/CANCEL » pour annuler la fonction Save (Économie d'énergie) dans tous les modes.

Remarque : Lorsque la fonction Save (Économie d'énergie) est activée et que la température de consigne dépasse la valeur limite de la fonction Save (Économie d'énergie), l'icône «  » clignote trois fois puis deux bips sont émis successivement.

6.12 RÉGLAGE FILTER CLEAN REMINDER (RAPPEL NETTOYAGE FILTRE)

Fonction Filter Clean Reminder (Rappel nettoyage filtre) : L'unité retiendra son propre temps de fonctionnement. Une fois le temps réglé écoulé, cette fonction vous rappellera de nettoyer le filtre. Un filtre sale entraîne de mauvaises performances de chauffage et de climatisation, une protection anormale, l'accumulation de bactéries, etc.

Activation de la fonction Filter Clean Reminder (Rappel nettoyage filtre) : Lorsque l'unité est sous tension, appuyez sur la touche FUNCTION (FONCTION) et sélectionnez Filter Clean Reminder (Rappel nettoyage filtre). L'icône «  » clignote. Appuyez sur les touches « ▲ » ou « ▼ » pour régler le niveau de nettoyage,

dont la gamme est 00, 10-39. Appuyez sur la touche ENTER/CANCEL (VALIDER/ANNULER) pour activer cette fonction.

Désactivation de la fonction Filter Clean Reminder (Rappel nettoyage filtre) : Lorsque l'unité est sous tension et cette fonction activée, appuyez sur la touche FUNCTION (FONCTION) et sélectionnez Clean (Nettoyage). L'icône « CLEAN » clignote alors. Réglez le niveau de nettoyage sur 00 et appuyez sur la touche ENTER/CANCEL (VALIDER/ANNULER) pour annuler ce réglage.

Une fois le temps de la fonction Filter Clean Reminder (Rappel nettoyage filtre) écoulé, l'icône « CLEAN » s'allume pour vous rappeler de nettoyer le filtre. Appuyez sur la touche FUNCTION (FONCTION) pour passer à la fonction Filter Clean Reminder (Rappel nettoyage filtre), puis appuyez sur SWING/ENTER (OSCILLATION/VALIDER) pour annuler le rappel, qui sera retemporisé à partir du niveau de nettoyage original. Le rappel de nettoyage ne peut être annulé que si vous n'avez pas réinitialisé le niveau de nettoyage dans les réglages de la fonction Filter Clean Reminder (Rappel nettoyage filtre).

Fig.6.15 ou 6.16 Indique comment activer la fonction Filter Clean Reminder (Rappel nettoyage filtre) :

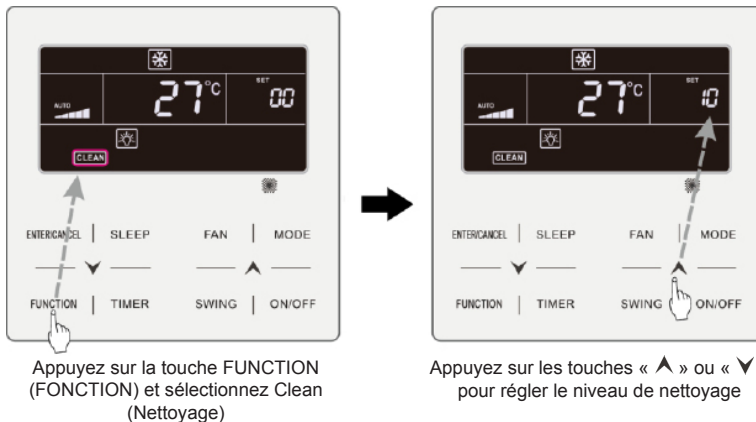

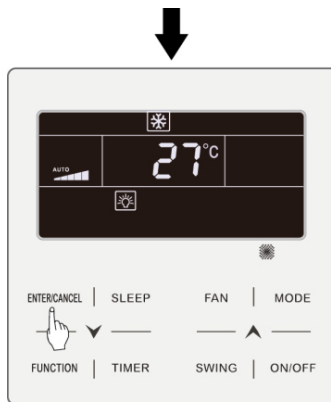

Appuyez sur la touche ENTER/CANCEL (VALIDER/ANNULER) pour activer la fonction Clean (Nettoyage)

Fig.6.15 Activation de la fonction Filter Clean Reminder (Rappel nettoyage filtre)



Appuyez sur la touche FUNCTION (FONCTION) et sélectionnez Clean (Nettoyage)

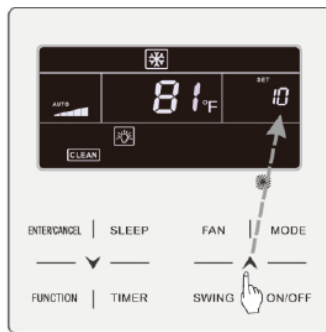

Appuyez sur les touches « ▲ » ou « ▼ » pour régler le niveau de nettoyage

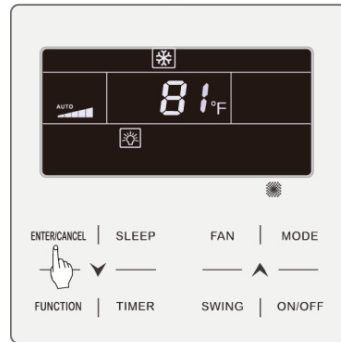

Appuyez sur la touche ENTER/CANCEL (VALIDER/ANNULER) pour activer la fonction Clean (Nettoyage)

Fig.6.16 Activation de la fonction Filter Clean Reminder (Rappel nettoyage filtre)

Remarque :

Description du niveau de nettoyage : Lors du réglage de la fonction Filter Clean Reminder (Rappel nettoyage filtre), le champ du temporisateur affichera 2 chiffres, le premier indiquant le niveau de pollution de la zone de fonctionnement et le dernier le temps de fonctionnement de l'unité intérieure. Il existe 4 types de situations :

Niveau de nettoyage	Description des niveaux
Désactivation de la fonction Clean (Nettoyage)	Le champ du temporisateur indique 00.
Pollution légère	Le premier chiffre indique 1 et le dernier 0, ce qui signifie que le temps de fonctionnement cumulé est de 5 500 heures. Chaque fois que le dernier chiffre augmente de 1, le temps de fonctionnement augmente de 500 heures. Lorsqu'il atteint 9, cela signifie que le temps de fonctionnement est de 10 000 heures.
Pollution moyenne	Le premier chiffre indique 2 et le dernier 0, ce qui signifie que le temps de fonctionnement cumulé est de 1400 heures. Chaque fois que le dernier chiffre augmente de 1, le temps de fonctionnement augmente de 400 heures. Lorsqu'il atteint 9, cela signifie que le temps de fonctionnement est de 5000 heures.
Pollution importante	Le premier chiffre indique 3 et le dernier 0, ce qui signifie que le temps de fonctionnement cumulé est de 100 heures. Chaque fois que le dernier chiffre augmente de 1, le temps de fonctionnement augmente de 100 heures. Lorsqu'il atteint 9, cela signifie que le temps de fonctionnement est de 1000 heures.

6.13 RÉGLAGE X-FAN (TURBO VENTILATEUR)

Fonction X-fan : Si l'unité est hors tension en mode Cooling (Climatisation) ou Dry (Déshumidification), l'évaporateur de l'unité intérieure est séché automatiquement pour éviter l'accumulation de bactéries et de moisissures.

Activation de X-fan : Lorsque l'unité est sous tension et en mode Cooling (Climatisation) ou Dry (Déshumidification), appuyez sur la touche **FUNCTION (FONCTION)** pour sélectionner X-fan. L'icône « **X-FAN** » clignote. Appuyez ensuite sur la touche **ENTER/CANCEL (VALIDER/ANNULER)** pour activer cette fonction.

Désactivation de X-fan : Lorsque la fonction X-fan est activée, appuyez sur la touche **FUNCTION (FONCTION)** pour sélectionner X-fan. L'icône « **X-FAN** » clignote. Appuyez ensuite sur la touche **ENTER/CANCEL (VALIDER/ANNULER)** pour désactiver cette fonction.

6.14 RÉGLAGE ABSENCE

Fonction Absence (Absence) : Elle est utilisée pour maintenir la température intérieure de sorte que l'unité puisse chauffer rapidement une fois sous tension. Cette fonction ne peut être utilisée qu'en mode Heating (Chauffage).



Activation de la fonction Absence : En mode Heating (Chauffage), appuyez sur la touche FUNCTION (FONCTION) pour sélectionner Absence. L'icône «  » clignote. Appuyez ensuite sur la touche ENTER/CANCEL (VALIDER/ANNULER) pour activer cette fonction.

Désactivation de la fonction Absence : Lorsque cette fonction est activée, appuyez sur la touche FUNCTION (FONCTION) pour sélectionner Absence. L'icône «  » clignote. Appuyez ensuite sur la touche ENTER/CANCEL (VALIDER/ANNULER) pour désactiver cette fonction.

6.15 FONCTION VERROUILLAGE À DISTANCE

Fonction verrouillage à distance (Remote Shield) : Le moniteur à distance ou la commande centrale peuvent désactiver les fonctions correspondantes de la commande filaire afin de passer au contrôle à distance.

La fonction Remote Shield (Verrouillage à distance) inclut le verrouillage total et partiel. Lorsque la fonction All Shield (Verrouillage total) est activée, toutes les commandes de la commande filaire sont désactivées. Lorsque la fonction Partial Shield (Verrouillage partiel) est activée, seules les commandes verrouillées sont désactivées.



Lorsque le moniteur à distance ou la commande centrale activent la fonction Remote Shield (Verrouillage à distance) sur la commande filaire, l'icône «  » apparaît. Si l'utilisateur tente d'utiliser des commandes via la commande filaire, l'icône «  » clignote pour lui rappeler que ces commandes sont désactivées.

6.16 FONCTION SÉCURITÉ ENFANTS

Lorsque l'unité est mise sous tension normalement ou mise hors tension, appuyez simultanément sur les touches « ▲ » et « ▼ » pendant 5 secondes pour activer la fonction Child Lock (Sécurité enfants). «  » apparaîtra à l'écran. Appuyez à nouveau simultanément sur les touches « ▲ » et « ▼ » pendant 5 secondes pour désactiver cette fonction.

Toutes les autres touches sont désactivées lorsque la fonction Child Lock (Sécurité enfants) est activée.

6.17 FONCTION DE COMMANDE PAR GÂCHETTE

Lorsqu'un système de commande par gâchette est présent, l'utilisateur peut insérer une carte pour mettre l'unité sous tension, ou retirer une carte pour la mettre hors tension. Lorsque la carte est réinsérée, l'unité reprend son fonctionnement dans l'état mémorisé sur la carte. Lorsque la carte est retirée (ou insérée de manière incorrecte), l'icône «  » apparaît, ni le contrôle à distance, ni le fonctionnement via commande filaire ne sont effectifs et l'icône «  » clignote.

Remarque : Ce modèle ne peut pas se connecter de lui-même à un système de commande par gâchette car il ne peut pas détecter directement le signal de commande par gâchette. Pour passer à l'affichage de commande par gâchette et activer cette fonction, il doit être utilisé avec la commande filaire, qui inclut la fonction de détection du signal de commande par gâchette (utilisé comme commande filaire maître et esclave).

7 AFFICHAGE DES ERREURS

En cas d'erreur durant le fonctionnement, la zone d'affichage de température de la commande filaire affiche des codes d'erreur. Si plusieurs erreurs se produisent en même temps, les codes d'erreur s'affichent à l'écran de manière répétée.

⚠ Remarque : Si une erreur se produit, veuillez arrêter l'unité et l'envoyer à des professionnels en vue de sa réparation.

La Fig.7.1 montre l'affichage de la Protection haute pression lorsque l'unité est allumée.

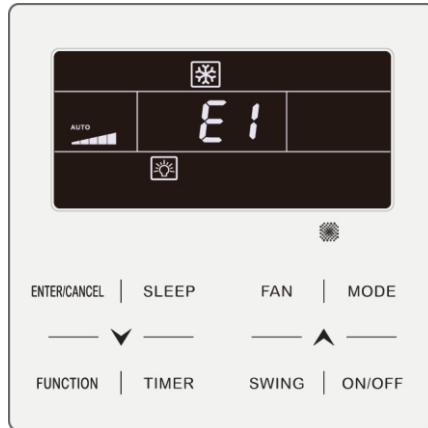

Fig.7.1 Affichage de la Protection haute pression

7.1 TABLEAU DES CODES D'ERREUR DE L'UNITÉ EXTÉRIEURE

Code d'erreur	Contenu	Code d'erreur	Contenu	Code d'erreur	Contenu
E0	Erreur unité extérieure	FL	Erreur capteur actuel compresseur 3	b4	Erreur capteur température sortie liquide du sous-refroidisseur
E1	Protection haute pression	Fn	Erreur capteur température tuyau entrée de l'échangeur de mode	b5	Erreur capteur température sortie gaz sous-refroidisseur
E2	Protection de décharge de basse température	FP	Dysfonctionnement du moteur DC	b6	Erreur capteur température entrée séparateur gaz-liquide
E3	Protection basse pression	FU	Erreur capteur température sup. compresseur 2	b7	Erreur capteur température sortie séparateur gaz-liquide
E4	Compresseur de protection de température décharge excessive	J1	Protection surintensité compresseur 1	b8	Erreur capteur humidité extérieure
F0	Mauvaises performances de la carte-mère extérieure	J2	Protection surintensité compresseur 2	b9	Erreur capteur température sortie gaz échangeur de chaleur
F1	Erreur capteur haute pression	J3	Protection surintensité compresseur 3	bA	Erreur capteur température retour huile
F3	Erreur capteur basse pression	J4	Protection surintensité compresseur 4	bC	Protection détachement capteur température sup. compresseur 1
F5	Erreur capteur température décharge compresseur 1	J5	Protection surintensité compresseur 5	bE	Défaut du capteur de température du tuyau d'entrée du condenseur

Code d'erreur	Contenu	Code d'erreur	Contenu	Code d'erreur	Contenu
F6	Erreur capteur température décharge compresseur 2	J6	Protection surintensité compresseur 6	bF	Défaut du capteur de température du tuyau de sortie du condenseur
F7	Erreur capteur température décharge compresseur 3	J7	Protection de fuite des gaz de la vanne à 4 voies	bH	Dysfonctionnement horloge du système
F8	Erreur capteur température décharge compresseur 4	J8	Protection sur-ratio du système de pression	bJ	Inversion de connexion des capteurs de haute et basse pression
F9	Erreur capteur température décharge compresseur 5	J9	Protection sous-ratio du système de pression	bL	Protection détachement capteur température sup. compresseur 2
FA	Erreur capteur température décharge compresseur 6	JA	Protection contre pression anormale	P0	Erreur de carte de puissance du compresseur
Fb	Erreur capteur température sup. compresseur 2	JC	Protection de détecteur de débit d'eau	P1	Erreur de la carte de puissance du compresseur
FC	Erreur capteur actuel compresseur 2	JE	Tuyau de retour d'huile bloqué	P2	Protection d'alimentation de carte de puissance du compresseur
Fd	Erreur capteur température tuyau sortie de l'échangeur de mode	JF	Le tuyau de retour d'huile fuit	P3	Protection de réinitialisation du module de carte de puissance du compresseur
FE	Erreur capteur actuel compresseur 4	JL	Protection de haute-basse pression	H0	Erreur de carte de puissance du ventilateur
FF	Erreur capteur actuel compresseur 5	b1	Erreur du capteur de température ambiante extérieure	H1	Défaut de carte de puissance du ventilateur

Code d'erreur	Contenu	Code d'erreur	Contenu	Code d'erreur	Contenu
FH	Erreur capteur actuel compresseur 1	b2	Erreur 1 capteur température de dégivrage	H2	Protection d'alimentation de carte de puissance du ventilateur
FJ	Erreur capteur actuel compresseur 6	b3	Erreur 2 capteur température de dégivrage		

7.2 TABLEAU DES CODES D'ERREUR DE L'UNITÉ INTÉRIEURE

Code d'erreur	Contenu	Code d'erreur	Contenu	Code d'erreur	Contenu
L0	Erreur unité intérieure	LF	Erreur réglage vanne dérivation	d9	Erreur cache cavalier
L1	Protection ventilateur intérieur	LH	Avertissement niveau d'air faible	dA	Erreur chemin matériel unité intérieure
L2	Protection E-heater	LJ	Réglage incorrect du microrupteur de fonction	dB	Code spécial : Code débogage champ
L3	Protection intégrale contre l'eau	LP	Protection de passage par zéro du moteur de ventilateur	dC	Erreur réglage microrupteur de puissance
L4	Erreur alimentation commande filaire	LU	Branche incohérente des unités intérieures de commande de groupe dans le système de récupération de chaleur	dE	Erreur capteur CO ₂ unité intérieure
L5	Protection antigel	d1	Erreur circuit imprimé unité intérieure	dH	Erreur circuit imprimé commande filaire
L7	Erreur aucune unité intérieure maîtresse	d3	Erreur capteur température ambiante	dL	Erreur capteur température air sortie

Code d'erreur	Contenu	Code d'erreur	Contenu	Code d'erreur	Contenu
L8	Protection puissance insuffisante	d4	Erreur capteur température tuyau entrée	dn	Erreur de l'ensemble d'oscillation
L9	Erreur réglage nombre d'unités intérieures de commande du groupe	d5	Dysfonctionnement du capteur de température du tuyau central	y7	Erreur capteur température entrée air frais
LA	Erreur incompatibilité des unités intérieures	d6	Erreur capteur température tuyau sortie	y8	Erreur capteur boîtier air intérieur
Lb	Incohérence des unités intérieures de commande de groupe dans le système de Réchauffement déshumidification	d7	Erreur capteur humidité	y9	Erreur capteur boîtier air extérieur
LC	Erreur incompatibilité extérieur-intérieur	d8	Température d'eau anormale		

7.3 TABLEAU DE CODES DE CORRECTION D'ERREURS

Code d'erreur	Contenu	Code d'erreur	Contenu	Code d'erreur	Contenu
U2	Erreur de réglage de code de capacité/ cavalier de l'unité extérieure	UL	Le réglage du microrupteur de fonctionnement d'urgence du compresseur est erroné.	CE	Échec de communication entre l'échangeur de mode et l'unité intérieure
U3	Protection de séquence de phase d'alimentation	C0	Dysfonctionnement de la communication entre les unités intérieure et extérieure et de la communication entre l'unité intérieure et la commande filaire	CF	Erreur d'unité intérieure maîtresse multiple

Commande filaire CDV-46

Code d'erreur	Contenu	Code d'erreur	Contenu	Code d'erreur	Contenu
U4	Protection contre le manque de réfrigérant	C2	Erreur de communication entre la commande maîtresse et le moteur d'entraînement du compresseur d'onduleur	CH	Capacité nominale trop élevée
U5	Mauvaise adresse de la carte de puissance du compresseur	C3	Erreur de communication entre la commande maîtresse et le moteur d'entraînement du ventilateur d'onduleur	CJ	Adresses du système incompatibles
U6	Alarme de vanne anormale	C4	Erreur de manque d'unité intérieure	CL	Capacité nominale trop basse
U8	Défaut du tuyau d'unité intérieure	C5	Alarme de crash de numéro de projet de l'unité intérieure	Cn	Erreur du réseau extérieur et intérieur de l'échangeur de mode
U9	Défaut du tuyau d'unité extérieure	C6	Alarme de numéro erroné de l'unité extérieure	CP	Erreur de commande filaire maître multiple
UC	Unité intérieure maîtresse réglée avec succès	C7	Erreur de communication de l'échangeur de mode	CU	Erreur de communication entre unité intérieure et récepteur distant
UE	La charge de réfrigérant est inefficace	Cb	Excès d'adresses des unités	Cy	Erreur de communication des esclaves sur l'échangeur de mode
UF	Erreur d'identification de l'unité intérieure de l'échangeur de mode	Cd	Échec de communication entre l'échangeur de mode et l'unité extérieure		

7.4 TABLEAU DES CODES D'ÉTAT

Code d'erreur	Contenu	Code d'erreur	Contenu	Code d'erreur	Contenu
A0	L'unité est en attente de dépannage.	A8	Mode pompe à vide	AJ	Rappel de nettoyage de filtre
A1	Contrôler les paramètres de fonctionnement du compresseur	Ab	Arrêt d'urgence	AU	Arrêt d'urgence à distance
A2	Récupération de réfrigérant après-vente	Ad	Restrictions de fonctionnement	n3	Dégivrage obligatoire
A3	Dégivrage	AC	Cooling (Climatisation)	qE	Mode de fonctionnement EVI
A4	Retour d'huile	AF	Fan		
A5	Essai en ligne	AH	Heating (Chauffage)		

dzitsu



66129929371

dzitsu

Comando a filo CDV-46

Grazie per aver scelto il nostro prodotto.

Per farne un uso corretto si prega di leggere e conservare con cura questo manuale.

In caso di perdita del Manuale d'uso si prega di rivolgersi al proprio rivenditore locale o visitare il sito sat.eurofredgroup.com.

Prefazione

Grazie per aver scelto un prodotto Daitsu. Per installare e utilizzare il prodotto correttamente, leggere attentamente le presenti istruzioni. Per ottenere le prestazioni operative previste è osservare quanto segue:

- (1) L'uso del presente apparecchio non è previsto per persone (inclusi bambini) con ridotte capacità motorie, sensoriali o mentali o persone prive della necessaria esperienza e conoscenza a meno che non siano adeguatamente supervisionate o istruite sull'uso sicuro dello stesso e dei rischi connessi. Non lasciare che i bambini giochino con l'apparecchio.
- (2) Questo manuale di istruzioni è un manuale universale, alcune funzioni sono applicabili solo a prodotti particolari. Le illustrazione e le informazioni qui contenute sono solo di riferimento. L'interfaccia di controllo deve essere soggetta al funzionamento effettivo.
- (3) Allo scopo di migliorare costantemente il nostro prodotto, lavoriamo continuamente al suo perfezionamento e alla ricerca di innovazione. L'azienda si riserva il diritto di effettuare revisioni periodiche del prodotto per ragioni di vendita o di produzione, e il diritto di rielaborare il contenuto senza previo avviso.
- (4) Non ci assumiamo alcuna responsabilità in caso di lesioni personali o perdite o danni alla proprietà causati dai malfunzionamenti legati a installazione e manutenzione errata, manutenzio-

ne non necessaria, violazione di leggi nazionali, regole e norme industriali, e violazione del presente manuale di istruzioni, ecc.

- (5) Il diritto finale di interpretazione del presente manuale di istruzioni appartiene a Daitsu.



Questo marchio indica che il prodotto non deve essere smaltito con altri rifiuti domestici in tutto il territorio europeo. Per prevenire possibili danni all'ambiente o alla salute dell'uomo dovuti a uno smaltimento incontrollato dei rifiuti, riciclarlo responsabilmente per promuovere il riuso sostenibile delle risorse materiali. Per restituire il dispositivo

usato, utilizzare i sistemi di raccolta e ritiro o contattare il rivenditore da cui è stato acquistato il prodotto. Essi possono ritirare il prodotto per un adeguato smaltimento.

Indice

1 NOTE SLLA SICUREZZA (DA RISPETTARE SCRUPOLOSAMENTE)	1
2 AVVISI SUL FUNZIONAMENTO	2
3 DISPLAY	3
3.1 DISPLAY LCD DEL COMANDO A FILO	3
3.2 ISTRUZIONI DISPLAY LCD	4
4 TASTI	7
4.1 ASPETTO DEI TASTI	7
4.2 ISTRUZIONI SULLA FUNZIONE DEI TASTI	7
5 INSTALLAZIONE E MESSA IN FUNZIONE	8
5.1 INSTALLAZIONE DEL COMANDO A FILO	10
5.2 MESSA IN FUNZIONE	21
6 ISTRUZIONI PER L'USO	31
6.1 ON/OFF	31
6.2 IMPOSTAZIONE MODALITÀ	32
6.3. IMPOSTAZIONE TEMPERATURA	33
6.4 IMPOSTAZIONE VENTILAZIONE	34
6.5 IMPOSTAZIONE TIMER.....	35
6.6 IMPOSTAZIONE SWING	43
6.7 IMPOSTAZIONE QUIET	44

6.8 IMPOSTAZIONE SLEEP	47
6.9 IMPOSTAZIONE AIR*	47
6.10 IMPOSTAZIONE LIGHT ON/OFF	50
6.11 IMPOSTAZIONE SAVE	51
6.12 IMPOSTAZIONE FILTER CLEAN REMINDER	54
6.13 IMPOSTAZIONE X-FAN	58
6.14 IMPOSTAZIONE ABSENCE	59
6.15 FUNZIONE REMOTE SHIELD	59
6.16 FUNZIONE CHILD LOCK	60
6.17 FUNZIONE GATE-CONTROL	60
7 MESSAGGI DI ERRORE	60
7.1 TABELLA DEI CODICI ERRORE DELL'UNITÀ ESTERNA ..	62
7.2 TABELLA DEI CODICI ERRORE DELL'UNITÀ INTERNA ...	64
7.3 TABELLA DEI CODICI DI DEBUG	65
7.4 TABELLA DEI CODICI DI STATO	67

1 NOTE SULLA SICUREZZA (DA RISPETTARE SCRUPolosAMENTE)



Avvertenza: La mancata osservanza delle informazioni sulla sicurezza può causare danni all'unità e alle persone.



Nota: La mancata osservanza delle informazioni sulla sicurezza può causare danni lievi o di gravità media all'unità e alle persone.



Questo segnale indica che il funzionamento deve essere vietato. Un funzionamento improprio può causare gravi danni o la morte di persone.



Questo segnale indica che gli elementi devono essere osservati. Un funzionamento improprio può causare danni a persone o cose.



AVVERTENZA

Questo prodotto non può essere installato in ambienti corrosivi, infiammabili o esplosivi o in luoghi con requisiti speciali, come ad esempio in cucina. L'installazione in luoghi inadeguati ne compromette il normale funzionamento, ne riduce la vita utile, e può causare incendi o lesioni gravi. Per l'installazione in luoghi speciali di cui sopra, si prega di adottare un condizionatore d'aria speciale con funzione anticorrosiva o antideflagrante.

2 AVVISI SUL FUNZIONAMENTO

- ◆ L'alimentazione elettrica di tutte le unità interne deve essere unificata.
- ◆ È vietata l'installazione del comando a filo in luoghi umidi o esposti a radiazioni solari.
- ◆ Non colpire, lanciare o smontare e montare con frequenza il comando a filo.
- ◆ Non usare il comando a filo con le mani bagnate.
- ◆ In una rete, una delle unità interne deve essere impostata come master. Le altre unità interne saranno unità slave.
- ◆ La modalità operativa del sistema si basa su quella dell'unità interna master. L'unità master può cambiare a qualsiasi modalità mentre le unità slave non possono commutare a una modalità in conflitto con quella master.
- ◆ Se l'unità interna master passa a funzionare in una modalità che provoca un conflitto tra il funzionamento dell'unità interna slave con il sistema, l'unità slave passerà automaticamente alla modalità di funzionamento del sistema.
- ◆ Se due comandi a filo controllano uno o più unità interne, l'indirizzo dei comandi a filo dovrà essere diverso.
- ◆ Le funzioni con “*” sono optional per le unità interne. Il comando non può impostare funzioni di cui l'unità interna non è dotata.

3 DISPLAY



Fig. 3.1 Aspetto del comando a filo

3.1 DISPLAY LCD DEL COMANDO A FILO

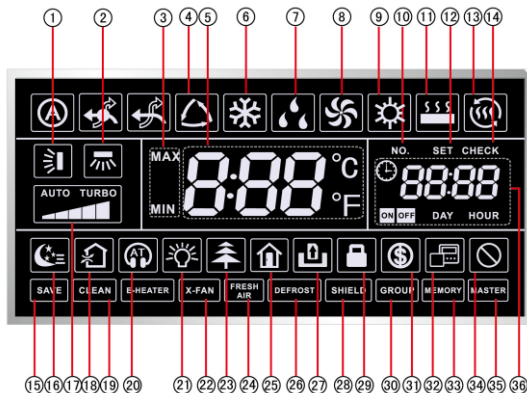

























Fig. 3.2 Immagini del display del comando a filo











3.2 ISTRUZIONI DEL DISPLAY LCD

Tabella 3.1 Istruzioni del display

No.	Simbolo	Istruzioni
1		Funzione oscillazione verticale.
2	 *	Funzione oscillazione orizzontale.
3		È attivato in modalità Save e viene visualizzato durante il processo di impostazione. Limite temperatura minima per la modalità Cooling: Limita il valore minimo della temperatura durante il funzionamento in modalità Cooling o Dry. Limite massimo della temperatura per la modalità Heating: Limita il valore massimo della temperatura durante il funzionamento in modalità Heating, Space Heating e 3D Heating.
4	 *	Auto mode (in modalità automatica, le unità interne selezioneranno automaticamente la modalità di funzionamento in base alla temperatura ambiente per creare una temperatura sempre confortevole).
5		Mostra il valore di impostazione della temperatura (se il comando sta controllando un'unità interna per il trattamento dell'aria, nella zona della temperatura comparirà FAP).
6		Modalità di Raffrescamento.
7		Modalità di Deumidificazione.
8		Modalità di Ventilazione.
9		Modalità di Riscaldamento.

No.	Simbolo	Istruzioni
10		Quando si richiede o si imposta il numero di progetto dell'unità interna, compare l'icona "NO."
11	 *	Modalità Floor Heating (se vengono visualizzate contemporaneamente le funzioni Heating e Floor Heating significa che è attiva la funzione 3D Heating.)
12		L'icona SET viene visualizzata nell'interfaccia delle impostazioni dei parametri.
13	 *	Modalità Space Heating (Riscaldamento degli ambienti).
14		L'icona CHECK viene visualizzata nell'interfaccia di visualizzazione dei parametri.
15		L'unità esterna funzione in modalità Save / con il limite massimo del sistema condensatore minore del 100% / in stato Save remoto.
16		Stato Sleep.
17		Indicatore della velocità del ventilatore (include velocità automatica, bassa, medio-bassa, media, medio-alta, alta e turbo, sette stati).
18	 *	Stato Air, funzione optional per le unità interne.
19		Avvisa della necessità di pulire il filtro.
20		Stato Quiet (comprende lo stato Quiet e Auto Quiet).
21		Funzione Light On/Off.
22		Funzione X-fan.
23	 *	Funzione Health, funzione optional per le unità interne.

Comando a filo CDV-46

No.	Simbolo	Istruzioni
24		Funzione riservata.
25		Funzione Absence (Assenza).
26		Stato di sbrinamento dell'unità esterna.
27		Funzione Gate-control.
28		Stato di blocco.
29		Stato Child Lock.
30		Un unico telecomando controlla diverse unità interne.
31		Stato Save dell'unità interna.
32		Indica che il comando a filo corrente è un comando a filo slave (l'indirizzo del comando a filo è 02).
33		Lo stato Memory (L'unità interna riprende lo stato di impostazione originale dopo un'interruzione e il ripristino della corrente).
34		Invalid operation (Operazione non valida).
35		Il comando a filo controlla l'unità interna master.
36		Zona del timer: Visualizza l'orologio e lo stato del timer.

Nota: Quando il comando a filo è collegato a diverse unità interne, alcune funzioni variano.

4 TASTI

4.1 ASPETTO DEI TASTI

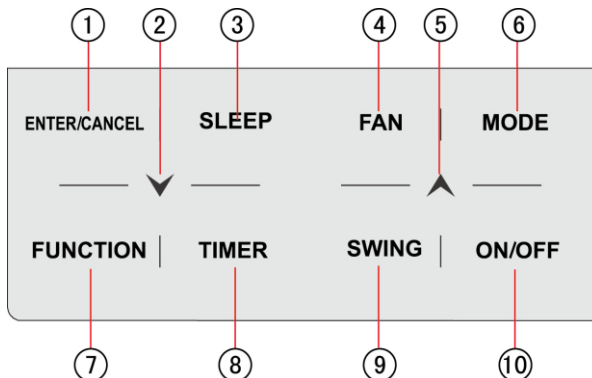



Fig. 4.1 Aspetto dei tasti

4.2 ISTRUZIONI SULLA FUNZIONE DEI TASTI

Tabella 4.1 Istruzioni sulla funzione dei tasti

No.	Tasti	Istruzioni
1	ENTER/CANCEL (Invio/Annulla)	Per selezionare o annullare una funzione.
2	▼	(1) Per impostare la temperatura di funzionamento dell'unità interna.
5	▲	(2) Impostazione Timer. (3) Selezione della modalità Quiet, regolazione della funzione Air e Clean, regolazione della temperatura massima e della minima per la modalità Save. (4) Per impostare e interrogare i parametri.

Comando a filo CDV-46

No.	Tasti	Istruzioni
3	SLEEP (Notte)	Imposta la modalità "Sleep".
4	FAN (Ventilazione)	Permette di cambiare tra velocità automatica, velocità bassa, medio-bassa, media, medio-alta, alta e turbo.
6	MODE (Modalità)	Per selezionare le modalità di funzionamento Auto, Cooling, Dry, Fan, Heating, Floor Heating, 3D Heating e Space Heating dell'unità interna. (Nota: le icone delle funzioni Floor Heating, 3D Heating e Space Heating compaiono solo nelle unità che dispongono di tali funzioni).
7	FUNCTION	Per selezionare le funzioni Air, Quiet, Light, Health, Absence, Save, Clean e X-fan.
8	TIMER	Impostazione Timer.
9	SWING (Oscillazione)	Imposta lo stato di oscillazione verso l'alto e verso il basso.
10	ON/OFF (Acceso/Spento)	Interruttore di accensione e spegnimento dell'unità interna.
2+5		Premere "▲" e "▼" contemporaneamente per 5 secondi per attivare o disattivare la funzione di blocco di sicurezza.

5 INSTALLAZIONE E MESSA IN FUNZIONE

Esistono due modelli di comando a filo I pezzi del comando a filo sono diversi

Edizione uno:

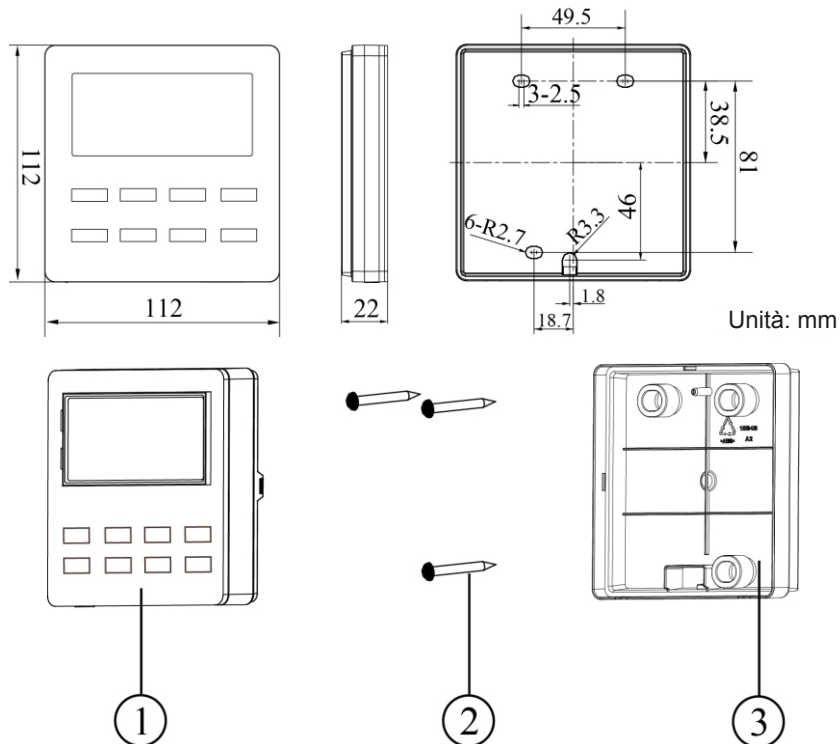

Fig. 5.1.1 Pezzi del comando a filo

No.	1	2	3
Nome	Pannello del comando a filo	Vite autofilettante ST3.9X25 MA	Piastra del comando a filo
Qtà	1	3	2

Edizione due:

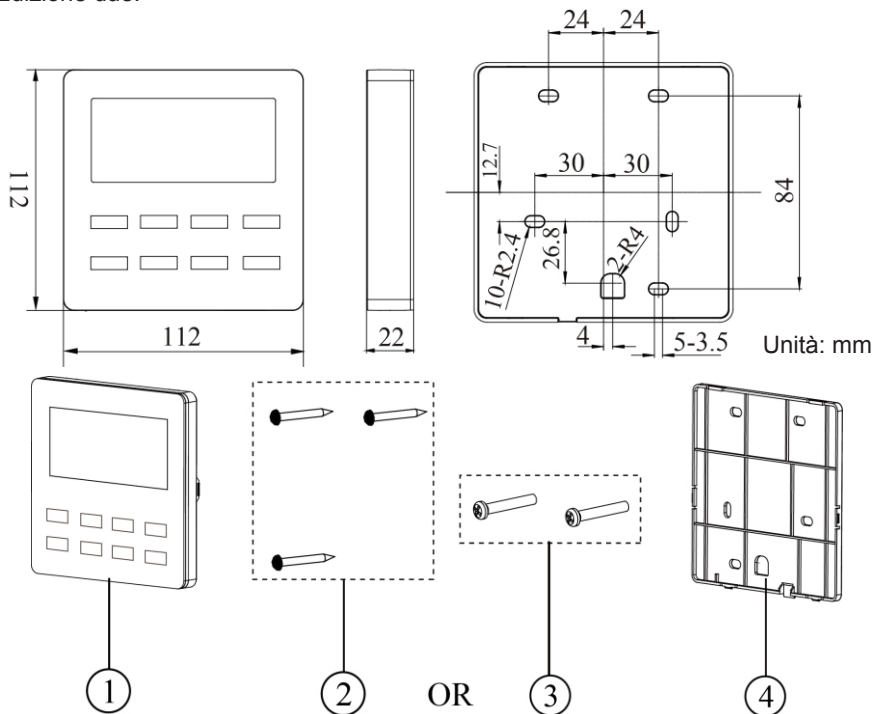

Fig. 5.1.2 Pezzi del comando a filo

No.	1	2	3	4
Nome	Pannello del comando a filo	Vite autofilettante ST3.9X25 MA	Vite M4x25	Piastra del comando a filo
Qtà	1	3	2	1

5.1 INSTALLAZIONE DEL COMANDO A FILO

5.1.1 Selezione della linea di comunicazione

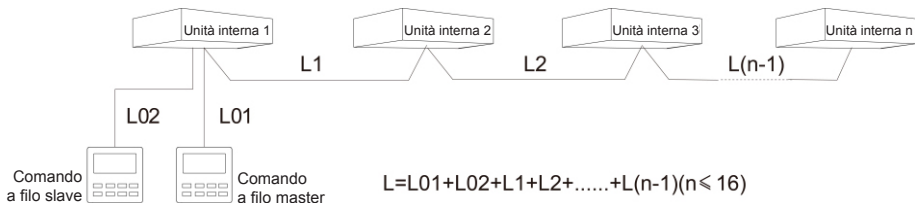

Fig. 5.2 Lunghezza della linea di comunicazione

Tipo di materiale del cavo	Lunghezza totale del cavo di comunicazione tra l'unità interna e il comando a filo L (m/piedi)	Dimensioni del cavo (mm ² / AWG)	Materiale standard	Osservazioni
Cavo ricoperto di cloruro di polivinile leggero/ normale. (60227 IEC 52 /60227 IEC 53)	$L \leq 250\text{m}$ ($L \leq 820-1/5\text{feet}$)	$2 \times 0.75\text{mm}^2$ ~ $2 \times 1.25\text{mm}^2$ ($2 \times \text{AWG } 18$ ~ $2 \times \text{AWG } 16$)	IEC 60227- 5:2 007	(1) La lunghezza complessiva del cavo di comunicazione non può superare i 250 m (820-1/5 piedi). (2) Il cavo deve essere circolare (con i conduttori intrecciati insieme). (3) Se l'unità viene installata in luoghi con grandi campi magnetici o forti interferenze sarà necessario usare un cavo schermato.

Nota:

- ① Se l'aria condizionata è installata in un luogo con forte interferenza elettromagnetica, il cavo di comunicazione del comando a filo dovrà essere doppio intrecciato e schermato.

- ② I materiali della linea di comunicazione per il comando a filo dovranno essere scelti seguendo rigorosamente le istruzioni del presente manuale.

5.1.2 Requisiti per l'installazione

- (1) È vietata l'installazione del comando a filo in luoghi umidi.
- (2) È vietata l'installazione del comando a filo in luoghi esposti a radiazioni solari.
- (3) È vietata l'installazione del comando a filo in prossimità di oggetti molto caldi o esposti a spruzzi d'acqua.
- (4) È vietata l'installazione del comando a filo rivolto verso una finestra. Evitare interferenze dovute a altri comandi a filo nelle vicinanze.

5.1.3 Requisiti per il cablaggio

Il comando e l'unità interna possono essere collegati in quattro modi diversi:

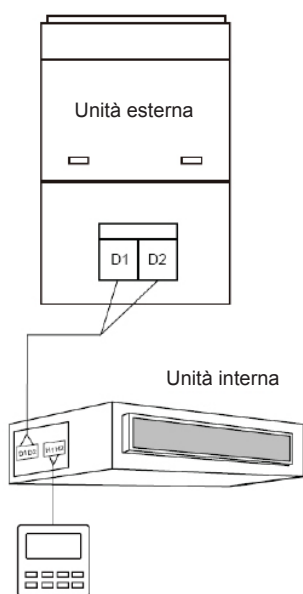

Fig. 5.3 Un comando a filo controlla un'unica unità interna

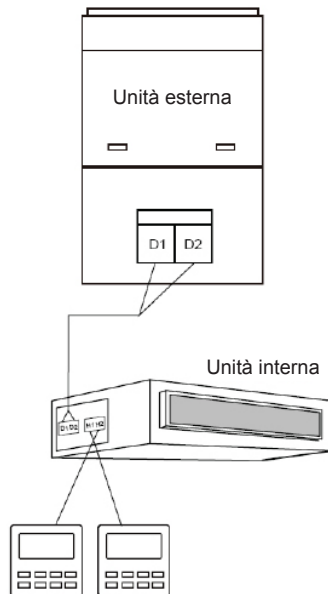

Fig. 5.4 Due comandi a filo controllano un'unica unità interna

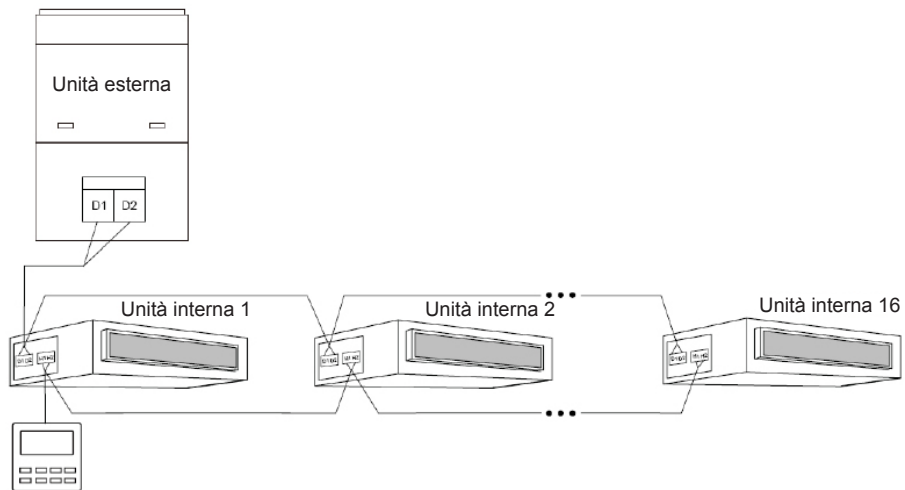

Fig. 5.5 Un comando a filo controlla diverse unità interne contemporaneamente

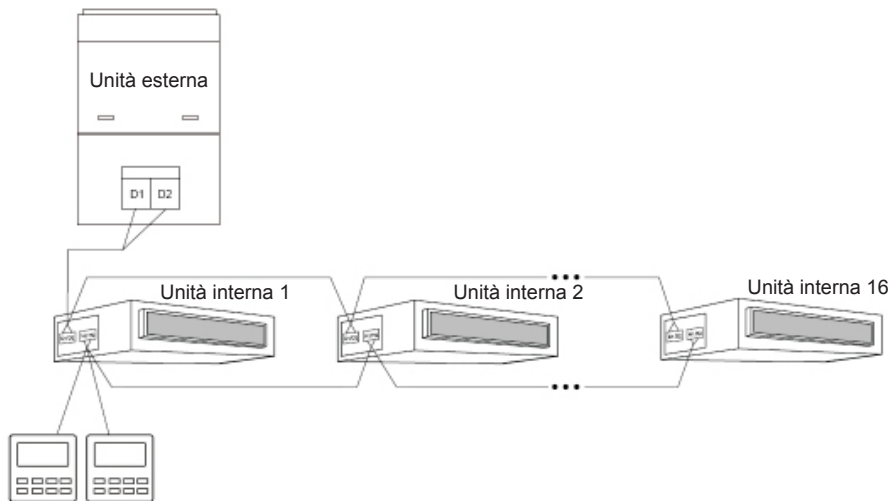

Fig. 5.6 Due comandi a filo controllano diverse unità interne contemporaneamente

Istruzioni per il cablaggio:

- (1) Quando il comando controlla diverse unità interne contemporaneamente, esso può collegarsi a qualsiasi unità interna appartenente alla stessa serie. Le unità interne controllate dal comando non possono essere più di 16 e devono far parte della stessa rete. Mediante il telecomando bisogna impostare la quantità di unità interne da controllare. Si veda il paragrafo 5.2.3 Impostazione dei parametri.
- (2) Quando due comandi a filo controllano un'unica unità interna, i comandi dovranno avere indirizzi diversi. Si veda il paragrafo 5.2.3 Impostazione dei parametri.

- (3) Quando due comandi a filo controllano diverse unità interne, essi possono collegarsi a qualsiasi unità interna appartenente alla stessa serie. Gli indirizzi dei due comandi a filo dovranno essere diversi. Si veda il paragrafo 5.2.3 Impostazione dei parametri. Le unità interne controllate dal comando non possono essere più di 16 e devono far parte della stessa rete. Mediante il telecomando bisogna impostare la quantità di unità interne da controllare. Si veda il paragrafo 5.2.3 Impostazione dei parametri.
- (4) Quando uno (o due) comandi controllano diverse unità interne contemporaneamente, le unità devono essere impostate allo stesso modo.
- (5) Il tipo di collegamento tra il comando e la rete dell'unità interna deve essere del tipo di uno dei collegamenti mostrati nelle figure 5.3-5.6. Per il collegamento mostrato nelle figure 5.4 e 5.6 deve esserci solo un comando master (indirizzo 01) e un comando slave (indirizzo 02). La quantità di comandi a filo non può essere maggiore di due.

Nota:

Le serie di unità interne comprendono: ① Unità VRF Multi comuni; ② Unità per il trattamento dell'aria; ③ Unità a doppia fonte di calore; ④ Unità combinate; a eccezione delle unità di trattamento dell'aria, le unità a doppia fonte di calore e le unità combinate, le restanti unità interne appartengono alle comuni unità VRF multi.

5.1.4 Installazione

Esistono due modelli di comando a filo e hanno modi di installazione diversi.
Modo uno:

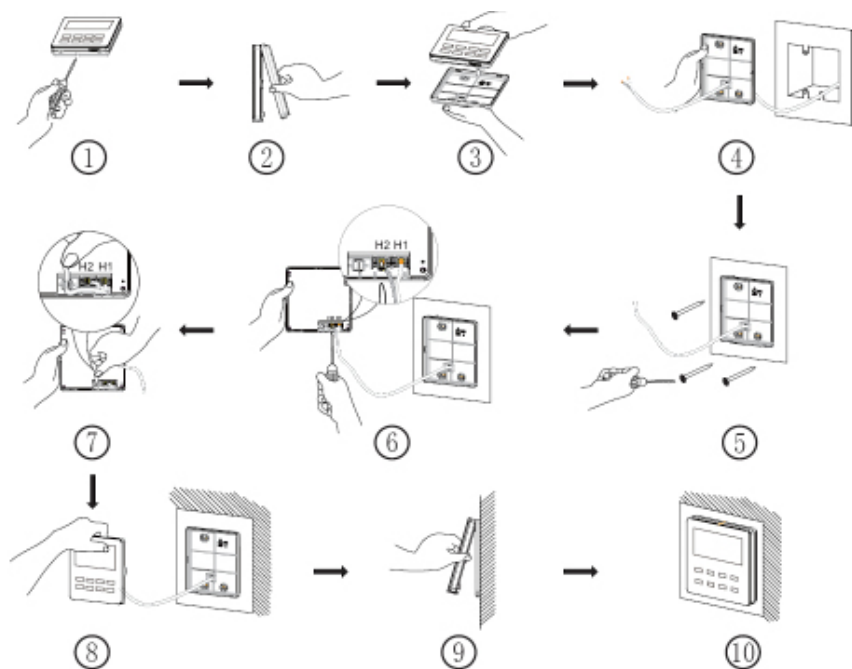

Fig. 5.7 Schema di installazione del comando a filo

La fig. 5.7 mostra il processo di installazione semplice del comando a filo. Prestare attenzione ai punti seguenti:

- (1) Prima dell'installazione interrompere l'alimentazione elettrica dell'unità interna.
- (2) Estrarre il doppino intrecciato dal foro di installazione della parete e inserirlo nel foro a forma "□" del lato posteriore della piastra del comando a filo.
- (3) Attaccare la piastra base del comando a filo alla parete e usare una vite autofilettante ST3.9X25 MA per fissarla al foro di installazione della parete.
- (4) Collegare il doppino intrecciato alla colonna di collegamento H1 e H2 e serrare le viti.
- (5) Inserire il doppino nella scanalatura sul lato sinistro della colonna di cablaggio, e unire il pannello e la piastra del comando a filo.

Nota: Se la linea di comunicazione selezionata è troppo grande, è possibile rimuovere un po' di isolamento per soddisfare i requisiti di installazione.

Modo due:

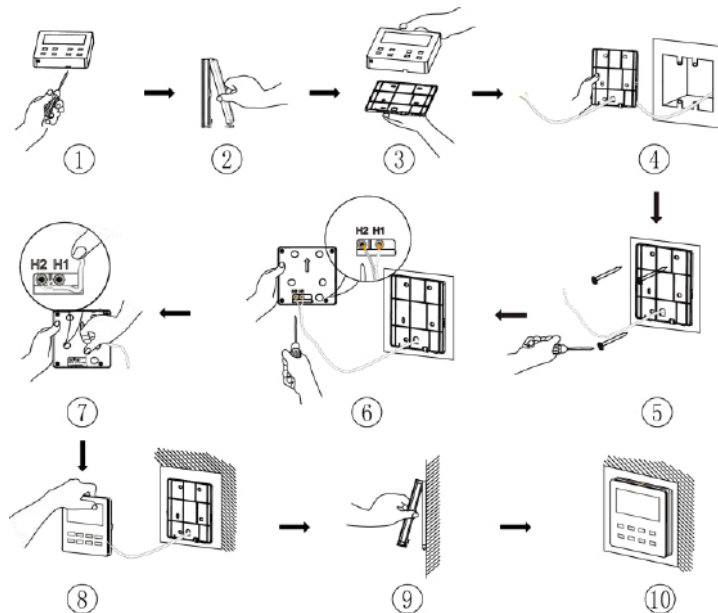

Fig. 5.8 Schema di installazione del comando a filo

La fig. 5.8 mostra il processo di installazione semplice del comando a filo. Prestare attenzione ai punti seguenti:

- (1) Prima dell'installazione interrompere l'alimentazione elettrica dell'unità interna.
- (2) Estrarre il doppino intrecciato dal foro di installazione della parete e inserirlo nel foro a forma "□" del lato posteriore della piastra del comando a filo.

- (3) Attaccare la piastra base del comando a filo alla parete e usare una vite autofilettante ST3.9X25 MA o M4×25 per fissarla al foro di installazione della parete.
- (4) Collegare il doppino intrecciato alla colonna di collegamento H1 e H2 e serrare le viti.
- (5) Mettere i cavi in ordine nella fessura sul retro del pannello, quindi collegare il pannello anteriore del comando a filo alla sua base. L'installazione è terminata.

Nota: Se la linea di comunicazione selezionata è troppo grande, è possibile rimuovere un po' di isolamento per soddisfare i requisiti di installazione.

5.1.5 Smontaggio

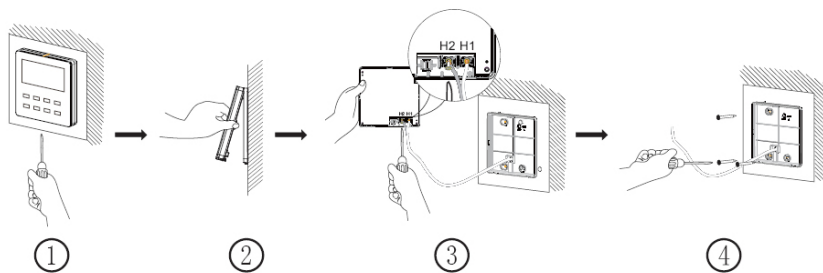

Fig. 5.9 Schema di smontaggio del comando a filo

5.2 MESSA IN FUNZIONE

5.2.1 Impostazione dell'unità interna master

Con il dispositivo spento (Off) tenere premuto il tasto MODE per 5 secondi per configurare l'unità interna corrispondente al comando a filo come unità interna master. Al termine della configurazione lampeggerà l'icona MASTER.

Nota:

- ① Se un sistema ha un'unità interna master e altre unità interne slave è possibile configurare una delle unità slave come master. In questo caso l'unità interna master passa ad essere slave.
- ② In un sistema può esserci solo un'unità interna master. Se il sistema rileva più di una unità interna master, designerà come master solo quella con il numero di progetto minore.

5.2.2 Consultazione dei parametri

I parametri dell'unità possono essere controllati sia quando l'unità è accesa che spenta.

- (1) Premere il tasto FUNCTION per 5 secondi per accedere all'interfaccia dei parametri dell'unità. Nella zona della temperatura compare l'indicazione "C00" e si accende l'icona "CHECK".
- (2) Premere "▲" o "▼" per selezionare il codice parametro.
- (3) Premere "ENTER/CANCEL" per andare indietro fino ad uscire dall'impostazione dei parametri.

L'elenco della consultazione dei parametri è il seguente:

Tabella 5.1 Elenco visualizzazione dei parametri

Codice parametro	Nome del parametro	Rande del parametro	Metodo di visualizzazione
C00	Inserimento del parametro regolabile.	--	In stato "C00" la zona del Timer mostra il numero di progetto dell'unità interna attuale. Quando un comando a filo controlla diverse unità interne sarà visualizzato solo il numero di progetto più piccolo.
C01	Visualizzazione numero di progetto dell'unità interna e localizzazione dell'anomalia dell'unità interna.	1-255; Numero di progetto dell'unità interna online.	<p>Metodo di funzionamento: Per accedere all'interfaccia di visualizzazione del numero di progetto dell'unità interna, premere MODE nello stato "C01". Premere "▲" o "▼" per selezionare il numero di progetto dell'unità interna.</p> <p>Metodo di visualizzazione: Display temperatura: visualizza i codici allarme dell'unità interna corrente (nella zona della temperatura sono visualizzati in modo alternato i codici allarme a intervalli di tre secondi, se l'unità presenta più di un malfunzionamento.) Zona Timer: visualizza il numero di progetto dell'unità interna attuale/ C5 malfunzionamento conflitto numero di progetto.</p> <p>Nota: 1) Se nella rete dell'unità interna attuale esiste un'unità master, nell'interfaccia "C01" lampeggerà l'icona "MASTER". Dopo essere entrati nell'interfaccia di visualizzazione del numero di progetto, l'icona "MASTER" si accenderà solo se si seleziona il numero di progetto dell'unità master. 2) Il sistema non esce automaticamente dalla visualizzazione "C01". L'utente deve uscire da questa interfaccia in modo manuale.</p>
C03	Visualizzazione della quantità di unità interne della rete del sistema.	1-80	Zona Timer: visualizzazione della quantità di unità interne del sistema.

Codice parametro	Nome del parametro	Randè del parametro	Metodo di visualizzazione
C06	Vista di funzionamento prioritario.	00: funzionamento normale 01: funzionamento prioritario	Metodo di funzionamento: Per accedere all'interfaccia di visualizzazione del funzionamento prioritario premere MODE nello stato "C06". Premere "▲" o "▼" per selezionare l'unità interna. Metodo di visualizzazione: Zona della temperatura: mostra il numero di progetto dell'unità interna attuale. Zona Timer: mostra il valore di configurazione del funzionamento prioritario attuale dell'unità interna.
C07	Visualizzazione della temperatura dell'ambiente interno.	--	Metodo di funzionamento: Per accedere all'interfaccia di visualizzazione della temperatura dell'ambiente interno, premere MODE nello stato "C07". Premere "▲" o "▼" per selezionare l'unità interna. Metodo di visualizzazione: Zona della temperatura: mostra il numero di progetto dell'unità interna attuale. Zona del Timer: visualizza la temperatura ambiente interna.
C08	Visualizzazione dell'ora del promemoria della pulizia del filtro.	4-416: giorni	Zona Timer: mostra il tempo relativo al promemoria della pulizia del filtro.
C09	Visualizzazione dell'indirizzo del comando a filo.	01, 02	Zona del Timer: visualizza l'indirizzo del comando a filo.

Comando a filo CDV-46

Codice parametro	Nome del parametro	Rande del parametro	Metodo di visualizzazione
C11	Visualizzazione della quantità di unità interne quando un comando a filo controlla diverse unità interne contemporaneamente.	1-16	Zona Timer: mostra la quantità di unità interne controllate dal comando a filo.
C12	Visualizzazione della temperatura dell'ambiente esterno.	-	Zona del Timer: mostra la temperatura dell'ambiente esterno.
C17	Visualizzazione umidità relativa interna.	20~90 umidità relativa 20%~90%	Metodo di funzionamento: Accedere al processo di controllo e premere il tasto "MODE" per accedere all'interfaccia di controllo dell'umidità relativa interna nello stato C17. Premere "▲" o "▼" per cambiare il numero di unità interna. Metodo di visualizzazione: Zona temp.: mostra il numero di progetto dell'unità interna attuale. Zona Timer: mostra l'umidità relativa interna.

Codice parametro	Nome del parametro	Rande del parametro	Metodo di visualizzazione
C18	Visualizzazione in un tasto del numero di progetto dell'unità interna.	1-255: Numero di progetto dell'unità interna online.	<p>Metodo di funzionamento: Per accedere alla visualizzazione premere brevemente il tasto "MODE" nello stato "C18" per attivare la funzione di visualizzazione del numero di progetto dell'unità interna premendo un unico tasto e il comando a filo accederà all'interfaccia di visualizzazione del numero di progetto dell'unità interna. Premere "▲" o "▼" per selezionare l'unità interna.</p> <p>Metodo di visualizzazione: Zona temperatura: mostra il numero dell'unità interna attuale. Zona timer: mostra il numero di progetto dell'unità interna attuale.</p> <p>Nota: 1) Dopo aver attivato la funzione di visualizzazione premendo un tasto, ogni comando a filo dell'intero sistema visualizzerà, nella zona del timer, il numero di progetto dell'unità interna controllata. (Se un comando a filo controlla diverse unità interne, nella sua zona del timer compariranno a turno, ogni 3 secondi, diversi numeri di progetto). 2) Il comando a filo slave non può visualizzare lo stato "C18".</p> <p>Metodo di annullamento: 1) Se l'utente esce manualmente dall'interfaccia "C18" la funzione di visualizzazione mediante un tasto sarà disattivata automaticamente. 2) Se il sistema esce dall'interfaccia "C18" a causa di un periodo di inattività di 20 secondi, l'utente dovrà premere il tasto "ON/OFF" nello stato on/off per annullare questa funzione. 3) Se la funzione di visualizzazione mediante un tasto è attiva e l'utente preme il tasto "ON/OFF" di uno qualsiasi dei comandi a filo della stessa rete, la funzione sarà annullata.</p>

Codice parametro	Nome del parametro	Randè del parametro	Metodo di visualizzazione
C20	Visualizzazione temperatura aria in uscita dell'unità interna per il trattamento dell'aria*.	--	<p>Metodo di funzionamento: Per accedere all'interfaccia di visualizzazione della temperatura dell'unità interna per il trattamento dell'aria, premere brevemente il tasto "MODE" nello stato "C20". Premere "▲" o "▼" per selezionare l'unità interna.</p> <p>Metodo di visualizzazione: Zona della temperatura: visualizza il numero di progetto dell'unità interna attuale. Zona Timer: visualizza la temperatura di uscita dell'aria dell'unità interna per il trattamento dell'aria. Nota: applicabile solo alle unità interne per il trattamento dell'aria.</p>

Nota:

- ① Nello stato di visualizzazione dei parametri, i tasti "FAN" (Ventilazione), "TIMER", "SLEEP" (Notte) e SWING (Oscillazione) non sono validi. Premere "ON/OFF" per tornare alla pagina principale non per accendere o spegnere l'unità.
- ② Nella visualizzazione dei parametri il segnale del comando a filo non è valido.

5.2.3 Impostazione dei parametri

I parametri dell'unità possono essere controllati con l'unità accesa o spenta.

- (1) Tenere premuto il tasto FUNCTION per 5 secondi, nella zona della temperatura comparirà "C00". Mantenere premuto FUNCTION per altri 5 secondi se si vuole accedere ai parametri di impostazione del comando a filo. Nella zona della temperatura comparirà "P00".
- (2) Premere "▲" o "▼" per selezionare il codice parametro. Premere MODE per accedere all'impostazione dei parametri. A questo punto il valore dei parametri lampeggerà. Premere "▼" o "▲" per regolare il valore del parametro e ENTER/CANCEL per concludere la configurazione.

(3) Premere ENTER/CANCEL per andare indietro fino ad uscire dall'impostazione dei parametri.

L'elenco delle impostazioni dei parametri è il seguente:

Tabella 5.2 Elenco impostazione dei parametri

Codice parametro	Nome del parametro	Rande del parametro	Valore predefinito	Nota
P10	Impostazione dell'unità interna master.	00: non modifica lo stato dell'unità interna da master a slave o viceversa. 01: imposta l'unità interna attuale come unità master.	00	Se l'unità interna corrispondente è configurata come unità interna master del comando a filo, al termine delle impostazioni dei parametri si illuminerà l'icona "MASTER".
P11	Impostazione del ricevitore di segnali infrarossi del comando a filo.	00: non consentito. 01: attivato.	01	Può essere impostato solo tramite il comando a filo master. Quando il ricevitore di segnali infrarossi del comando a filo è disattivato, il comando non può ricevere il segnale dal telecomando e dovrà essere usato mediante i tasti manuali.
P13	Impostazione dell'indirizzo del comando a filo.	01: comando a filo master. 02: comando a filo slave.	01	Quando due comandi a filo controllano una o più unità interne, gli indirizzi dei comandi a filo dovranno essere diversi. Il comando a filo slave (02) non ha altre funzioni di impostazione dei parametri a parte l'impostazione dell'indirizzo.
P14	Impostazione della quantità di unità interne da controllare.	00: questa funzione non è consentita. 01-16: quantità di unità interne.	01	Imposta il valore corrispondente secondo la quantità di unità interne collegate.

Comando a filo CDV-46

Codice parametro	Nome del parametro	Rande del parametro	Valore predefinito	Nota
P16	Impostazione dell'unità di temperatura.	00: Celsius. 01: Fahrenheit.	00	--
P30	Impostazione della pressione statica del motore del ventilatore interno.	01-09: pressione statica del motore del ventilatore interno.	05	Ci sono due tipologie di livelli di pressione statica: 5 livelli: 03, 04, 05, 06, 07 9 livelli: 01, 02, 03, 04, 05, 06, 07, 08, 09 Il comando a filo può adattarsi a diversi tipi di unità interne dotate di 9 livelli di regolazione per la pressione statica. Se un'unità interna con 5 livelli di regolazione della pressione statica riceve un segnale di impostazione dal comando a filo di un livello minore di 3, la pressione sarà impostata a 3, se la segnale ricevuta è di un livello maggiore di 7, la pressione sarà impostata a livello 7.
P31	Installazione a soffitto alto*.	00: altezza di installazione con soffitto standard. 01: altezza di installazione con soffitto alto.	00	Valido solo per le unità di tipo a cassette.
P33	Impostazione del timer.	00: timer generale. 01: timer orologio.	00	--
P34	La ripetizione del timer dell'orologio è valida.	00: una volta. 01: ogni giorno.	00	Disponibile solo se il Timer è impostato come programmatore dell'orologio.

Codice parametro	Nome del parametro	Rande del parametro	Valore predefinito	Nota
P37	Temperatura di raffreddamento in modalità automatica.	17°C~30°C (63°F~86°F)	25°C (77°F)	Quanto l'unità di misura della temperatura è °C, la temperatura di raffreddamento meno la temperatura di riscaldamento è $\geq 1^\circ\text{C}$. Quanto l'unità di misura della temperatura è °F, la temperatura di raffreddamento meno la temperatura di riscaldamento è $\geq 2^\circ\text{F}$.
P38	Impostazione della temperatura del riscaldamento per la modalità automatica.	16°C~29°C (61°F~84°F)	20°C (68°F)	
P43	Impostazione del funzionamento prioritario.	00: funzionamento normale 01: funzionamento prioritario	00	Quando l'alimentazione è insufficiente, le unità interne, impostate in modalità di funzionamento prioritario, potranno continuare a funzionare mentre le altre unità interne si spegneranno.
P46	Cancellare il tempo accumulato per la pulizia del filtro.	00: non cancellare 01: cancella	00	--
P49	Angolo di apertura della piastra di ritorno dell'aria*.	01: angolo 1 (25°) 02: angolo 2 (30°) 03: angolo 3 (35°)	01	Applicabile solo a unità con piastre di ritorno dell'aria.
P50	Impostazione della temperatura dell'aria in uscita dell'unità interna per il trattamento dell'aria in modalità Cooling*.	16°C~30°C (61°F~86°F)	18°C (64°F)	Applicabile solo alle unità interne per il trattamento dell'aria.

Comando a filo CDV-46

Codice parametro	Nome del parametro	Rande del parametro	Valore predefinito	Nota
P51	Impostazione della temperatura dell'aria in uscita per l'unità interna per il trattamento dell'aria in modalità di riscaldamento*.	16°C~30°C (61°F~86°F)	22°C (71°F)	Applicabile solo alle unità interne per il trattamento dell'aria.
P54	Impostazione di unione dell'unità interna per il trattamento dell'aria*.	00: senza controllo dell'unione. 01: con controllo dell'unione.	00	Dopo aver impostato la funzione di unione, l'unità interna per il trattamento dell'aria si accenderà o spegnerà secondo lo stato comune di acceso/spento dell'unità interna. L'unità interna per il trattamento dell'aria può anche essere accesa o spenta manualmente. Nota: applicabile solo alle unità interne per il trattamento dell'aria.

Nota:

- ① Nello stato di impostazione dei parametri, i tasti "FAN" (Ventilazione), "TIMER", "SLEEP" (Notte) e SWING (Oscillazione) non sono validi. Premendo "ON/OFF" si torna alla pagina principale ma non si accende o spegne l'unità.
- ② Nello stato di impostazione dei parametri, il segnale del comando a filo non è valido.

6 ISTRUZIONI DI FUNZIONAMENTO

6.1 ON/OFF

Premere il tasto ON/OFF per accendere l'unità. Premere il tasto ON/OFF di nuovo per spegnere l'unità. Le interfacce dello stato On/Off sono illustrate nelle figure da 6.1 a 6.4.



Fig. 6.1 Interfaccia dello stato di accensione in gradi Celsius



Fig. 6.2 Interfaccia dello stato spento in gradi Celsius

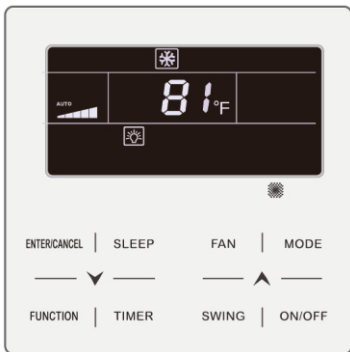

Fig. 6.3 Interfaccia dello stato di accensione in gradi Fahrenheit





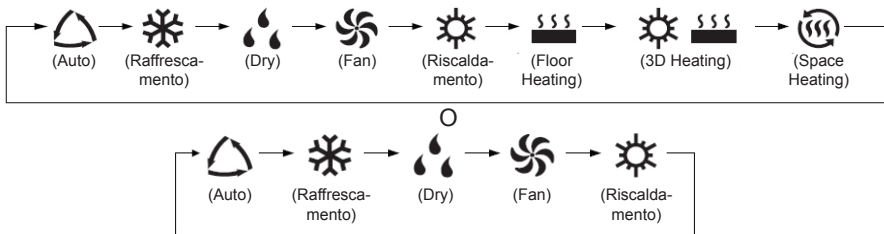

Fig. 6.4 Interfaccia dello stato spento in gradi Fahrenheit

6.2 IMPOSTAZIONE DELLE MODALITÀ





Ad unità accesa, premendo il tasto MODE è possibile impostare la modalità circolarmente come:



Nota:

- ① Le modalità disponibili sono diverse per i diversi modelli. Il comando a filo selezionerà automaticamente la gamma di impostazioni delle modalità a seconda del modello dell'unità interna.
- ② La modalità automatica può essere impostata solo per l'unità interna master.
- ③ In modalità automatica, se è attiva la funzione di raffrescamento, si accendono le icone “” e “”; se è attiva la funzione di riscaldamento, si accendono le icone “” e “”.



6.3. IMPOSTAZIONE TEMPERATURA

Premendo il tasto “” o “” ad unità accesa si aumenta o diminuisce la temperatura impostata di 1°C o 1°F; tenendo premuto il tasto “” o “” si aumenta o diminuisce la temperatura di 1°C o 1°F ogni 0,3s.

In modalità Cooling, Fan, Heating, Floor Heating, 3D Heating o Space Heating, la temperatura può essere regolata da 16°C a 30°C o 61°F a 86°F.

Nella modalità di Deumidificazione l'intervallo di regolazione della temperatura è di 12°C o 54°F, da 16°C a 30°C o da 61°F a 86°F. In modalità Dry, se la temperatura è di 16°C o 61°F, premere due volte di seguito il tasto “” per diminuire la temperatura a 12°C o 54°F (quando la funzione Save è attiva, la temperatura in modalità Dry non può essere impostata a 12°C e la temperatura è la “temperatura più bassa in modalità Save” ~ 30°C o 86°F).

Nota:

- ① In modalità Auto o quando la funzione “Absence” è attiva, la temperatura non può essere regolata premendo il tasto “” o “”.

- ② Quando il comando a filo è collegato a un'unità interna per il trattamento dell'aria, viene visualizzato il codice unità interna Fresh Air (per il trattamento dell'aria) "FAP", come mostrato sotto. L'impostazione della temperatura non viene visualizzata e non può essere regolata con il tasto "▲" o "▼". La temperatura dell'aria esterna in raffreddamento o riscaldamento può essere impostata solo nello stato impostazione parametro.



6.4 IMPOSTAZIONI VENTILAZIONE

- (1) Ad unità accesa, premendo il tasto FAN (Ventilazione) è possibile impostare la velocità del ventilatore in modo circolare:

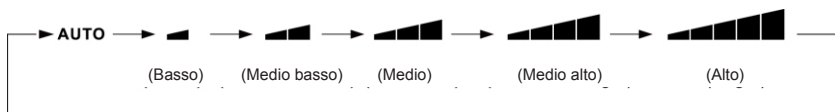

(2) Impostazione della funzione turbo.

Avviare la funzione Turbo: Con l'unità accesa, premere il tasto FUNCTION per accedere alla funzione turbo, l'icona "**TURBO**" lampeggerà; premere il tasto ENTER/CANCEL per attivare la funzione. Quando la funzione turbo è attiva, sul display si illumina l'icona corrispondente ".

Annullare la funzione Turbo: Con l'unità accesa, premere il tasto FUNCTION per accedere alla funzione turbo, l'icona "**TURBO**" lampeggerà; premere il tasto ENTER/CANCEL per annullare la funzione. Premere "FAN" se si desidera annullare la funzione turbo e avviare quella di velocità automatica.

Nota:

- ① In modalità Dry (Deumidificazione), la velocità della ventola è bassa e non può essere regolata.
- ② Se il comando a filo è collegato all'unità interna per il trattamento dell'aria, la velocità del ventilatore dell'unità interna potrà essere solo alta. La velocità del ventilatore dell'unità interna non potrà essere regolata con il tasto "FAN".
- ③ Se la velocità della ventola dell'unità interna è impostata su auto, l'unità interna cambierà la velocità interna automaticamente in base alla temperatura ambiente per renderla più stabile e confortevole.

6.5 IMPOSTAZIONE TIMER

Il comando a filo è dotato di due tipi di timer: un timer generale e un orologio. Il timer generale ha le impostazioni di default di fabbrica. Fare riferimento alla Sezione 5.2.3 per le impostazioni del timer.

6.5.1 Timer generale

L'accensione o spegnimento dell'unità dopo una determinata ora può essere impostato dal timer generale.

Impostazione timer: quando il timer non è impostato, premere il tasto TIMER per entrare nelle impostazioni del timer. L'icona "HOUR" lampeggia. Premere il tasto "▲" o "▼" per regolare il tempo. Premere il tasto TIMER per salvare le impostazioni e uscire.

Annulla Timer: se il timer è impostato, premere il tasto TIMER per annullarlo.

Gamma impostazioni timer: 0,5~24h. Premendo il tasto "▲" o "▼" si aumenta o diminuisce il tempo di 0,5h; tenendo premuto il tasto "▲" o "▼" si aumenta o diminuisce il tempo di 0,5h ogni 0,3s.

Con l'unità accesa, l'impostazione di spegnimento tramite il timer è come mostrato nelle figure 6.5 e 6.6.

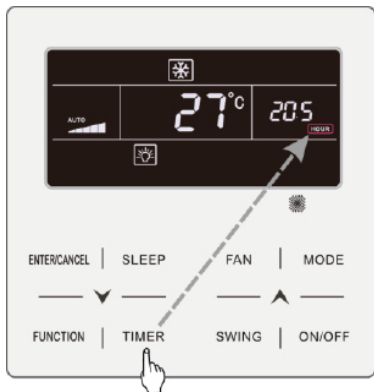

Premere il tasto TIMER per impostare il timer

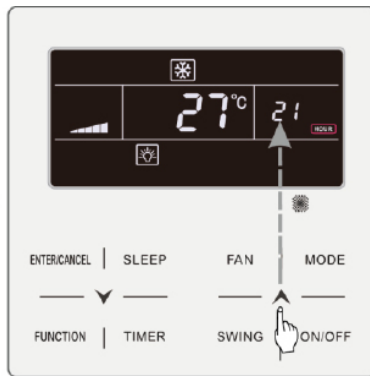

Premere il tasto "▲" o "▼" per regolare il tempo.

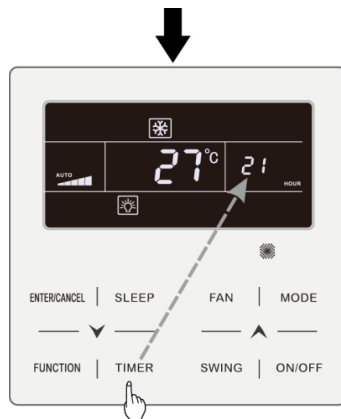

Premere il tasto TIMER per terminare l'impostazione del timer.

Fig. 6.5 Impostazione di spegnimento tramite timer dell'unità accesa, in gradi celsius

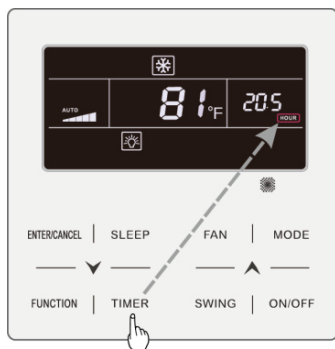

Premere il tasto TIMER per impostare il timer

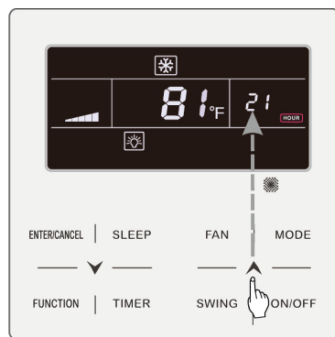

Premere il tasto "▲" o "▼" per regolare il tempo

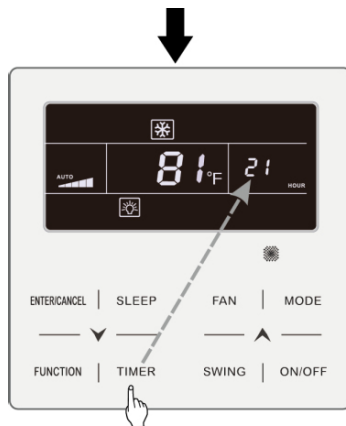

Premere il tasto TIMER per terminare l'impostazione del timer

Fig. 6.6 Impostazione di spegnimento tramite timer dell'unità accesa in gradi Fahrenheit

6.5.2 Impostazione orologio

Display orologio: quando la modalità di impostazione del timer è orologio, la zona timer visualizza l'orologio di sistema ad unità accesa o spenta. L'icona “🕒” è illuminata ed è possibile impostare l'ora.

Impostazioni Clock: premere il tasto TIMER per 5 secondi per accedere alle impostazioni dell'orologio, l'icona “🕒” lampeggerà. Premendo il tasto “▲” o “▼” si aumenta o diminuisce l'ora di 1min; tenendo premuto il tasto “▲” o “▼” per 5s si aumenta o diminuisce l'ora di 10min. Premere il tasto ENTER/CANCEL o TIMER per salvare le impostazioni e uscire.

6.5.3 Timer orologio

L'accensione/spegnimento dell'unità può essere impostato tramite il timer orologio.

Impostazione timer:

- (1) Premere il tasto TIMER per entrare nell'impostazione timer. L'icona "ON" lampeggia;
- (2) Premere il tasto "▲" o "▼" per regolare il tempo di accensione dell'unità. Premere il tasto ENTER/CANCEL per terminare l'impostazione;
- (3) Prima di premere ENTER/CANCE , premendo il tasto TIMER sarà possibile salvare l'ora di accensione dell'unità e passare a regolare l'ora di spegnimento. Lampeggerà l'icona "OFF";
- (4) Premere il tasto "▲" o "▼" per regolare il tempo di spegnimento dell'unità. Premere il tasto ENTER/CANCEL per terminare l'impostazione;

Cancellazione del timer:

Premere il tasto TIMER per entrare nelle impostazioni: premere il tasto TIMER di nuovo per passare all'impostazione del tempo di accensione o di spegnimento dell'unità. Premere il tasto ENTER/CANCEL per cancellare il timer.

Premendo il tasto "▲" o "▼" si aumenta o diminuisce il tempo di 1min; tenendo premuto il tasto "▲" o "▼" per 5 secondi si aumenta o diminuisce il tempo di 10min.

L'impostazione del timer dell'orologio è mostrata nelle figure 6.7 e 6.8:



L'unità è accesa e il timer non è impostato



Premere il tasto TIMER per impostare il tempo di accensione dell'unità

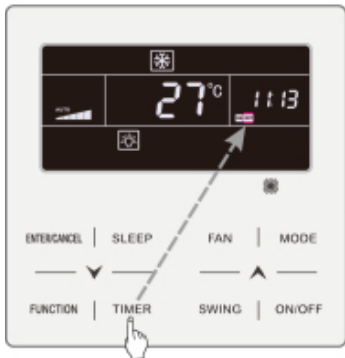

Premere il tasto TIMER per passare all'impostazione del timer per spegnere l'unità



Premere il tasto "A" o "V" per regolare il tempo di accensione dell'unità

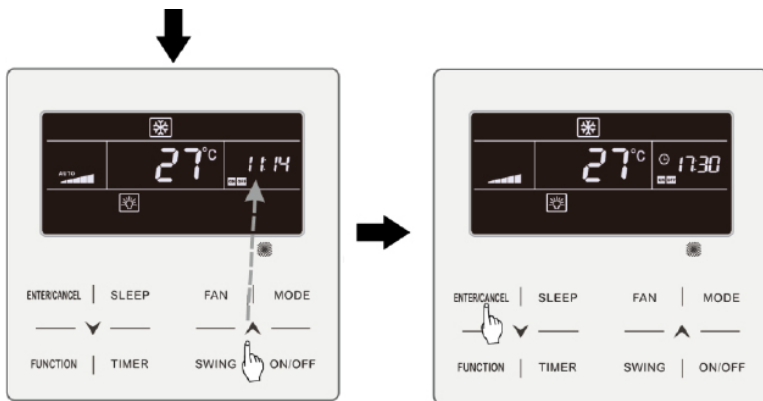

Premere il tasto "▲" o "▼" per regolare il tempo di spegnimento dell'unità

Premere il tasto ENTER/CANCEL per terminare l'impostazione

Fig. 6.7 Impostazione di accensione/spegnimento dell'unità con l'unità accesa, in gradi Celsius

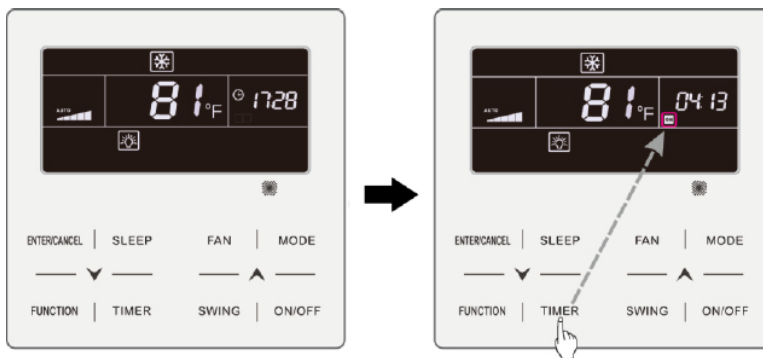

L'unità è accesa e il timer non è impostato

Premere il tasto TIMER per impostare il tempo di accensione dell'unità



Premere il tasto TIMER per passare all'impostazione del timer per spegnere l'unità



Premere il tasto "▲" o "▼" per regolare il tempo di accensione dell'unità



Premere il tasto "▲" o "▼" per regolare il tempo di spegnimento dell'unità



Premere il tasto ENTER/CANCEL per terminare l'impostazione

Fig. 6.8 Impostazione di accensione/spegnimento dell'unità con l'unità accesa, in gradi Fahrenheit

6.6 IMPOSTAZIONE DELL'OSCILLAZIONE (SWING)

Sull'unità accesa è possibile impostare la funzione di oscillazione verticale e orizzontale.

(1) Funzione di oscillazione verticale.



La funzione di oscillazione verticale ha due modalità: modalità di oscillazione semplice e ad angolo fisso. Con l'unità spenta, premere contemporaneamente il tasto "SWING" (Oscillazione) e il tasto "▲" per 5 secondi per passare dalla modalità semplice a quella ad angolo fisso e viceversa. L'icona di oscillazione verticale  lampeggerà durante il passaggio.

1) Quando la modalità di oscillazione semplice è impostata e l'unità è accesa, premere il tasto "SWING" per avviare o annullare l'oscillazione verticale.

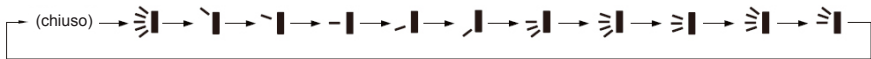
2) Quando è impostata la modalità di oscillazione ad angolo fisso con l'unità accesa, premere il tasto "SWING" per regolare l'angolo circolarmente come indicato sotto:







(2) Funzione di oscillazione orizzontale*:

Avviare l'oscillazione orizzontale: Con l'unità accesa, premere il tasto "FUNCTION" per passare alla funzione di oscillazione orizzontale, l'icona  lampeggerà. Premere il tasto "ENTER/CANCEL" per avviare l'oscillazione orizzontale. Quando l'oscillazione orizzontale è attiva, l'icona corrispondente  si illumina.

Annullare la funzione di oscillazione orizzontale: Quando l'oscillazione orizzontale è attiva, premere il tasto "FUNCTION" per accedere alla funzione di oscillazione orizzontale. L'icona  lampeggerà. Premere il tasto "ENTER/CANCEL" per annullare la funzione di oscillazione orizzontale.

6.7 IMPOSTAZIONE QUIET

Funzione Quiet: diminuisce il rumore dell'unità interna per un effetto silenzioso. La funzione Quiet ha due modalità: Modalità Quiet e Auto Quiet. È disponibile solo in modalità Auto, Raffrescamento, Dry, Ventilazione, Riscaldamento, 3D heating (Riscaldamento 3D), Space heating (Riscaldamento Spazio).

Attivare la funzione Quiet: premere il tasto FUNCTION per attivare la funzione Quiet. L'icona Quiet “” o Auto Quiet “” lampeggia. Premere quindi il tasto “” o “” per passare tra Quiet e Auto quiet e premere il tasto ENTER/CANCEL per attivare.

Disattivare la funzione Quiet: premere il tasto FUNCTION per accedere alla funzione Quiet, quindi premere ENTER/CANCEL per annullare la funzione.

L'impostazione della funzione Quiet è mostrata nelle figure 6.9 e 6.10:

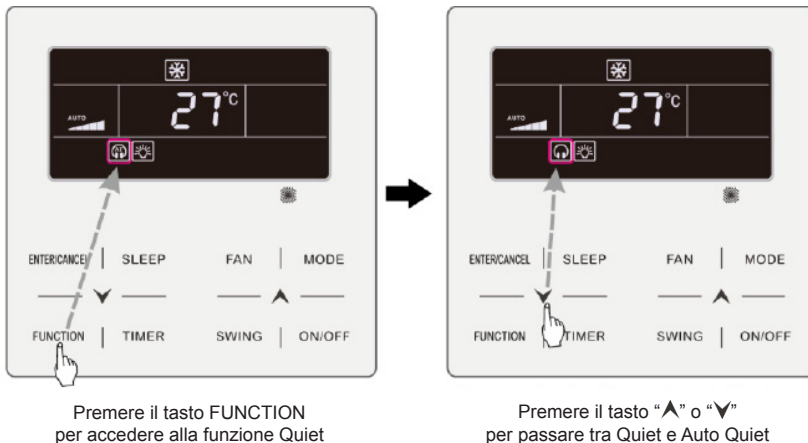

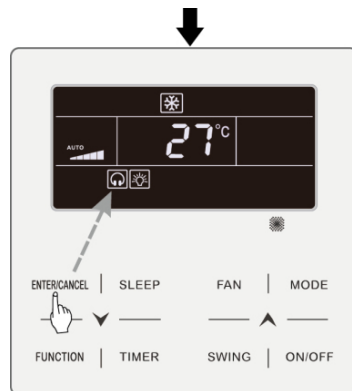

Premere il tasto ENTER/CANCEL per attivare la funzione Quiet

Fig. 6.9 Impostazione della funzione Quiet in gradi Celsius

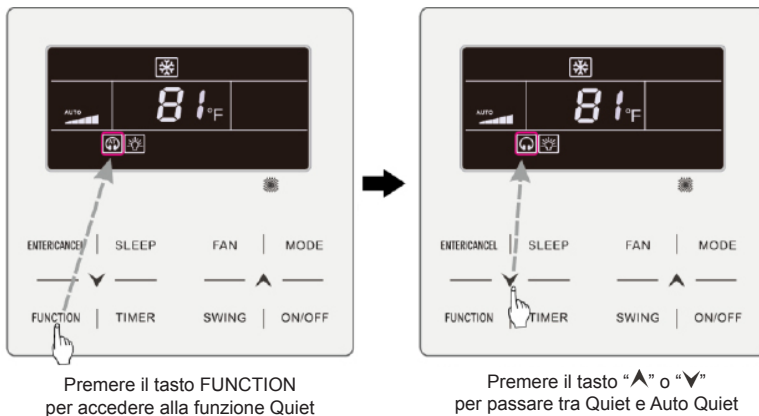

Premere il tasto FUNCTION per accedere alla funzione Quiet

Premere il tasto "▲" o "▼" per passare tra Quiet e Auto Quiet

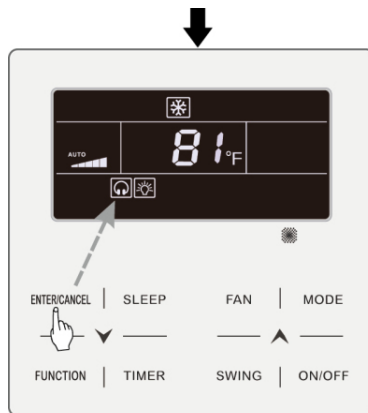

Premere il tasto ENTER/CANCEL
per attivare la funzione Quiet

Fig. 6.10 Impostazione della funzione Quiet in gradi Fahrenheit

Nota:

- ① Con la funzione Quiet abilitata, l'unità interna funziona con una velocità silenziosa del ventilatore. La velocità del ventilatore viene abbassata per ridurre il rumore del motore del ventilatore interno.
- ② Con la funzione "Auto Quiet" attiva, l'unità interna cambierà automaticamente la velocità del ventilatore in base alla temperatura ambiente. Quando la temperatura ambiente raggiunge un certo valore nominale, l'unità comincerà a funzionare in modalità silenziosa.

6.8 IMPOSTAZIONE SLEEP

Funzione Sleep: in questa modalità, l'unità funzionerà in base alla curva sleep preimpostata per fornire un ambiente notte confortevole.

Attivare/Disattivare la funzione Sleep: con l'unità accesa, premere il tasto Sleep per attivare o disattivare la funzione Sleep.

Quando la funzione Sleep è attiva, l'icona "☾" è accesa e la modalità Quiet o Auto Quiet è attiva.

Qualora la funzione Quiet sia stata attivata prima della funzione Sleep e quest'ultima viene disattivata, si disattiverà solo la funzione Sleep; la funzione Quiet rimarrà attiva.

La funzione Sleep non è disponibile in modalità Auto, Fan o Floor Heating.

6.9 IMPOSTAZIONE ARIA*

Funzione Air: Per regolare la quantità di aria di rinnovo interna per migliorare la qualità dell'aria e mantenere fresca l'aria interna.

Attivare la funzione Air Quando l'unità è accesa o spenta, premere il tasto FUNCTION e selezionare Air. L'icona "🏠" lampeggerà e l'unità entra in impostazione Air. La zona temperatura mostra il livello di impostazione Air che può essere regolato premendo il tasto "▲" o "▼". La regolazione è compresa tra 1~10. Premere il tasto ENTER/CANCEL per attivare la funzione Air.

Disattivare la funzione Air: Quando la funzione Air è attiva, premere il tasto FUNCTION per selezionare Aria, quindi premere il tasto ENTER/CANCEL per cancellare l'impostazione.

Nelle figure 6.11 o 6.12 si mostra come attivare la funzione Air:

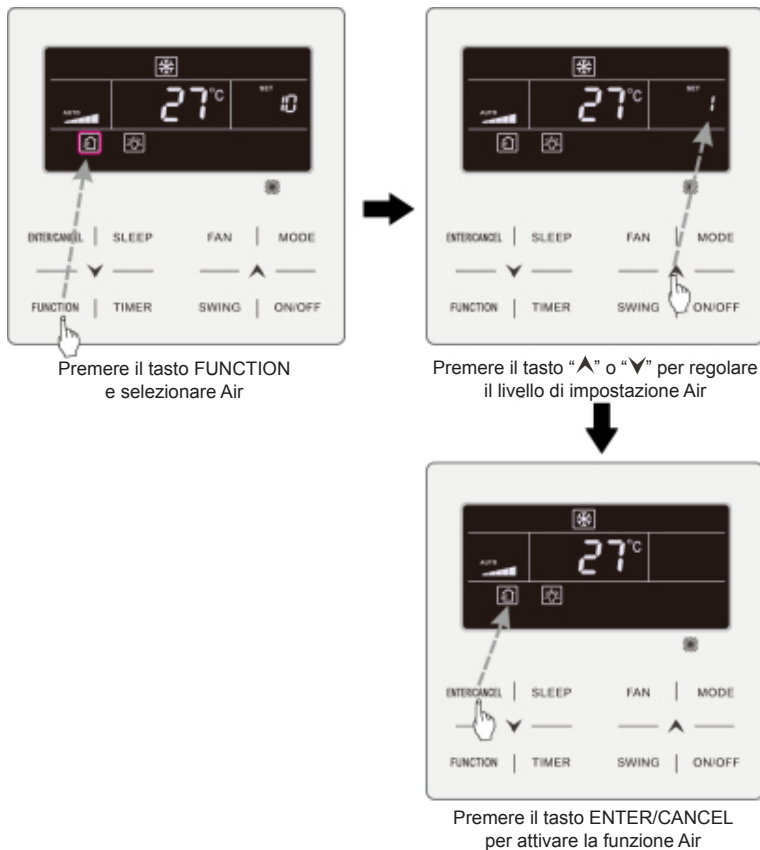

Fig.6.11 Attivazione della funzione Air in gradi Celsius

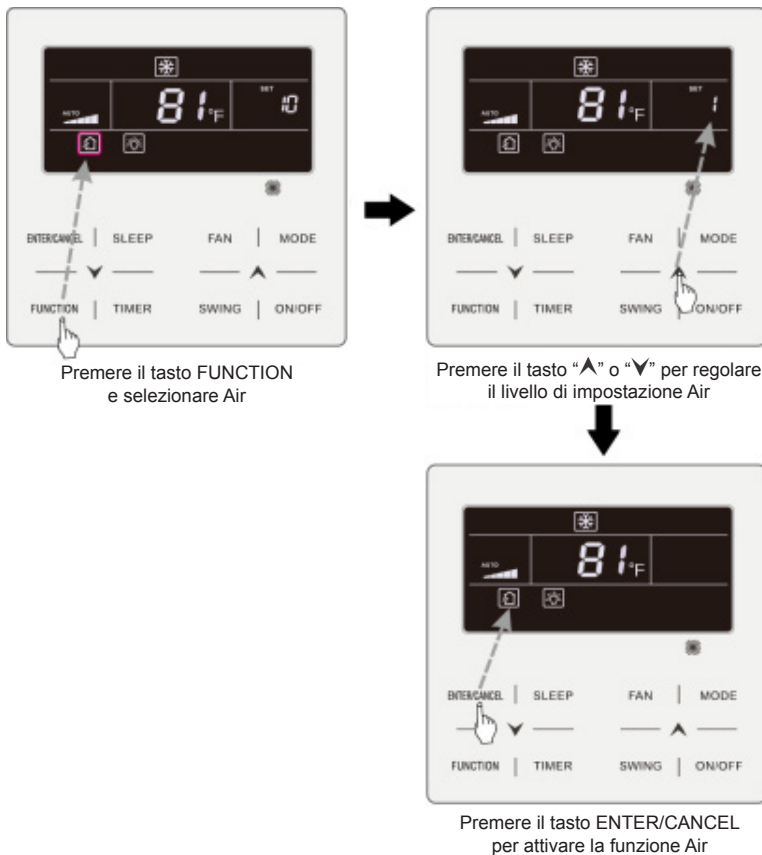

Fig.6.12 Attivazione della funzione Air in gradi Fahrenheit

Nota:

- ① La funzione “Air” è valida solo nelle unità con funzione “Air” e valvola dell’aria esterna di rinnovo motorizzata (abbr. valvola aria esterna di rinnovo).
- ② La seguente tabella indica il tempo di apertura della valvola dell’aria esterna di rinnovo per unità di tempo (60 min) che corrisponde a ciascun livello di regolazione della funzione Air. Il tempo di apertura della valvola dell’aria di rinnovo sono i minuti N iniziali per unità di tempo. Esempio: Il livello di impostazione Air è 1: l’unità avvia il tempo e la valvola dell’aria di rinnovo si apre. 6 minuti dopo, la valvola di aria di rinnovo si chiude e l’unità continua a funzionare. Dopo un certo tempo, l’unità riavvia la temporizzazione e la valvola dell’aria di rinnovo si riapre. 6 minuti dopo, la valvola si chiude e il ciclo si ripete.

Impostazione livello Air	1	2	3	4	5	6	7	8	9	10
Tempo di apertura della valvola dell’aria di rinnovo	60 /6	60 /12	60 /18	60 /24	60 /30	60 /36	60 /42	60 /48	60 /54	Sempre acceso
Nota: tempo indicato nella tabella. Tempo di funzionamento dell’unità (min) / tempo di apertura della valvola dell’aria di rinnovo per tempo di funzionamento (min)										

6.10 IMPOSTAZIONE ACCENSIONE E SPEGNIMENTO DELLA LUCE

Funzione di accensione e spegnimento delle luci: La luce dell’unità interna può essere accesa o spenta.

Accendere la luce: con l’unità accesa o spenta, premere il tasto FUNCTION e selezionare la funzione “Light” (Luci). L’icona “” lampeggerà. Premere ENTER/CANCEL per accendere o spegnere la luce. Se la luce dell’unità interna è accesa, premere il tasto FUNCTION per selezionare Light (Luci). Premere ENTER/CANCEL per spegnere la luce.

Nota:

Nel caso in cui non ci sia operatività nel comando a filo o il telecomando non riceva segnale per 20s continuativi:

- ① Se la funzione “Light” (Luci) è attiva, la luminosità della retroilluminazione del display LCD viene dimezzata.
- ② Se la funzione “Light” (Luci) è spenta, la retroilluminazione del display LCD sarà spenta.

6.11 IMPOSTAZIONE SAVE (RISPARMIO)

Funzione Save: Il condizionatore può essere utilizzato con minimi intervalli di temperatura impostando la temperatura minima in modalità Raffrescamento e Dry e la temperatura massima in modalità Riscaldamento, 3D Heating (Riscaldamento 3D) e Space Heating (Riscaldamento Spazio). È così possibile risparmiare energia.

Attivazione della funzione di risparmio per il raffrescamento: Con l'unità spenta, premere contemporaneamente i tasti “TIMER” e “▲” per 5s, si avvertirà un segnale acustico e l'unità entrerà nella modalità di risparmio. L'icona “Ⓢ” lampeggerà. Le icone “MIN” e “Mode” (Modalità) saranno accese. Premere il tasto “MODE” (Modalità) per passare alla modalità di raffrescamento o deumidificazione. Premere “▲” o “▼” per regolare il limite della temperatura per la funzione di risparmio; premere il tasto “ENTER/CANCEL” per avviare la funzione.

Nelle figure 6.13 e 6.14 si mostra come impostare la funzione di risparmio per il raffrescamento:

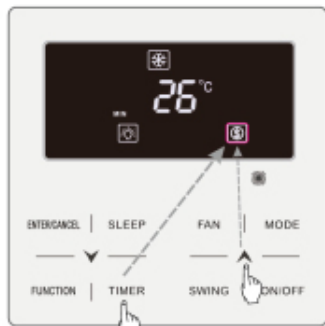

Premere TIMER + "▲" per 5 secondi e impostare la funzione "Save" (Risparmio) in stato spento



Premere il tasto "MODE" (Modalità) e selezionare la modalità di raffreddamento o deumidificazione



Premere il tasto ENTER/CANCEL per attivare la funzione Save



Premere il tasto "▲" o "▼" per regolare la temperatura al minimo

Fig.6.13 Impostazione della funzione di risparmio in modalità raffreddamento, in gradi Celsius



Premere TIMER + "▲" per 5 secondi e impostare la funzione "Save" (Risparmio) in stato spento

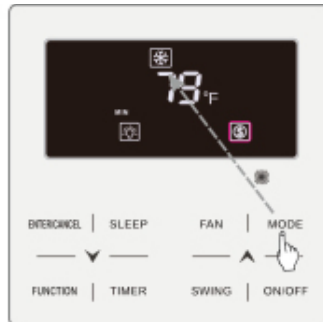

Premere il tasto "MODE" (Modalità) e selezionare la modalità di raffreddamento o deumidificazione

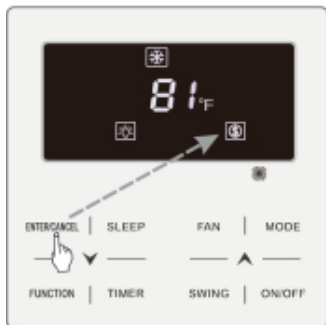

Premere il tasto ENTER/CANCEL per attivare la funzione Save



Premere il tasto "▲" o "▼" per regolare la temperatura al minimo

Fig.6.14 Impostazione della funzione di risparmio in modalità raffreddamento, in gradi Fahrenheit

Attivazione della funzione di risparmio per il riscaldamento: Con l'unità spenta, premere contemporaneamente i tasti "TIMER" e "▲" per 5s, si avvertirà un segnale acustico e l'unità entrerà nella modalità di risparmio. L'icona "Ⓢ" lampeggerà. Le icone "MAX" e "Mode" (Modalità) saranno accese. Premere "MODE" (Modalità) per commutare alle funzioni di "Heating" (Riscaldamento), "3D Heating" (Riscaldamento 3D) o Space Heating (Riscaldamento ambienti) Premere "▲" o "▼" per regolare il limite di temperatura per la funzione di risparmio. Premere il tasto ENTER/CANCEL per attivare la funzione di risparmio.

Dopo aver attivato la funzione di risparmio, l'icona "Ⓢ" apparirà in tutte le modalità, con l'unità accesa o spenta.

Annullare la funzione "Save" (Risparmio)::

Con l'unità spenta, premere "TIMER" e "▲" per 5s per accedere alle impostazioni della funzione di risparmio; premere "ENTER/CANCEL" per annullare la funzione di risparmio in tutte le modalità.

Nota: Con la funzione "Save" (Risparmio) attiva, se la temperatura impostata supera il valore limite della funzione di risparmio, l'icona "Ⓢ" lampeggerà tre volte e il cicalino emetterà tre avvisi acustici successivamente.

6.12 IMPOSTAZIONE del PROMEMORIA PER LA PULIZIA FILTRO

Funzione Promemoria Pulizia Filtro: L'unità registra il tempo di funzionamento. Quando il tempo impostato è attivo, questa funzione ricorderà di pulire il filtro. Un filtro sporco è causa di scarse prestazioni di riscaldamento e raffrescamento, protezione anormale, accumulo di batteri.

Attivare la Funzione Promemoria Pulizia Filtro: Quando l'unità è accesa, premere il tasto FUNCTION e selezionare Promemoria Pulizia Filtro. L'icona "CLEAN" lampeggerà. Premere il tasto "▲" o "▼" per regolare il livello di pulizia compreso tra 00, 10-39. Premere il tasto ENTER/CANCEL per attivare questa funzione.

Disattivare la Funzione Promemoria Pulizia Filtro: Quando l'unità è accesa e questa funzione è attiva, premere il tasto FUNCTION e selezionare Clean. L'icona "CLEAN" lampeggerà. Impostare il livello di pulizia a 00 e premere ENTER/CANCEL per cancellare l'impostazione.

Quando il Promemoria Pulizia Filtro è attivo l'icona "CLEAN" si accende per ricordare di pulire il filtro. Premere il tasto FUNCTION per accedere alla funzione Promemoria Pulizia Filtro, quindi premere SWING/ENTER per cancellare il promemoria: il tempo verrà reimpostato in base al livello di pulizia originale. Il promemoria di pulizia può essere cancellato solo quando non si resetta il livello di pulizia nell'impostazione Funzione Promemoria Pulizia Filtro.

Nelle figure 6.15 e 6.16 si mostra come attivare la funzione "Filter Clean Reminder" (Promemoria pulizia del filtro):

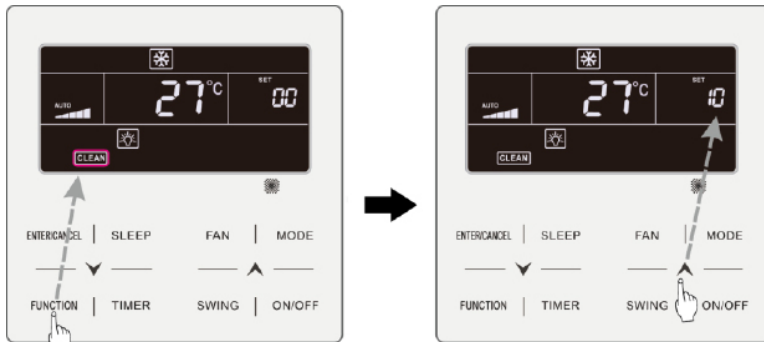

Premere il tasto FUNCTION
e selezionare Clean

Premere il tasto "▲" o "▼"
per regolare il livello di pulizia

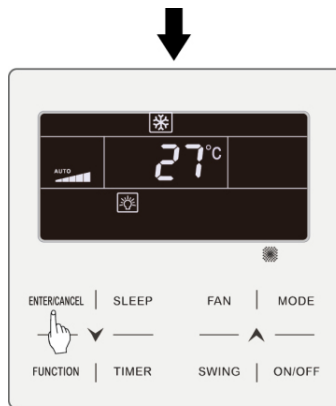

Premere il tasto ENTER/CANCEL per attivare la funzione Clean

Fig. 6.15 Attivazione della funzione "Filter Clean Reminder" (Promemoria pulizia del filtro) in Celsius



Premere il tasto FUNCTION e selezionare Clean

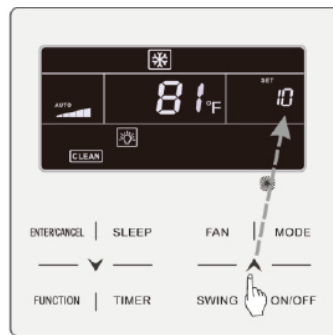

Premere il tasto "▲" o "▼" per regolare il livello di pulizia

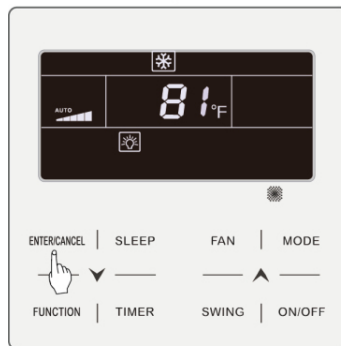

Premere il tasto ENTER/CANCEL
per attivare la funzione Clean

Fig. 6.16 Attivazione della funzione “Filter Clean Reminder”
(Promemoria pulizia del filtro) in Fahrenheit

Nota:

Descrizione sul livello di pulizia: Quando si imposta la funzione Promemoria Pulizia Filtro, il timer visualizzerà 2 cifre di cui la prima indica il livello di sporco e la seconda il tempo di funzionamento dell'unità interna. Sono possibili 4 tipi di situazioni:

Livello di pulizia	Descrizione dei livelli
Disattivazione pulizia	Il timer mostra 00.
Sporco leggero	La prima cifra mostra 1 mentre la seconda 0 indicando che il tempo di funzionamento è di 5500 ore. Ogni volta che la seconda cifra aumenta di 1, il tempo di funzionamento aumenta di 500 ore. Quando raggiunge 9 significa che il tempo di funzionamento è di 10000 ore.
Sporco medio	La prima cifra mostra 2 mentre la seconda 0 indicando che il tempo di funzionamento è di 1400 ore. Ogni volta che la seconda cifra aumenta di 1, il tempo di funzionamento aumenta di 400 ore. Quando raggiunge 9 significa che il tempo di funzionamento è di 5000 ore.
Sporco intenso	La prima cifra mostra 3 mentre la seconda 0 indicando che il tempo di funzionamento è di 100 ore. Ogni volta che la seconda cifra aumenta di 1, il tempo di funzionamento aumenta di 100 ore. Quando raggiunge 9 significa che il tempo di funzionamento è di 1000 ore.

6.13 IMPOSTAZIONE X-FAN

Funzione X-fan: Se l'unità viene spenta in modalità Raffreddamento o Dry, l'evaporatore dell'unità interna verrà asciugato automaticamente per prevenire la formazione di batteri e muffe.

Attivare X-fan: Quando l'unità è accesa o in modalità Raffrescamento o Dry, premere il tasto FUNCTION per selezionare X-fan. L'icona "X-FAN" lampeggerà. Premere il tasto ENTER/CANCEL per attivare questa funzione.

Disattivare X-Fan: Quando la funzione X-fan è attiva, premere il tasto FUNCTION per selezionare X-fan. L'icona "X-FAN" lampeggerà. Premere il tasto ENTER/CANCEL per disattivare questa funzione.

6.14 IMPOSTAZIONE ABSENCE

Funzione Absence (Assenza): Questa funzione viene utilizzata per mantenere la temperatura interna in modo che l'unità possa realizzare il riscaldamento veloce dopo l'accensione. Questa funzione può essere utilizzata solo in modalità Heating.



Attivazione della funzione "Absence" (Assenza): In modalità Heating, premere il tasto FUNCTION per selezionare "Absence". L'icona  lampeggerà. Premere il tasto ENTER/CANCEL per attivare questa funzione.

Disattivazione della funzione "Absence" (Assenza): Quando questa funzione è attiva, premere il tasto FUNCTION per selezionare "Absence". L'icona  lampeggerà. Premere il tasto ENTER/CANCEL per disattivare questa funzione.

6.15 FUNZIONE REMOTE SHIELD (Blocco a distanza)

Funzione Remote Shield Un monitor remoto o comando centrale possono disattivare le funzioni del comando a filo per eseguire il controllo da remoto.

La funzione Remote Shield comprende uno scudo totale e parziale. Quando la funzione All Shield è attiva, tutti i comandi del comando a filo sono disattivati. Quando la funzione Partial Shield è attiva, i controlli schermati sono disattivati.



Quando il monitor remoto o il comando centrale attiva il Remote Shield sul comando a filo, compare l'icona . Se l'utente vuole il controllo tramite il comando a filo, l'icona  lampeggerà per ricordare che quei comandi sono disabilitati.

6.16 FUNZIONE CHILD LOCK (Blocco di sicurezza)

Quando l'unità è accesa normalmente o spenta, premendo il tasto “▲” e “▼” insieme per 5 secondi si attiva la funzione Child Lock. Sul display compare “”. Premendo “▲” e “▼” insieme di nuovo per 5 secondi la funzione si disattiva.

Tutti gli altri tasti saranno disabilitati quando la funzione Child Lock è attiva.

6.17 FUNZIONE GATE-CONTROL (Controllo a cancello)

Quando è presente un sistema Gate-control, l'utente può inserire una scheda per accendere l'unità o estrarla per spegnere l'unità. Quando la scheda è inserita di nuovo, l'unità riprenderà il funzionamento allo stato che ha in memoria. Quando la scheda viene estratta (o è inserita in modo errato) compare l'icona “” e il comando remoto e il comando a filo non sono attivi e l'icona “” sfarfalla.

Nota: Questo modello non può essere collegato al sistema gate-control perché non può rilevare il segnale del gate-control direttamente. Per attivare il display e la funzione gate-control, deve essere utilizzato con il comando a filo che include la funzione di rilevamento del segnale del gate-control (usato come comando master e slave).

7 MESSAGGI DI ERRORE

Se si produce un errore durante il funzionamento, la zona di visualizzazione della temperatura del comando a filo mostrerà il codice errore. In caso di diversi errori, questi saranno visualizzati ciclicamente.

⚠ Nota: In caso di errori, spegnere l'unità e chiamare immediatamente il servizio di assistenza tecnica per riparare l'inconveniente.

La figura 7.1 mostra l'indicazione della protezione contro l'alta pressione dell'unità esterna quando l'unità è accesa.

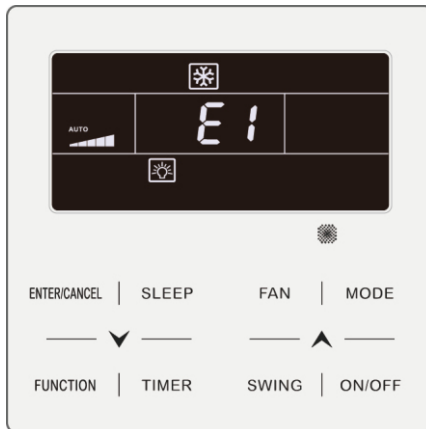

Fig.7.1 Display protezione contro l'alta pressione dell'unità interna

7.1 TABELLA DEI CODICI ERRORE DELL'UNITÀ ESTERNA

Codice errore	Descrizione	Codice errore	Descrizione	Codice errore	Descrizione
E0	Errore unità esterna	FL	Errore sensore di corrente del compressore 3	b4	Errore del sensore di temperatura di uscita del liquido sottoraffreddatore
E1	Protezione alta pressione	Fn	Errore sensore di temperatura del tubo interno dello scambiatore	b5	Errore del sensore di temperatura di uscita del gas sottoraffreddatore
E2	Protezione bassa temperatura di scarica	FP	Malfunzionamento del motore CC	b6	Errore del sensore di temperatura di entrata del separatore di gas liquidi
E3	Protezione bassa pressione	FU	Errore sensore di temperatura massima del compressore 2	b7	Errore del sensore di temperatura di uscita del separatore di gas liquidi
E4	Protezione della temperatura eccessiva di scarica del compressore	J1	Protezione sovracorrente nel compressore 1	b8	Errore sensore umidità esterna
F0	Cattivo funzionamento della scheda madre esterna	J2	Protezione sovracorrente nel compressore 2	b9	Errore del sensore di temperatura del gas in uscita dello scambiatore di calore
F1	Errore sensore di alta pressione	J3	Protezione sovracorrente nel compressore 3	bA	Errore del sensore di temperatura dell'olio di ritorno
F3	Errore sensore di bassa pressione	J4	Protezione sovracorrente nel compressore 4	bC	Protezione distacco del sensore di temperatura massima del compressore 1

Codice errore	Descrizione	Codice errore	Descrizione	Codice errore	Descrizione
F5	Errore sensore di temperatura di scarico del compressore 1	J5	Protezione sovracorrente nel compressore 5	bE	Malfunzionamento del sensore di temperatura del tubo di ingresso del condensatore
F6	Errore sensore di temperatura di scarico del compressore 2	J6	Protezione sovracorrente nel compressore 6	bF	Malfunzionamento del sensore di temperatura del tubo di uscita del condensatore
F7	Errore sensore di temperatura di scarico del compressore 3	J7	Protezione valvola a 4 vie	bH	Avaria orologio del sistema
F8	Errore sensore di temperatura di scarico del compressore 4	J8	Protezione pressione eccessiva del sistema	bJ	I sensori di alta e bassa pressione sono collegati in modo inverso
F9	Errore sensore di temperatura di scarico del compressore 5	J9	Protezione pressione insufficiente del sistema	bL	Protezione distacco del sensore di temperatura massima del compressore 2
FA	Errore sensore di temperatura di scarico del compressore 6	JA	Protezione contro pressioni anomale	P0	Errore scheda di controllo del compressore
Fb	Errore sensore di temperatura massima del compressore 2	JC	Protezione flussostato acqua	P1	Malfunzionamento scheda di controllo del compressore
FC	Errore sensore di corrente del compressore 2	JE	Tubo dell'olio di ritorno ostruito	P2	Protezione dell'alimentazione della scheda del compressore
Fd	Errore sensore di temperatura del tubo esterno dello scambiatore	JF	Tubo dell'olio di ritorno in perdita	P3	Protezione reset del modulo della scheda del compressore
FE	Errore sensore di corrente del compressore 4	JL	Protezione per alta pressione bassa	H0	Errore della scheda di controllo del ventilatore

Comando a filo CDV-46

Codice errore	Descrizione	Codice errore	Descrizione	Codice errore	Descrizione
FF	Errore sensore di corrente del compressore 5	b1	Errore sensore temperatura ambiente esterna	H1	Malfunzionamento della scheda di controllo del ventilatore
FH	Errore sensore di corrente del compressore 1	b2	Errore sensore temperatura di sbrinamento 1	H2	Protezione dell'alimentazione della scheda di comando del ventilatore
FJ	Errore sensore di corrente del compressore 6	b3	Errore sensore temperatura di sbrinamento 2		

7.2 TABELLA DEI CODICI ERRORE DELL'UNITÀ INTERNA

Codice errore	Descrizione	Codice errore	Descrizione	Codice errore	Descrizione
L0	Errore unità interna	LF	Errore di impostazione della valvola di derivazione	d9	Errore jumper
L1	Protezione ventola interna	LH	Avviso scarsa quantità di aria	dA	Errore indirizzo hardware unità interna
L2	Protezione E-heater (Riscaldamento elettrico)	LJ	Impostazione errata dell'interruttore DIP delle funzioni	db	Codice speciale: Codice campo Debug
L3	Protezione acqua piena	LP	Malfunzionamento attraversamento zero del motore PG	dC	Errore impostazione DIP switch di capacità
L4	Errore alimentazione comando a filo	LU	Derivazione inconsistente di unità interne controllate in gruppo in sistema di recupero del calore	dE	Errore sensore CO ₂ unità interna

Codice errore	Descrizione	Codice errore	Descrizione	Codice errore	Descrizione
L5	Protezione antigelo	d1	Errore scheda PC unità interna	dH	Errore scheda PC comando a filo
L7	Errore assenza master unità interna	d3	Errore sensore temperatura ambiente	dL	Errore sensore temperatura aria esterna
L8	Protezione alimentazione insufficiente	d4	Errore sensore temperatura tubo interno	dn	Errore del gruppo oscillante
L9	Errore impostazione quantità gruppo di controllo unità interne	d5	Malfunzionamento del sensore di temperatura del tubo centrale	y7	Errore sensore di temperatura di ingresso dell'aria di rinnovo
LA	Errore incompatibilità unità interne	d6	Errore sensore temperatura tubo esterno	y8	Errore sensore del modulo dell'aria interna
Lb	Inconsistenza delle unità interne controllate in gruppo nel sistema di deumidificazione post-riscaldamento	d7	Errore sensore umidità	y9	Errore sensore del modulo dell'aria esterna
LC	Errore incompatibilità unità interne/esterne	d8	Anomalia della temperatura dell'acqua		

7.3 TABELLA DEI CODICI DI DEBUG

Codice errore	Descrizione	Codice errore	Descrizione	Codice errore	Descrizione
U2	Errore codice di capacità dell'unità esterna/ impostazioni ponte	UL	Le impostazioni dell'interruttore DIP del funzionamento di emergenza del compressore sono incorrette	CE	Errore di comunicazione tra lo scambiatore delle unità e l'unità interna

Comando a filo CDV-46

Codice errore	Descrizione	Codice errore	Descrizione	Codice errore	Descrizione
U3	Protezione sequenza di fase dell'alimentazione	C0	Malfunzionamento della comunicazione tra unità interna e unità esterna e tra unità interna e comando a filo	CF	Errore delle unità interne multiple master
U4	Protezione mancanza di refrigerante	C2	Errore di comunicazione tra il comando master e la scheda del compressore dell'inverter	CH	Capacità nominale troppo alta
U5	Indirizzo della scheda di controllo del compressore sbagliato	C3	Errore di comunicazione tra il comando master e la scheda del motore del ventilatore dell'inverter	CJ	Indirizzi del sistema incompatibili
U6	Allarme anomalia valvola	C4	Errore mancanza unità interna	CL	Capacità nominale troppo bassa
U8	Malfunzionamento del tubo dell'unità interna	C5	Allarme collisione numero progetto unità interna	Cn	Errore di rete interna e esterna dello scambiatore delle modalità
U9	Malfunzionamento del tubo dell'unità esterna	C6	Allarme numero di unità esterna sbagliato	CP	Errore del comando a filo multiple master
UC	Impostazioni dell'unità interna master compilate correttamente	C7	Errore di comunicazione scambiatore modalità	CU	Errore di comunicazione tra unità interna e il ricevitore a distanza
UE	La carica di refrigerante inefficace	Cb	Overflow indirizzi IP delle unità	Cy	Errore di comunicazione per mancanza del master nello scambiatore delle modalità
UF	Errore di identificazione dell'unità interna dello scambiatore delle modalità	Cd	Errore di comunicazione tra scambiatore di modalità e unità esterna		

7.4 TABELLA DEI CODICI DI STATO

Codice errore	Descrizione	Codice errore	Descrizione	Codice errore	Descrizione
A0	L'Unità è in attesa del debug	A8	Modalità pompa del vuoto	AJ	Promemoria pulizia del filtro
A1	Controllare i parametri di funzionamento del compressore	Ab	Arresto di emergenza	AU	Arresto urgente a distanza
A2	Richiesta refrigerante after-sale	Ad	Limitazioni del funzionamento	n3	Sbrinamento obbligatorio
A3	Sbrinamento	AC	Refrigerazione	qE	EVI Modalità di funzionamento
A4	Ritorno dell'olio	AF	Ventilazione		
A5	Verifica online	AH	Riscaldamento		

dzitsu



66129929371

dzitsu

Controlador por cabo CDV-46

Obrigado por escolher o nosso produto.

Para um funcionamento correto do produto, leia este manual com atenção e guarde-o.

Caso perca o Manual do proprietário, entre em contacto com o agente local ou visite sat.eurofredgroup.com.

Para os utilizadores

Obrigado por escolher produtos Daitsu. Antes de instalar e utilizar o produto, leia este manual de instruções atentamente para o utilizar corretamente. Para lhe guiarmos na instalação e utilização correta do nosso produto de forma a obter os resultados esperados no funcionamento do mesmo, leia atentamente o seguinte:

- (1) O aparelho não deve ser utilizado por pessoas (incluindo crianças) com capacidades físicas, sensoriais ou mentais reduzidas, ou com falta de experiência e conhecimento, a não ser que sejam supervisionadas ou recebam instruções referentes à utilização segura do aparelho por parte de uma pessoa responsável pela sua segurança. As crianças devem ser supervisionadas de forma a garantir que não utilizam este aparelho para brincar.
- (2) Este manual de instruções é um manual universal, algumas das funções só se aplicam a certos produtos. Todas as ilustrações e informações no manual de instruções servem apenas como referência e a interface de controlo deve estar sujeita ao funcionamento real.
- (3) De modo a aperfeiçoar o produto, realizaremos melhorias e inovações continuamente. Temos o direito de realizar periodicamente as revisões necessárias ao produto por questões de vendas ou de produção e reservamo-nos ao direito de rever os conteúdos sem aviso prévio.

- (4) Não nos responsabilizamos por qualquer ferimento ou perda e dano de propriedade causado pela utilização indevida, tais como a instalação e depuração inadequada, manutenção desnecessária, violação de legislação nacional, regras e normas industriais relacionadas e violação deste manual de instruções, etc.
- (5) O direito irrevogável de interpretar este manual de instruções pertence à Daitsu.



Esta marca indica que este produto não deve ser eliminado com outro lixo doméstico, dentro da UE. Para prevenir qualquer tipo de agressão ao meio ambiente e à saúde humana devido à eliminação de resíduos sem controlo, deve-se recorrer a uma reciclagem responsável para ajudar à reutilização sustentável dos materiais. Para entregar o seu

dispositivo usado, utilize os sistemas de recolha e devolução ou contacte com o vendedor onde o produto foi adquirido. Que podem proporcionar ao produto uma reciclagem segura para o meio ambiente.

Conteúdos

1 AVISOS DE SEGURANÇA (CERTIFIQUE-SE DE QUE OS SEGUE)	1
2 AVISOS DE FUNCIONAMENTO	2
3 VISOR	3
3.1 LCD DO CONTROLADOR POR CABO	3
3.2 INSTRUÇÕES DO ECRÃ LCD	4
4 BOTÕES	7
4.1 GRÁFICOS DOS BOTÕES	7
4.2 INSTRUÇÕES DAS FUNÇÕES DOS BOTÕES	7
5 INSTALAÇÃO E COLOCAÇÃO EM FUNCIONAMENTO ..	8
5.1 INSTALAÇÃO DO CONTROLADOR POR CABO	10
5.2 COLOCAÇÃO EM FUNCIONAMENTO	21
6 INSTRUÇÕES DE FUNCIONAMENTO	31
6.1 ATIVAR/DESATIVAR	31
6.2 CONFIGURAÇÃO DOS MODOS	32
6.3 CONFIGURAÇÃO DA TEMPERATURA	33
6.4 CONFIGURAÇÃO DA VENTOINHA	34
6.5 CONFIGURAÇÃO DO PROGRAMADOR	35
6.6 CONFIGURAÇÃO DA OSCILAÇÃO	43
6.7 CONFIGURAÇÃO DA FUNÇÃO DE SILÊNCIO	44

6.8 CONFIGURAÇÃO DA FUNÇÃO SLEEP (Repouso)	47
6.9 CONFIGURAÇÃO DA FUNÇÃO DE AR*	47
6.10 CONFIGURAÇÃO DA ATIVAÇÃO/DESATIVAÇÃO DA LUZ	50
6.11 CONFIGURAÇÃO DE POUPANÇA	51
6.12 CONFIGURAÇÃO DE LEMBRETE PARA LIMPEZA DE FILTRO	54
6.13 CONFIGURAÇÃO DA FUNÇÃO DA VENTONHA X	58
6.14 CONFIGURAÇÃO DA FUNÇÃO DE AUSÊNCIA	59
6.15 FUNÇÃO DE BLOQUEIO DO CONTROLADOR	59
6.16 FUNÇÃO DE BLOQUEIO INFANTIL	60
6.17 FUNÇÃO DE CONTROLO POR CARTÃO	60
7 VISOR DE ERRO	60
7.1 TABELA DE CÓDIGOS DE ERRO PARA EQUIPAMENTO EXTERIOR	62
7.2 TABELA DE CÓDIGOS DE ERRO PARA EQUIPAMENTO INTERIOR	64
7.3 TABELA DE CÓDIGOS DE DEPURAÇÃO	65
7.4 TABELA DE CÓDIGOS DE ESTADO	67

1 AVISOS DE SEGURANÇA (CERTIFIQUE-SE DE QUE OS SEGUE)



Aviso: Se não forem seguidos rigorosamente, podem ser causados danos graves ao equipamento ou a pessoas.



Nota: Se não forem seguidos rigorosamente, podem ser causados danos ligeiros ou médios ao equipamento ou a pessoas.



Este sinal indica que o funcionamento deve ser proibido. A utilização indevida pode causar danos graves ou morte a pessoas.



Este sinal indica que os itens devem ser observados. A utilização indevida pode causar danos a pessoas ou a propriedade.



AVISO!

Este produto não pode ser instalado em ambientes corrosivos, inflamáveis ou explosivos nem em locais com requisitos especiais, como cozinhas. Caso contrário, poderá afetar o funcionamento normal ou reduzir a durabilidade do equipamento, ou até causar incêndios ou lesões graves. Quanto aos locais com requisitos especiais mencionados, por favor adquira um condicionador especial com funções anticorrosivas ou anti-explosivas.

2 AVISOS DE FUNCIONAMENTO

- ◆ A alimentação de todos os equipamentos interiores deve ser uniformizada.
- ◆ É proibido instalar o controlador por cabo em locais húmidos ou expostos ao sol.
- ◆ Não bater, atirar ou desmontar frequentemente o controlador por cabo.
- ◆ Não utilize o controlador por cabo com as mãos molhadas.
- ◆ Num sistema de rede único, é necessário selecionar um equipamento interior como equipamento principal. Os restantes equipamentos interiores são equipamentos secundários.
- ◆ O modo de funcionamento do sistema baseia-se no do equipamento interior principal. O equipamento interior principal pode ativar qualquer modo, enquanto os equipamentos secundários não podem ativar um modo que esteja em conflito com o equipamento interior principal.
- ◆ Quando o equipamento interior principal troca de modo, o que faz com que o modo de funcionamento do equipamento interior secundário entre em conflito com o do sistema, o modo de funcionamento do equipamento secundário muda para o modo de funcionamento do sistema automaticamente.
- ◆ Quando dois controladores por cabo controlam um ou mais equipamentos interiores, o endereço do controlador por cabo deve ser diferente.
- ◆ As funções com "*" são opcionais dos equipamentos interiores. Se uma função não estiver incluída num equipamento interior, o controlador por cabo não consegue configurar esta função, ou a configuração desta função é inválida no equipamento interior.

3 VISOR



Fig. 3.1 Aspecto do controlador por cabo

3.1 LCD DO CONTROLADOR POR CABO

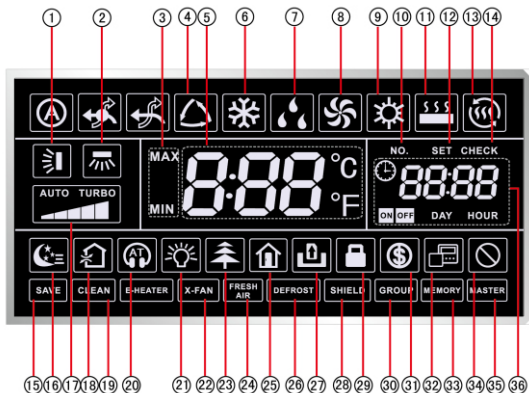























Fig. 3.2 Gráficos LCD do controlador por cabo



3.2 INSTRUÇÕES DO VISOR LCD

Tabela 3.1 Instruções do visor LCD

N.º	Símbolos	Instruções
1		Função de oscilação vertical.
2	 *	Função de oscilação horizontal.
3		Válido no modo Save (Poupança) e é apresentado durante o processo de configuração. Limite inferior da temperatura para Cooling (Refrigeração): Limite o valor de temperatura mínimo no modo Cooling (Refrigeração) ou Dry (Desumidificação). Limite superior da temperatura para Heating (Aquecimento): Limite o valor de temperatura máximo no modo Heating (Aquecimento), Space Heating (Aquecimento do espaço) ou 3D Heating (Aquecimento 3D).
4	 *	Modo Auto (automático) (No modo automático, os equipamentos interiores selecionam automaticamente o modo de funcionamento de acordo com a mudança de temperatura necessária para tornar o ambiente confortável.)
5		Mostra o valor da temperatura selecionada (caso o controlador por cabo esteja a controlar um equipamento interior de tratamento de ar, a zona de temperatura irá apresentar "FAP").
6		Cooling mode (Modo de refrigeração).
7		Dry mode (Modo de desumidificação).
8		Fan mode (Modo de ventoinha).
9		Heating mode (Modo de aquecimento).

N.º	Símbolos	Instruções
10		Quando consultar ou configurar o número do projeto do equipamento interior, o ecrã apresenta o ícone “NO.” (N.º).
11		Floor Heating mode (Modo de aquecimento do chão) (Quando Heating [Aquecimento] e Floor Heating [Aquecimento do chão] aparecem simultaneamente, indica que o 3D Heating [Aquecimento 3D] está ativado.)
12		Apresenta o ícone “SET” (Configurar) na interface de configuração de parâmetros.
13		Space Heating mode (Modo de aquecimento do espaço).
14		Apresenta o ícone “CHECK” (Verificar) na interface de configuração de parâmetros.
15		O equipamento exterior funciona no modo Save (Poupança)/limite superior do condensador do sistema inferior a 100%/estado de Save (Poupança) remoto.
16		Estado Sleep (Repouso).
17		Configuração atual da velocidade da ventoinha (inclui os sete estados: auto, velocidade baixa, velocidade média-baixa, velocidade média, velocidade média-alta, velocidade alta e turbo).
18		Estado do ar, função opcional do equipamento interior.
19		Lembrete para limpar o filtro.
20		Estado Quiet (Silencioso) (inclui os dois estados Quiet [Silencioso] e Auto Quiet [Silencioso Automático]).
21		Função de ativação/desativação da luz.
22		Função da ventoinha X.
23		Função Health (Saúde), função opcional do equipamento interior.

Controlador por cabo CDV-46

N.º	Símbolos	Instruções
24	 * FRESH AIR	Função reservada.
25		Função de ausência.
26		Estado de descongelamento do equipamento exterior.
27		Função de controlo por cartão.
28		Estado de proteção.
29		Estado de bloqueio infantil.
30		Um controlador por cabo controla múltiplos equipamentos interiores.
31		Estado Save (Poupança) do equipamento interior.
32		Indica que o controlador por cabo atual é o controlador secundário (o endereço do controlador por cabo é 02).
33		Estado de memória (O equipamento interior volta às configurações originais após uma falha de energia e consequente recuperação).
34		Invalid operation (Operação inválida).
35		O controlador por cabo atual liga o equipamento interior principal.
36		Zona do programador: Apresenta o relógio do sistema e o estado do programador.

Nota: Quando o controlador por cabo está ligado a diferentes equipamentos interiores, algumas funções serão diferentes.

4 BOTÕES

4.1 GRÁFICOS DOS BOTÕES

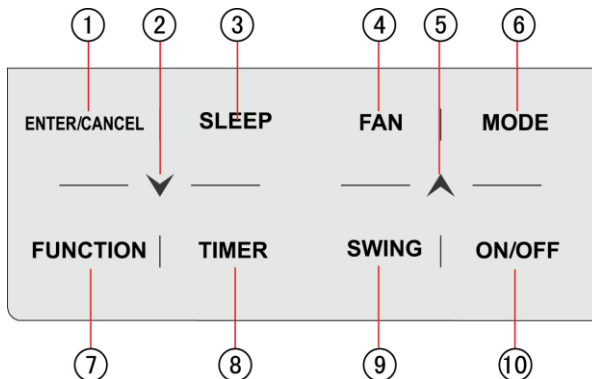



Fig. 4.1 Gráficos dos botões

4.2 INSTRUÇÕES DAS FUNÇÕES DOS BOTÕES

Tabela 4.1 Instruções das funções dos botões

N.º	Botões	Instruções
1	ENTER/CANCEL (Enter/Cancelar)	Função de seleção e cancelamento.
2	▼	(1) Define a temperatura de funcionamento do equipamento interior.
5	▲	(2) Configura o programador. (3) Alterna entre o modo Quiet (Silencioso), grau de ar, grau de limpeza, configuração do limite de temperatura superior e inferior no modo Save (Poupança).
		(4) Define e consulta os parâmetros.

Controlador por cabo CDV-46

N.º	Botões	Instruções
3	SLEEP (Repouso)	Configuração do modo Sleep (Modo de repouso).
4	FAN (Ventoinha)	Alterna entre os estados auto, velocidade baixa, velocidade média-baixa, velocidade média, velocidade média-alta, velocidade alta e turbo.
6	MODO	Alterna entre os modos Auto (Automático), Cooling (Refrigeração), Dry (Desumidificação), Fan (Ventoinha), Heating (Aquecimento), Floor Heating (Aquecimento do chão), 3D Heating (Aquecimento 3D) e Space Heating (Aquecimento do espaço) do equipamento interior. (Nota: O ícone Floor Heating (Aquecimento do chão), 3D Heating (Aquecimento 3D) e Space Heating (Aquecimento do espaço) irá aparecer quando o equipamento tiver essas funções.)
7	FUNCTION (Funções)	Alterna entre as funções Air (Ar), Quiet (Silencioso), Light (Iluminação), Health (Saúde), Absence (Ausência), Save (Poupança), Clean (Limpeza), e X-fan (Ventoinha X).
8	PROGRAMADOR	Configuração do programador.
9	SWING (Oscilação)	Configuração do estado de oscilação vertical.
10	ON/OFF	Equipamento interior Ativado/Desativado.
2+5		Prima “▲” e “▼” em simultâneo durante 5 segundos para ativar ou desativar a função Child Lock (Bloqueio Infantil).

5 INSTALAÇÃO E COLOCAÇÃO EM FUNCIONAMENTO

Há duas edições do controlador por cabo. As peças do controlador por cabo são diferentes.

Edição 1:

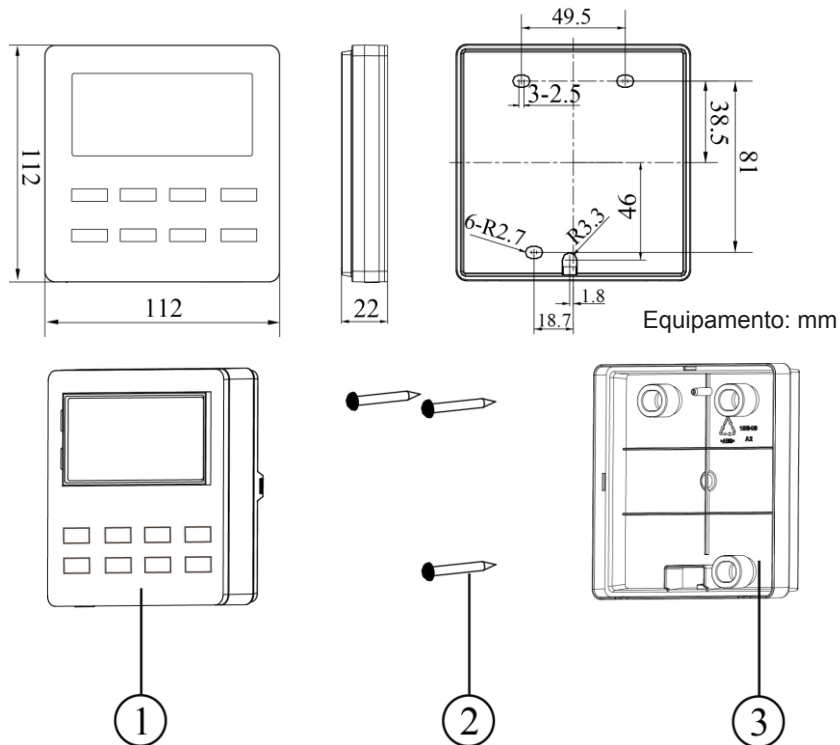

Fig. 5.1.1 Peças do controlador por cabo

N.º	1	2	3
Nome	Painel do controlador por cabo	Parafusos auto-roscentes ST3.9X25-MA	Base do controlador por cabo
Qtd.	1	3	2

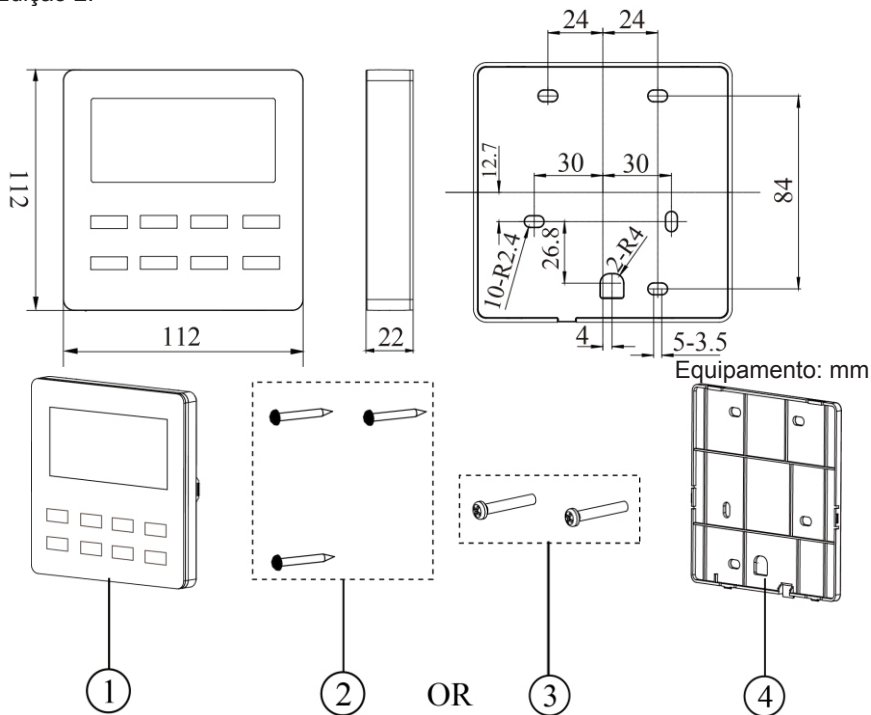

Fig. 5.1.2 Peças do controlador por cabo

N.º	1	2	3	4
Nome	Painel do controlador por cabo	Parafusos auto-roscentes ST3.9X25-MA	Parafusos M4x25	Base do controlador por cabo
Qtd.	1	3	2	1

5.1 INSTALAÇÃO DO CONTROLADOR POR CABO

5.1.1 Seleção da linha de comunicação

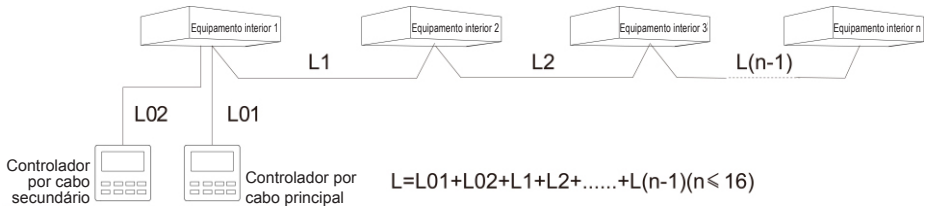

Fig. 5.2 Comprimento da linha de comunicação

Tipo de material do cabo	Comprimento total da linha de comunicação entre o equipamento interior e o controlador por cabo L (m/pés)	Tamanho da cablagem (mm ² /AWG)	Material padrão	Observações
Cabo leve/comum revestido a policloreto de vinilo. (60227 IEC 52 /60227 IEC 53)	$L \leq 250$ m ($L \leq 820$ -1/5 pés)	$2 \times 0,75$ mm ² ~ $2 \times 1,25$ mm ² (2×AWG 18 ~ 2×AWG 16)	IEC 60227-5:2 007	(1) O comprimento total da linha de comunicação não pode exceder os 250 m (820-1/5 pés). (2) O cabo deve ser circular (os núcleos devem ser entrançados). (3) Se o equipamento for instalado em locais com campo magnético intenso ou forte interferência, deve ser utilizado um cabo blindado.

Nota:

- ① Se o condicionador estiver instalado num local de forte interferência eletromagnética, a linha de comunicação do controlador por cabo deve dispor de um cabo de par trançado blindado.

- ② Os materiais da linha de comunicação do controlador por cabo devem ser selecionados rigorosamente de acordo com este manual de instruções.

5.1.2 Requisitos de instalação

- (1) Proibido instalar o controlador por cabo em locais húmidos.
- (2) Proibido instalar o controlador por cabo em locais expostos a luz solar direta.
- (3) Proibido instalar o controlador por cabo perto de objetos a altas temperaturas ou locais com salpicos de água.
- (4) Proibido instalar o controlador por cabo em locais voltados para janelas. Evite erros de funcionamento derivados de interferências causadas por outro controlador por cabo adjacente.

5.1.3 Requisitos de cablagem

Existem quatro métodos de cablagem da rede entre o controlador por cabo e o equipamento interior:

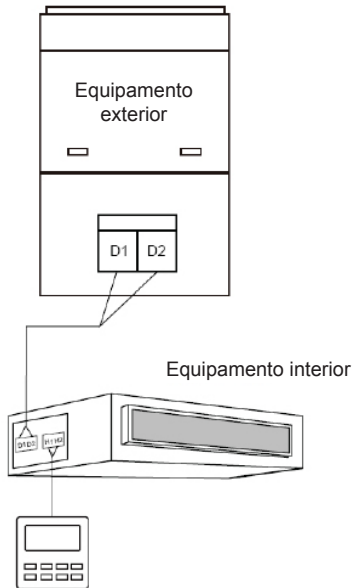

Fig. 5.3 Um controlador por cabo controla um equipamento interior

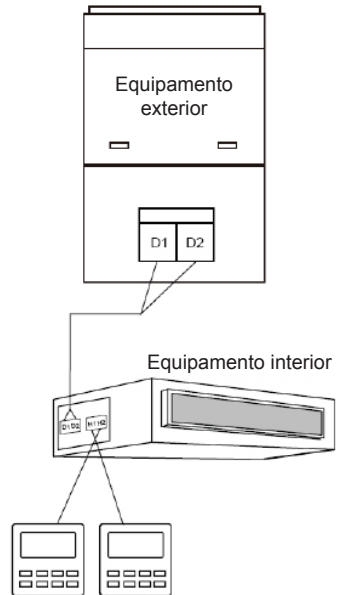

Fig. 5.4 Dois controladores por cabo controlam um equipamento interior

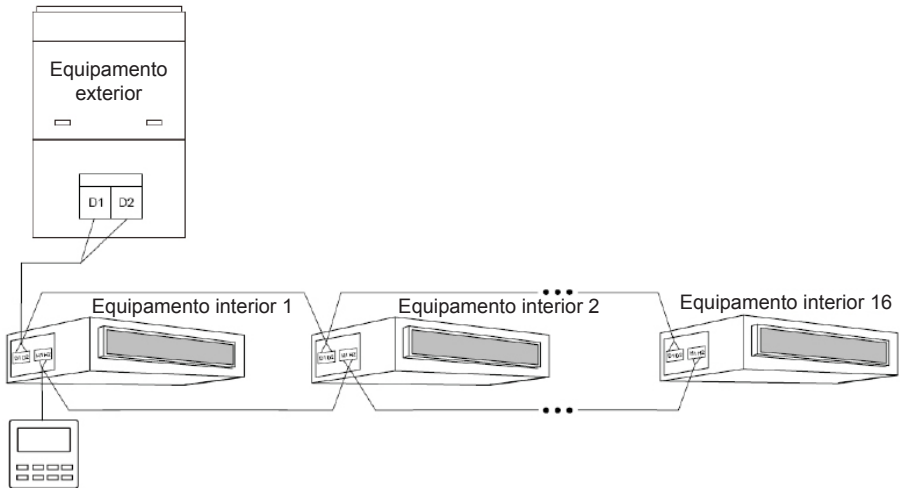

Fig. 5.5 Um controlador por cabo controla múltiplos equipamentos interiores simultaneamente

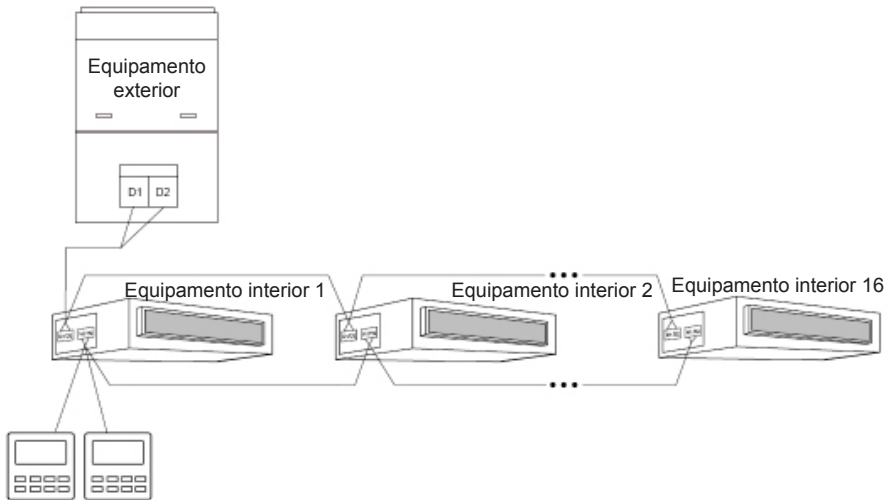

Fig. 5.6 Dois controladores por cabo controlam vários equipamentos interiores simultaneamente

Instruções de cablagem:

- (1) Quando um controlador por cabo controla múltiplos equipamentos interiores em simultâneo, o controlador por cabo pode ligar-se a qualquer um dos equipamentos interiores, desde que estes pertençam sempre à mesma série. O total de equipamentos interiores controlados pelo controlador por cabo não pode exceder os 16, e todos os equipamentos interiores ligados devem estar na mesma rede. O controlador por cabo deve definir a quantidade de equipamentos interiores controlados em grupo. Consulte 5.2.3 Configuração dos parâmetros.
- (2) Quando dois controladores por cabo controlam um equipamento interior, os endereços desses dois controladores por cabo devem ser diferentes. Consulte 5.2.3 Configuração dos parâmetros.

- (3) Quando dois controladores por cabo controlam múltiplos equipamentos interiores, o controlador por cabo pode ligar-se a qualquer equipamento interior, desde que o equipamento interior seja da mesma série. Os endereços desses dois controladores por cabo devem ser diferentes. Consulte 5.2.3 Configuração dos parâmetros. O total de equipamentos interiores controlados pelo controlador por cabo não pode exceder os 16, e os equipamentos interiores ligados devem estar na mesma rede. O controlador por cabo deve definir a quantidade de equipamentos interiores controlados em grupo. Consulte 5.2.3 Configuração dos parâmetros.
- (4) Se um ou dois controladores por cabo controlarem múltiplos equipamentos interiores ao mesmo tempo, as configurações dos equipamentos interiores controlados devem ser as mesmas.
- (5) A cablagem do controlador por cabo e a rede de equipamentos interiores devem estar de acordo com um dos quatro métodos mostrados nas figuras 5.3-5.6. Como se indica nas figuras 5.4 e 5.6, deve existir apenas um controlador por cabo principal (com endereço 01) e um controlador por cabo secundário (com endereço 02). Não devem existir mais de dois de controladores por cabo.

Nota:

As séries de equipamentos interiores incluem: ① Equipamentos comuns Multi VRF; ② Equipamentos de tratamento de ar; ③ Equipamentos com fonte de calor dupla; ④ Equipamentos combinados; com exceção dos equipamentos de tratamento de ar, equipamentos com fonte de calor dupla e equipamentos combinados, todos os outros equipamentos interiores pertencem aos equipamentos comuns multi VRF.

5.1.4 Instalação

Há duas edições do controlador por cabo. O modo de instalação é diferente. Modo de instalação 1:

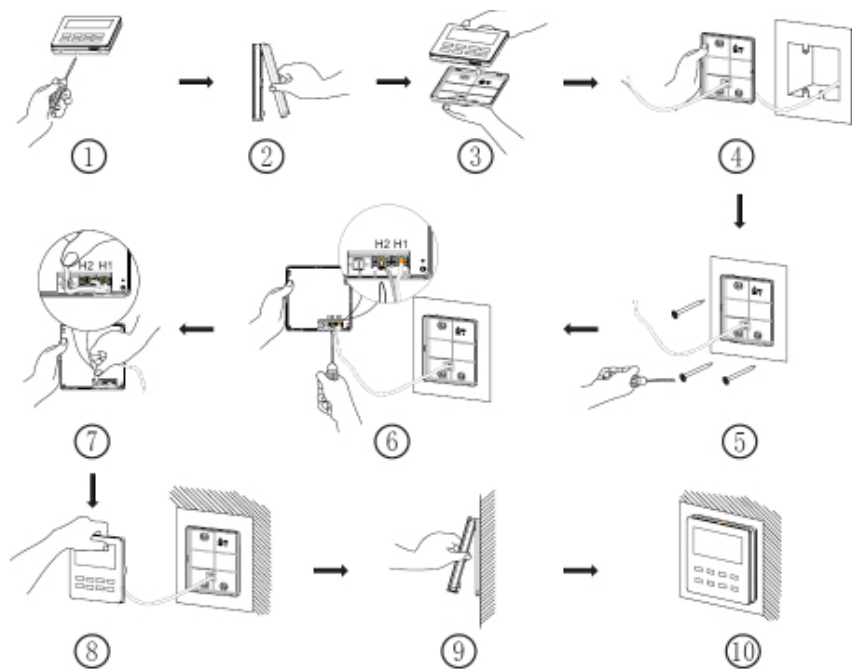

Fig. 5.7 Diagrama de instalação para o controlador por cabo

A fig. 5.7 apresenta o processo de instalação simples; preste atenção aos seguintes itens:

- (1) Antes da instalação, interrompa a alimentação do equipamento interior.
- (2) Puxe o cabo de par trançado de dois núcleos do orifício de instalação na parede e, em seguida, puxe este cabo através do orifício em forma de “□” na parte de trás da base do controlador por cabo.
- (3) Coloque a base do controlador por cabo na parede e utilize parafusos auto-roscantes ST3.9X25 MA para fixar e juntar a base ao orifício de instalação na parede.
- (4) Ligue o cabo de par trançado de dois núcleos à coluna de cablagem H1 e H2 e, em seguida, aperte os parafusos.
- (5) Coloque o cabo de dois núcleos no lado esquerdo da coluna de cablagem e, em seguida, junte o painel e a base do controlador por cabo.

Nota: Se o tamanho do cabo da linha de comunicação for demasiado grande, pode descarnar algum do revestimento da linha de comunicação para satisfazer os requisitos da instalação.

Modo de instalação 2:

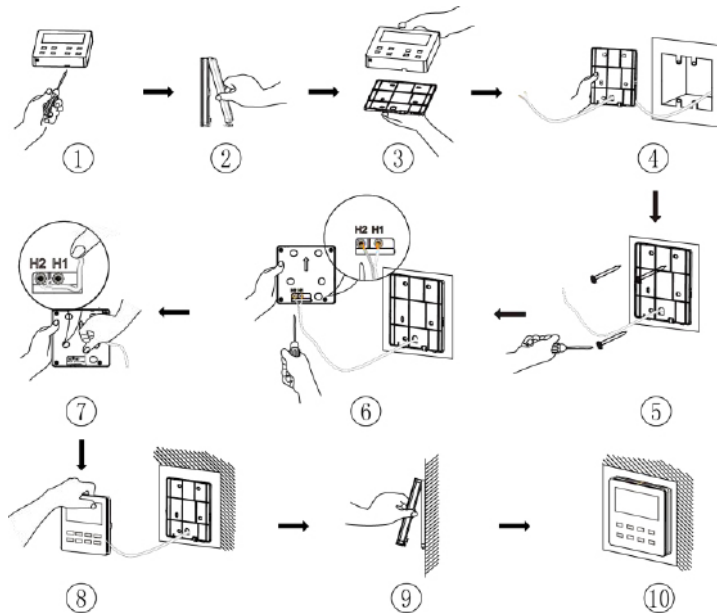

Fig. 5.8 Diagrama de instalação para o controlador por cabo

A fig. 5.8 apresenta o processo de instalação simples; preste atenção aos seguintes itens:

- (1) Antes da instalação, interrompa a alimentação do equipamento interior.
- (2) Puxe o cabo de par trançado de dois núcleos do orifício de instalação na parede e, em seguida, puxe este cabo através do orifício em forma de “□” na parte de trás da base do controlador por cabo.

Controlador por cabo CDV-46

- (3) Coloque a base do controlador por cabo na parede e utilize parafusos auto-roscantes ST3.9X25 MA ou parafusos M4×25 para fixar e juntar a base ao orifício de instalação na parede.
- (4) Ligue o cabo de par trançado de dois núcleos à coluna de cablagem H1 e H2 e, em seguida, aperte os parafusos.
- (5) Arrume as linhas na ranhura na parte traseira do painel e, em seguida, junte o painel da frente do controlador por cabo à sua base e a instalação está completa.

Nota: Se o tamanho do cabo da linha de comunicação for demasiado grande, pode descarnar algum do revestimento da linha de comunicação para satisfazer os requisitos da instalação.

5.1.5 Desinstalação

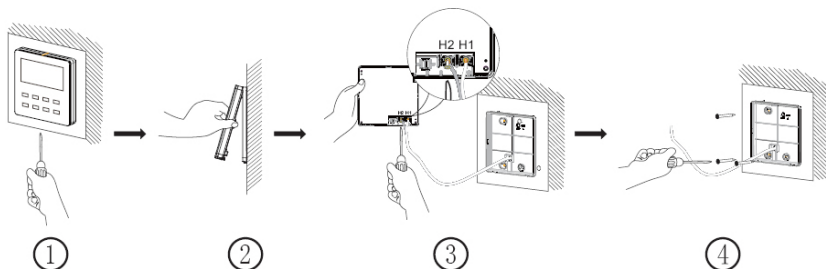

Fig. 5.9 Diagrama de desmontagem do controlador por cabo

5.2 COLOCAÇÃO EM FUNCIONAMENTO

5.2.1 Configuração do equipamento interior principal

Com o equipamento em Off (Desativado), mantenha premido o botão MODE (Modo) durante 5 segundos para configurar o equipamento interior correspondente ao controlador por cabo como equipamento interior principal. O ícone “MASTER” (Principal) iluminar-se-á quando terminar a configuração do equipamento.

Nota:

- ① Se existir um equipamento interior principal no sistema, outros equipamentos interiores secundários podem ser configurados como equipamentos principais. Nesse caso, o equipamento principal original passará a equipamento secundário.
- ② Num sistema, apenas pode existir um equipamento interior principal. Se o sistema detetar múltiplos equipamentos principais, designa como equipamento principal o equipamento com o número de projeto mais pequeno.

5.2.2 Consulta de parâmetros

Os parâmetros do equipamento podem ser verificados no estado On (ativado) ou Off (desativado) do equipamento.

- (1) Prima o botão “FUNCTION” (Funções) por 5 s para entrar na interface dos parâmetros do equipamento. É apresentado “C00” na zona da temperatura e o ícone “CHECK” (Verificar) acende-se.
 - (2) Prima o botão “▲” ou “▼” para selecionar o código do parâmetro.
 - (3) Prima o botão “ENTER/CANCEL” (Enter/Cancelar) para voltar ao passo anterior até que o sistema saia da visualização de parâmetros.
- A lista de consulta de parâmetros é a seguinte:

Tabela 5.1 Lista de vista de parâmetros

Código de parâmetro	Nome de parâmetro	Gama de parâmetro	Método de visualização
C00	Entrada de parâmetro ajustável.	--	No estado "C00", a zona do programador apresenta o número atual de projeto do equipamento interior. Quando um controlador por cabo está a controlar vários equipamentos interiores, apenas o número mais pequeno de projeto é apresentado.
C01	Visualização do número de projeto de um equipamento interior e localização do equipamento interior com avarias.	1-255; Número de projeto do equipamento interior online.	<p>Método de operação:</p> <p>Para entrar na interface de visualização, prima o botão MODE (Modo) no estado "C01" para entrar na interface de visualização do número de projeto de um equipamento interior. Prima o botão "▲" ou "▼" para selecionar o número de projeto do equipamento interior.</p> <p>Método de apresentação:</p> <p>Zona da temperatura: apresenta os códigos de erro do equipamento interior atual (A zona de temperatura apresenta os códigos de erro por ordem, num intervalo de 3 segundos no caso de existirem vários erros de funcionamento num equipamento interior.)</p> <p>Zona do programador: apresenta o número de projeto do equipamento interior atual ou o erro de funcionamento C5 referente ao conflito do número de projeto</p> <p>Nota:</p> <ol style="list-style-type: none"> 1) Se existir um equipamento interior principal na rede equipamentos interiores atual, o ícone "MASTER" (Principal) acende-se na interface "C01". Após entrar na interface de visualização do número do projeto, o ícone "MASTER" (Principal) apenas se acende quando o número de projeto do equipamento interior principal estiver selecionado. 2) O sistema não sai da vista "C01" automaticamente. O utilizador tem de sair desta interface manualmente.
C03	Visualização da quantidade de equipamentos interiores da rede do sistema.	1-80	Zona do programador: apresenta a quantidade de equipamentos interiores do sistema.

Código de parâmetro	Nome de parâmetro	Gama de parâmetro	Método de visualização
C06	Ver operação prioritária.	00: operação normal 01: operação prioritária	Método de operação: Entrar na visualização: prima o botão MODE (Modo) no estado "C06" para entrar na interface de visualização de funcionamento prioritário. Prima o botão "▲" ou "▼" para selecionar o equipamento interior. Método de apresentação: Zona da temperatura: apresenta o número de projeto do equipamento interior atual; Zona do programador: apresenta o valor de configuração de operação prioritária atual do equipamento interior.
C07	Ver temperatura ambiente interior.	--	Método de operação: Entrar na visualização: prima o botão MODE (Modo) no estado "C07" para entrar na interface de visualização de temperatura ambiente interior. Prima o botão "▲" ou "▼" para selecionar o equipamento interior. Método de apresentação: Zona da temperatura: apresenta o número de projeto do equipamento interior atual; Zona do programador: apresenta a temperatura ambiente exterior.
C08	Visualizar a hora do lembrete para limpeza de filtro.	4-416: dias	Zona do programador: apresenta a hora do lembrete de limpeza do filtro.
C09	Visualizar endereço do controlador por cabo.	01, 02	Zona do programador: apresenta o endereço do controlador por cabo.

Controlador por cabo CDV-46

Código de parâmetro	Nome de parâmetro	Gama de parâmetro	Método de visualização
C11	Visualização da quantidade de equipamentos interiores no caso de um controlador por cabo controlar vários equipamentos ao mesmo tempo.	1-16	Zona do programador: apresenta a quantidade de equipamentos interiores controlados pelo controlador por cabo.
C12	Ver temperatura ambiente exterior.	-	Zona do programador: apresenta a temperatura ambiente exterior.
C17	Visualização da humidade relativa interior.	20~90 humidade relativa 20%~90%	Método de operação: Entre no processo de revisão e prima o botão "MODE" (Modo) para entrar na interface de revisão da humidade relativa interior no estado C17. Prima o botão "▲" ou "▼" para trocar o número do equipamento interior. Método de apresentação: Zona da temperatura: apresenta o número de projeto do equipamento interior atual. Zona do programador: apresenta a humidade relativa interior.

Código de parâmetro	Nome de parâmetro	Gama de parâmetro	Método de visualização
C18	Visualização com um botão do número de projeto do equipamento interior.	1-255: Número de projeto do equipamento interior online	<p>Método de operação: Entre na visualização, prima o botão “MODE” (Modo) no estado “C18” para ativar a função de visualização do código de projeto do equipamento interior com um botão e o controlador por cabo entra na interface visualização do código de projeto do equipamento interior. Prima o botão “▲” ou “▼” para selecionar o equipamento interior.</p> <p>Método de apresentação: Zona da temperatura: apresenta o número do equipamento interior atual. Zona do programador: apresenta o número de projeto do equipamento interior.</p> <p>Nota: 1) Depois de ativar a função de visualização com um botão, cada controlador por cabo de todo o sistema irá apresentar o número de projeto do equipamento interior que controla na respetiva zona do programador. (A zona do programador irá apresentar diferentes números de projeto em intervalos de 3 segundos, se um controlador por cabo estiver a controlar vários equipamentos interiores.). 2) Os controladores por cabo secundários não conseguem visualizar “C18”.</p> <p>Método de cancelar: 1) Se o utilizador sair da interface “C18” manualmente, a função de visualização com um botão é desativada imediatamente. 2) Se o sistema sair da interface “C18” devido a inatividade durante 20 segundos, o utilizador tem de premir o botão “ON/OFF” (Ativação/Desativação) no estado ativado ou desativado para cancelar esta função. 3) Após a função de visualização com um botão estar ativada, premir o botão “ON/OFF” (Ativação/Desativação) de qualquer controlador por cabo do mesmo sistema de rede no estado ativado/desativado irá cancelar esta função.</p>

Código de parâmetro	Nome de parâmetro	Gama de parâmetro	Método de visualização
C20	Visualização da temperatura de saída de ar do equipamento interior de tratamento de ar*.	--	<p>Método de operação: Entrar na visualização: prima brevemente o botão "MODE" (Modo) no estado "C20" para entrar na interface de visualização da temperatura de saída de ar do equipamento interior de tratamento de ar. Prima o botão "▲" ou "▼" para selecionar o equipamento interior.</p> <p>Método de apresentação: Zona da temperatura: apresenta o número de projeto do equipamento interior atual. Zona do programador: apresenta a temperatura de saída de ar do equipamento interior de tratamento de ar. Nota: Válido apenas para o equipamento interior de tratamento de ar.</p>

Nota:

- ① No estado de visualização de parâmetros, os botões FAN (Ventoinha), TIMER (Programador), SLEEP (Repouso) e SWING (Oscilação) são inválidos. Prima o botão "ON/OFF" (Ativação/Desativação) para voltar à página inicial, sem ativar/desativar o equipamento.
- ② No estado de visualização de parâmetros, o sinal do comando à distância é inválido.

5.2.3 Configuração de parâmetros

Os parâmetros do equipamento podem ser configurados com o equipamento no estado ativado ou desativado.

- (1) Prima o botão FUNCTION (Funções) por 5 s e a zona de temperatura apresenta "C00". Continue a premir o botão FUNCTION (Funções) durante mais 5 s para entrar na interface de configuração dos parâmetros do controlador por cabo. "P00" é apresentado na zona de temperatura.
- (2) Prima o botão "▲" ou "▼" para selecionar o código do parâmetro. Prima o botão MODE (Modo) para entrar na configuração de parâmetros. Nesse momento, o valor de parâmetro está a piscar. Prima o botão "▼" ou "▲" para ajustar o valor

do parâmetro e prima o botão ENTER/CANCEL (Enter/Cancelar) para terminar a configuração.

- (3) Prima o botão ENTER/CANCEL (Enter/Cancelar) para voltar ao passo anterior até que o sistema saia da configuração de parâmetros.

A lista de configuração de parâmetros é a seguinte:

Tabela 5.2 Lista de configuração de parâmetros

Código de parâmetro	Nome de parâmetro	Gama de parâmetro	Valor por defeito	Nota
P10	Configuração do equipamento interior principal.	00: não modificar o estado atual de principal/secundário do equipamento interior. 01: configurar o equipamento interior atual como equipamento interior principal.	00	Quando configurar o equipamento interior correspondente ao controlador por cabo como equipamento interior principal, o ícone "MASTER" (Principal) acende-se após terminar a configuração.
P11	Configurar o recetor de infravermelhos do controlador por cabo.	00: não permitido. 01: ativado.	01	Ativável apenas através de controlador por cabo principal. Se o recetor de infravermelhos do controlador por cabo não for permitido, o controlador por cabo não pode receber o sinal de um comando à distância e é utilizado através dos botões.
P13	Configurar endereço do controlador por cabo.	01: controlador por cabo principal. 02: controlador por cabo secundário.	01	Quando dois controladores por cabo controlam um ou mais equipamentos interiores, os endereços desses dois controladores devem ser diferentes. O controlador por cabo auxiliar (02) não tem função de configuração de parâmetros do equipamento exceto a configuração do seu endereço.

Controlador por cabo CDV-46

Código de parâmetro	Nome de parâmetro	Gama de parâmetro	Valor por defeito	Nota
P14	Definir a quantidade de equipamentos interiores controlados em grupo.	00: função não permitida. 01-16: quantidade de equipamentos interiores.	01	Definir o valor correspondente de acordo com a quantidade de equipamentos interiores ligados.
P16	Configurar a unidade de temperatura.	00:Celsius. 01:Fahrenheit.	00	--
P30	Definir a pressão estática do motor da ventoinha interior.	01-09: nível de pressão estática do motor da ventoinha interior.	05	Existem dois tipos de níveis de pressão estática: 5 Níveis: 03, 04, 05, 06, 07 9 Níveis: 01, 02, 03, 04, 05, 06, 07, 08, 09 O controlador por cabo pode ser adaptado a diferentes tipos de equipamentos interiores, uma vez que possui 1-9 níveis de seleção para configurar a pressão estática. Quando o equipamento interior com 5 níveis de pressão estática receber uma configuração de nível enviada pelo controlador por cabo inferior a 3, será regulado de acordo com o 3.º nível; se for superior a 7, será regulado de acordo com o 7.º nível.
P31	Instalação em teto alto*.	00: altura de instalação de teto normal. 01: altura de instalação de teto alto.	00	Válido apenas para equipamentos tipo cassete.

Código de parâmetro	Nome de parâmetro	Gama de parâmetro	Valor por defeito	Nota
P33	Configuração do programador.	00: programador geral. 01: programador de relógio.	00	--
P34	A repetição de programador de relógio é válida.	00: uma vez 01: todos os dias	00	Disponível apenas quando o programador está configurado como programador de relógio.
P37	Temperatura de refrigeração em modo auto (automático).	17 °C~30 °C (63 °F~86 °F)	25 °C (77 °F)	Quando a temperatura do equipamento está em °C, a temperatura de refrigeração menos a temperatura de aquecimento de ambientes é ≥ 1 °C.
P38	Temperatura de aquecimento de ambientes em modo auto (automático).	16°C~29°C (61°F~84°F)	20°C (68°F)	Quando a temperatura do equipamento está em °F, a temperatura de refrigeração menos a temperatura de aquecimento de ambientes é ≥ 2 °F.
P43	Configurar operação prioritária.	00: operação normal 01: operação prioritária	00	Quando a alimentação é insuficiente, os equipamentos interiores configurados para funcionamento prioritário podem funcionar, enquanto outros equipamentos interiores são desativados de forma forçada.
P46	Apagar tempo acumulado da limpeza do filtro.	00: não apagar 01: apagar	00	--
P49	Ângulo de abertura da placa de retorno de ar do equipamento interior*.	01: ângulo 1 (25°) 02: ângulo 2 (30°) 03: ângulo 3 (35°)	01	Válido apenas para equipamentos com placa de retorno de ar.

Controlador por cabo CDV-46

Código de parâmetro	Nome de parâmetro	Gama de parâmetro	Valor por defeito	Nota
P50	Configuração de temperatura de saída de ar do equipamento interior de tratamento de ar em refrigeração*.	16°C~30 °C (61°F~86 °F)	18°C (64°F)	Válido apenas para o equipamento interior de tratamento de ar.
P51	Configuração de temperatura de saída de ar do equipamento interior de tratamento de ar para aquecimento de ambientes*.	16°C~30 °C (61°F~86 °F)	22°C (71°F)	Válido apenas para o equipamento interior de tratamento de ar.
P54	Configuração da união do equipamento interior de tratamento de ar*.	00: sem controlo de união. 01: com controlo de união.	00	Após configurar a função de união, o equipamento interior de tratamento de ar será ativado ou desativado de acordo com o estado do equipamento interior comum. Além disso, o equipamento interior de tratamento de ar pode ser ativado ou desativado manualmente. Nota: Válido apenas para o equipamento interior de tratamento de ar.

Nota:

- ① No estado de configuração de parâmetros, os botões FAN (Ventoinha), TIMER (Programador), SLEEP (Repouso) e SWING (Oscilação) são inválidos. Prima o botão "ON/OFF" (Ativação/Desativação) para voltar à página inicial, sem ativar/desativar o equipamento.
- ② No estado de configuração de parâmetros, o sinal do comando à distância é inválido.

6 INSTRUÇÕES DE FUNCIONAMENTO

6.1 ON/OFF [Ligado/desligado]

Pressione o botão ON/OFF para ligar o equipamento. Pressione novamente o botão ON/OFF para desligar o equipamento. As interfaces dos estados On/Off estão apresentadas nas fig. 6.1 a 6.4.



Fig. 6.1 Interface do estado On em Celsius



Fig. 6.2 Interface do estado Off em Celsius



Fig. 6.3 Interface do estado On em Fahrenheit





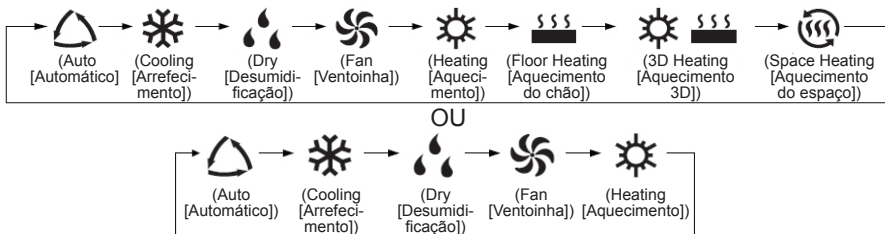

Fig. 6.4 Interface do estado Off em Fahrenheit

6.2 AJUSTE DE MODOS





Com o equipamento em ON, pode escolher, em forma circular, um dos seguintes modos com o botão MODE [Modo]:



Nota:

- ① Os modos disponíveis variam de modelo para modelo, o controlo por cabo mostra automaticamente os modos disponíveis para o modelo de equipamento interior correspondente.
- ② O modo Auto (automático) só pode ser selecionado a partir do equipamento interior principal.
- ③ No modo Auto (automático), se o equipamento interior se encontrar em funcionamento no modo Cooling (Refrigeração), acendem-se os ícones “” e “”; se se encontrar no modo Heating (Aquecimento), acendem-se os ícones “” e “”.



6.3 AJUSTE DE TEMPERATURA

Premir os botões “” ou “” no estado On aumenta ou diminui a temperatura por 1 °C ou 1 °F; premir sem soltar os botões “” ou “” aumenta ou diminui a temperatura por 1 °C ou 1 °F a cada 0,3 s.

Nos modos Cooling (Refrigeração), Fan (Ventoinha), Heating (Aquecimento), Floor Heating (Aquecimento do chão), 3D Heating (Aquecimento 3D) ou Space Heating (Aquecimento do espaço), o intervalo de temperatura encontra-se entre os 16 °C a 30 °C ou 61 °F a 86 °F.

No modo Dry (Desumidificação), o intervalo de temperatura encontra-se nos 12 °C ou 54 °F, 16 °C a 30 °C ou 61 °F a 86 °F. No modo Dry (Desumidificação), quando a temperatura é de 16 °C ou 61 °F, prima duas vezes o botão “” para diminuir a temperatura para 12 °C ou 54 °F (se a função Save [Poupança] estiver ativada, a temperatura no modo Dry [Desumidificação] não pode ser ajustada para 12 °C ou 54 °F e o intervalo será entre a “temperatura mínima no modo Save [Poupança]” e 30 °C ou 86 °F).

Nota:

- ① No modo Auto (Automático) ou com a função Absence (Ausência) ativada, não é possível configurar a temperatura premindo “” ou “”.

- ② Se o controlador por cabo estiver ligado ao equipamento interior de tratamento de ar, aparecerá no ecrã o código “FAP”, que corresponde ao equipamento interior de tratamento de ar, como apresentado abaixo. A temperatura selecionada não é mostrada, nem pode ser configurada com os botões “▲” ou “▼”. A temperatura da saída de ar no modo de arrefecimento ou aquecimento apenas pode ser ajustada no estado de ajuste dos parâmetros.



6.4 AJUSTE DA VENTOINHA

- (1) Com o equipamento ligado, prima o botão FAN (Ventoinha) para configurar a velocidade da ventoinha, em forma circular:

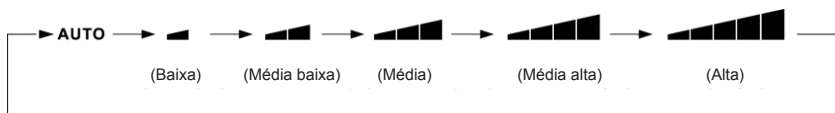

(2) Configuração da função Turbo.

Iniciar função Turbo: Com o equipamento ligado, prima o botão “FUNCTION” (Função) para mudar para a função Turbo, ficando o ícone da função Turbo “**TURBO**” a piscar e, em seguida, prima o botão “ENTER/CANCEL” (Enter/Cancelar) para iniciar a função Turbo. Se a função Turbo estiver ativada, o ícone da função Turbo  acende-se.

Cancelar função Turbo: Se a função Turbo estiver ativada, prima o botão “FUNCTION” (Função) para mudar para a função Turbo, ficando o ícone da função Turbo “**TURBO**” a piscar e, em seguida, prima o botão “ENTER/CANCEL” (Enter/Cancelar) para cancelar a função Turbo; Prima o botão “FAN” (Ventoinha) para cancelar a função Turbo e iniciar a velocidade automática.

Nota:

- ① No modo Dry (Desumidificação), a velocidade da ventoinha é baixa e não pode ser ajustada.
- ② Se o controlador por cabo estiver ligado a um equipamento interior de tratamento de ar, a velocidade da ventoinha do equipamento interior apenas pode ser alta. A velocidade da ventoinha da unidade interior não se pode configurar com o botão “FAN” [Ventoinha].
- ③ Se a velocidade da ventoinha do equipamento interior estiver em modo automático, o equipamento interior irá mudar automaticamente a velocidade da ventoinha consoante a temperatura ambiente, para torná-la mais estável e agradável.

6.5 AJUSTE DO PROGRAMADOR

O controlo por cabo tem disponível dois tipos de programador: um programador geral e um programador de relógio. O programador geral vem configurado de fábrica. Consulte a secção 5.2.3 para o modo de ajuste do programador.

6.5.1 Programador geral

Com o programador geral, o equipamento pode ligar-se e desligar-se à hora desejada.

Ajuste do programador: se o programador não se encontra configurado, pressione o botão TIMER [Programador]. O ícone “HOUR” [Hora] começa a piscar. Pressione os botões “▲” ou “▼” para configurar a hora do programador. Prima o botão TIMER (Programador) para guardar as configurações e sair da configuração.

Cancelamento do programador: quando o programador está configurado, prima o botão TIMER (Programador) para o cancelar.

Intervalo para o ajuste do programador: de 0,5 a 24h. Pressionando os botões “▲” ou “▼”, o tempo do programador aumenta ou diminui 0,5h; pressionar sem soltar os botões “▲” ou “▼” aumenta ou diminui a temperatura 0,5h a cada 0,3s.

Com o equipamento ligado, a configuração de desativação do programador está apresentada nas fig. 6.5 ou 6.6.

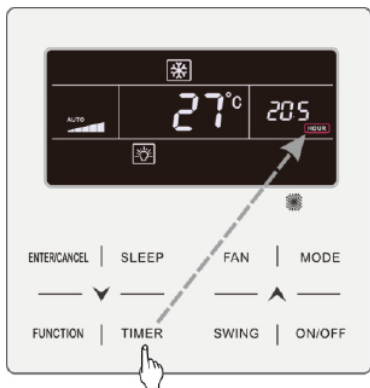

Pressione o botão TIMER [Programador] para configurar o programador

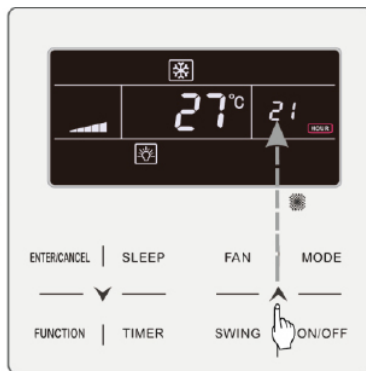

Pressione os botões “▲” ou “▼” para configurar a hora do programador

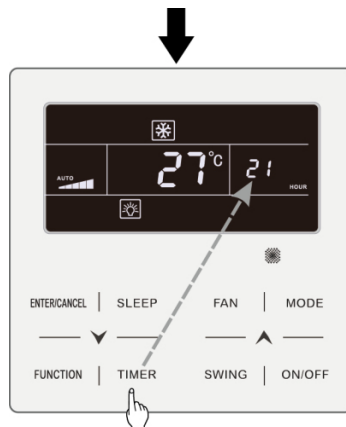

Pressione o botão TIMER [Programador] para concluir o ajuste

Fig. 6.5 Configuração de desativação do programador com o equipamento ligado em Celsius

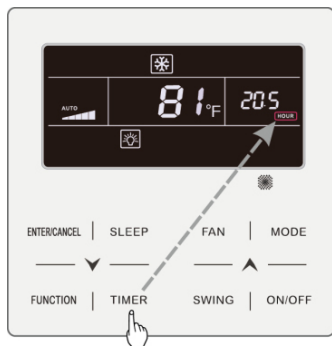

Pressione o botão TIMER [Programador] para configurar o programador

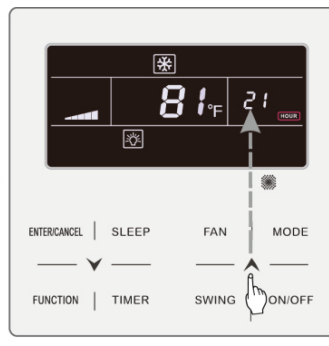

Pressione os botões "▲" ou "▼" para configurar a hora do programador

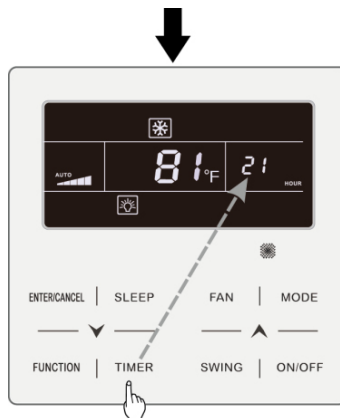

Pressione o botão TIMER [Programador] para concluir o ajuste

Fig. 6.6 Configuração de desativação do programador com o equipamento ligado em Fahrenheit

6.5.2 Ajuste da hora

Visualização da hora: se o programador se encontra no modo de relógio, na zona do ecrã destinada ao programador, mostra-se a hora, quer com o aparelho ligado ou com o aparelho desligado. O ícone “🕒” encontra-se aceso e o relógio pode ser configurado neste momento.

Configuração do relógio: prima continuamente o botão TIMER (Programador) durante 5 s para entrar na configuração do relógio e o ícone “🕒” piscar. Ao pressionar os botões “▲” ou “▼”, a hora do relógio aumenta ou diminui 1 minuto; se pressionar sem soltar os botões “▲” ou “▼” durante 5 s, a hora do relógio aumenta ou diminui 10 minutos; Pressione ENTER/CANCEL [Enter/Cancelar] e o botão TIMER [Programador] para guardar o ajuste e sair.

6.5.3 Programador de relógio

Com o programador de relógio é possível programar quando deseja que o equipamento se ligue e se desligue.

Ajuste do programador:

- (1) Prima o botão TIMER (Programador) para entrar na configuração da hora em que pretende que se ligue o equipamento e o ícone “ON” fica a piscar;
- (2) Prima os botões “▲” ou “▼” para configurar a hora em que pretende que o equipamento se ligue. Pressione o botão ENTER/CANCEL [Enter/Cancelar] para concluir o ajuste.
- (3) Antes de premir o botão ENTER/CANCEL (Enter/Cancelar), prima o botão TIMER (Programador) para guardar a hora em que pretende que o equipamento se ligue e, em seguida, mude para a configuração de hora de desativação do equipamento, com o ícone “OFF” a piscar.
- (4) Prima os botões “▲” ou “▼” para configurar a hora em que pretende que o equipamento se desligue. Pressione o botão ENTER/CANCEL [Enter/Cancelar] para concluir o ajuste.

Cancelamento do programador:

Pressione o botão TIMER [Programador] para introduzir o ajuste do programador; pressione novamente o botão TIMER [Programador] para seleccionar entre os ajustes de tempo de ativação ou desativação do equipamento; pressione ENTER/CANCEL [Enter/Cancelar] para cancelar o programador.

Pressionando os botões “▲” ou “▼”, o tempo do programador aumenta ou diminui 1 min; pressionar sem soltar os botões “▲” ou “▼” durante 5 s aumenta ou diminui o tempo do programador em 10 min.

Configuração do programador do relógio, como apresentado na fig. 6.7 ou 6.8:



O equipamento está ligado e o programador não está configurado



Pressione o botão TIMER [Programador] para ajustar a hora de ativação do equipamento



Pressiona o botão TIMER [Programador] para alternar para a definição de hora de desativação da unidade



Pressione os botões "▲" ou "▼" para configurar a hora em que pretende que o equipamento se ative

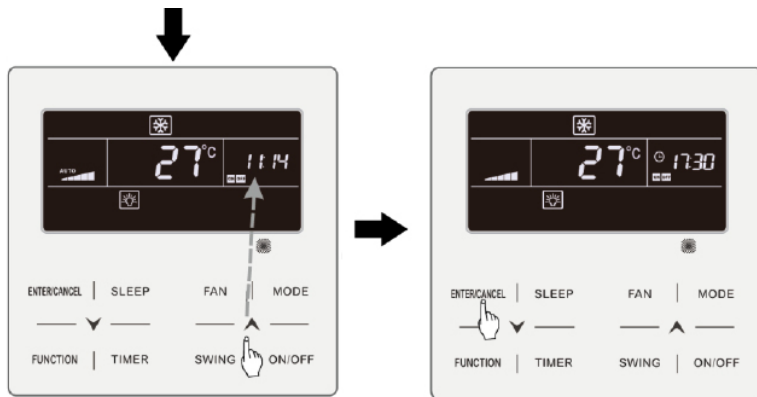

Prima os botões “▲” ou “▼” para configurar a hora em que pretende que o equipamento se desligue

Prima o botão ENTER/CANCEL (Enter/Cancelar) para concluir a configuração

Fig. 6.7 Configuração da hora de ativação/desativação do equipamento em Celsius

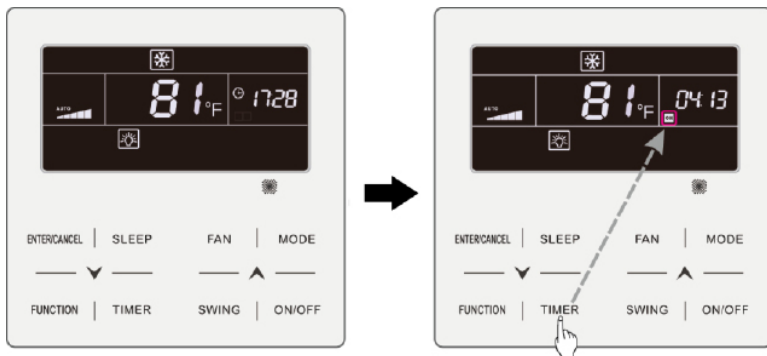

O equipamento está ligado e o programador não está configurado

Pressione o botão TIMER [Programador] para ajustar a hora de ativação do equipamento



Pressiona o botão TIMER [Programador] para alternar para a definição de hora de desativação da unidade

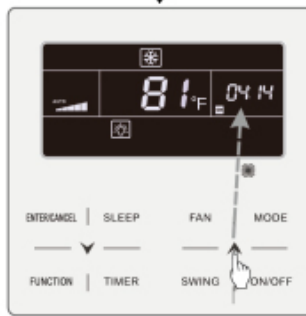

Pressione os botões "▲" ou "▼" para configurar a hora em que pretende que o equipamento se ative



Prima os botões "▲" ou "▼" para configurar a hora em que pretende que o equipamento se desligue



Prima o botão ENTER/CANCEL (Enter/Cancelar) para concluir a configuração

Fig. 6.8 Configuração da hora de ativação/desativação do equipamento em Fahrenheit

6.6 AJUSTE DE SWING

Com o equipamento ligado, é possível ajustar as funções de oscilação vertical e horizontal.

(1) Função de oscilação vertical.



A função de oscilação vertical tem dois modos: modo de oscilação simples e modo de oscilação com ângulo fixo. Com o equipamento desligado, prima os botões “SWING” (Oscilação) e “▲” simultaneamente, durante 5 segundos, para alternar entre o modo de oscilação simples e o modo de oscilação com ângulo fixo. O ícone de oscilação vertical  pisca no decorrer desse momento.

1) Quando o modo de oscilação simples se encontra ajustado com o equipamento ligado, pressione o botão “SWING” para iniciar ou parar a oscilação vertical.

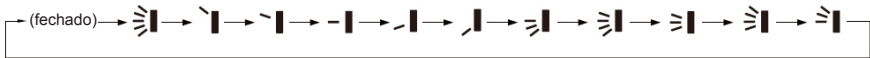
2) Quando o modo de oscilação com ângulo fixo se encontra ajustado com o equipamento ligado, pressione o botão “SWING” para ajustar o ângulo de oscilação circular como se mostra abaixo.







(2) Função de oscilação horizontal*:

Ativação da oscilação horizontal: Com o equipamento ligado, prima o botão “FUNCTION” (Função) para mudar para a função de oscilação horizontal, ficando o ícone de oscilação horizontal  a piscar e, em seguida, prima o botão “ENTER/CANCEL” (Enter/Cancelar) para iniciar a oscilação horizontal. Se a oscilação horizontal estiver ativada, o ícone de oscilação horizontal  fica aceso.

Cancelamento da oscilação horizontal: Se a oscilação horizontal está ativada, prima o botão “FUNCTION” (Função) para mudar para a oscilação horizontal, ficando o ícone de oscilação horizontal  a piscar e, em seguida, prima o botão “ENTER/CANCEL” (Enter/Cancelar) para cancelar a oscilação horizontal.

6.7 AJUSTE DA FUNÇÃO DE SILÊNCIO

Função de silêncio: diminui o ruído do equipamento exterior e logra um efeito de silêncio. O funcionamento silencioso tem dois modos: modo silencioso e modo silencioso automático. Só está disponível nos modos automático, arrefecimento, de-umidificação, ventoinha, aquecimento, aquecimento 3D e aquecimento do espaço.

Ativação do modo silencioso: pressione o botão FUNÇÃO [Função] para aceder ao modo de funcionamento silencioso; o ícone de modo silencioso “” ou de modo silencioso automático “” fica a piscar. Em seguida, pressione os botões “” ou “” para alternar entre os modos silencioso e silencioso automático, e pressione o botão ENTER/CANCEL [Enter/Cancelar] para ativar o modo desejado.

Desativação da função de silêncio: prima o botão FUNCTION (Função) para aceder à função Quiet (Silencioso) e, em seguida, prima o botão ENTER/CANCEL (Enter/Cancelar) para cancelar a função Quiet (Silencioso).

Configuração da função de silêncio, como apresentado na fig. 6.9 ou 6.10:

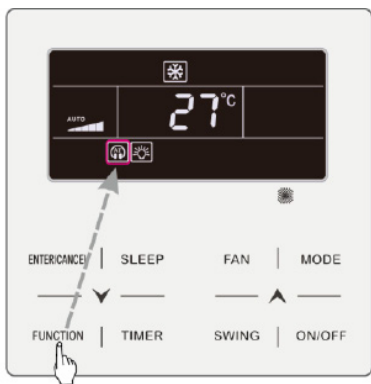

Pressione o botão de FUNCTION [Função] para aceder ao modo silencioso

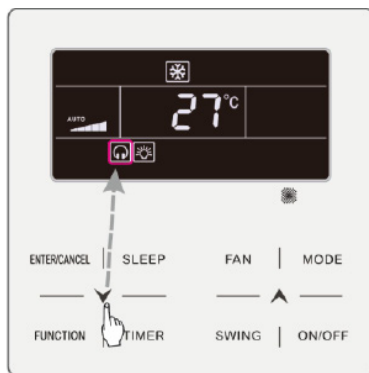

Pressione os botões “” ou “” para alternar entre os modos silencioso e silencioso automático

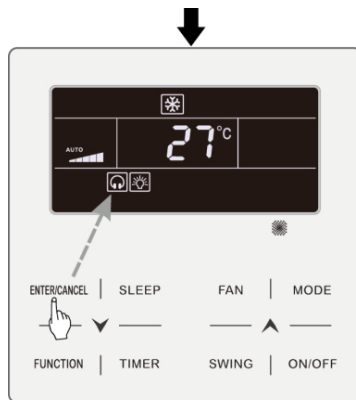

Pressione o botão ENTER/CANCEL
[Enter/Cancelar] para ativar o modo silencioso

Fig. 6.9 Configuração da função de silêncio em Celsius

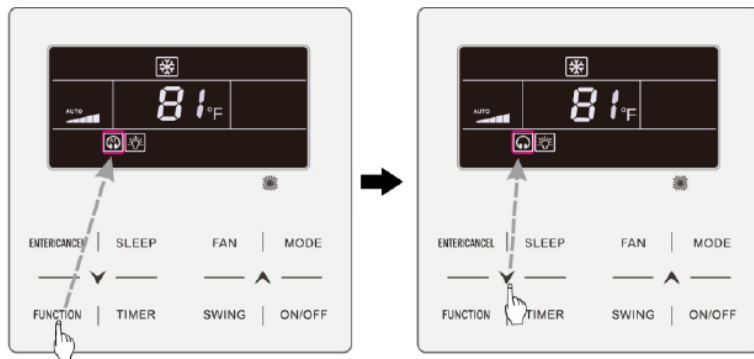

Pressione o botão de FUNCTION [Função]
para aceder ao modo silencioso

Pressione os botões “▲” ou “▼”
para alternar entre os modos silencioso
e silencioso automático

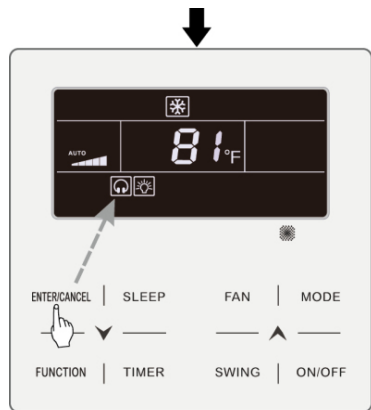

Pressione o botão ENTER/CANCEL
[Enter/Cancelar] para ativar o modo silencioso

Fig. 6.10 Configuração da função de silêncio em Fahrenheit

Nota:

- ① Se a função Quiet (Silencioso) está ativada, o equipamento interior funcionará com uma velocidade de ventoinha silenciosa. A velocidade da ventoinha reduz-se de forma a diminuir o ruído do motor da ventoinha interior.
- ② Se a função Auto Quiet (Silencioso automático) está ativada, o equipamento interior modificará automaticamente a velocidade da ventoinha consoante a temperatura ambiente. Quando a temperatura ambiente alcançar um determinado valor designado, o equipamento começa a funcionar com uma velocidade de ventoinha silenciosa.

6.8 AJUSTE DA FUNÇÃO SLEEP

Função Sleep: neste modo, o equipamento funcionará consoante uma curva de função sleep predefinida para criar um ambiente confortável para o descanso.

Ativação/Desativação da Função Sleep: com o equipamento ligado, prima o botão SLEEP (Repouso) para ativar ou cancelar a função Sleep.



Quando a função Sleep se encontra ativada, o ícone “” aparece aceso e o modo silencioso ou silencioso automático também se encontrará ativado.

Quando a função Sleep estiver fechada, se a função de silêncio estiver ativada antes de iniciar a função Sleep, só a função Sleep será fechada enquanto a função de silêncio continuará ativada.

nos modos Auto (Automático), Fan (Ventoinha) ou Floor Heating (Aquecimento do chão), a função Sleep não se encontra disponível.

6.9 AJUSTE DA FUNÇÃO DE AR

Função de ar: Ajuste a quantidade de ar fresco interior para melhorar a qualidade de ar e manter fresco o ar interior.

ativação da função de ar: Com o equipamento ligado ou desligado, pressione o botão FUNCTION [Função] e seleccione a função de ar. O ícone “” fica a piscar e o equipamento passa a modo de ajuste de ar. A zona de temperatura mostra o nível de ajuste do ar, que pode ser ajustado pressionando os botões “” ou “”. O intervalo de ajuste encontra-se entre 1 e 10. Pressione o botão ENTER/CANCEL [Enter/Cancelar] para ativar a função de ar.

desativação da função de ar: Com a função de ar ativada, pressione o botão FUNCTION [Função] para seleccionar a função de ar e pressione em seguida o botão ENTER/CANCEL [Enter/Cancelar] para desativá-la.

As fig. 6.11 ou 6.12 mostram como ativar a função de ar:

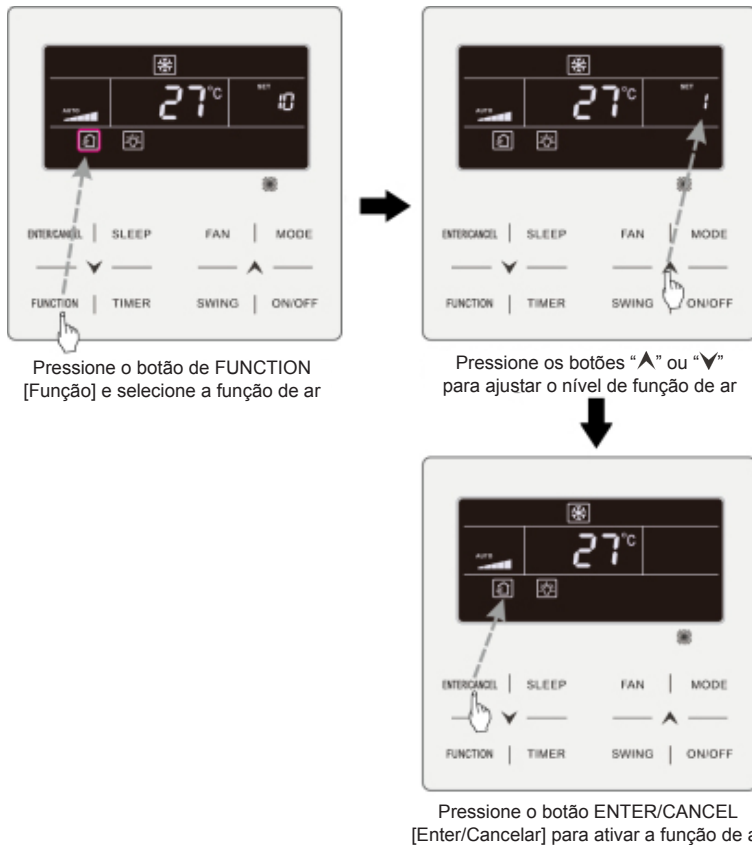

Fig. 6.11 Ativação da função de ar em Celsius

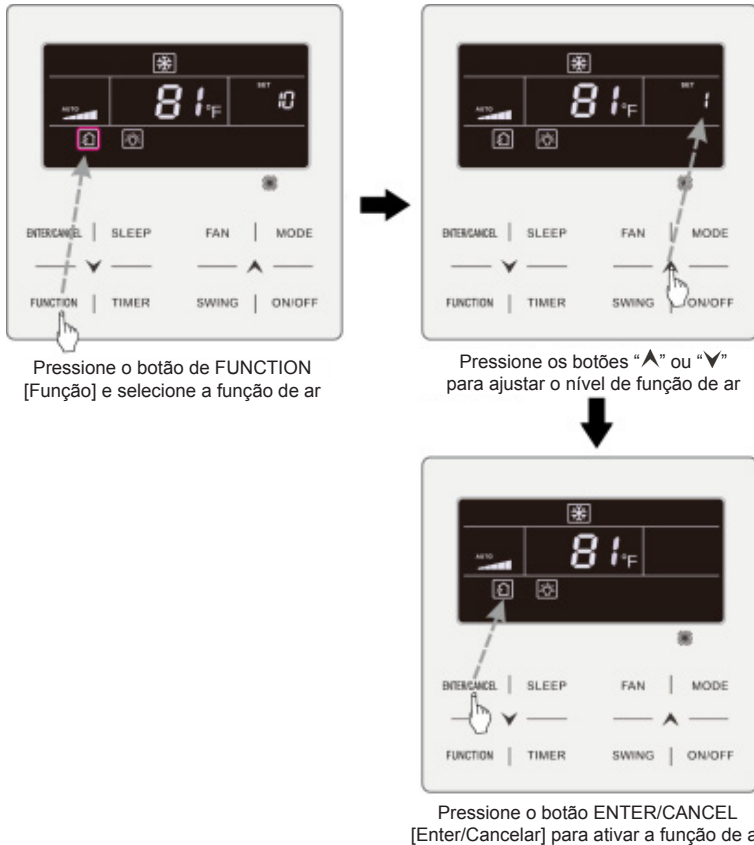

Fig. 6.12 Ativação da função de ar em Fahrenheit

Nota:

- ① A função de ar apenas mostra eficácia em equipamentos com função de ar e válvula motorizada de ar fresco (abreviada como “válvula de ar fresco”).
- ② A tabela seguinte indica o tempo de abertura da válvula de ar fresco por unidade de tempo (60 minutos) que corresponde ao nível de configuração de ar. O tempo de abertura da válvula de ar fresco são os N minutos iniciais por unidade de tempo. Exemplo: Se o ar estiver ajustado para o nível 1, o equipamento inicia a temporização e abre-se a válvula de ar fresco. Após 6 minutos, a válvula fecha-se e o equipamento continua a funcionar. Após o período de espera, o equipamento reinicia a temporização e volta a abrir a válvula de ar fresco. Após outros 6 minutos, a válvula fecha-se e assim sucessivamente.

Nível de ajuste de ar	1	2	3	4	5	6	7	8	9	10
Tempo de abertura da válvula de ar fresco	60 /6	60 /12	60 /18	60 /24	60 /30	60 /36	60 /42	60 /48	60 /54	Sempre aberta

Nota: Tempo indicado na tabela: tempo de funcionamento do equipamento (min) / tempo de abertura da válvula de ar fresco por tempo de funcionamento (min)

6.10 AJUSTE DA ATIVAÇÃO/DESATIVAÇÃO DAS LUZES

Função de ativação/desativação da luz: a luz da unidade interior pode ser ativada ou desativada.

Acender a luz: Com o equipamento ligado ou desligado, prima o botão FUNCTION (Função) para selecionar a função de luz. O ícone “” começa a piscar. Prima ENTER/CANCEL (Enter/Cancelar) para ligar/desligar a luz: Com a luz do equipamento acesa, prima o botão FUNCTION (Funções) para selecionar Light (Iluminação). De seguida, pressione o botão ENTER/CANCEL [Enter/Cancelar] para apagar a luz.

Nota:

Se o botão de controlo por cabo não funciona ou se o sinal de comando à distância não é recebido durante 20 s seguidos:

- ① Se a função Light (Iluminação) estiver ativada, a retroiluminação do LCD brilhará com intensidade média.
- ② Se a função de iluminação estiver desativada, a retroiluminação do LCD estará apagada.

6.11 AJUSTE DE POUPANÇA

Função de poupança: O ar condicionado pode funcionar dentro de um intervalo de temperatura pequeno, ajustando a temperatura mínima nos modos de arrefecimento e de desumidificação e a temperatura máxima nos modos de aquecimento, aquecimento 3D e aquecimento do espaço. O que permite poupança de energia.

Inicie a função Save (Poupança) para Cooling (Refrigeração): Quando o equipamento estiver desligado, prima simultaneamente os botões “TIMER” (Programador) e “▲” durante 5 segundos, ouvirá um som e, em seguida, o equipamento entrará no modo Save (Poupança) configurado. O ícone “” está a piscar. O ícone “MIN” e o ícone Mode estão ligados. Prima o botão “MODE” (Modo) para mudar para o modo Cooling (Refrigeração) ou Dry (Desumidificação). Prima os botões “▲” ou “▼” para configurar o limite de temperatura para a função Save (Poupança); prima o botão “ENTER/CANCEL” (Enter/Cancelar) para iniciar a função Save (Poupança).

As fig. 6.13 ou 6.14 mostram como configurar a função Save (Poupança) para Cooling (Refrigeração):

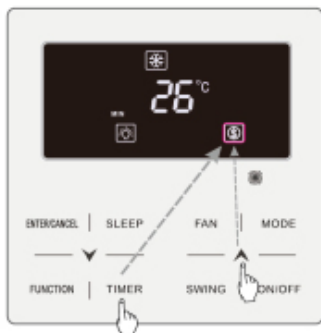

Pressione os botões TIMER (Programador) + “^” durante 5 segundos e configure a função de Save (Poupança) no estado OFF

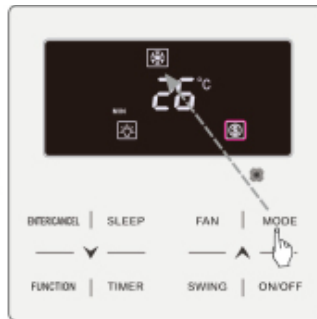

Prima o botão MODE (Modo) e selecione o modo Cooling (Refrigeração) ou Dry (Desumidificação)



Pressione o botão ENTER/CANCEL [Enter/Cancelar] para ativar a função de poupança



Pressione os botões “^” ou “v” para ajustar a temperatura mínima

Fig. 6.13 Configuração de Save (Poupança) para Cooling (Refrigeração) em Celsius

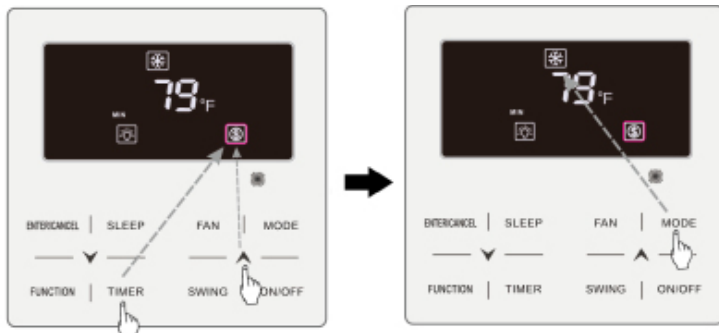

Pressione os botões TIMER (Programador) + "▲" durante 5 segundos e configure a função de Save (Poupança) no estado OFF

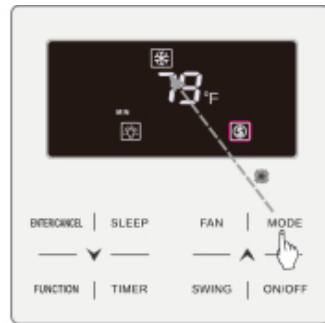

Prima o botão MODE (Modo) e selecione o modo Cooling (Refrigeração) ou Dry (Desumidificação)

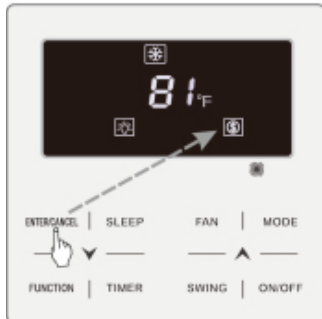

Pressione o botão ENTER/CANCEL [Enter/Cancelar] para ativar a função de poupança

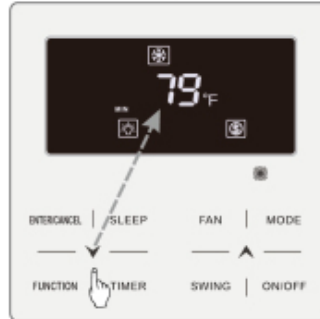

Pressione os botões "▲" ou "▼" para ajustar a temperatura mínima

Fig. 6.14 Configuração de Save (Poupança) para Cooling (Refrigeração) em Fahrenheit

Inicie a função Save (Poupança) para Heating (Aquecimento): Quando o equipamento estiver desligado, prima simultaneamente os botões “TIMER” (Programador) e “▲” durante 5 segundos, ouvirá um som e, em seguida, o equipamento entrará no modo Save (Poupança) configurado. O ícone “\$” está a piscar. O ícone “MAX” e o ícone Mode estão ligados. Prima o botão “MODE” para mudar para o modo Heating (Aquecimento) ou 3D Heating (Aquecimento 3D) ou Space Heating (Aquecimento de espaço). Prima os botões “▲” ou “▼” para configurar o limite de temperatura para a função Save (Poupança). Prima o botão “ENTER/CANCEL” (Enter/Cancelar) para iniciar a função Save (Poupança).

Após iniciar a função Save (Poupança), irá aparecer o ícone “\$” para todos os modos ligados e desligados.

Cancelar função Save (Poupança):

Se o equipamento estiver desligado, prima os botões “TIMER” (Programador) e “▲” durante 5 segundos para entrar na configuração da função Save (Poupança); prima o botão “ENTER/CANCEL” para cancelar a função Save (Poupança) de todos os modos.

Nota: Se a função Save (Poupança) estiver ligada e, em seguida, a temperatura configurada exceder o valor limite para a função Save (Poupança), o ícone “\$” piscará três vezes e, de seguida, ouvirá dois sons seguidos.

6.12 AJUSTE DE LEMBRETE PARA LIMPEZA DE FILTRO

Função de lembrete para limpeza de filtro: O equipamento pode ser programado para lembrar o seu próprio tempo de funcionamento. Quando esse tempo programado for concluído, esta função lembrar-lhe-á da necessidade de limpar o filtro. A sujidade do filtro afeta o rendimento do aquecimento, bem como a segurança, e pode provocar a proliferação de bactérias, etc.

Ativação da função de lembrete para limpeza de filtro: Com o equipamento ligado, pressione o botão FUNCTION [Função] e seleccione o Lembrete para limpeza

de filtro. O ícone “**CLEAN**” começa a piscar. Pressione os botões “**▲**” ou “**▼**” para ajustar o nível de limpeza num intervalo de 00 e de 10 a 39. Prima ENTER/CANCEL (Enter/Cancelar) para ativar esta função.

Desativação da função de lembrete para limpeza de filtro: Com o equipamento ligado e esta função ativada, pressione o botão FUNCTION [Função] e selecione a função de limpeza. Em seguida, o ícone “**CLEAN**” começa a piscar. Coloque o nível de limpeza a 00 e pressione ENTER/CANCEL [Enter/Cancelar] para cancelar esta função.

Com a finalização do tempo programado para o lembrete da limpeza do filtro, o ícone “**CLEAN**” acende-se para lembrar que é necessário limpar o filtro. Pressione o botão FUNCTION [Função] para selecionar a função de lembrete de limpeza do filtro e, em seguida, pressione SWING/ENTER [Swing/Enter] para cancelar o lembrete. O tempo volta ao início consoante o nível de limpeza original. O lembrete de limpeza apenas pode ser cancelado se não se tiver feito previamente reset do nível de limpeza, através dos ajustes da função de lembrete da limpeza do filtro.

As fig. 6.15 e 6.16. mostram como ativar a função de lembrete de limpeza do filtro:

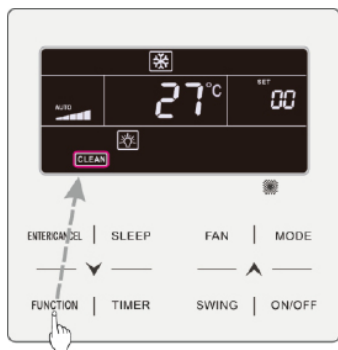

Pressione o botão de FUNCTION [Função] e selecione a função de limpeza.



Pressione os botões “**▲**” ou “**▼**” para ajustar o nível de limpeza

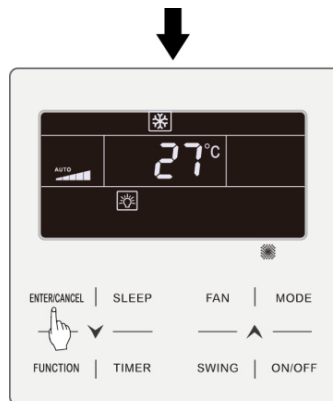

Pressione o botão ENTER/CANCEL [Enter/Cancelar] para ativar a função de limpeza

Fig. 6.15 Ativação da função de lembrete para limpeza do filtro em Celsius

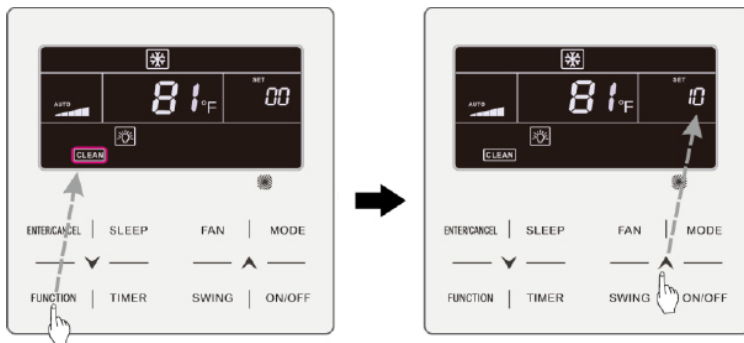

Pressione o botão de FUNCTION [Função] e selecione a função de limpeza.

Pressione os botões “▲” ou “▼” para ajustar o nível de limpeza

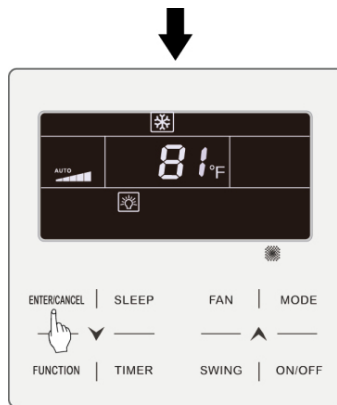

Pressione o botão ENTER/CANCEL [Enter/Cancel] para ativar a função de limpeza

Fig. 6.16 Ativação da função de lembrete para limpeza do filtro em Fahrenheit

Nota:

Descrição do nível de limpeza: Ao ajustar a função de lembrete para a limpeza do filtro, na zona do programador aparecem 2 dígitos, dos quais um indica o grau de poluição do lugar de aplicação e o outro o tempo de serviço do equipamento interno. Existem 4 tipos de situações:

Nível de limpeza	Descrição de níveis
Desativação de limpeza	A zona do programador indica 00.
Sujidade leve	O primeiro dígito indica 1, enquanto que o segundo indica 0, o que significa que o tempo de funcionamento acumulado é de 5500 horas. Cada vez que o segundo dígito aumenta em 1, o tempo de funcionamento aumenta 500 horas. Quando alcança o valor 9, significa que o tempo de funcionamento é de 10 000 horas.
Sujidade média	O primeiro dígito indica 2, enquanto que o segundo indica 0, o que significa que o tempo de funcionamento acumulado é de 1400 horas. Cada vez que o segundo dígito aumenta em 1, o tempo de funcionamento aumenta 400 horas. Quando alcança o valor 9, significa que o tempo de funcionamento é de 5000 horas.
Sujidade elevada	O primeiro dígito indica 3, enquanto que o segundo indica 0, o que significa que o tempo de funcionamento acumulado é de 100 horas. Cada vez que o segundo dígito aumenta em 1, o tempo de funcionamento aumenta 100 horas. Quando alcança o valor 9, significa que o tempo de funcionamento é de 1000 horas.

6.13 AJUSTE DA FUNÇÃO DE VENTONHA X

A função de ventoinha X Se o equipamento tiver sido desligado nos modos de arrefecimento ou desumidificação, o evaporador da unidade interior seca automaticamente para evitar a proliferação de bactérias e humidade.

ativação da função de ventoinha X: Com o equipamento ligado ou no modo de arrefecimento ou desumidificação, pressione o botão FUNCTION [Função] para selecionar a função de ventoinha X. O ícone “X-FAN” começa a piscar. Em seguida, pressione o botão ENTER/CANCEL [Enter/Cancelar] para ativar esta função.

desativação da função de ventoinha X: Com a função de ventoinha X ativada, pressione o botão FUNCTION [Função] para selecionar a ventoinha X. O ícone “X-FAN” começa a piscar. Em seguida, pressione o botão ENTER/CANCEL [Enter/Cancelar] para desativar esta função.

6.14 CONFIGURAÇÃO DA FUNÇÃO DE AUSÊNCIA

Função de Ausência: Utiliza-se para manter a temperatura interior, de forma a que o equipamento possa efetuar um aquecimento rápido após a ativação. Esta função só pode ser usada no modo de aquecimento.



Ativação da função de Ausência: No modo Heating (Aquecimento), prima o botão FUNCTION (Função) para selecionar Absence (Ausência). O ícone  começa a piscar. Em seguida, pressione o botão ENTER/CANCEL [Enter/Cancelar] para ativar esta função.

Desativação da função de Ausência: Com esta função ativada, pressione o botão FUNCTION (Função) para selecionar a função de Absence (Ausência). O ícone  começa a piscar. Em seguida, pressione o botão ENTER/CANCEL [Enter/Cancelar] para desativar esta função.

6.15 FUNÇÃO DE BLOQUEIO DO CONTROLADOR

Função de bloqueio do controlador: O comando à distância ou o controlador central podem desativar as funções relevantes do controlador por cabo, de forma a executá-las com o controlo remoto.

A função de bloqueio do controlador inclui bloqueio total e parcial. Com a função de bloqueio total ativada, desativam-se todos os controlos do controlador por cabo. Com a função de bloqueio parcial ativada, desativam-se os controlos bloqueados.



Quando o monitor remoto ou o controlador central ativam o bloqueio remoto no controlador por cabo, aparece o ícone “  ”. Se o utilizador tentar controlar o equipamento através do controlador por cabo, o ícone “  ” fica a piscar para lembrar que os respetivos controlos se encontram bloqueados.

6.16 FUNÇÃO DE BLOQUEIO INFANTIL

Com o equipamento ligado ou desligado, pode ativar a função de bloqueio infantil pressionando, durante 5 segundos e em simultâneo, os botões “▲” e “▼”. O ícone “” aparece no ecrã. Para desativar esta função, pressione novamente e em simultâneo os botões “▲” e “▼”, durante 5 segundos.

Os outros botões ficam desativados quando a função de bloqueio infantil se encontra ativada.

6.17 FUNÇÃO DE CONTROLO POR CARTÃO

Se se dispõe de um sistema de controlo por cartão, o utilizador pode introduzir um cartão para ligar o equipamento ou retirá-la para desligar o mesmo. Ao voltar a introduzir o cartão, o equipamento prossegue o funcionamento consoante o estado armazenado na memória. Se se extrai o cartão (ou se introduz de modo incorreto), aparece o ícone “” e não funciona o comando à distância, ou o controlador por cabo e o ícone “” fica a piscar.

Nota: Este modelo não se pode ligar ao sistema de controlo por cartão de forma independente, porque não pode detetar diretamente o sinal de controlo por cartão. Para poder aceder ao ecrã de controlo por cartão e à função de controlo por cartão, deve-se utilizar um controlador por cabo que disponha de uma função de deteção do sinal de controlo por cartão (utilizado como controlador por cabo principal e dependente).

7 VISOR DE ERRO

Caso ocorra um erro durante o funcionamento, os códigos dos erros aparecem na zona de visualização da temperatura do controlador por cabo. Se o equipamento detetar vários erros ao mesmo tempo, os códigos dos erros aparecem no ecrã sequencialmente.

⚠ Nota: Caso ocorram erros, desligue o equipamento e obtenha assistência profissional para proceder à reparação.

A fig. 7.1 apresenta a proteção de pressão elevada do equipamento exterior quando o equipamento está ativado.

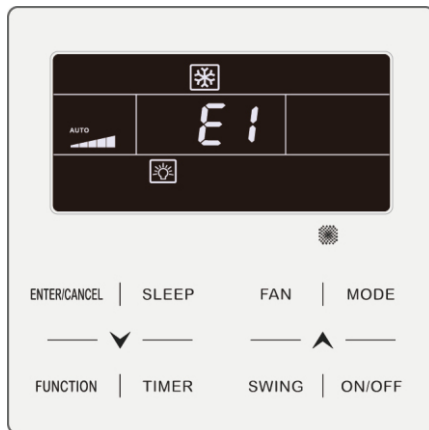

Fig. 7.1 Visualização da proteção de pressão elevada do equipamento exterior

7.1 TABELA DE CÓDIGOS DE ERRO PARA EQUIPAMENTO EXTERIOR

Código de erro	Conteúdo	Código de erro	Conteúdo	Código de erro	Conteúdo
E0	Erro de equipamento exterior	FL	Erro de sensor atual do compressor 3	b4	Erro do sensor da temperatura de saída de líquido de subarrefecimento
E1	Proteção de alta pressão	Fn	Erro do sensor de temperatura do tubo de entrada do permutador de modo	b5	Erro do sensor da temperatura de saída de gás de subarrefecimento
E2	Proteção de temperatura baixa de descarga	FP	Avaria do motor CC	b6	Erro do sensor de temperatura da entrada do separador gás-líquido
E3	Proteção de baixa pressão	FU	Erro do sensor de temperatura superior do compressor 2	b7	Erro do sensor de temperatura da saída do separador gás-líquido
E4	Proteção de excesso de temperatura de descarga do compressor	J1	Proteção de corrente excessiva do compressor 1	b8	Erro de sensor de humidade exterior
F0	Mau funcionamento da placa principal exterior	J2	Proteção de corrente excessiva do compressor 2	b9	Erro do sensor da temperatura da saída de gás do permutador de calor
F1	Erro do sensor de alta pressão	J3	Proteção de corrente excessiva do compressor 3	bA	Erro do sensor de temperatura do retorno do óleo
F3	Erro do sensor e baixa pressão	J4	Proteção de corrente excessiva do compressor 4	bC	Proteção de separação do sensor de temperatura superior do compressor 1
F5	Erro do sensor de temperatura de descarga do compressor 1	J5	Proteção de corrente excessiva do compressor 5	bE	Avaria do sensor de temperatura do tubo de entrada do condensador

Código de erro	Conteúdo	Código de erro	Conteúdo	Código de erro	Conteúdo
F6	Erro do sensor de temperatura de descarga do compressor 2	J6	Proteção de corrente excessiva do compressor 6	bF	Avaria do sensor de temperatura do tubo de saída do condensador
F7	Erro do sensor de temperatura de descarga do compressor 3	J7	Proteção de fuga de gás da válvula de 4 vias	bH	Avaria do relógio do sistema
F8	Erro do sensor de temperatura de descarga do compressor 4	J8	Proteção de proporção excessiva de pressão do sistema	bJ	Os sensores de pressão alta e baixa estão ligados inversamente
F9	Erro do sensor de temperatura de descarga do compressor 5	J9	Proteção de proporção reduzida de pressão do sistema	bL	Proteção de separação do sensor de temperatura superior do compressor 2
FA	Erro do sensor de temperatura de descarga do compressor 6	JA	Proteção de pressão anormal	P0	Erro da placa de controlo do compressor
Fb	Erro do sensor de temperatura superior do compressor 2	JC	Proteção do interruptor do fluxo de água	P1	Anomalia da placa de controlo do compressor
FC	Erro de sensor atual do compressor 2	JE	O tubo de retorno do óleo está bloqueado	P2	Proteção da fonte de alimentação da placa de controlo do compressor
Fd	Erro do sensor de temperatura do tubo de saída do permutador de modo	JF	O tubo de retorno do óleo apresenta fugas	P3	Proteção de reposição do módulo da placa de controlo do compressor
FE	Erro de sensor atual do compressor 4	JL	Proteção de baixa alta pressão	H0	Erro da placa de controlo da ventoinha
FF	Erro de sensor atual do compressor 5	b1	Erro do sensor e temperatura ambiente exterior	H1	Anomalia da placa de controlo da ventoinha
FH	Erro de sensor atual do compressor 1	b2	Erro do sensor de temperatura de descongelamento 1	H2	Proteção da alimentação da placa de controlo da ventoinha

Controlador por cabo CDV-46

Código de erro	Conteúdo	Código de erro	Conteúdo	Código de erro	Conteúdo
FJ	Erro de sensor atual do compressor 6	b3	Erro do sensor de temperatura de descongelamento 2		

7.2 TABELA DE CÓDIGOS DE ERRO PARA EQUIPAMENTO INTERIOR

Código de erro	Conteúdo	Código de erro	Conteúdo	Código de erro	Conteúdo
L0	Erro de unidade interior	LF	Erro de configuração da válvula de derivação	d9	Aviso de proteção para curto-circuito
L1	Proteção de ventoinha interior	LH	Aviso de qualidade de ar reduzida	dA	Erro de endereço de hardware do equipamento interior
L2	Proteção de aquecimento elétrico	LJ	Configuração errada da função do interruptor DIP	dB	Código especial: Código de depuração de campo
L3	Proteção total de água	LP	Avaria da passagem por zero do motor PG	dC	Erro de ajuste de capacidade de interruptor DIP
L4	Erro de alimentação de controlador por cabo	LU	Ramo inconsistente de equipamentos interiores controlados em grupo no sistema de recuperação de calor	dE	Erro de sensor de CO ₂ da unidade interior
L5	Proteção anti-congelante	d1	Erro de placa de equipamento interior	dH	Erro de placa de controlador por cabo
L7	Erro de falta da unidade interior principal	d3	Erro do sensor de temperatura ambiente	dL	Erro de sensor de temperatura de ar de saída
L8	Proteção por corte de corrente	d4	Erro de sensor de temperatura de tubo de entrada	dn	Erro no conjunto de oscilação

Código de erro	Conteúdo	Código de erro	Conteúdo	Código de erro	Conteúdo
L9	Erro de ajuste de quantidade de unidades interiores de controlo	d5	Avaria do sensor da temperatura do tubo médio	y7	Erro do sensor de temperatura da entrada de tratamento de ar
LA	Erro de incompatibilidade de equipamentos interiores	d6	Erro de sensor de temperatura de tubo de saída	y8	Erro do sensor da caixa de ar interior
Lb	Inconsistência de equipamentos interiores controlados em grupo no sistema de desumidificação de reaquecimento	d7	Erro de sensor de humidade	y9	Erro do sensor da caixa de ar exterior
LC	Erro de incompatibilidade de unidade exterior/interior	d8	Anormalidade na temperatura da água		

7.3 TABELA DE CÓDIGOS DE DEPURAÇÃO

Código de erro	Conteúdo	Código de erro	Conteúdo	Código de erro	Conteúdo
U2	Código de capacidade do equipamento exterior/erro de configuração de proteção para curto-circuito	UL	A configuração do interruptor DIP de operação de emergência do compressor está errada	CE	Falha de comunicação entre o permutador de modo e o equipamento interior
U3	Proteção de sequência de fases da alimentação	C0	Anomalia na comunicação entre o equipamento interior e o equipamento exterior e na comunicação entre o equipamento interior e o controlador por cabo	CF	Erro de vários equipamentos interiores principais

Controlador por cabo CDV-46

Código de erro	Conteúdo	Código de erro	Conteúdo	Código de erro	Conteúdo
U4	Proteção de falta de refrigerante	C2	Erro de comunicação entre o controlador principal e a placa de inversão do compressor	CH	Capacidade nominal demasiado alta
U5	Endereço errado da placa de controlo do compressor	C3	Erro de comunicação entre o controlador principal e a placa de inversão do motor da ventoinha	CJ	Incompatibilidade dos endereços do sistema
U6	Alarme de anormalidade da válvula	C4	Erro de falta de equipamento interior	CL	Capacidade nominal demasiado baixa
U8	Anomalia na tubagem do equipamento interior	C5	Alarme de colisão do número de projeto do equipamento interior	Cn	Erro da rede interior e exterior do permutador de modo
U9	Anomalia na tubagem do equipamento exterior	C6	Alarme de número errado de equipamentos exteriores	CP	Erro de vários controladores por cabo principais
UC	Equipamento interior principal configurado com sucesso	C7	Erro de comunicação do permutador de modo	CU	Erro de comunicação entre o equipamento interior e o recetor remoto
UE	Carga do refrigerante ineficaz	Cb	Saída do endereço IP dos equipamentos	Cy	Erro de comunicação de falta de sistema principal no permutador de modo
UF	Erro de identificação do equipamento interior do permutador de modo	Cd	Falha de comunicação entre o permutador de modo e o equipamento exterior		

7.4 TABELA DE CÓDIGOS DE ESTADO

Código de erro	Conteúdo	Código de erro	Conteúdo	Código de erro	Conteúdo
A0	O equipamento aguarda depuração	A8	Modo de bombeamento a vácuo	AJ	Lembrete para limpeza de filtro
A1	Verifique os parâmetros de funcionamento do compressor	Ab	Paragem de emergência	AU	Paragem de emergência remota
A2	Recuperação de refrigerante pós-venda	Ad	Restrição de operações	n3	Descongelamento obrigatório
A3	Descongelamento	AC	Refrigeração	qE	Modo de funcionamento EVI
A4	Retorno de óleo	AF	Ventoinha		
A5	Teste online	AH	Aquecimento		

dzitsu



66129929371