

USER MANUAL
MANUAL DE USUARIO

**BUBBLE | PURE AIR
TEAM**



BUBBLE
PURE AIR

Zonair3d es una empresa española con presencia en los 5 continentes centrada en el desarrollo de sistemas de purificación del aire.

En colaboración con instituciones y centros de investigación científica, Zonair3d desarrolla sistemas de purificación del aire para dar respuesta a necesidades latentes en áreas como la salud, el bienestar o la edificación, entre otras.

BUBBLE | PURE AIR

Este pionero producto nace fruto de la preocupación por la contaminación ambiental actual, debido al continuo y creciente deterioro de la calidad del aire que respiramos.

Bubble| Pure Air es el primer espacio móvil en el que es posible respirar aire puro al 99.995% en continua regeneración, libre de partículas contaminantes y agentes bacteriológicos y alergénicos, y con reducción de gases contaminantes a niveles de confort.

El aire puro es esencial para el buen funcionamiento del sistema respiratorio, es un factor importante en los tratamientos antienvjecimiento, favorece la regeneración de las vías respiratorias después del ejercicio físico y es un bien imprescindible para la vida.



ÍNDICE

6	PARA EMPEZAR
8	ESPECIFICACIONES TÉCNICAS
9	INSTRUCCIONES DE MONTAJE
10	CUIDADO Y MANTENIMIENTO
12	FAQ's



Bienvenida

Gracias por haber elegido a Zonair3d y felicidades por haber adquirido una Bubble | Pure Air. Por favor, tómese unos minutos para leer este manual antes de empezar a utilizar su equipo Zonair3d, para familiarizarse con su funcionamiento.



Para Empezar

INSTRUCCIONES GENERALES DE SEGURIDAD

Bubble| Pure Air es el primer espacio móvil en el que es posible respirar aire puro al 99.995% en continua regeneración. Lleva equipamiento eléctrico. Por ello, es importante leer atentamente las siguientes instrucciones de seguridad antes de su uso.

- Este equipo no debe ser utilizado por personas con capacidad física o mental reducida, sin ayuda o supervisión.
- No es un juguete. Los niños no deberán utilizarlo sin la supervisión de un adulto.
- No obstaculizar la entrada de aire del Airbox, ni la salida de aire de Bubble| Pure Air.
- No verter agua ni otros líquidos sobre el Airbox.
- No poner el equipo en marcha si alguno de los componentes eléctricos estuviera dañado o si no funcionara correctamente.
- Si el cable eléctrico estuviera roto o dañado, puede sustituirse por un cable de alimentación macho-hembra, como el de un ordenador o aparato similar.
- Recuerde desconectar el equipo antes de desenchufarlo de la toma de corriente eléctrica.
-  · No manipular el interior del equipo, salvo para la sustitución de filtros (ver instrucciones de mantenimiento). Cualquier otra manipulación deberá ser realizada por personal autorizado por ZONAIR3D.
-  · Antes de desmontar cualquier panel, asegurarse de que el equipo no se encuentre conectado a la red eléctrica.
- No utilizar filtros que no hayan sido suministrados por ZONAIR3D.
- No guardar Bubble| Pure Air húmeda o mojada.

Colocación

- Coloque el equipo en un espacio amplio con circulación de aire.
-  · No colocar el equipo en una superficie blanda. Situarlo siempre en una superficie plana y estable.
-  · No colocar el equipo cerca de explosivos.
- No colocar el equipo cerca de fuentes de calor, como radiadores, chimeneas u hornos.

DESEMPAQUETAR

En el interior de la caja encontrará los siguientes elementos:

Bolsa 1 con el sistema de arco, que incluye:

- Sistema arco:
 - 12 Varillas: 8 varillas largas / 4 varillas cortas
 - 2 Varillas de recambio
 - 1 Cruceta

Estructura cilíndrica: 8 tubos metálicos para la base

1 adhesivo fuerte

Bolsa 2 con la cúpula de Bubble, que incluye:

- 1 tubo flex
- 1 difusor
- 1 manual de usuario

Airbox, que incluye:

- Llave Torx T-25 para el mantenimiento de filtros
- Cable conexión eléctrica



BOLSA 1 BUBBLE (Sistema de arco)	AIRBOX
BOLSA 2 BUBBLE (Cúpula)	

Especificaciones Técnicas

ESPECIFICACIONES TÉCNICAS BUBBLE					
TIPO DE BUBBLE	BASE (M)	ALTURA (M)	MATERIAL	PESO CÚPULA	PESO VARILLAS
STANDARD	2.00x3.00	2.10	blanco mixta PVC transparente	15KG 17KG 20KG	10KG 10KG 10KG
		2.50			
TEAM	3.50x3.50	2.50	blanco mixta PVC transparente	20KG 25KG 30KG	15KG 15KG 15KG
HOME	2.00x2.00	2.00	blanco mixta PVC transparente	10KG 12KG 15KG	8KG 8KG 8KG
	1.50x1.50				

ESPECIFICACIONES TÉCNICAS AIRBOX	
VOLTAJE	230 V ± 15% 50/60 Hz
POTENCIA MÁXIMA ABSORBIDA	176 W (motor EC)
INTENSIDAD MÁXIMA ABSORBIDA	1,1 A
CAUDAL MÁXIMO	645 m ³ /h
VELOCIDAD DEL VENTILADOR	2900 rpm
DIMENSIONES	773 mm (L) x 550 mm (W) x 603 mm (H)
PESO	53 Kg aprox
CLASIFICACIÓN DE LA PROTECCIÓN DEL MOTOR	IP54 (caja estanca)
NIVEL PRESIÓN SONORA (*)	48 dB (A) flujo máximo
SILENCIADOR INTERNO	
ETAPAS DE FILTRADO	<ul style="list-style-type: none"> · Pre-filtro-F7 · H14 filtro absoluto · Filtro GRSystem ZONAIR3D, sistema de reducción de gases mediante filtro de carbón activado según tecnología exclusiva, desarrollada por el I+D de Zonair3d
OPCIONAL (BAJO SOLICITUD):	<ul style="list-style-type: none"> · Transformador (110 V – 220 V and 60 Hz - 50 Hz) · Conector especial para el país (UK, US...)

* Nivel de presión sonora medio a 3 m de distancia.

Instrucciones de Montaje

MONTAJE DE BUBBLE | PURE AIR

Antes de proceder al montaje, limpiar la zona donde se vaya a instalar Bubble y comprobar que no haya objetos punzantes que pudieran dañarla. **Sistema de arco:**

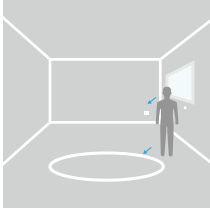

1. Localizar una toma de corriente para la conexión del Airbox.

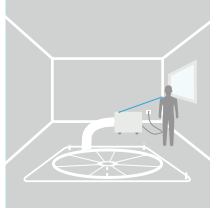

2. Unir el extremo del tubo a la boca de salida del Airbox y ajustarlo adecuadamente.

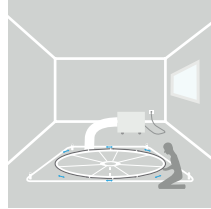

3. Abrir el velcro de la vaina de la base e introducir la estructura cilíndrica de varillas. Cerrar el velcro.

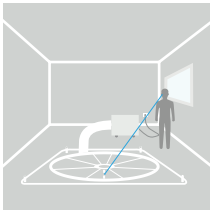

4. Cerrar la cremallera de Bubble. Conectar el Airbox a la toma de corriente y conectar el interruptor.

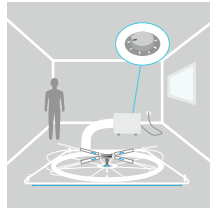

5. Colocar el regulador en la octava posición para llenar la Bubble.

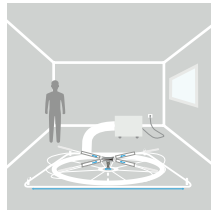

6. Introducir las 4 varillas superiores en las vainas de Bubble e insertarlas en la cruceta.

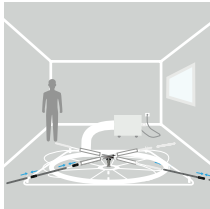

7. Colocar la cruceta superior paralela a la parte más ancha de la base. Ensamblar el resto de las varillas (3 varillas por cada lado) mientras se hincha Bubble.

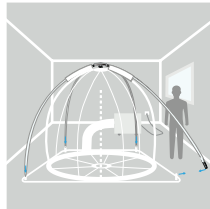

8. Insertar el final de las varillas en los anclajes situados en las esquinas del suelo.

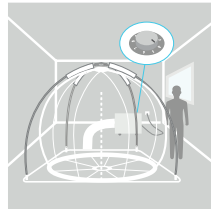

9. Mantener la Bubble hinchada durante su uso con el Airbox en la posición 4.

DESMONTAJE DE BUBBLE | PURE AIR

Después de utilizar Bubble, desconectar el regulador del Airbox y desconectarlo de la toma de corriente. Abrir la cremallera para ayudar a expulsar el aire.

Si no se va a volver a utilizar, guardarla en su bolsa. Para desmontarla, retirar la estructura de la base, desmontar las varillas y la estructura de la base cilíndrica y doblar cuidadosamente el tejido de Bubble. Guardar el tejido en su bolsa de transporte, así como las varillas, la cruceta y la base cilíndrica, en su correspondiente bolsa.

Cuidado y Mantenimiento

BUBBLE | PURE AIR

Bubble | Pure Air es un producto único con un diseño y materiales de alta calidad. Para poder mantener su equipo en condiciones óptimas leer las siguientes indicaciones:

Limpieza y mantenimiento del suelo

- Desconectar el Airbox de la corriente eléctrica antes de limpiar o hacer el mantenimiento de los equipos.
- Para la limpieza general de Bubble, pasar un paño de microfibras con jabón neutro.
- No utilizar disolventes ni materiales corrosivos, ya que podrían dañar la superficie.
- Utilizar alcohol de quemar o AcrilNet para las manchas persistentes.

El Airbox funciona con un ventilador que no requiere mantenimiento. No intentar reparar o ajustar ninguna parte mecánica del equipo.

Contactar a Zonair3d o al distribuidor local para más información sobre la garantía.

AIRBOX

Sustitución de los filtros

El Airbox se suministra con los tres filtros instalados. Son de fácil sustitución.

Para un funcionamiento óptimo del equipo en condiciones normales, Zonair3d recomienda el siguiente programa de cambio de filtros:

FILTRO	SUSTITUCIÓN
Pre-filtro (F7)	Cada año
GRSystem Zonair3d	Cada 2 años
Filtro absoluto	Cada 4 años

 **IMPORTANTE:** Se recomienda el uso de mascarilla y guantes para realizar el cambio de filtros.

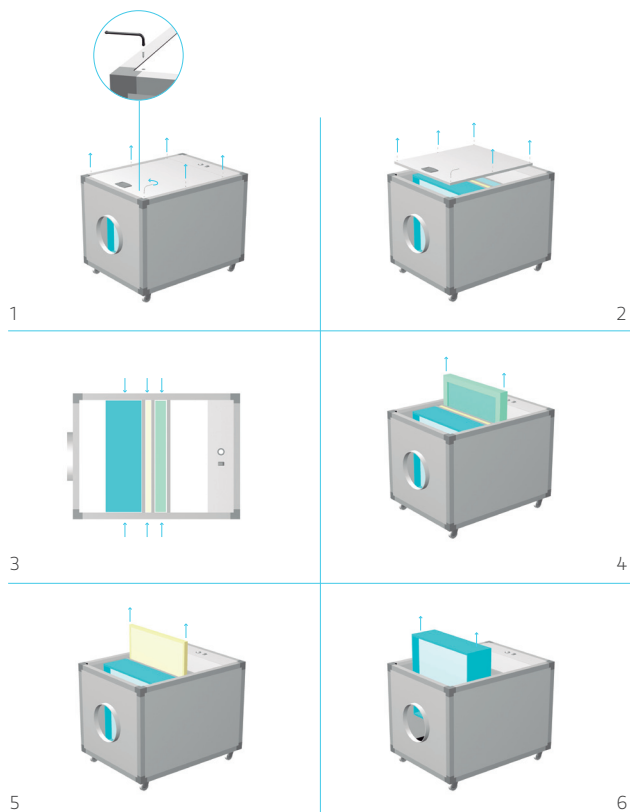

En caso de concentraciones de contaminantes elevadas, los filtros pueden colmatarse antes del periodo indicado, y requerir otro programa de sustitución de los mismos.

Contactar a Zonair3d o a su distribuidor local para los recambios.

- ⚠ IMPORTANTE:** Es importante utilizar únicamente filtros suministrados por Zonair3d originales, para asegurar los resultados deseados y el correcto funcionamiento del equipo. En caso de utilizar filtros no suministrados por Zonair3d se perderá la garantía del equipo.

GESTIÓN DE LOS FILTROS USADOS

Contactar a su gestor de residuos local para la correcta eliminación de los filtros usados.

FAQs

¿Qué espacio necesito para instalar BUBBLE | PURE AIR?

Aproximadamente 4x4,5m de base y 2,70m de altura más el espacio necesario para el Airbox.

¿Cuál es el mantenimiento de los filtros?

Cada año el pre filtro, cada 2 años el filtro GRSystem, cada 4 años el filtro absoluto (HEPA 14).

¿Cuánto tiempo puedo tener el motor en funcionamiento?

Todo el tiempo que se desee, el Airbox consume 176w a rendimiento máximo.

¿Tiene contraindicaciones o efectos secundarios BUBBLE | PURE AIR?

No tiene ninguna contraindicación ni efecto secundario y mejora la calidad de vida de quien la utiliza. El aire puro es totalmente inocuo.

¿Es contraproducente respirar aire puro si luego se regresa al exterior, a una situación de contaminación ambiental?

No, cuanto más tiempo se respira aire puro, mayores son sus beneficios. Respirar aire puro durante el tiempo que se desee, permite afrontar mejor la situación ambiental exterior.

¿Es BUBBLE | PURE AIR una burbuja de oxígeno?

NO es una burbuja de oxígeno. Es un espacio de aire puro libre de partículas al 99,995%, que no modifica la composición original del aire (aproximadamente 21% de oxígeno, 78% de nitrógeno, entre otros).

¿Qué diferencia existe entre BUBBLE | PURE AIR y una cámara hiperbárica?

Las cámaras hiperbáricas o hipobáricas, aumentan la concentración natural de oxígeno que hay en el aire. Bubble | Pure Air no altera la composición del aire; permite respirar aire puro en su composición óptima.

¿Cuánto tiempo tengo que pasar dentro de BUBBLE | PURE AIR? ¿Puedo dormir dentro de la burbuja?

Sí, cuanto más tiempo se pase dentro, mayores son sus beneficios. Por lo tanto, sí se puede dormir.

¿Debo desconectar el Airbox de la corriente cuando deje de utilizarlo?

Se aconseja desconectarlo cuando no se utilice, para cortar el suministro de corriente totalmente y mantenerlo al margen de cualquier fallo eléctrico debido a factores externos.

¿De dónde debe coger el aire BUBBLE | PURE AIR?

Se recomienda coger el aire de una estancia correctamente ventilada o del exterior, para que la calidad del aire (CO₂) sea la mejor posible.

¿Para qué sirve BUBBLE | PURE AIR? ¿Está médicamente probada?

Sí, BUBBLE está científica y médicamente probada. En la página web www.zonair3d.com podrá encontrar los estudios publicados y estar al día de los avances y nuevas aplicaciones de la tecnología del aire puro.

¿Alivia o cura el asma?

Alivia y regenera las vías respiratorias y las mucosas con efectos desinflamatorios. El uso habitual de BUBBLE mejora el bienestar de personas con insuficiencias y afecciones respiratorias.

¿A qué temperatura es recomendable utilizarla?

Se aconseja ubicar BUBBLE en un ambiente con una temperatura confortable (entre 18-25°), evitando la exposición directa al sol, ya que el calor se acumula en su interior. Si se coloca en exterior, la temperatura mínima que soporta el material es de -30°C.

¿Puedo fumar dentro, usar velas, etc.?

NO se debe fumar dentro de la burbuja, ni introducir velas u objetos inflamables.

¿Se pueden introducir aceites esenciales dentro del Airbox?

NO. La apertura o alteración del Airbox supondrá la pérdida automática de la garantía.

¿Cuántas personas como máximo pueden estar dentro?

Las pruebas científicas muestran que la ocupación de hasta 4 personas en la BUBBLE de 2x3m no altera la máxima calidad del aire en su interior.

¿Qué garantía y durabilidad tiene?

El motor tiene una garantía de 2 años. La duración de BUBBLE con un uso adecuado puede ser ilimitada.

¿Qué aplicaciones tiene BUBBLE | PURE AIR?

Actualmente se está aplicando en el ámbito médico, y en los sectores de deporte, wellness, cosmética, veterinaria, ONG's... las aplicaciones de BUBBLE son múltiples.

El olor inicial de la BUBBLE transparente nueva, ¿se puede reducir o eliminar de alguna manera?

Se aconseja tenerla hinchada o desplegada el máximo tiempo posible, antes de utilizarla, para que desaparezca el olor a nueva (el material transparente utilizado es libre de ftalatos, destinado para uso médico, pero inicialmente desprende olor).



Asistencia técnica y reparaciones

Si precisa asistencia técnica, póngase en contacto con su distribuidor local (visite nuestra página web: www.zonair3d.com) o con el departamento técnico de Zonair3d a través del e-mail: zonair3d@zonair3d.com.

También puede visitar nuestra página web <http://www.zonair3d.com> donde encontrará las respuestas a las preguntas más frecuentes (FAQ's).

Zonair3d is a Spanish company operating on all five continents engaged in the research and scientific development of air purification systems.

In collaboration with a number of scientific institutions and research centres, Zonair3D works on the development of solutions that offer answers to unresolved needs in such areas as health, wellbeing or buildings, among others.

BUBBLE | PURE AIR

This pioneering product is our response to current environmental pollution and our concerns over the constant and ever-increasing deterioration of the quality of the air we breathe.

Bubble| Pure Air is the first mobile space in which it is possible to breathe constantly regenerated 99.995% pure air, free from contaminating particulate, free from bacteriological and allergenic agents, and with gaseous pollutants reduced to levels of comfort.

Pure air is essential for the respiratory system to operate properly, it is important factor in anti-aging treatment, it enhances respiratory pathway recovery following physical exercise and it is of fundamental importance to the existence of life.



Contents

6	GETTING STARTED	
8	TECHNICAL SPECIFICATIONS	
9	ASSEMBLY INSTRUCTIONS	
10	CARE AND MAINTENANCE	
12	FAQ's	

Welcome

Thank you for choosing Zonair3d and congratulations on your purchase of a Bubblel Pure Air. Please take a few minutes to read this manual before starting to use your Zonair3d equipment in order to familiarise yourself with its operation.

Getting Started

GENERAL SAFETY INSTRUCTIONS

Bubble | Pure Air is the first mobile space in which it is possible to breathe constantly regenerated 99.995% pure air. This equipment includes electrical components. It is therefore important that you carefully read the following safety instructions before use.

- This equipment should not be used by people with reduced physical or mental abilities without assistance or supervision.
- It is not a toy. Children should not use this equipment unless supervised by an adult.
- Do not block the Airbox air intake nor the air outlet from the Bubble | Pure Air.
- Do not spill water or other liquids on the Airbox.
- Do not switch on the equipment if any of the electrical components is damaged or not operating correctly.
- If the power cord is damaged or broken, it can be replaced by a male/female power cord such as those used for computers or similar equipment.
- Remember to switch off the equipment before unplugging it from the power socket.
- ⚠ • Do not operate inside the unit, unless for filter replacement (refer to Maintenance instructions). Any other operation must be carried out by personnel authorised by ZONAIR3D.
- ⚠ • Before disassembling any panel, check that the unit is not switched to the electric power network.
- Only use filters supplied by ZONAIR3D.
- Do not store Bubble | Pure Air when damp or wet.

Positioning

- Position the equipment in a large, ventilated space.
- ⚠ • Do not position the equipment on a soft surface.
Always position the equipment on a flat, stable surface.
- ⚠ • Do not position the equipment close to explosives.
- Do not position the equipment close to heat sources, such as radiators, fireplaces or ovens.

UNPACKING

You will find the following items inside the box:

Bag 1 containing the arch system, which includes:

Arch System:

12 Rods and 2 Rods for replacement

1 Cross piece

Cylindrical structure: 8 metallic tubes for the base

1 Strong adhesive patch

Bag 2 containing Bubble's dome, which includes:

1 Flex tube

1 Diffuser

1 User manual

Airbox, which includes:

Torx T-25 key for filter maintenance

Electrical power cord



BAG 1 BUBBLE (Arch System)	AIRBOX
	
BAG 2 BUBBLE (Dome)	
	

Technical Specifications

GENERAL BUBBLE SPECIFICATIONS					
TYPE OF BUBBLE	BASE (M)	HEIGHT (M)	MATERIAL	WEIGHT DOME BAG	WEIGHT RODS BAG
STANDARD	2.00x3.00	2.10	white mixed clear PVC	15KG 17KG 20KG	10KG 10KG 10KG
		2.50			
TEAM	3.50x3.50	2.50	white mixed clear PVC	20KG 25KG 30KG	15KG 15KG 15KG
HOME	2.00x2.00	2.00	white mixed clear PVC	10KG 12KG 15KG	8KG 8KG 8KG
	1.50x1.50				

GENERAL AIRBOX SPECIFICATIONS	
VOLTAGE	230 V ± 15% 50/60 Hz
MAXIMUM ABSORBED POWER	176 W pump unit (EC engine)
MAXIMUM ABSORBED CURRENT	1,1 A
MAXIMUM FLOW	645 m ³ /h
FAN SPEED	2900 rpm
SIZES	735 mm (L) x 550 mm (W) x 603 mm (H)
WEIGHT	53 Kg approx
IP CLASSIFICATION	IP54
ACOUSTIC PRESSURE LEVEL (*)	48 dB (A) Maximum Flow
INTERNAL SILENCER	
FILTERING STAGES	<ul style="list-style-type: none"> · Pre-filter F7 · H14 Absolute filter · GRSystem ZONAIR3D filter, gas reduction system with activated carbon filter based on Zonair3d's exclusive R&D technology
OPTIONAL (ON DEMAND):	<ul style="list-style-type: none"> · Transformer (110 V – 220 V and 60 Hz - 50 Hz) · Special connector according to the destination country (UK, US...)

* Acoustic pressure level at 3 m distance.

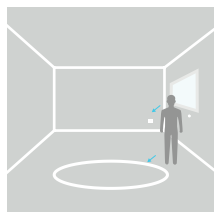

1. Locate a power supply for connection to the Airbox.

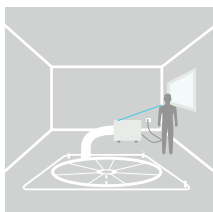

2. Connect the end of the tube to the outlet on the Airbox and adjust.

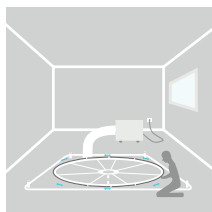

3. Open the velcro from the base and insert the cylindrical structure made of rods. Close the velcro.

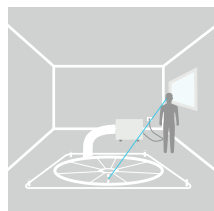

4. Close the zip of the Bubble. Connect the Airbox to the power supply and turn it on.

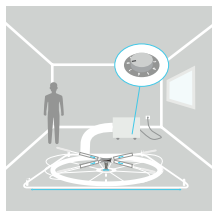

5. Set the regulator at position number 8 to fill the Bubble up.

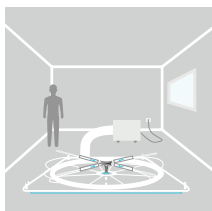

6. Insert the 4 upper rod sections of the Bubble into the cross piece.

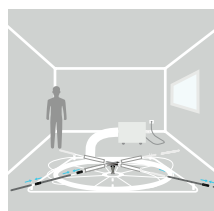

7. Set the cross piece parallel to the longest side of the base. Connect the rest of the rod sections (3 rods per side) while the Bubble fills with air.

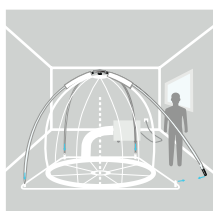

8. Insert the end of the rods to the anchor points located at the corners of the floor.

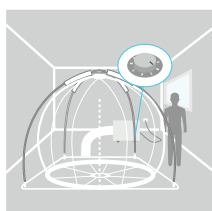

9. Once the Bubble is filled up, set the regulator at position number 4.

DISASSEMBLING THE BUBBLE| PURE AIR

After use, switch the Airbox regulator to off and disconnect from the power supply. Open the zips for better air expulsion.

Always store in its bag when not in use. To disassemble, remove the structure from the base and disassemble the rods, the cylindrical base structure and carefully fold the bubble. Store the fabric in its carry case, and the rods, cross piece and cylindrical base in the other carry bag.

Care and Maintenance

BUBBLE | PURE AIR

Bubble | Pure Air is a unique product that uses a high-quality design and materials. Please read the following instructions for keeping your equipment in the best possible condition:

Cleaning and maintaining the floor

- Unplug the airbox from the power supply before cleaning or performing its maintenance.
- Use a microfibre cloth and neutral soap for general cleaning.
- Do not use solvents nor abrasive materials that could damage the surface of the Bubble.
- Use methylated spirit or Acrylnet for persistent stains.

The fan of the Airbox does not require maintenance. Do not try to repair or adjust any mechanical part of the equipment.

Contact Zonair3d or your local distributor for more information about the guarantee.

AIRBOX

Replacement of filters

The Airbox is supplied with the three filters installed. They are easy to replace.

For optimum operation of the equipment under normal conditions, Zonair3d recommends the following filter replacement plan:

FILTER	REPLACEMENT
Pre-filter (F7)	Every year
GRSystem Zonair3d	Every 2 years
Absolute Filter	Every 4 years

 **IMPORTANT:** It is recommend to use mask and gloves to replace the filters.

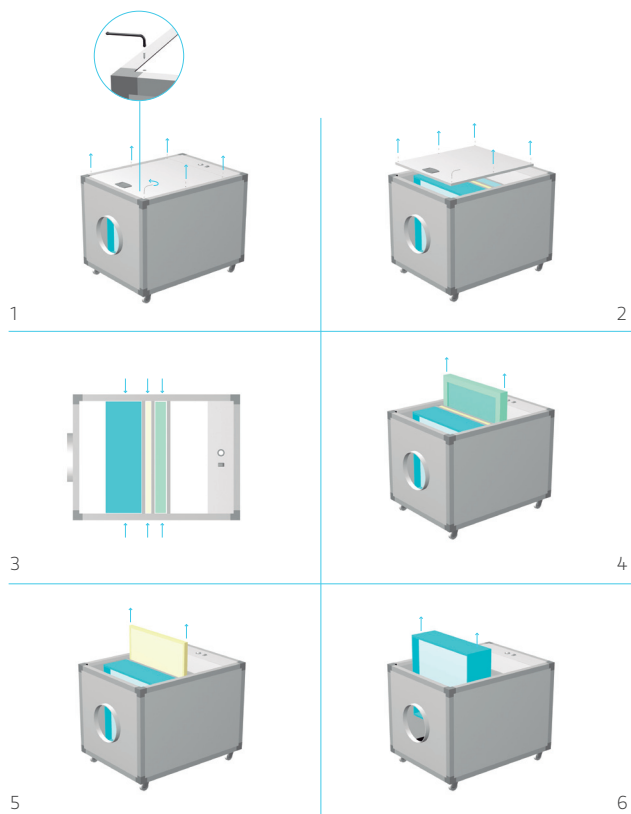

In the event of high pollutant concentrations, filters may become clogged faster and require a different filter replacement plan.

Contact Zonair3d or your local distributor for replacements.

⚠ IMPORTANT: It is important that only original filters supplied by Zonair3d are used to ensure the desired result and correct operation of the equipment. The guarantee will become void if filters other than those supplied by Zonair3d are used.

MANAGEMENT OF USED FILTERS

Contact your local waste manager regarding the correct disposal of used filters.

FAQs

How much space is needed to install BUBBLE | PURE AIR?

Approximately 4x4,5m for the base and 2,70m for the height and the necessary space for Airbox.

How are the Airbox filters maintained?

Change the pre-filter every year, the GRSystem every two years and the absolute (HEPA 14) filter every four years.

How long can the motor be left running?

As long as you like. The Airbox consumes 176w at full power.

Does BUBBLE | PURE AIR have any side effect?

It has no contraindications or side-effects and it improves quality of life for those who breathe the pure air inside it. Pure air is harmless.

Is it counter-productive to breathe pure air and then go back outside into a polluted environment?

No; the longer you breathe pure air, the greater the benefits. Breathing pure air for as long as you like enables you to better deal with the outside environment.

Is BUBBLE | PURE AIR an oxygen bubble?

It is NOT an oxygen bubble. It is a space containing pure air that is 99.995% particulate-free and does not modify the original air composition (approximately 21% oxygen, 78% nitrogen and other gases).

What is the difference between BUBBLE | PURE AIR and a hyperbaric chamber?

Hyperbaric chambers (or diving chambers) increase the natural concentration of oxygen present in the air. Bubble | Pure Air does not alter the composition of the air but rather enables pure air to be breathed at optimum composition levels.

How long do I need to stay inside BUBBLE | PURE AIR? Can I sleep inside?

The longer you breathe pure air, the greater the benefits. Therefore, the answer is yes.

Should I unplug the Airbox when not in use?

We recommend unplugging the Airbox when not in use so as to fully disconnect it from any power source and thus protect against any possible electrical fault caused by external factors.

Where should BUBBLE | PURE AIR take its air from?

We recommend using air from a properly ventilated room or outside air to ensure the best possible air quality (CO₂).

What can the BUBBLE | PURE AIR be used for? Has it been medically tested?

Yes, BUBBLE has been scientifically and medically tested. At www.zonair3d.com you can find all medical studies published so far and keep updated on the new technologies based on pure air.

Does it improve or heal asthma?

It improves and regenerates respiratory pathways and mucosae, having desinflammatory effects. The usual use of Bubble improves the wellbeing of those suffering respiratory failure and related diseases.

What is the recommended temperature for use?

It is advisable to place BUBBLE in a place at a comfortable temperature (18-25°), avoiding direct sun exposure, because heat concentrates inside. In cold weather, the material resists up to -30°C.

Can I smoke, use candles, etc. inside?

Do NOT smoke, nor use candles or any other inflammable objects inside.

Can I introduce essential oils in the Airbox?

NO. Altering any part of the Airbox will void the warranty.

How many people can stay inside?

In the standard version of Bubble (2x3m) scientific evidence shows that the best air quality inside is maintained for occupancy of up to 4 people.

How long will it last and what guarantee is provided?

The motor comes with a two-year guarantee. When used properly, the BUBBLE can last forever.

What can the BUBBLE | PURE AIR be used for?

It is currently being used in the field of medicine, as well as in sport, wellness, cosmetics, veterinary care, by NGOs, etc. The BUBBLE can be used for a wide variety of purposes.

Can the initial odor of a new transparent BUBBLE be reduced or eliminated somehow?

We recommend having it inflated or unfolded for as long as possible before use in order for the 'new' smell to dissipate (the transparent material used is phthalate-free - for medical use - but does have an odor to begin with).



TECHNICAL SUPPORT AND REPAIRS

For technical issues or any support needed, please contact your local distributor (visit website www.zonair3d.com) or email Zonair3d Technical Support at: zonair3d@zonair3d.com.

You may also visit our website <http://www.zonair3d.com> where you will find general most frequently asked questions (FAQs).

Zonair3 是一家專業致力於發展空氣淨化系統的西班牙公司，業務遍佈五個大洲。

同多家科研中心和學術機構建立合作關係，專注研發空氣淨化系設備，為包括健康、養生、建築在內的多個領域的潛在需求提供解決方案。

氣泡 | 純淨空氣

當前的空氣污染嚴重，我們呼吸的空氣品質日益惡化，並帶來越來越多的傷害，為了應對人們的擔憂，我公司推出了這款先鋒產品。

| 99.995% |



目錄

6	前言
8	技術參數
9	安裝說明
10	保養及維護
12	常見問題

歡迎

Zonair3d並祝賀您獲得了一台氣泡 | 純淨空氣。在您開始使用 Zonair3d的產品前，請先花幾分鐘時間閱讀本手冊，以熟悉產品功能。



前言

安全說明

氣泡 | 純淨空氣是全球首個可移動的純淨空氣空間，可讓人們在這裡呼吸到純度高達99.995%且可持續再生的清潔空氣。本產品裝有電子設備，因此，在您開始使用前請務必仔細閱讀以下安全說明。

- 殘疾人及精神病患者在無人說明或監督的情況下請勿使用此機器。
- 本產品不是玩具。孩子在沒有成年人監督時請勿使用此機器。
- 請勿阻擋空氣箱空氣的進入以及氣泡 | 純淨空氣的氣體排出。
- 請勿向空氣箱澆水或其他液體。
- 請勿在某個電子元件損傷或無法正常運行時啟用氣泡 | 純淨空氣。
- 如果電線有破損，可用一根電源線（公母頭）將其替換，與電腦或類似機器的電源線相同。
- 在拔下插頭前，請確保已經關閉機器。
- 請勿使用除Zonair3d提供以外的其他篩檢程式。
- 請勿使氣泡 | 純淨空氣受潮或被打濕。

擺放

- 請將氣泡 | 純淨空氣置放於空氣流通的開闊空間。
-  · 請勿將機器放置於柔軟的平面，應將其置放於平整且穩固的平面。
-  · 請勿將機器放置於易爆物附近。
- 請勿將機器放置於熱源附近，如散熱器、煙囪或火爐。

1 拱形支條袋包含有：

- 12 支條
- 高度210cm的氣泡: 8根135cm支條 / 4根57cm支條
- 高度250cm的氣泡: 8根135cm支條 / 4根80cm支條
- 2 備用支條
- 8 底座金屬管
- 1 十字架
- 4 塞子

節檢程式維修用Torx T-25式閘門
電線
2.5A備用保險絲



1 氣泡圓頂包裝袋包含有：

- 1 強力粘合劑
- 1 中空軟管
- 1 擴散器
- 1 用戶手冊

1	
1	

技術參數

氣泡 純淨空氣					
TYPE OF BUBBLE	BASE (M)	HEIGHT (M)	MATERIAL	WEIGHT DOME BAG	WEIGHT RODS BAG
STANDARD	2.00x3.00	2.10	white mixed clear PVC	15KG 17KG 20KG	10KG 10KG 10KG
		2.50			
TEAM	3.50x3.50	2.50	white mixed clear PVC	20KG 25KG 30KG	15KG 15KG 15KG
HOME	2.00x2.00	2.00	white mixed clear PVC	10KG 12KG 15KG	8KG 8KG 8KG
	1.50x1.50				

空氣箱	
電壓	230 V ± 15% 50/60 Hz
最大吸收功率	176 W (發電機EC)
最大吸收電流強度	1,1 ^A
最大電流量	645 m ³ /h
通風機速度	2900 rpm
體積	735 mm (長) x 550 mm (寬) x 520 mm (高)
重量	約 50 Kg
發電機保護分類	IP54 (氣密箱)
聲壓級別*	最大流量 48 dB (A)
內部靜音器	可調節
過濾階段	<ul style="list-style-type: none"> · 預過濾 F7 · 絕對過濾 H14 · GRS 過濾系統 ZONAIR3D，根據Zonair3d的I+D專有科技研製，通過活性炭過濾有害氣體的系統。
可選 (需申請)	<ul style="list-style-type: none"> · 電流交互器 (110 V – 220 V 和 60 Hz - 50 Hz) · 各國特製接口器 (英國, 美國等)

* 聲壓級別在距離3米處測得。

安裝說明

氣泡 | 純淨空氣的安裝

在安裝前，請先清潔要安置氣泡的區域，並確保該區域內沒有可刺傷氣泡的尖利物。拱形體系：

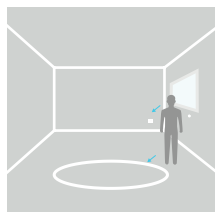

1. 放置一個插座以連接空氣箱

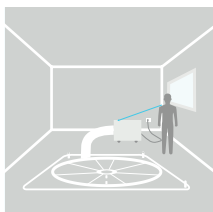

2. 將管子漏斗狀的埠與空氣箱的出氣口相連，並使其合適的连接。

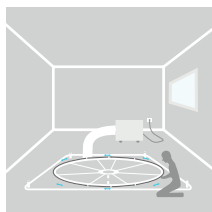

3. 取出底座的圓柱形結構，沿著位於氣泡底部的槽滑動，將其安裝好後粘好粘扣。

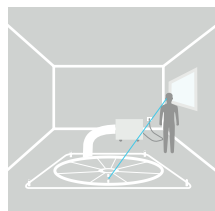

4. 拉上氣泡 | 純淨空氣的拉鍊。將空氣箱與插座連接，打開開關。

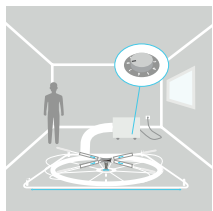

5. 將調節器調至第三或第四檔，為氣泡 | 純淨空氣充氣。

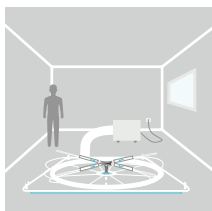

6. 將上方的4根支條插入氣泡的軌內，並將其安裝在十字架架處。

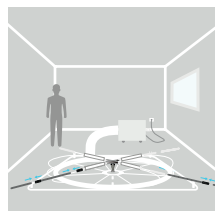

7. 將上方的十字架平行安裝在底座最寬處。在氣泡膨脹的同時組裝其餘的支條（每邊3條）。

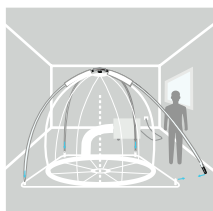

8. 將支條的末端插入位於基底角落處的錨定點。

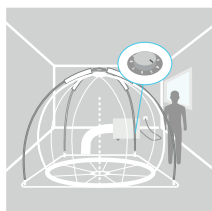

9. 在氣泡 | 純淨空氣工作時，請保持空氣箱調在第四檔運行。

氣泡 | 純淨空氣的拆卸

在使用完畢氣泡 | 純淨空氣後，斷開空氣箱的調節器，並拔掉插頭。拉開拉鍊以便放出內部的空氣。

如果不再使用，將氣泡 | 純淨空氣收進包裝袋。為了拆卸氣泡，首先要拆掉底座，抽出支條，拆掉圓柱型底座，並小心地將氣泡折疊好。將整套氣泡收入運輸包裝袋，並將支條、十字架和圓柱型底座收入相應的包裝袋中。

保養及維護

氣泡 | 純淨空氣

氣泡 | 純淨空氣是一個獨一無二的產品，有精美的設計和高品質的材料製成。為使其保持最好的運行狀態，請閱讀以下說明：

基底的清潔與保養

- 在清潔與保養氣泡前，請拔掉空氣箱的插頭。
- 請使用微纖維的抹布和中性肥皂來給氣泡做一般清洗。
- 不要使用溶劑或其他腐蝕性材料，這樣會損傷氣泡的表面。
- 用甲基化酒精或AcrilNet清洗頑固性污漬。

空氣箱的通風系統無需維護。請不要嘗試維修或調試機器的任何機械部件。

關於保修的更多詳情，請聯繫Zonair3d或當地經銷商。

空氣箱

篩檢程式的更換

空氣箱中安裝有三個篩檢程式，更換十分簡便。

在通常情況下，為了保證機器的良好運作，Zonair3d推薦以下篩檢程式的替換方案：

篩檢程式	替換方案
預篩檢程式 (F7)	每年更換
GR系統 Zonair3d	每兩年更換
絕對篩檢程式	每四年更換一次。

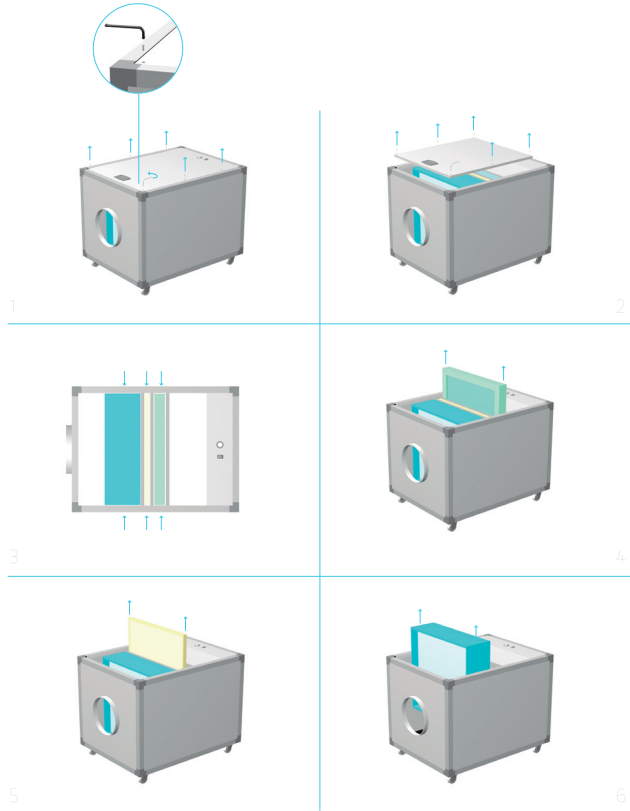

如果污染物的濃度很高，篩檢程式的沉積速度可能比上述時期短，因此需要其他的替換方案。

請聯繫Zonair3d或當地經銷商安排更換。

⚠ 重要：為了保證良好的過濾效果和機器的正常運轉，請務必使用由Zonair3d提供的原裝篩檢程式。如果使用了非Zonair3d提供的篩檢程式，機器將不在保修範圍內。

使用過的篩檢程式的處理

請聯繫當地的廢品管理者來正確報廢使用過的篩檢程式。

常見問題

我需要多大空間來安裝氣泡 | 純淨空氣？

大約需要3.50x3m(底座3.20x2.20m，加上放置空氣箱的空間)，對於2.50米高的氣泡，最少需要2.70米高度。

篩檢程式的維護期是多少？

預篩檢程式每每年更換一次，GR系統篩檢程式每2年更換一次，(HEPA 14)絕對篩檢程式每4年更換一次。

發電機能正常運轉多長時間？

您想開多久都可以，空氣箱的最大功耗為176w。

氣泡 | 純淨空氣有禁忌症或副作用嗎？

氣泡 | 純淨空氣沒有任何禁忌症或副作用。它有助於提高使用者的生活品質，而純潔的空氣是完全無害的。

呼吸清潔的空氣後回到外部有空氣污染的環境後會適得其反嗎？

不會，呼吸越多的潔淨空氣對人體越有好處。您可以在需要的時候呼吸潔淨的空氣，這樣可使您更好的抵禦外部的環境污染。

氣泡 | 純淨空氣是一個氧氣泡嗎？

氣泡 | 純淨空氣不是一個氧氣泡。而是一個乾淨空氣純度高達99,995%的空間，裡面沒有顆粒物，但不會改變空氣的原本成分（大約21%的氧氣，78%的氮氣及1%的其他物質）

氣泡 | 純淨空氣和高壓氧艙治療的區別是什麼？

高壓氧艙治療會增加空氣中的天然含氧濃度。而氣泡 | 純淨空氣不會改變空氣的原有成分比例，而是讓人們呼吸到最佳成分的純淨空氣。

我需要在氣泡 | 純淨空氣待多久？我能在氣泡中睡覺嗎？

是的，在氣泡裡呆的時間越久，對身體的好處越多。因此，當然可以在其中睡覺。

當我停止使用氣泡 | 純淨空氣時我是否應該拔掉插頭？

我們建議您不使用儀器時拔掉插頭，以便完全阻斷電流的供應並且防止任何由外部原因導致的電氣故障。

氣泡 | 純淨空氣應當從哪裡獲取空氣？

我們建議氣泡從一個通風良好的地方或者室外獲取空氣，這樣空氣(CO₂)的品質會更好。

氣泡 | 純淨空氣是幹什麼用的？它通過醫學實驗了嗎？

是的，氣泡 | 純淨空氣經過了科學和醫學實驗。在我們的網站 www.zonair3d.com 上您可以找到已發表的研究，並得知潔淨空氣技術的研究進展和最新應用。

氣泡 | 純淨空氣能減緩或治療哮喘嗎？

它有助重建呼吸通路和呼吸道粘膜，並且有消炎的功效。經常使用氣泡 | 純淨空氣能夠幫助那些呼吸衰竭或有呼吸道疾病的人們改善身體狀況。

我們應當在什麼樣的溫度裡使用氣泡？

我們建議您將氣泡放置於舒適的溫度（在18-25°之間）環境中，避免陽光直射以免氣泡內溫度過高。如果放置於室外，氣泡所能支援的最低溫度為零下30°C。

我能在氣泡內吸煙或點蠟燭等嗎？

在氣泡內禁止吸煙，也不可使用蠟燭等易燃物品。

我可以給空氣箱內添加精油嗎？

不可以。打開或改變空氣箱將導致保修自動失效。

氣泡中最多可以同時容納多少人？

科學實驗表明，在2x3m的氣泡中同時容納4個人不會改變其內部優良的空氣品質。

氣泡 | 純淨空氣有怎樣的保修？其耐久性如何？

氣泡的發電機有2年的保修期。如果使用方法正確，氣泡可以被無限地使用。

氣泡 | 純淨空氣有什麼用途嗎？

現在我們正在將其運用在醫學領域，體育領域，福利事業，化妝品，獸醫及非政府組織等，它的用途是多種多樣的。

透明的氣泡（（BUBBLE））裝置最初聞起來有一股新材料的氣味，如何消除這股氣味？

我們建議您在使用氣泡裝置前將其充滿或鋪開盡可能長的時間，以便新材料的氣味消失（所使用的透明塑膠不含鄰苯二甲酸酯，可用於醫療用途，但這些塑膠最初聞起來有氣味）。



技術及維修幫助

如果您需要技術說明，請聯繫您當地的經銷商或發送電子郵件至 zonair3d@zonair3d.com 直接與Zonair3d取得聯繫。

同時，您也可以訪問我們官網中的FAQs部分，網址是 www.zonair3d.com。在這裡您可以找到所有常見問題的答案。



PURE AIR, JUST BREATHE
