

AIR CONDITIONER

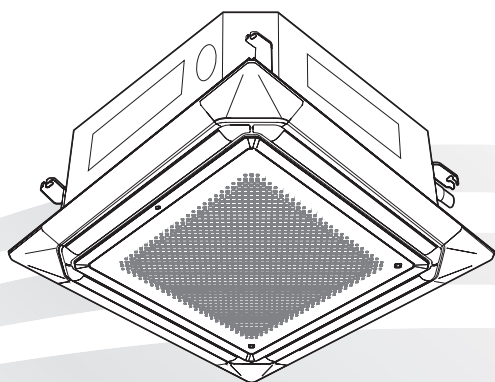

OPERATING MANUAL
Cassette type

English

BEDIENUNGSANLEITUNG
Kassettyp

Deutsch

MODE D'EMPLOI
Type cassette

Français

MANUAL DE FUNCIONAMIENTO
Tipo casete

Español

MANUALE DI ISTRUZIONI
Tipo a cassetta

Italiano

ΕΓΧΕΙΡΙΔΙΟ ΛΕΙΤΟΥΡΓΙΑΣ
Τύπος κασέτας

Ελληνικά

MANUAL DE FUNCIONAMENTO
Tipo cassette

Português

РУКОВОДСТВО ПО ЭКСПЛУАТАЦИИ
кассетного типа

Русский

KULLANIM KILAVUZU
Kaset tipi

Türkçe

KEEP THIS MANUAL FOR FUTURE REFERENCE
BEWAHREN SIE DIESES HANDBUCH ZUM
SPÄTEREN NACHSCHLAGEN AUF
CONSERVEZ CE MANUEL POUR RÉFÉRENCE
ULTÉRIEURE
CONSERVE ESTE MANUAL PARA FUTURA
REFERENCIA
CONSERVARE IL PRESENTE MANUALE PER
FUTURE CONSULTAZIONI
ΦΥΛΑΞΤΕ ΤΟ ΕΓΧΕΙΡΙΔΙΟ ΓΙΑ ΜΕΛΛΟΝΤΙΚΗ
ΑΝΑΦΟΡΑ
GUARDE ESTE MANUAL PARA REFERÊNCIA
FUTURA
ХРАНИТЕ РУКОВОДСТВО ДЛЯ СПРАВОК В
БУДУЩЕМ
BU KILAVUZU İLERİDE BAŞVURMAK ÜZERE
SAKLAYIN

[Original instructions]



PART No. 9381622009-02

MANUAL DE FUNCIONAMIENTO

N.º DE PIEZA 9381622009-02

Acondicionador de aire (Tipo casete)

CONTENIDOS

PRECAUCIONES DE SEGURIDAD	1
NOMBRE DE LAS PIEZAS	2
CARACTERÍSTICAS Y FUNCIONES	2
LIMPIEZA Y CUIDADO	2
CONSEJOS DE FUNCIONAMIENTO	3
RESOLUCIÓN DE PROBLEMAS	6

PRECAUCIONES DE SEGURIDAD

Para evitar lesiones personales o daños a la propiedad, lea atentamente esta sección antes de utilizar este producto, y asegúrese de cumplir con las precauciones de seguridad que se indican a continuación.

El funcionamiento incorrecto debido al incumplimiento de las instrucciones puede provocar daños, la gravedad de los cuales se clasifica como sigue:

 **ADVERTENCIA** Esta señal advierte de la posibilidad de lesiones graves o muerte.

 **ATENCIÓN** Esta señal advierte de la posibilidad de lesiones o daños a la propiedad.

 Esta señal denota una acción que está PROHIBIDA.



 Esta señal denota una acción que es OBLIGATORIA.

ADVERTENCIA

-  Este producto contiene piezas que no pueden ser reparadas por el usuario. Acuda siempre a personal de servicio autorizado para la reparación, instalación y reubicación de este producto. Una manipulación o instalación incorrectas provocarán fugas, descargas eléctricas o un incendio.
- En el caso de que se produzca un funcionamiento incorrecto como, por ejemplo, olor a quemado, detenga el funcionamiento del aire acondicionado de forma inmediata y desconecte la alimentación apagando el disyuntor eléctrico o desconectando el enchufe de alimentación. A continuación, póngase en contacto con personal de servicio autorizado.
- Tenga cuidado de no dañar el cable de alimentación. Si está dañado, debe ser sustituido únicamente por personal de servicio autorizado.
- En el caso de que se produzca una fuga de refrigerante, asegúrese de mantenerla alejada del fuego o cualquier inflamable y póngase en contacto con el personal de servicio autorizado.
- En caso de tormenta o cuando se produzca cualquier señal previa de descarga de rayos, apague el aire acondicionado desde el mando a distancia y evite tocar el aparato o la fuente de alimentación para evitar cualquier tipo de peligro eléctrico.
- Este aparato no está diseñado para ser utilizado por personas (incluyendo niños) con capacidades físicas, sensoriales o mentales mermadas o que no posean experiencia y conocimiento suficientes, salvo que hayan recibido supervisión o instrucciones en relación al uso del mismo, por parte de una persona responsable de su seguridad. Debe supervisarse a los niños para evitar que jueguen con el aparato.

-  No ponga en funcionamiento ni pare este producto encendiendo o apagando el disyuntor de circuito.
- No utilice gases inflamables cerca de este producto.
- No se exponga directamente al caudal de aire frío durante muchas horas.
- No introduzca dedos u otros objetos en el orificio de salida o puerto de entrada.
- No haga funcionar el aparato con las manos mojas.

ATENCIÓN

-  Durante el uso, proporcione ventilación de forma ocasional.
- Haga funcionar siempre el producto con los filtros de aire instalados.
- Asegúrese de que cualquier equipo electrónico esté alejado por lo menos 1 m (40 pulgadas) de la unidad interior o unidad exterior.
- Desconecte la alimentación cuando no se utilice este producto durante períodos prolongados.
- Tras un período de uso prolongado, asegúrese de revisar el montaje de la unidad interior, para evitar una posible caída.
- La dirección del caudal de aire y la temperatura de la sala deben considerarse detenidamente cuando se utilice el producto en una sala en la que haya bebés, niños, personas mayores o enfermos.
-  No dirija el caudal de aire hacia chimeneas o aparatos de calefacción.
- No bloquee ni cubra el orificio de entrada ni el de salida.
- No aplique una presión elevada a las aletas del radiador.
- No se suba ni coloque o cuelgue objetos de este producto.
- No coloque otros productos eléctricos u objetos domésticos bajo este producto. La condensación que gotea del producto puede mojarlos y provocar daños en la propiedad o un funcionamiento incorrecto.
- No exponga este producto al agua directamente.
- No utilice este producto para conservar comida, plantas, animales, equipos de precisión, obras de arte u otros objetos. Puede ocasionar un deterioro en la calidad de dichos objetos.
- No exponga a los animales o plantas al caudal de aire directo.
- No beba el agua del drenaje del aire acondicionado.
- No tire del cable de alimentación.
- No toque las aletas de aluminio del intercambiador de calor incorporado en este producto para evitar lesiones personales cuando se mantiene la unidad.
- No se pare en pasos inestables al operar o limpiar este producto. Se puede girar y puede causar lesiones.

NOMBRE DE LAS PIEZAS

Unidad interior

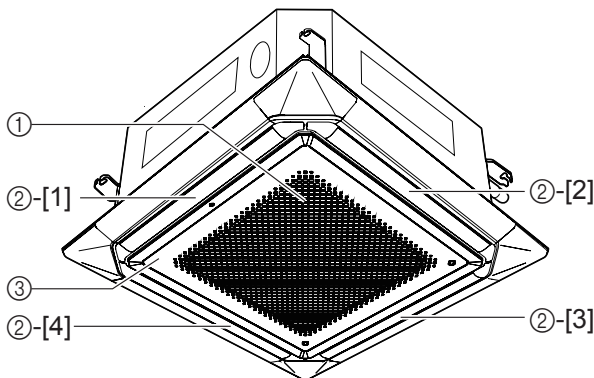

- ① Filtro de aire (en la rejilla de entrada de aire)
- ② Salida de dirección de caudal de aire
Control individual de la dirección del caudal de aire: [1][2][3][4]
- ③ Rejilla de entrada de aire
- ④ Mando a distancia *

*: Para obtener instrucciones detalladas acerca de cómo hacer funcionar el aparato, consulte el manual de funcionamiento del mando a distancia.

CARACTERÍSTICAS Y FUNCIONES

INVERSOR

En la puesta en marcha inicial, el aire acondicionado funcionará a su máxima capacidad para que la temperatura de la sala llegue al nivel deseado rápidamente. Cuando la temperatura de la sala empiece a aproximarse a la temperatura establecida, el aire acondicionado reducirá su capacidad y el uso de energía a la capacidad nominal mínima.

CAUDAL DE AIRE VERTICAL

Cómoda distribución del caudal de aire a cada rincón de la sala gracias al amplio caudal de aire vertical.

CONTROL INDIVIDUAL DE LA DIRECCIÓN DEL CAUDAL DE AIRE

Cada lama puede ajustarse de forma individual mediante el mando a distancia con cable para proporcionar un caudal de aire confortable.

FUNCIONAMIENTO ECONÓMICO

Cuando se utiliza el modo de funcionamiento económico, la temperatura ambiente será un poco mayor que el conjunto temperatura establecida bajo refrigeración y menor que el temperatura establecida en modo calefacción. Por lo tanto, el modo de funcionamiento económico es capaz de ahorrar más energía que otros modos normales.

CAMBIO AUTOMÁTICO

El modo de funcionamiento cambia automáticamente para mantener la temperatura establecida, y la temperatura se mantiene constante en todo momento.

CONTROL DEL VENTILADOR PARA AHORRAR ENERGÍA

Durante la operación de calefacción, cuando se alcanza la temperatura establecida, el ventilador funciona de forma intermitente y se ahorra energía.

TEMPORIZADOR SEMANAL

Esta función del temporizador permite establecer las horas de funcionamiento para cada día de la semana. Utilice el ajuste Día apagado para anular una operación programada para un día seleccionado de la semana siguiente. Debido a que es posible ajustar todos los días de forma conjunta, el temporizador semanal puede utilizarse para repetir los ajustes de temporizador para todos los días.

REJILLA DE ENTRADA EXTRAÍBLE

La rejilla de aire de la unidad interior puede extraerse para realizar la limpieza y el mantenimiento fácilmente.

MANDO A DISTANCIA CON CABLE

El mando a distancia con cable permite controlar cómodamente el funcionamiento de la unidad interior.

MANDO A DISTANCIA INALÁMBRICO (OPCIONAL)

Puede utilizarse el mando a distancia inalámbrico opcional. El uso del mando a distancia inalámbrico difiere, en relación al uso del mando a distancia con cable, del siguiente modo:

[Funciones adicionales para el mando a distancia inalámbrico]

- Temporizador SLEEP
- Funcionamiento CALOR 10 °C

Puede utilizar tanto el mando a distancia inalámbrico y también por cable al mismo tiempo, sin embargo, las siguientes funciones estarán restringidas.

- Funcionamiento CALOR 10 °C

LIMPIEZA Y CUIDADO

⚠ ATENCIÓN



- Antes de limpiar la unidad, asegúrese de pararla y desconectar la alimentación.
- Apague el disyuntor eléctrico.
- El ventilador funciona a gran velocidad dentro de la unidad y podría provocar lesiones personales.
- Tenga cuidado de no dejar caer la rejilla de entrada.
- Como la limpieza del filtro implica trabajo en altura, consulte con el personal de servicio autorizado.
- No exponga la unidad a insecticidas líquidos o laca para el pelo.

- Cuando se utilice durante periodos de tiempo prolongados, la unidad puede acumular suciedad en el interior, lo que reduce su rendimiento. Recomendamos que se examine la unidad de forma regular, además de realizar la limpieza y cuidados necesarios. Para obtener más información, consulte con el personal de servicio autorizado.
- Cuando se limpie la unidad, no debe utilizarse agua a más de 40°C, detergentes abrasivos ni agentes volátiles como bencina o disolventes.
- Si la unidad no se va a utilizar durante un mes o un periodo de tiempo superior, asegúrese de permitir que las piezas internas de la unidad se sequen completamente haciendo funcionar la unidad en modo Ventilador durante medio día.

Limpieza del filtro de aire

- 1 Presione los pulsadores (dos puntos) y abra la rejilla de entrada.

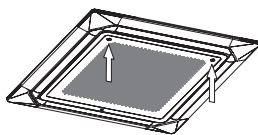

- 2 Extraiga el filtro de la rejilla de entrada.

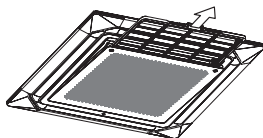

- 3 Limpie el filtro de aire. Aspire o lave los filtros de aire para eliminar el polvo. Tras lavarlos, permita que los filtros de aire se sequen completamente en una zona protegida de la luz solar.

- El polvo puede eliminarse del filtro de aire con una aspiradora o lavando el filtro en una solución de agua templada y detergente suave. Si lava el filtro, asegúrese de permitir que se seque completamente en un lugar a la sombra, antes de volver a instalarlo.
- Si se acumula suciedad en el filtro de aire, el caudal de aire se reducirá, con lo que la eficiencia de funcionamiento se verá reducida y el ruido incrementará.

- 4 Volver a colocar los filtros de aire en la rejilla de entrada.

- ① Vuelva a colocar el filtro de aire en su soporte.
- ② Asegúrese de que el filtro de aire entre en contacto con el tope del filtro cuando lo coloque en su soporte.

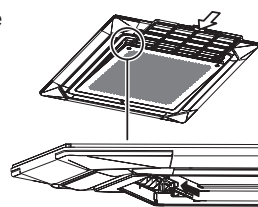

- 5 Cierre la rejilla de entrada.

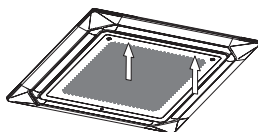

NOTAS

Señal del filtro*

Seleccione los intervalos adecuados para mostrar la señal del filtro en la unidad interior, teniendo en cuenta la cantidad estimada de polvo en el aire de la sala. Consulte con el personal de servicio autorizado cuando utilice esta función.

*: Para obtener instrucciones detalladas acerca de cómo hacer funcionar el aparato, consulte el manual de funcionamiento del mando a distancia.

CONSEJOS DE FUNCIONAMIENTO

Las instrucciones relativas a la calefacción (*) son aplicables únicamente al modelo de calefacción y refrigeración (Ciclo inverso).

Rendimiento de la calefacción*

- Este aire acondicionado funciona sobre el principio de la bomba de calor, absorbiendo el calor del aire exterior y transfiriendo el calor al interior. Como resultado, el rendimiento de funcionamiento se verá reducido cuando la temperatura del aire exterior descienda. Además, consulte con el técnico de la instalación para asegurarse de que las dimensiones de la unidad son las correctas para el espacio requerido.
- Los aires acondicionados con bomba de calor calientan la totalidad de la sala haciendo recircular el aire a través de la misma, lo que implica que es posible que se requiera cierto tiempo tras la puesta en funcionamiento del aire acondicionado para que la sala esté calefactada.

Cuando la temperatura interior y exterior sean elevadas*

Cuando tanto la temperatura interior como la exterior sean elevadas durante el uso del modo Calefacción, el ventilador de la unidad exterior se parará ocasionalmente.

Descongelación automática controlada por microcomputadora*

- Cuando utilice el modo Calefacción bajo condiciones de temperatura exterior baja y nivel elevado de humedad, es posible que se forme escarcha en la unidad exterior, lo que reduce el rendimiento. Para evitar la reducción del rendimiento, este producto está equipado con una función de descongelación automática controlada por microcomputadora. Durante el ciclo de descongelación, el ventilador interior se parará y se indicará el modo de descongelación. El aire acondicionado se pondrá en funcionamiento de nuevo transcurridos un máximo de 15 minutos.
- Una vez que se haya parado el modo Calefacción, si se forma escarcha en la unidad exterior, la unidad iniciará la operación de descongelación automática. En ese momento, la unidad exterior se parará automáticamente tras funcionar durante unos minutos.

Ajuste de la dirección del caudal

Ajuste de la dirección del aire vertical

Ajuste de la dirección del caudal de aire: ①, ②, ③, ④: Durante los modos refrigeración/calefacción/secado

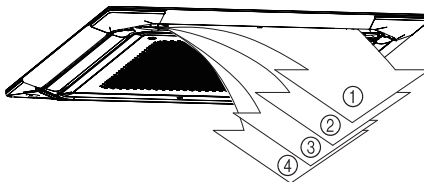

- La dirección del caudal de aire vertical se ajusta automáticamente tal y como se muestra, en función del tipo de operación seleccionado.
 - Durante los modos refrigeración/secado: Caudal horizontal ②
 - Durante el modo calefacción*:
 - Caudal descendente ④ (tipo 18, 24, 30, 36)
 - ③ (tipo 45, 54)
- Durante el funcionamiento del modo AUTOMÁTICO, el caudal de aire será horizontal ② durante el primer minuto tras iniciarse el funcionamiento; la dirección del aire no podrá ajustarse en este periodo. Incluso aunque el caudal de aire esté ajustado, funcionará en una posición distinta al inicio de la operación de calefacción, durante la descongelación o cuando se seleccione AUTO (cambio automático).

i NOTAS

- Si intenta mover hacia arriba/abajo las aletas de dirección del aire de forma manual, podría producirse un funcionamiento incorrecto; en este caso, detenga la operación y reinicie. Las lamass deberían empezar a funcionar correctamente de nuevo.
- Cuando el aparato se utilice en una sala con bebés, niños, personas mayores o enfermos, la dirección del aire y la temperatura de la sala deben considerarse cuidadosamente a la hora de realizar los ajustes.

Ajuste de la dirección del aire horizontal

Esta función no puede utilizarse.

Operación de vaivén

Tipo de operación	Rango de vaivén
Refrigeración/Calefacción/ Secado/Ventilador	① a ④

La operación de vaivén puede detenerse temporalmente cuando el ventilador del aire acondicionado no esté funcionando, o cuando funcione a una velocidad muy baja.

Control individual de la dirección del caudal de aire

Cuando se utilice esta función para ajustar las lamass, esta se priorizará sobre otros ajustes VT de otros mandos a distancia o dispositivos externos. Para cambiar a otros ajustes, desactive el control individual de la dirección del caudal de aire.

Inicio en caliente*

La unidad interior evita las corrientes frías cuando se inicia la operación de calefacción.

El ventilador de la unidad interior no funcionará o funcionará a una velocidad muy baja hasta que el intercambiador de calor alcance la temperatura establecida.

Refrigeración en temperatura baja

Cuando la temperatura exterior descienda, los ventiladores de la unidad exterior pueden pasar a baja velocidad o uno de los ventiladores puede dejar de funcionar de forma intermitente.

Funcionamiento de modos

Automático

Modelo con refrigeración:

- Cuando se seleccione AUTO (cambio automático) por primera vez, el ventilador funcionará a una velocidad muy baja durante unos minutos, tiempo en el que la unidad interior detectará las condiciones de la sala y seleccionará el modo adecuado.

La temperatura de la sala es superior a la temperatura definida en el ajuste de temperatura → Modo de refrigeración

La temperatura de la sala está próxima o es inferior a la temperatura definida en el ajuste de temperatura → Modo de supervisión

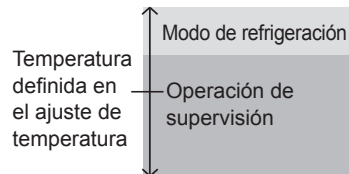

- Cuando la unidad interior haya ajustado la temperatura de la sala a una temperatura próxima a la ajustada, empezará la operación de supervisión. En el modo de operación de supervisión, el ventilador funcionará a baja velocidad. Si la temperatura de la sala cambia posteriormente, la unidad interior volverá, de nuevo, a seleccionar la operación adecuada (refrigeración) para ajustar la temperatura al valor establecido en el ajuste de temperatura.
- Si el modo seleccionado de forma automática por la unidad no es el deseado, seleccione una de las operaciones de modo (Refrigeración, Secado, Ventilador).

Modelo con refrigeración y calefacción (Ciclo inverso):

- Cuando se seleccione AUTO (cambio automático), el aire acondicionado seleccionará el modo de funcionamiento adecuado, en función de la temperatura de la sala.

- Cuando se seleccione el modo Automático por primera vez, el ventilador funcionará a una velocidad baja durante unos minutos, tiempo en el que la unidad interior detectará las condiciones de la sala y seleccionará el modo adecuado.

La temperatura de la sala es superior a la temperatura definida en el ajuste de temperatura → Modo de refrigeración

La temperatura de la sala está próxima a la temperatura definida en el ajuste de temperatura → Determinado por la temperatura exterior

La temperatura de la sala es inferior a la temperatura definida en el ajuste de temperatura → Modo calefacción

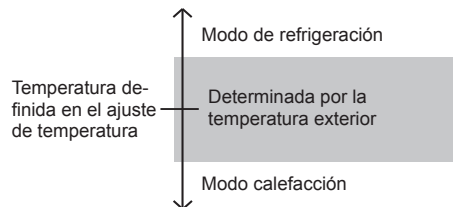

- Cuando el aire acondicionado haya ajustado la temperatura de la sala a una temperatura próxima a la ajustada en el termostato, empezará la operación de supervisión. En el modo de operación de supervisión, el ventilador funcionará a baja velocidad. Si la temperatura de la sala cambia posteriormente, el aire acondicionado volverá, de nuevo, a seleccionar la operación adecuada (refrigeración, calefacción) para ajustar la temperatura al valor establecido en el termostato. Si el modo seleccionado de forma automática por la unidad no es el deseado, seleccione una de las operaciones de modo (Calefacción, Refrigeración, Secado, Ventilador).

Calefacción*
<ul style="list-style-type: none"> Utilícelo para calentar la sala. Cuando se seleccione el modo Calefacción, el aire acondicionado funcionará a una velocidad muy baja entre 3 y 5 minutos, tras lo cual cambiará al ajuste de ventilador seleccionado. Este periodo de tiempo permite que la unidad interior se caliente antes de iniciar el funcionamiento completo. Cuando la temperatura de la sala sea muy baja, puede formarse escarcha en la unidad exterior y el rendimiento puede verse reducido. Para eliminar dicha escarcha, la unidad entrará automáticamente en el ciclo de descongelación de forma ocasional. Durante la operación de descongelación automática, la operación de calefacción se interrumpirá. Tras el inicio de la operación de calefacción, será necesario que transcurra cierto tiempo hasta que la habitación se caliente.
Refrigeración
Utilícelo para enfriar la sala.
Secado
<ul style="list-style-type: none"> Utilícelo para refrigerar suavemente la sala y eliminar la humedad de la misma. No es posible calentar la sala durante el modo Secado. Durante el modo Secado, la unidad funcionará a una velocidad baja; para poder ajustar la humedad de la sala, el ventilador de la unidad interior puede detenerse de forma ocasional. Además, el ventilador puede funcionar a una velocidad muy baja cuando se ajuste la humedad de la sala. La velocidad del ventilador no puede modificarse de forma manual cuando se haya seleccionado el modo Secado.
Ventilador
Utilícelo para hacer circular el aire por la sala.

i NOTAS

***Durante el modo Calefacción:**

Ajuste el termostato a una temperatura que sea superior a la temperatura actual de la sala. El modo Calefacción no funcionará si el termostato se ajusta a una temperatura inferior a la temperatura real de la sala.

Durante los modos refrigeración/secado:

Ajuste el termostato a una temperatura que sea inferior a la temperatura actual de la sala. Los modos Refrigeración y Secado no funcionarán si el termostato está ajustado a una temperatura superior a la temperatura actual de la sala (en el modo Refrigeración, solo funcionará el ventilador).

Durante el modo Calefacción:

No es posible utilizar la unidad para calentar o enfriar la sala.

Funcionamiento económico

Con la salida máxima, el funcionamiento Económico rinde, aproximadamente, el 70% del funcionamiento normal del aire acondicionado para la refrigeración y la calefacción.

Si la sala no está correctamente refrigerada (o calefactada) durante el funcionamiento Económico, seleccione el funcionamiento normal.

Velocidad del ventilador

Controla la velocidad del ventilador.



Cuando se seleccione AUTO, la velocidad del ventilador se ajustará automáticamente en función del modo de funcionamiento.

Calefacción*: El ventilador funcionará a una velocidad muy baja cuando la temperatura del aire emitido por la unidad interior sea baja.

Refrigeración: A medida que la temperatura de la sala alcance la temperatura establecida, la velocidad del ventilador descenderá.

Ventilador: El ventilador funcionará a una velocidad media.

Control del ventilador para ahorrar energía

- En los modos Refrigeración o Calefacción, el ventilador de la unidad interior puede detenerse de forma ocasional para realizar el control del ventilador de la unidad interior para ahorrar energía, que permite ahorrar energía parando el giro del ventilador de la unidad interior cuando la unidad exterior está parada.
- Esta función está activada en el ajuste inicial.
- Para desactivar esta función, consulte el manual de funcionamiento del mando a distancia.
- Incluso si se cambia el ajuste, si la velocidad del ventilador se establece en "AUTOMÁTICA" en los modos Refrigeración o Secado, esta función seguirá ejecutándose para eliminar la difusión de la humedad interior circulada.

Puesta en marcha automática

En caso de una interrupción de la alimentación

- Si la alimentación del aire acondicionado se interrumpe debido a un apagón, el aire acondicionado se reiniciará automáticamente en el modo seleccionado anteriormente cuando se restablezca la alimentación.
- El uso de otros aparatos eléctricos (afeitadora eléctrica, etc.) o el uso de un transmisor de radio inalámbrico cerca del aparato pueden provocar que el aire acondicionado funcione incorrectamente. En este caso, desconecte temporalmente la alimentación, vuelva a conectarla y, a continuación, utilice el mando a distancia para reanudar el funcionamiento.

Mandos a distancia múltiples (opcional)

Puede añadirse un mando a distancia adicional, hasta un máximo de dos mandos a distancia. Cualquiera de los dos mandos a distancia puede controlar el aire acondicionado. Sin embargo, las funciones de temporizador no podrán utilizarse en la unidad secundaria.

Control de grupo

Un mando a distancia puede controlar hasta 16 aires acondicionados. Todos los aires acondicionados funcionarán con los mismos ajustes.

Avisos

- * Durante el uso del modo Calefacción, la unidad exterior iniciará, de forma ocasional, la operación de descongelación durante periodos breves. Durante la operación de descongelación, si el usuario ajusta de nuevo la unidad interior para calefacción, el modo de descongelación seguirá funcionando y la operación de calefacción se iniciará tras completar la descongelación, por lo que deberá transcurrir cierto tiempo hasta que empiece a emitirse aire caliente.
- * Durante el uso del modo Calefacción, la parte superior de la unidad interior puede calentarse, pero esto se debe al hecho de que el refrigerante circula a través de la unidad interior, incluso cuando esté parada; no es un funcionamiento incorrecto.

RESOLUCIÓN DE PROBLEMAS

Las instrucciones relativas a la calefacción (*) son aplicables únicamente al modelo de calefacción y refrigeración (Ciclo inverso).

ADVERTENCIA

-  En los siguientes eventos, detenga el funcionamiento del aire acondicionado y desconecte la alimentación apagando el interruptor eléctrico o desconecte el enchufe de alimentación. A continuación consulte a su distribuidor o personal de servicio autorizado. Mientras la unidad esté conectada a la fuente de alimentación, no está aislada desde la fuente de alimentación incluso si la unidad está apagada.
- La unidad huele a algo quemándose o que emite humo
 - Hay una fuga de agua desde la unidad.

Antes de solicitar una reparación, realice las siguientes comprobaciones:

FUNCIONAMIENTO NORMAL

No funciona inmediatamente

- Si la unidad se para y se pone en funcionamiento de nuevo de forma inmediata, el compresor no funcionará durante aproximadamente 3 minutos, para evitar que se quemen los fusibles.
- Siempre que se apague el disyuntor eléctrico y se vuelva a encender de nuevo, el circuito de protección funcionará durante 3 minutos aproximadamente, para evitar que la unidad funcione durante ese periodo de tiempo.

Se oyen ruidos

- Durante el funcionamiento e inmediatamente después de parar la unidad, puede escucharse el sonido del agua circulando por la tubería del aire acondicionado. Además, el ruido puede ser particularmente evidente durante los 2 o 3 minutos posteriores al inicio del funcionamiento (sonido del refrigerante circulando).
- Durante el funcionamiento, puede oírse un ligero chirrido. Esto es el resultado de una expansión y contracción mínimas de la tapa frontal debido a los cambios de temperatura.

- * Durante la operación de calefacción, puede oírse un chisporroteo ocasionalmente. Este sonido lo produce la operación de descongelación automática.

Olores

- Es posible que la unidad interior despidiera cierto olor. Este olor es el resultado de los olores de la sala (mobiliario, tabaco, etc.) que han entrado en el aire acondicionado.

Se emite una neblina o vapor

- Durante la operación de refrigeración o secado, es posible que la unidad interior despidiera una neblina fina. Esto es debido al enfriamiento súbito de la temperatura del aire de la sala por parte del aire emitido desde el aire acondicionado, que provoca la condensación y la neblina.

- * Durante la operación de calefacción, el ventilador de la unidad exterior puede pararse y es posible que se aprecie vapor saliendo de la unidad. Esto es debido a la operación de descongelación automática.

La humedad no desciende

- En el caso de la operación de secado.
- En algunas condiciones de la sala, la humedad no desciende.
 - Para reducir la humedad, ajuste una temperatura de la sala inferior.

El caudal de aire es débil o se detiene

- El ventilador de la unidad interior puede ponerse en marcha después del ventilador de la unidad exterior, o puede detenerse cuando la unidad exterior no esté funcionando. Esto se debe al control del ventilador de la unidad interior para la operación de ahorro de energía.
- Para desactivar esta función, consulte el manual de funcionamiento del mando a distancia. (Esta función no puede desactivarse en el modo de ventilador Automático).

- * Cuando se inicie la operación de calefacción, la velocidad del ventilador será, temporalmente, muy baja, para permitir que las piezas internas se calienten.

- * Durante la operación de calefacción, si la temperatura de la sala sube por encima del ajuste del termostato, la unidad exterior se parará y el ventilador de la unidad interior funcionará a una velocidad muy baja. Si desea calentar la sala un poco más, ajuste el termostato a una temperatura más elevada.

- * Durante la operación de calefacción, la unidad dejará de funcionar temporalmente (un máximo de 15 minutos) mientras esté en funcionamiento el modo de descongelación automática. Durante la operación de descongelación automática, se indicará el modo de descongelación. <<Consulte el manual de funcionamiento del mando a distancia.>>

- El ventilador puede funcionar a una velocidad muy baja durante la operación de Secado o cuando la unidad esté supervisando la temperatura de la sala.

- Durante el funcionamiento Silencioso, el ventilador funcionará a una velocidad muy baja.

- Durante el funcionamiento de supervisión automático, el ventilador funcionará a una velocidad muy baja.

La dirección del caudal no cambia al ajuste establecido o no cambia.

- Incluso aunque el caudal de aire esté ajustado, puede funcionar, temporalmente, en una posición distinta al inicio de la operación de calefacción, durante la descongelación o cuando se seleccione AUTO (cambio automático).
- Puede ajustarse la Retención VT individual. <<Consulte el manual de funcionamiento del mando a distancia.>>

Sale agua de la unidad exterior

- * Durante la operación de calefacción, es posible que salga agua de la unidad exterior debido a la operación de descongelación automática.

VOLVER A COMPROBAR

No funciona

- ¿El disyuntor de circuito está apagado?
- ¿Se ha producido un apagón?
- ¿Se ha fundido un fusible o ha saltado el disyuntor del circuito?
- ¿Está funcionando el temporizador?

Rendimiento deficiente de la refrigeración (o calefacción*)

- ¿El filtro del aire está sucio?
- ¿La rejilla de entrada o el orificio de salida del aire acondicionado están bloqueados?
- ¿Ha ajustado la temperatura de la sala (termostato) correctamente?
- ¿Hay una puerta o ventana abiertas?
- En el caso de la operación de refrigeración, ¿hay una ventana que permite la entrada de la luz solar? (Corra las cortinas.)
- En el caso de la operación de refrigeración, ¿hay algún aparato de calefacción u ordenadores en la sala, o el número de personas presentes es elevado?
- ¿Se ha ajustado el modo de funcionamiento silencioso?
- ¿El aire acondicionado está en modo Económico?

Si el problema persiste tras realizar estas comprobaciones, o si detecta olor a quemado, detenga el funcionamiento de forma inmediata, desconecte la alimentación y consulte con el personal de servicio autorizado.