

AIR CONDITIONER

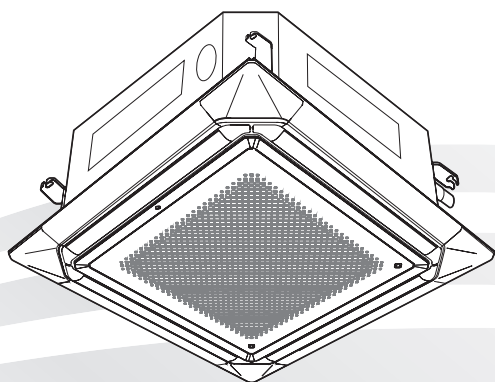

OPERATING MANUAL
Cassette type

English

BEDIENUNGSANLEITUNG
Kassettentyp

Deutsch

MODE D'EMPLOI
Type cassette

Français

MANUAL DE FUNCIONAMIENTO
Tipo casete

Español

MANUALE DI ISTRUZIONI
Tipo a cassetta

Italiano

ΕΓΧΕΙΡΙΔΙΟ ΛΕΙΤΟΥΡΓΙΑΣ
Τύπος κασέτας

Ελληνικά

MANUAL DE FUNCIONAMENTO
Tipo cassette

Português

РУКОВОДСТВО ПО ЭКСПЛУАТАЦИИ
кассетного типа

Русский

KULLANIM KILAVUZU
Kaset tipi

Türkçe

KEEP THIS MANUAL FOR FUTURE REFERENCE
BEWAHREN SIE DIESES HANDBUCH ZUM
SPÄTEREN NACHSCHLAGEN AUF
CONSERVEZ CE MANUEL POUR RÉFÉRENCE
ULTÉRIEURE
CONSERVE ESTE MANUAL PARA FUTURA
REFERENCIA
CONSERVARE IL PRESENTE MANUALE PER
FUTURE CONSULTAZIONI
ΦΥΛΑΞΤΕ ΤΟ ΕΓΧΕΙΡΙΔΙΟ ΓΙΑ ΜΕΛΛΟΝΤΙΚΗ
ΑΝΑΦΟΡΑ
GUARDE ESTE MANUAL PARA REFERÊNCIA
FUTURA
ХРАНИТЕ РУКОВОДСТВО ДЛЯ СПРАВОК В
БУДУЩЕМ
BU KILAVUZU İLERİDE BAŞVURMAK ÜZERE
SAKLAYIN

[Original instructions]



PART No. 9381622009-02

BEDIENUNGSANLEITUNG

TEILNr. 9381622009-02

Klimaanlage (Kassettyp)

INHALT

SICHERHEITSHINWEISE.....	1
TEILENAMEN.....	2
EIGENSCHAFTEN UND FUNKTIONEN.....	2
REINIGUNG UND PFLEGE.....	2
TIPPS ZUM BETRIEB.....	3
FEHLERSUCHE.....	6

SICHERHEITSHINWEISE

Um Verletzungen oder Sachschäden zu vermeiden, lesen Sie diesen Abschnitt sorgfältig durch, bevor Sie das Gerät benutzen und achten Sie darauf, folgende Vorsichtsmaßnahmen einzuhalten. Fehlbedienung durch Nichtbeachtung der Anleitung kann zu Verletzungen oder Schäden führen, von denen die Schwere wie folgt eingestuft wird:

 **WARNUNG** Diese Markierung warnt vor Tod oder schweren Verletzungen.

 **VORSICHT** Diese Markierung warnt vor Verletzungen oder Sachschäden.

 Diese Markierung bezeichnet eine Aktion, die VERBOTTEN ist.



 Diese Markierung bezeichnet eine Aktion, die OBLIGATORISCH ist.

WARNUNG

-  Die Teile dieses Produkts sind nicht für die Wartung durch den Benutzer vorgesehen. Fragen Sie immer einen Autorisiertes Service-Personal für die Reparatur, Installation und das Umsetzen dieses Produkts. Unsachgemäße Installation oder Handhabung verursacht Lecks, elektrischen Schlag oder Feuer.
- Im Falle einer Fehlfunktion, wie beispielsweise Brandgeruch, sofort den Betrieb der Klimaanlage und jegliche Stromversorgung unterbrechen, durch Abschalten der elektrischen Schutzschalter oder Ziehen des Netzsteckers. Dann fragen Sie einen Autorisiertes Service-Personal.
- Achten Sie darauf, das Stromkabel nicht zu verletzen.
Falls es beschädigt sein sollte, muss es ersetzt werden durch autorisiertes Service-Personal.
- Im Falle eines Kältemittelaustritts, halten Sie es von Bränden oder jeglichen entzündlichen Stoffen fern und wenden Sie sich an autorisiertes Servicepersonal.
- Im Falle eines Gewitters oder vorherige Zeichen von einem Blitzschlag, schalten Sie die Klimaanlage über die Fernbedienung aus und unterlassen Sie das Berühren des Produkts oder die Stromquelle, um alle elektrischen Gefahren zu verhindern.
- Dieses Gerät ist nicht dazu gedacht, von Personen (einschließlich Kinder) mit eingeschränkten physischen, sensorischen oder geistigen Fähigkeiten oder mangelnder Erfahrung und Wissen benutzt zu werden, es sei denn, sie werden angemessen Beaufsichtigt oder es gibt eine ausführliche Anleitung zur Benutzung des Geräts durch eine für ihre Sicherheit zuständige Person. Kinder sollten beaufsichtigt werden, um sicherzustellen, dass sie nicht mit dem Gerät spielen.

-  Starten oder stoppen Sie den Betrieb dieses Produkts nicht durch Ein- oder Ausschalten des Leistungsschalters.
- Benutzen Sie kein entflammbares Gas in der Nähe des Geräts.
- Setzen Sie sich nicht direkt stundenlang dem Kühlstrom aus.
- Stecken Sie Ihre Finger oder andere Objekte nicht in die Luftabzug oder die Luftzufuhr des Geräts.
- Nicht mit nassen Händen betreiben.

VORSICHT

-  Für gelegentliche Belüftung während des Gebrauchs sorgen.
- Betreiben Sie dieses Produkt mit installierten Luftfiltern.
- Stellen Sie sicher, dass sämtliche elektrischen Geräte wenigstens einen Meter entfernt (40 in) vom Innen- wie vom Außengerät entfernt platziert sind.
- Stellen Sie die Stromversorgung des Geräts ab, wenn Sie es längere Zeit nicht einsetzen.
- Nach einer langen Nutzungszeit stellen Sie sicher, dass Sie die Montage der Inneneinheit überprüft haben, um zu verhindern, dass dieses Produkt herunterfällt.
- Die Luftstromrichtung und die Raumtemperatur sollte sorgfältig geprüft werden, wenn Sie dieses Produkt in einem Raum mit Kleinkindern, Kindern, älteren oder kranken Menschen nutzen.
-  Leiten Sie den Luftstrom nicht zu Feuerstellen oder Heizapparaten.
- Einlassöffnung und die Auslassöffnung nicht blockieren oder abdecken.
- Keinen schweren Druck auf die Kühlerlamellen anwenden.
- Klettern Sie nicht auf dieses Produkt, stellen Sie keine Objekte darauf und lassen Sie keine Objekte davon herabhängen.
- Stellen Sie keine anderen elektrischen Produkte oder Haushaltsgegenstände unter dieses Produkt. Von diesem Produkt herunter tropfendes Kondenswasser könnte sie nass werden lassen und kann Schäden oder Fehlfunktionen Ihrer Gegenstände verursachen.
- Setzen Sie dieses Produkt nicht direkt Wasser aus.
- Verwenden Sie dieses Produkt nicht für die Konservierung von Lebensmitteln, Pflanzen, Tieren, Präzisionsgeräten, Kunstwerken oder anderen Objekten. Dies kann zu Qualitätsverschlechterung dieser Artikel führen.
- Tieren oder Pflanzen sollten nicht dem direkten Luftstrom ausgesetzt werden.
- Trinken Sie nicht das Abwasser aus der Klimaanlage.
- Nicht am Stromversorgungskabel ziehen.
- Berühren Sie bei der Wartung des Geräts nicht die Aluminiumrippen des Wärmetauschers, der in diesem Produkt eingebaut ist, um Verletzungen zu vermeiden.
- Stellen Sie sich nicht auf instabile Leitern o. ä., wenn Sie das Gerät anschalten oder reinigen. Es kann umkippen und dadurch Verletzungen hervorrufen.

TEILENAMEN

Innengerät

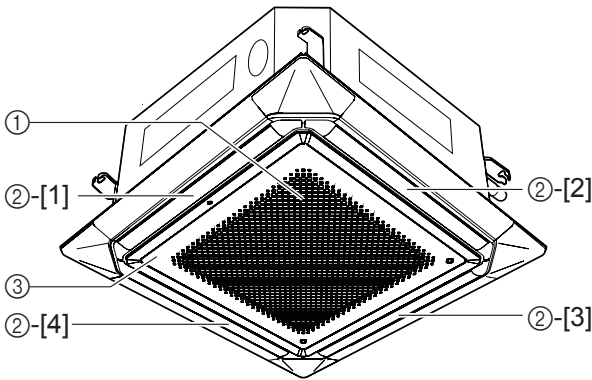

- ① Luftfilter (in Luftenlassgitter)
- ② Luftstromrichtung Ausgang
Individuelle Luftstromrichtung-Kontrolle: [1][2][3][4]
- ③ Luftenlassgitter
- ④ Fernbedienung*

*: Eine ausführliche Anleitung zur Bedienung finden Sie in der Bedienungsanleitung der Fernbedienung.

EIGENSCHAFTEN UND FUNKTIONEN

WECHSELRICHTER

Beim Start wird die Klimaanlage mit maximaler Leistung arbeiten, um den Raum schnell auf die gewünschte Temperatur zu bringen. Sobald die Temperatur im Raum die eingestellte Temperatur erreicht, wird die Klimaanlage ihre Kapazität und Energieverbrauch auf die Mindestkapazität und die Eingabebewertungen reduzieren.

VERTIKALER LUFTFLUSS

Komfortable Verteilung des Luftstroms in jeden Winkel des Raumes, durch den breiten, vertikalen Luftstrom.

INDIVIDUELLE LUFTSTROMRICHTUNG STEUERUNG

Jede Lamelle kann einzeln mit der Kabel-Fernbedienung eingestellt werden, um einen komfortablen Luftstrom zu bieten.

SPARBETRIEB

Wenn der Betrieb auf „Economy“ läuft, wird die Raumtemperatur etwas höher liegen als wenn das Gerät auf „Kühlen“ und etwas niedriger, als wenn das Gerät auf „Heizen“ eingestellt ist. Deshalb ist die Betriebsstufe „Economy“ in der Lage, mehr Energie zu sparen als andere normale Einstellungen.

AUTOMATISCHES UMSCHALTEN

Die Betriebsart wird automatisch auf die eingestellte Temperatur geschaltet und die Temperatur wird zu allen Zeiten konstant gehalten.

LÜFTERSTEUERUNG ZUM ENERGIEESPAREN

Wenn die Solltemperatur während des Kühlbetriebs erreicht ist, läuft der Ventilator intermittierend und es wird Energie gespart.

WOCHENTIMER

Verwenden Sie diese Timer-Funktion, um die Betriebszeiten für jeden Tag der Woche einzustellen. Verwenden Sie die Tag aus Einstellung für einen ausgewählten Tag in der kommenden Woche, um den Zeitbetrieb abzuschalten. Da alle Tage zusammen eingestellt werden können, kann das Wochenprogramm verwendet werden, um die Timer-Einstellungen für alle Tage zu wiederholen.

ENTFERNBARES EINLASSGITTER

Das Einlassgitter des Innengerätes kann für einfache Reinigung und Wartung entfernt werden.

KABEL-FERNBEDIENUNG

Die Kabelfernbedienung ermöglicht die bequeme Steuerung des Betriebs des Innengeräts.

KABELLOSE FERNBEDIENUNG (OPTION)

Es kann die optionale, kabellose Fernbedienung verwendet werden. Wenn Sie die kabellose Fernbedienung verwenden, gibt es folgende Unterschiede im Vergleich zur Kabelfernbedienung.

[Zusätzliche Funktionen für kabellose Fernbedienung]

- SCHLAF (SLEEP) Timer
- 10 °C HEIZ Betrieb

Sie können beides, verkabelte oder drahtlose Fernbedienungen gleichzeitig benutzen. Die folgenden Funktionen werden jedoch eingeschränkt sein.

- 10 °C HEIZ Betrieb

REINIGUNG UND PFLEGE

VORSICHT

- Bevor Sie das Gerät reinigen, achten Sie darauf, das Gerät zu stoppen und ziehen Sie das Netzteil.
- Schalten Sie die elektrischen Trennschalter aus.
- Der Lüfter arbeitet mit hoher Geschwindigkeit im Inneren des Gerätes und kann Verletzungen verursachen.
- Achten Sie darauf, nicht das Einlassgitter fallen zu lassen.
- Das Reinigen des Filters Arbeit in größerer Höhe erfordert, sollte hier zu dem autorisierte Servicepersonal befragt werden.
- Setzen Sie das Gerät keine flüssigen Insektizide oder Haarsprays aus.

- Wenn es über einen längeren Zeitraum verwendet wird, kann das Gerät Schmutz im Inneren ansammeln, wodurch seine Leistung vermindert wird. Wir empfehlen, das Gerät regelmäßig inspizieren zu lassen, zusätzlich zu Ihrer eigenen Reinigung und Pflege. Für weitere Informationen, wenden Sie sich an autorisiertes Servicepersonal.
- Wenn Sie das Gerät reinigen, verwenden Sie kein Wasser, das heißer als 40 °C ist, raues Scheuermittel oder flüchtige Chemikalien, wie Benzin oder Verdüner.
- Wenn das Gerät für einen Zeitraum von 1 Monat und länger nicht betrieben wird, trocknen Sie die Innenteile des Gerätes gründlich, im Voraus, indem Sie das Gerät für einen halben Tag im Lüftermodus arbeiten lassen.

Luftfilter reinigen

- 1 Drücken Sie die Einlassgitter-Drucktasten (zwei Stellen) und öffnen Sie das Einlassgitter.

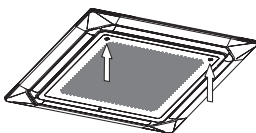

- 2 Filter aus dem Einlassgitter ziehen.

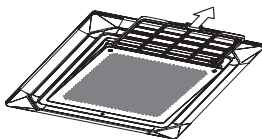

- 3 Luftfilter reinigen.
Entfernen Sie den Staub aus den Luftfiltern durch Absaugen oder Waschen. Nach dem Waschen, lassen Sie die Luftfilter gründlich in einem Bereich trocknen, in dem sie vor Sonnenlicht geschützt sind.

- Staub kann vom Luftfilter entweder mit einem Staubsauger oder durch Waschen des Filters in einer Lösung aus einem milden Reinigungsmittel und warmem Wasser entfernt werden. Wenn Sie den Filter waschen, achten Sie darauf, lassen Sie ihn gründlich an einem schattigen Ort, vor der Neuinstallation trocknen.
- Wenn sich Schmutz im Luftfilter ansammelt, wird der Luftstrom reduziert, wobei die Betriebseffizienz reduziert und Lärm zunimmt.

- 4 Die Luftfilter wieder am Einlassgitter anbringen.

- ① Ersetzen Sie den Luftfilter in seiner Halterung.
- ② Stellen Sie sicher, dass der Luftfilter in Kontakt mit dem Filter Stopper kommt, wenn er wieder in die Halterung gesetzt wird.

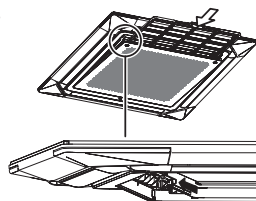

- 5 Schließen Sie das Einlassgitter.

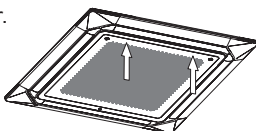

i HINWEISE

Filterzeichen*

Wählen Sie die angemessenen Zeitabstände zur Anzeige des Filterzeichens an der Inneneinheit gemäß der geschätzten Menge an Staub in der Luft des Raumes.

Bitte wenden Sie sich an autorisiertes Fachpersonal, wenn Sie diese Funktion verwenden.

*: Eine ausführliche Anleitung zur Bedienung finden Sie in der Bedienungsanleitung der Fernbedienung.

TIPPS ZUM BETRIEB

Anweisungen bezüglich der Heizung (*) sind nur auf das Heiz- und Kühl-Modell (Umkehrzyklus) anwendbar.

Heizleistung*

- Diese Klimaanlage arbeitet nach dem Wärmepumpenprinzip, Wärme wird aus der Außenluft absorbiert und diese Wärme wird nach drinnen übertragen. Als Ergebnis wird die Betriebsleistung reduziert, wenn die Außenlufttemperatur sinkt. Auch konsultieren Sie bitte Ihren Installateur, um sicher zu stellen, dass das Gerät korrekt Platzbedarf bemessen ist.
- Wärmepumpen-Klimaanlagen heizen Ihren ganzen Raum mit Umluft, mit dem Ergebnis, dass es einige Zeit dauern kann, nach dem ersten Starten der Klimaanlage, bis der Raum aufgeheizt ist.

Wenn Innen- und Außentemperaturen hoch sind *

Wenn sowohl Innen- als auch Außentemperaturen hoch sind, während der Verwendung des Heizbetriebs, kann es sein, dass der Lüfter des Außengeräts zeitweise stoppt.

Mikrocomputer-gesteuertes, automatisches Abtauen *

- Bei der Verwendung des Heizbetriebs bei niedriger Außentemperatur und hoher Luftfeuchtigkeit, kann sich am Außengerät Frost bilden, was die Betriebsleistung verringert. Um diese verminderte Leistung zu vermeiden, wird dieses Produkt mit einer Mikrocomputer-gesteuerten, automatischen Abtaufunktion ausgestattet. Während der Abtauung wird der Innenventilator abgeschaltet und der Abtaumodus angezeigt. Es wird maximal 15 Minuten dauern, bis die Klimaanlage wieder startet.
- Nachdem der Heizbetrieb stoppt, wenn sich Frost auf der Außeneinheit bildet, beginnt das Gerät mit der Abtauautomatik. Zu diesem Zeitpunkt wird die Außeneinheit automatisch nach dem Betriebs für ein paar Minuten angehalten.

Einstellen der Luftstromrichtung

Vertikale Luftstrichtungseinstellung

Luftstrom Richtung Einstellung: ①, ②, ③, ④: Während des Kühl-/Heiz-/Trocknungsmodus

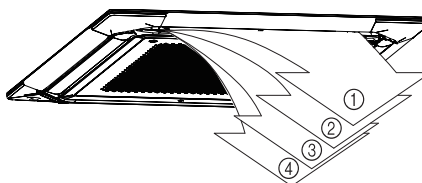

- Die vertikale Luftstrom Richtung wird automatisch wie gezeigt eingestellt, je nachdem welche Betriebsart ausgewählt wurde.

Während des Kühl-/Trocknungsmodus: Horizontaler Strom ②

Während des Heizmodus:

Strom nach unten ④ (18, 24, 30, 36 Typ)

③ (45, 54 Typ)

- Während des AUTO-Betriebs, in der ersten Minute nach Betriebsbeginn, wird der Luftstrom waagrecht sein ②; die Luftstrichtung kann während dieser Zeit nicht eingestellt werden.

Auch wenn die Luftstromrichtung festgelegt ist, kann es sein, dass es an einer anderen Stelle zu Beginn des Heizbetriebs während der Abtauung arbeitet oder wenn AUTO (automatische Umschaltung) ausgewählt wurde.

i HINWEISE

- Der Versuch, die Klappen manuell nach oben/unten zu bewegen, könnte die Funktion beeinträchtigen; in diesem Fall, den Betrieb einstellen und neu starten. Die Lamellen sollten wieder einwandfrei arbeiten.
- Wenn es in einem Raum mit Kleinkindern, Kindern, älteren oder kranken Personen verwendet wird, sollte die Lüftung und die Raumtemperatur sorgfältig bei der Einstellung berücksichtigt werden.

Horizontale Lüftrichtungseinstellung

Die Funktion kann nicht verwendet werden.

Schwenkbetrieb

Die Betriebsart	Schwenkbereich
Kühlen/Heizen/Trocknen/ Lüfter	① bis ④

Es kann sein, dass der Schwenkbetrieb zeitweise anhält, wenn der Lüfter der Klimaanlage nicht in Betrieb ist oder wenn der Betrieb sehr langsam läuft.

Individuelle Luftstromrichtung Steuerung

Wenn diese Funktion verwendet wird, um die Lamellen einzustellen, wird es gegenüber anderen VT-Einstellungen anderer Fernbedienungen oder externen Geräten priorisiert werden. Um andere Einstellungen zu ändern, deaktivieren Sie die einzelnen Luftströmungsrichtungssteuerungen.

Heißstart*

Das Innengerät verhindert kalte Zugluft, wenn Heizbetrieb beginnt.

Der Lüfter des Innengeräts funktioniert nicht oder wird auf einer sehr niedrigen Geschwindigkeit betrieben, bis der Wärmetauscher die eingestellte Temperatur erreicht.

Geringe Umgebungskühlung

Wenn die Außentemperatur sinkt, können Lüfter der Außen-einheit auf niedrige Drehzahl schalten oder einer der Lüfter kann zeitweise stoppen.

Modusbetrieb

Auto

Kühlmodell:

- Wenn der Betrieb AUTO (Automatisches Umschalten) zuerst ausgewählt wurde, wird der Lüfter bei sehr niedriger Drehzahl für ein paar Minuten laufen, währenddessen die Inneneinheit die Raumbedingungen erfasst und den richtigen Betriebsmodus auswählt. Die Raumtemperatur ist höher als die definierte Temperatur bei der Temperatureinstellung → Kühl-Modus
Die Raumtemperatur ist nah an oder niedriger als die definierte Temperatur bei der Temperatureinstellung → Überwachungsbetrieb

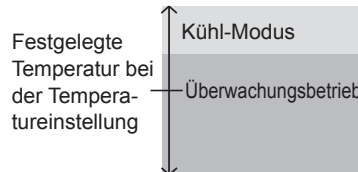

- Wenn das Inneneinheit Ihre Raumtemperatur nah der Temperatureinstellung eingestellt hat, wird der Überwachungsbetrieb beginnen. Im Überwachungs-Betriebsmodus arbeitet der Lüfter langsam. Wenn sich die Raumtemperatur nachfolgend ändert, wird das Innengerät noch einmal den entsprechenden Vorgang (Kühlen) wählen, um die Temperatur auf den Wert einzustellen, der in der Temperatureinstellung eingestellt wurde.
- Wenn der Modus, der automatisch vom Gerät ausgewählt wurde, nicht der ist, den Sie wünschen, wählen Sie einen der Modusbetriebe (Kühlen, Trocknen, Lüfter).

Heiz- und Kühlmodell (Umkehrzyklus):

- Wenn der Betrieb AUTO (Automatisches Umschalten) ausgewählt wurde, wählt die Klimaanlage die entsprechende Betriebsart, je nach Ihrer vorherrschenden Raumtemperatur.
- Wenn der automatische Modus zuerst ausgewählt wurde, wird der Lüfter bei sehr niedriger Drehzahl ein paar Minuten laufen, währenddessen die Inneneinheit die Raumbedingungen erfasst und den richtigen Betriebsmodus auswählt. Die Raumtemperatur ist höher als die definierte Temperatur bei der Temperatureinstellung → Kühl-Modus

Die Raumtemperatur ist fast die definierte Temperatur bei der Temperatureinstellung → Festgelegte Außentemperatur

Die Raumtemperatur ist niedriger als die definierte Temperatur bei der Temperatureinstellung → Heizmodus

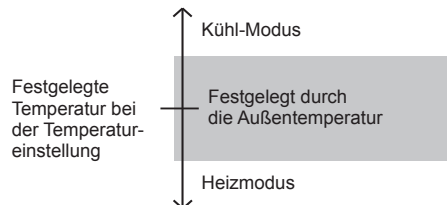

- Wenn die Klimaanlage Ihre Raumtemperatur nah der Thermostateinstellung eingestellt hat, wird der Überwachungsbetrieb beginnen. Im Überwachungs-Betriebsmodus arbeitet der Lüfter langsam. Wenn sich die Raumtemperatur nachfolgend ändert, wird die Klimaanlage noch einmal den entsprechenden Vorgang (Heizen, Kühlen) wählen, um die Temperatur auf den Wert einzustellen, der in der Thermostateinstellung eingestellt wurde. Wenn der Modus, der automatisch vom Gerät ausgewählt wurde, nicht der ist, den Sie wünschen, wählen Sie einen der Modusbetriebe (Heizen, Kühlen, Trocknen, Lüfter).

Heizen*
<ul style="list-style-type: none"> • Um Ihren Raum zu erwärmen. • Wenn der Heizmodus ausgewählt wurde, arbeitet die Klimaanlage etwa 3-5 Minuten lang bei einer sehr geringen Lüftergeschwindigkeit, nachdem dann auf die ausgewählte Lüftergeschwindigkeit umgeschaltet wird. Dieser Zeitraum ist vorgesehen, um es dem Innengerät zu ermöglichen, sich vor Beginn der Vollbetriebs aufzuwärmen. • Wenn die Raumtemperatur sehr gering ist, kann sich Frost am Außengerät bilden, und seine Leistung kann reduziert werden. Um solchen Frost zu entfernen, wird das Gerät automatisch von Zeit zu Zeit in den Abtauzyklus gesetzt. Während des Abtauautomatikbetriebs wird der Heizbetrieb unterbrochen. • Nach dem Beginn des Heizbetriebs dauert es einige Zeit, bis der Raum wärmer wird.
Kühlen
Um Ihren Raum abzukühlen.
Trocknen
<ul style="list-style-type: none"> • Für leichte Kühlung während Ihr Raum entfeuchtet wird. • Sie können den Raum während des Trocknungsmodus nicht heizen. • Während des Trocknungsmodus arbeitet das Gerät bei niedriger Geschwindigkeit, um die Feuchtigkeit im Raum einzustellen und das Innengerät hält möglicherweise zeitweise an. Auch kann es sein, dass der Lüfter mit sehr niedriger Drehzahl beim Einstellen der Raumfeuchte arbeitet. • Die Lüfterdrehzahl kann nicht manuell geändert werden, wenn der Trocknungsmodus ausgewählt wurde.
Lüfter
Um die Luft im ganzen Raum zirkulieren zu lassen.

i HINWEISE

***Während des Heizmodus:**

Stellen Sie den Thermostat auf eine Temperatur-Einstellung, die höher ist als die aktuelle Raumtemperatur. Der Heizbetrieb funktioniert nicht, wenn der Thermostat niedriger als die tatsächliche Raumtemperatur eingestellt ist.

Während des Kühl-/Trocknungsmodus:

Stellen Sie den Thermostat auf eine Temperatur-Einstellung, die niedriger ist als die aktuelle Raumtemperatur. Die Kühl- und Trocken-Modi funktionieren nicht, wenn der Thermostat höher als die tatsächliche Raumtemperatur eingestellt ist (im Kühlmodus, der Lüfter läuft allein).

Während des Lüftermodus:

Sie können das Gerät nicht verwenden, um Ihren Raum zu heizen oder zu kühlen.

Sparbetrieb

Beim maximalen Austritt ist der Sparbetrieb etwa 70% des normalen Betriebs der Klimaanlage zum Kühlen und Heizen. Wenn der Raum nicht gut im Sparbetrieb gekühlt wird (oder geheizt wird), wählen Sie den normalen Betrieb.

Lüftergeschwindigkeit

Steuert die Lüftergeschwindigkeit.

→ AUTO → HOCH → MITTEL → NIEDRIG → LEISE →

Wenn AUTO ausgewählt wurde, wird die Lüftergeschwindigkeit automatisch auf den Betriebsmodus eingestellt.

Heizen*: Der Lüfter wird bei sehr geringer Geschwindigkeit laufen, wenn die Temperatur, der vom Innengerät ausgegebenen Luft, niedrig ist.

Kühlen: Da sich die Raumtemperatur der eingestellten Temperatur nähert, wird die Lüftergeschwindigkeit langsamer.

Lüfter: Der Lüfter läuft auf mittlerer Geschwindigkeit.

Lüftersteuerung zum Energie sparen

- Im Kühl- oder Trockenbetrieb kann der Lüfter des Innengeräts anhalten, um zeitweise die Innengerät-Lüftersteuerung zur Energieeinsparung auszuführen, was der Energiesparbetrieb durch Anhalten der Drehung des Innengerät-Lüfters ermöglicht, wenn das Außengerät gestoppt wird.
- Bei der Ersteinstellung ist diese Funktion aktiviert.
- Um diese Funktion zu deaktivieren, schauen Sie in die Installationsanleitung der Fernbedienung.
- Auch wenn die Einstellung geändert wird, wenn die Lüfterdrehzahl auf "AUTO" in Kühl-Modus oder Trocken-Modus eingestellt ist, funktioniert diese Funktion immer noch, um die Diffusion von der im Umlauf befindlichen Raumluftfeuchte zu unterdrücken.

Automatischer Neustart

Im Falle einer Stromunterbrechung

- Sollte die Stromversorgung für die Klimaanlage durch einen Stromausfall unterbrochen werden, wird die Klimaanlage automatisch in dem zuvor ausgewählten Modus gestartet, sobald die Stromversorgung wiederhergestellt ist.
- Die Verwendung von anderen Elektrogeräten (Elektrorasierer, etc.) oder in der Nähe eines drahtlosen Funksenders kann dazu führen, dass bei der Klimaanlage eine Fehlfunktion verursacht wird. In diesem Fall unterbrechen Sie vorübergehend die Stromzufuhr, schließen Sie es wieder an und verwenden Sie die Fernbedienung, um den Betrieb wieder aufzunehmen.

Mehrere Fernbedienungen (Optional)

Eine zusätzliche Fernbedienung kann auf bis zu maximal zwei Fernbedienungen aufgestockt werden. Beide Fernbedienungen können die Klimaanlage steuern. Allerdings können die Timer-Funktionen nicht im Sekundärgerät verwendet werden.

Gruppensteuerung

Eine Fernbedienung kann bis zu 16 Klimaanlagen steuern. Alle Fernbedienungen werden mit den gleichen Einstellungen betrieben.

Hinweise

- * Während der Verwendung der Heizbetriebs wird das Außengerät gelegentlich den Abtauvorgang für kurze Zeit beginnen. Während des Abtauvorgangs, wenn der Benutzer das Innengerät wieder zum Heizen verwendet, wird der Abtaumodus fortgesetzt und der Heizvorgang wird nach Beendigung des Abtauens beginnen, mit dem Ergebnis, dass einige Zeit erforderlich ist, bevor die warme Luft ausgegeben wird.
- * Während der Verwendung der Heizbetriebs kann die Oberseite des Innengeräts warm werden, aufgrund der Tatsache, dass Kühlmittel durch das Innengerät auch dann zirkuliert, selbst dann, wenn es angehalten wird; dies ist keine Fehlfunktion.

FEHLERSUCHE

Anweisungen bezüglich der Heizung (*) sind nur auf das Heiz- und Kühl-Modell (Umkehrzyklus) anwendbar.

WARNUNG

 Bei den folgenden Vorkommnissen, müssen Sie den Betrieb sofort anhalten und jegliche Stromversorgung durch Betätigen des Stromschalters oder Herausziehen des Stromsteckers unterbrechen. Dann wenden Sie an Ihren Händler oder das autorisierte Servicepersonal.

So lange das Gerät mit dem Netz verbunden ist, ist es nicht von den Stromlieferanten isoliert, selbst dann nicht, wenn das Gerät ausgeschaltet ist.

- Das Gerät riecht „verbrannt“ oder es steigt Rauch auf.
- Wasser läuft aus dem Gerät.

Bevor die Wartung angefordert wird, führen Sie folgende Überprüfungen durch:

NORMALE FUNKTION

Läuft nicht sofort

- Wenn das Gerät angehalten und sofort wieder eingeschaltet wird, arbeitet der Kompressor etwa 3 Minuten nicht, um das Durchbrennen der Sicherung zu verhindern.
- Immer wenn der elektrische Trennschalter aus- und wieder eingeschaltet wird, arbeitet die Schutzschaltung für etwa 3 Minuten, um den Betrieb in diesem Zeitraum zu verhindern.

Man hört Geräusche

- Während des Betriebs und unmittelbar danach kann es sein, dass man das Geräusch von fließendem Wasser in der Rohrleitung der Klimaanlage hören kann. Auch kann Rauschen deutlich für etwa 2 bis 3 Minuten nach der Inbetriebnahme (Geräusch des fließenden Kühlmittels) zu hören sein.
- Während des Betriebs kann ein leichtes Quietschen zu hören sein. Dies ist das Ergebnis der geringen Dehnung und Kontraktion der vorderen Abdeckung aufgrund von Temperaturänderungen.

- * Während des Heizbetriebs kann gelegentlich ein zischen- des Geräusch zu hören sein. Dieses Geräusch wird durch den automatischen Abtauvorgang produziert.

Gerüche

- Es können einige Gerüche aus dem Innengerät kommen. Dieser Geruch ist das Ergebnis der Raumgerüche (Möbel, Tabak usw.), die in die Klimaanlage gelangt sind.

Nebel oder Dampf treten aus

- Während des Abkühlens oder Trocknens, kann ein leichter Dampf aus dem Innengerät kommen. Dies resultiert aus der plötzlichen Kühlung der Raumluft durch die vom Klimagerät abgegebene Luft, was zu Kondensation und Beschlagen führt.

- * Während des Heizbetriebs kann das Gebläse der Außen- einheit stoppen und Dampf zu sehen sein, der aus dem Gerät entweicht. Dies wird durch den automatischen Ab- tauvorgang verursacht.

Feuchtigkeit tropft nicht

Im Falle eines Trocknungsbetriebs.

- Bei einigen Bedingungen des Raumes, wird die Luft- feuchtigkeit nicht fallen.
- Um die Luftfeuchtigkeit zu senken, stellen Sie eine niedri- gere Raumtemperatur ein.

Luftstrom ist schwach oder stoppt

- Der Lüfter des Innengeräts startet vielleicht später als der Lüfter des Außengeräts, oder er kann anhalten, wenn der Lüfter des Außengeräts nicht läuft. Dies liegt an der Lüfter- steuerung des Innengeräts für energiesparenden Betrieb.
- Um diese Funktion zu deaktivieren, schauen Sie in die Ins- tallationsanleitung der Fernbedienung. (Diese Funktion kann im automatischen Lüftermodus nicht deaktiviert werden)

- * Wenn der Heizvorgang gestartet wird, ist die Lüfterge- schwindigkeit vorübergehend sehr gering, damit sich die Innenteile aufwärmen können.

- * Während des Heizbetriebs, wenn die Raumtemperatur die Thermostateinstellung übersteigt, wird das Außenge- rät angehalten und das Innengerät wird bei sehr niedriger Lüfterdrehzahl betrieben. Wenn Sie den Raum weiter erwärmen wollen, stellen Sie den Thermostat auf eine höhere Einstellung.

- * Während des Heizbetriebs wird das Gerät vorübergehend angehalten (maximal 15 Minuten), da die Abtauautomatik arbeitet. Während des Abtauautomatikbetriebs wird der Abtaumodus angezeigt.

<<Siehe Betriebshandbuch der Fernbedienung.>>

- Der Lüfter kann bei sehr niedriger Drehzahl während des Trockenbetriebs laufen oder wenn das Gerät die Raum- temperatur überwacht.

- Während des leisen Betriebs, läuft der Lüfter mit sehr niedriger Drehzahl.

- Im automatischen Überwachungsbetrieb arbeitet der Lüfter langsam.

Die Luftstromrichtung wird sich nicht gemäß der Einstel- lung ändern oder wird sich überhaupt nicht verändern

- Auch wenn die Luftstromrichtung festgelegt ist, kann es sein, dass es zeitweise an einer anderen Stelle zu Beginn des Heizbetriebs während der Abtauung arbeitet oder wenn AUTO (automatische Umschaltung) ausgewählt wurde.
- Es kann sein, dass der individuelle VT-Halt eingestellt ist.

<<Siehe Betriebshandbuch der Fernbedienung.>>

Vom Außengerät wird Wasser produziert

- * Es kann sein, dass aufgrund des automatischen Abtau- vorgangs während des Heizbetriebs Wasser vom Außen- gerät produziert wird.

NOCH EINMAL ÜBERPRÜFEN

Funktioniert gar nicht

- Wurde der Trennschalter ausgeschaltet?
- Gab es einen Stromausfall?
- Ist eine Sicherung durchgebrannt oder wurde ein Trenn- schalter ausgelöst?

- Läuft der Timer?

Schlechte Kühl- (oder Heiz-) Leistung

- Ist der Luftfilter schmutzig?
- Sind Einlassgitter der Klimaanlage oder die Austrittsöff- nung blockiert?
- Haben Sie die Raumtemperatur (den Thermostat) korrekt eingestellt?
- Ist ein Fenster oder eine Tür offen?
- Im Kühlbetrieb, lässt ein Fenster helles Sonnenlicht hin- ein? (Schließen Sie die Vorhänge.)

- Im Kühlbetrieb, sind ein Heizgerät oder ein Computer im Zimmer oder gibt es zu viele Personen im Raum?
- Ist das Gerät auf leisen Betrieb eingestellt?
- Befindet sich die Klimaanlage im Economy-Modus?

Wenn das Problem auch nach Durchführung dieser Überprü- fungen weiterhin besteht oder wenn Sie Brandgeruch wahr- nehmen, den Betrieb sofort ausstellen, das Netzteil ziehen und autorisiertes Servicepersonal hinzuziehen.