

OPERATING MANUAL

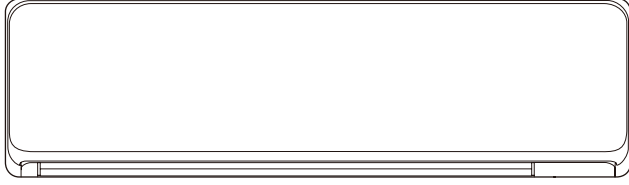

MODEL:

- * Please write down the model name.
(Refer to the rating label.)
- * Bitte schreiben Sie den Modellnamen auf.
(Siehe Typenschild)
- * Veuillez écrire le nom du modèle.
(Consultez l'étiquette des spécifications.)
- * Anote el nombre de modelo.
(Consulte la etiqueta de calificación).
- * Annotare il nome del modello.
(Fare riferimento all'etichetta delle specifiche).
- * Καταγράψτε το όνομα μοντέλου.
(Ανατρέξτε στην ετικέτα τεχνικών στοιχείων.)
- * Registe o nome de modelo.
(Consulte a etiqueta de classificação.)
- * Запишите название модели.
(См. на паспортной табличке.)
- * Lütfen model adını not ediniz.
(Derece etiketine bakınız.)

OPERATING MANUAL
AIR CONDITIONER (Wall Mounted type)
Before using this product, read these instructions thoroughly
and keep this manual for future reference.

BEDIENUNGSANLEITUNG
KLIMAAANLAGE (Wandmontierter Typ)
Bevor Sie dieses Produkt verwenden, lesen Sie diese
Anweisungen sorgfältig durch und bewahren Sie diese
Anleitung für späteres Nachschlagen auf.

MODE D'EMPLOI
CLIMATISEUR (Type à montage mural)
Avant d'utiliser ce produit, veuillez lire attentivement ces
instructions. Conservez ce manuel pour référence future.

MANUAL DE FUNCIONAMIENTO
ACONDICIONADOR DE AIRE (Tipo montado en pared)
Antes de utilizar el producto, lea estas instrucciones detenida-
mente y conserve este manual para consultarlo en el futuro.

MANUALE DI ISTRUZIONI
CONDIZIONATORE D'ARIA (Tipo montato a parete)
Prima di utilizzare l'apparecchio, leggere attentamente
le presenti istruzioni e conservare il manuale per poterlo
consultare il futuro.

ΕΓΧΕΙΡΙΔΙΟ ΛΕΙΤΟΥΡΓΙΑΣ
ΚΛΙΜΑΤΙΣΤΙΚΟ (Επιτοίχιος τύπος)
Προτού χρησιμοποιήσετε το προϊόν, διαβάστε προσεκτικά τις
παρούσες οδηγίες και φυλάξτε το παρόν εγχειρίδιο, ώστε να
μπορείτε να ανατρέχετε σε αυτό στο μέλλον.

MANUAL DE FUNCIONAMENTO
AR CONDICIONADO (Tipo mural)
Antes de utilizar este produto, leia atentamente estas instruções
e guarde este manual para referência futura.

РУКОВОДСТВО ПО ЭКСПЛУАТАЦИИ
КОНДИЦИОНЕР ВОЗДУХА (Настенного типа)
Перед эксплуатацией устройства внимательно
ознакомьтесь с данным руководством и сохраняйте его для
использования в будущем.

KULLANIM KILAVUZU
KLİMA (Duvara Monte tip)
Bu ürünü kullanmadan önce verilen talimatları dikkatlice okuyun
ve daha sonra tekrar faydalanmak üzere saklayın.



PART No. 9387602050

English

Deutsch

Français

Español

Italiano

Ελληνικά

Português

Русский

Türkçe

Inhalt

1. SICHERHEITSHINWEISE.....	1
2. VORBEREITUNG.....	2
3. BEZEICHNUNG DER TEILE.....	3
3.1. Innengerät.....	3
3.2. Fernbedienung.....	3
4. GRUNDOPERATIONEN.....	5
5. LUFTSTROM-EINSTELLUNGEN.....	5
5.1. Lüftergeschwindigkeit-Einstellung.....	5
5.2. Luftstromrichtung-Einstellung.....	5
6. TIMER-BETRIEB.....	5
6.1. Wochen-Timer.....	6
6.2. Ein-Timer oder Aus-Timer.....	6
6.3. Programm-Timer.....	6
6.4. Schlaf-Timer.....	6
7. ENERGIESPARBETRIEB.....	7
7.1. Sparsamer Betrieb.....	7
7.2. Menschensensor zum Energiesparen.....	7
7.3. Lüftersteuerung zur Energieeinsparung.....	7
8. ANDERE BETRIEBSARTEN.....	8
8.1. Leistungsstarker Betrieb.....	8
8.2. Geräuscharmer Betrieb Außengerät.....	8
8.3. 10 °C Heizbetrieb.....	8
9. EINSTELLUNGEN BEI DER INSTALLATION.....	8
9.1. Fernbedienung benutzerdefinierter Code Einstellung.....	8
10. REINIGUNG UND PFLEGE.....	8
11. ALLGEMEINE INFORMATIONEN.....	10
12. OPTIONALE TEILE.....	11
12.1. Kabelgebundene Fernbedienung.....	11
12.2. WLAN-Steuerung.....	11
12.3. Multi-Typ-Klimaanlage.....	11
13. FEHLERBEHEBUNG.....	11

1. SICHERHEITSHINWEISE

Um persönliche Verletzungen oder Schäden an Eigentum zu vermeiden, lesen Sie diesen Abschnitt sorgfältig, bevor Sie dieses Produkt verwenden und achten Sie auf die Einhaltung folgender Sicherheitsmaßnahmen. Nicht korrekter Betrieb durch Nichtbeachtung der Anleitung kann zu Verletzungen oder Schäden führen, deren Schwere wie folgt eingestuft wird:



WARNUNG

Dieses Zeichen warnt vor schweren oder tödlichen Verletzungen.



VORSICHT

Dieses Zeichen warnt vor Verletzungen oder Sachschäden.



Diese Markierung bezeichnet eine Aktion, die **VERBOTEN** ist.



Diese Markierung bezeichnet eine Aktion, die **OBLIGATORISCH** ist.

Erklärung der auf dem Innengerät oder dem Außengerät angezeigten Symbole.

WARNUNG



Dieses Symbol zeigt an, dass dieses Produkt ein brennbares Kältemittel verwendet. Wenn das Kältemittel ausläuft und einer externen Zündquelle ausgesetzt ist, besteht Brandgefahr.



VORSICHT

Dieses Symbol zeigt an, dass die Bedienungsanleitung sorgfältig gelesen werden sollte.



VORSICHT

Dieses Symbol zeigt an, dass nur Servicepersonal dieses Gerät unter Bezugnahme auf die Installationsanleitung handhaben sollte.



VORSICHT

Dieses Symbol zeigt an, dass Informationen wie die Bedienungsanleitung oder die Installationsanleitung verfügbar sind.



WARNUNG



- Das Gerät muss in einem Raum mit einer Bodenfläche von mehr als X m² installiert, betrieben und gelagert werden.

Menge der Kältemittelfüllung M (kg)	Minimale Raumfläche X (m ²)
M ≤ 1,22	-
1,22 < M ≤ 1,23	1,45
1,23 < M ≤ 1,50	2,15
1,50 < M ≤ 1,75	2,92
1,75 < M ≤ 2,0	3,82
2,0 < M ≤ 2,5	5,96
2,5 < M ≤ 3,0	8,59
3,0 < M ≤ 3,5	11,68
3,5 < M ≤ 4,0	15,26

(IEC 60335-2-40)

- Dieses Produkt enthält keine zu wartenden Teile. Wenden Sie sich zur Installation, bei Reparaturen oder Standortwechsel dieses Produkts immer an autorisiertes Service-Personal. Unsachgemäße Installation oder Handhabung verursacht Lecks, elektrischen Schlag oder Feuer.
- Im Falle einer Fehlfunktion, wie beispielsweise Brandgeruch, sofort den Betrieb der Klimaanlage und jegliche Stromversorgung unterbrechen, durch Abschalten der elektrischen Schutzschalter oder Ziehen des Netzsteckers. Dann wenden Sie sich an autorisiertes Service-Personal.
- Achten Sie darauf, nicht das Stromversorgungskabel zu beschädigen. Wenn es beschädigt ist, sollte es nur von autorisiertem Servicepersonal ausgetauscht werden, um eine Gefahr zu vermeiden.
- Im Falle eines Kältemittelaustritts, halten Sie es von Bränden oder jeglichen entzündlichen Stoffen fern und wenden Sie sich an autorisiertes Servicepersonal.
- Im Falle eines Gewitters oder vorherige Anzeichen eines Blitzschlag, schalten Sie die Klimaanlage über die Fernbedienung aus und unterlassen Sie das Berühren des Produkts oder der Stromquelle, um alle elektrischen Gefahren zu verhindern.
- Dieses Produkt ist in einem Raum ohne ständig betriebene Zündquellen zu lagern (z. B. offene Flammen, ein Betriebsgasgerät oder ein elektrisches Betriebsgerät).
- Dieses Produkt muss an einem gut gelüfteten Ort gelagert werden.
- Beachten Sie, dass Kältemittel geruchlos sein können.
- Dieses Produkt ist so zu lagern, dass keine mechanischen Schäden auftreten.
- Die Entsorgung des Produkts muss ordnungsgemäß gemäß den nationalen oder regionalen Bestimmungen erfolgen.
- Während des Transports oder der Versetzung des Innengeräts müssen die Rohre zum Schutz mit der Wandhakenhalterung abgedeckt werden. Bewegen Sie dieses Produkt nicht, indem Sie die Rohre der Inneneinheit festhalten. (Die Belastung der Rohrverbindungen kann dazu führen, dass brennbares Gas während des Betriebs ausläuft).

WARNUNG

-  • Dieses Produkt ist nicht für die Verwendung durch Personen (einschließlich Kinder) mit eingeschränkter körperlicher, sensorischer oder geistiger Leistungsfähigkeit oder mangelnder Erfahrung und Kenntnissen gedacht, es sei denn, sie wurden von einer für ihre Sicherheit verantwortlichen Person beaufsichtigt oder angewiesen, wie dieses Produkt verwendet wird. Kinder sollten beaufsichtigt werden, um sicherzustellen, dass sie nicht mit diesem Produkt spielen.
- Sichere Entsorgung des Verpackungsmaterials. Zerreißen und entsorgen Sie die Kunststoff-Verpackungstüten so, dass Kinder nicht mit ihnen spielen können. Es besteht Gefahr des Erstickens, wenn Kinder mit den Original-Plastikbeuteln spielen.

-  • Installieren Sie das Gerät nicht in einem Bereich, der mit Mineralöl gefüllt ist, z. B. in einer Fabrik oder in einem Bereich, in dem viel Öl oder Dampf verspritzt ist, z. B. in einer Küche.
- Starten oder stoppen Sie den Betrieb dieses Produkts nicht durch Einstecken oder Herausziehen des Netzsteckers, oder indem Sie die Sicherung ein- oder ausschalten.
- Verwenden Sie keine brennbaren Gase in Nähe dieses Produkts.
- Setzen Sie sich nicht mehrere Stunden lang dem direkten Kühlluftstrom aus.
- Stecken Sie keine Finger oder Gegenstände in den Auslass oder Einlass.
- Nicht mit nassen Händen betreiben.
- Verwenden Sie keine anderen Mittel, um den Abtauvorgang zu beschleunigen oder um dieses Produkt zu reinigen, außer den vom Hersteller empfohlenen.
- Nicht durchbohren oder verbrennen.

VORSICHT

-  • Für gelegentliche Belüftung während des Gebrauchs sorgen.
- Betreiben Sie dieses Produkt nur mit installierten Luftfiltern.
- Stellen Sie sicher, dass elektronische Geräte mindestens 1 Meter (40 Zoll) entfernt vom Produkt sind.
- Trennen Sie die gesamte Stromversorgung, wenn dieses Produkt über einen längeren Zeitraum nicht verwendet wird.
- Nach einem langen Gebrauchszeitraum achten Sie darauf, die Montage des Innengeräts zu überprüfen, um sicher zu gehen, dass es nicht herunterfällt.
- Bei Verwendung in einem Raum mit Säuglingen, Kindern, älteren oder erkrankten Menschen müssen Luftstromrichtung und Raumtemperatur sorgfältig bedacht werden.
- Halten Sie die Umgebung des Außengeräts sauber und aufgeräumt und stellen Sie keine Gegenstände darauf. Gegenstände, die von den Auslassöffnungen blockiert werden oder eindringen, können zu Fehlfunktionen des Produkts führen.

-  • Richten Sie den Luftstrom nicht auf offene Feuerstellen oder Heizgeräte.
- Einlassgitter und Auslassanschluss dürfen nicht blockiert oder abgedeckt werden.
- Üben Sie keinen starken Druck auf die Lamellen des Radiators aus.
- Klettern Sie nicht auf dieses Produkt, stellen Sie keine Objekte darauf und lassen Sie keine Objekte davon herabhängen.
- Stellen Sie keine anderen elektrischen Produkte oder Haushaltsgegenstände unter dieses Produkt. Von diesem Produkt herunter tropfendes Kondenswasser könnte sie nass werden lassen und kann Schäden oder Fehlfunktionen Ihrer Gegenstände verursachen.
- Setzen Sie dieses Produkt nicht direkt Wasser aus.
- Verwenden Sie dieses Produkt nicht für die Konservierung von Lebensmitteln, Pflanzen, Tieren, Präzisionsgeräten, Kunstwerken oder anderen Objekten. Dies kann zu Qualitätsverschlechterung dieser Artikel führen.
- Setzen Sie Tiere oder Pflanzen nicht dem direkten Luftstrom aus.

VORSICHT

-  • Trinken Sie nicht das abgelassene Wasser der Klimaanlage.
- Nicht am Stromversorgungskabel ziehen.
- Berühren Sie bei der Wartung des Geräts nicht die Aluminiumrippen des Wärmetauschers, der in diesem Produkt eingebaut ist, um Verletzungen zu vermeiden.
- Stellen Sie sich nicht auf instabile Stufen bei der Bedienung und Reinigung dieses Produkts. Es kann umkippen und Verletzungen verursachen.



Dieses Produkt enthält fluorierte Treibhausgase.

2. VORBEREITUNG

WARNUNG

-  • Bedenken Sie, dass Säuglinge und Kleinkinder versehentlich Batterien verschlucken könnten.

VORSICHT

-  • Wenn auslaufende Batterieflüssigkeit in Kontakt mit Ihrer Haut, Ihren Augen oder Mund kommt, waschen Sie diese sofort mit viel sauberem Wasser ab und suchen Sie Ihren Arzt auf.
- Verbrauchte Batterien müssen umgehend entfernt und gemäß den örtlichen Gesetzen und Bestimmungen Ihrer Region entsorgt werden.
-  • Versuchen Sie nicht, Trockenbatterien aufzuladen.
- Verwenden Sie keine Trockenbatterien, die wieder aufgeladen wurden.

Zubehör des Innengeräts

Überprüfen Sie, ob folgendes Zubehör enthalten ist.

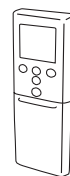

Fernbedienung

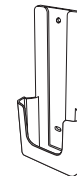

Fernbedienungshalter



Blechschraben

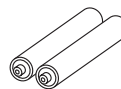

Batterien

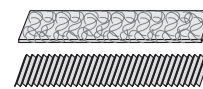

LuftreinigungsfILTER

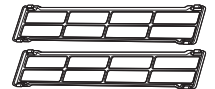

Filterhalter

Fernbedienungshalter Installation

1

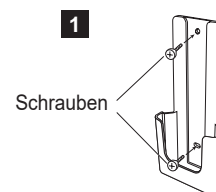

Schrauben

2

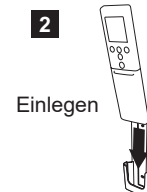

Einlegen

3

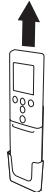

Hochschieben

Laden der Batterie und Vorbereitung der Fernbedienung (R03/LR03/AAA x 2)

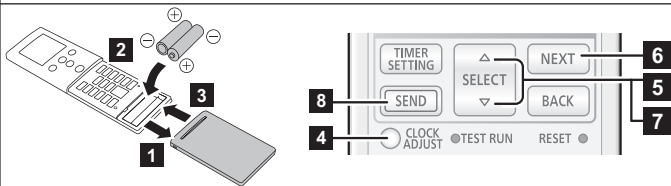

- 1 ~ 3** Legen Sie die Batterien wie in der oben gezeigten Abbildung ein.
- 4** Drücken Sie **CLOCK ADJUST** um die Einstellung der Uhr zu starten.
- 5** Drücken Sie **SELECT** (Δ ∇), um den Wochentag einzustellen (Montag bis Sonntag).
* Durch drücken von **TEMP** (\odot \oslash), kann die Zeitanzeige von 24-Stunden auf eine 12-Stunden Uhr geändert werden.
- 6** Drücken Sie **NEXT**, um fortzufahren.
- 7** Drücken Sie **SELECT** (Δ ∇) um die Uhr einzustellen.
Drücken Sie die Tasten, um die Uhr um eine Minute zu ändern.
Drücken Sie die Tasten herunter, um die Uhrzeit um 10 Minuten zu ändern.
- 8** Drücken Sie **SEND** um die Einstellung abzuschließen.
Stellen Sie sich in die Nähe des Innengeräts. Wenn Sie die Taste aus einiger Entfernung drücken, werden die Einstellungen möglicherweise nicht ordnungsgemäß gesendet.

HINWEISE:

- Verwenden Sie nur eine bestimmte Art von Batterien.
- Verschiedene Arten oder neue und gebrauchte Batterien nicht zusammen mischen.
- Batterien können bei gewöhnlichem Gebrauch etwa 1 Jahr verwendet werden.
- Wenn sich die Reichweite der Fernbedienung merklich verkürzt, ersetzen Sie die Batterien und drücken Sie **RESET**, wie auf Seite 4 gezeigt wird.

3. BEZEICHNUNG DER TEILE

VORSICHT

- !** Für eine funktionierende Signalübertragung zwischen der Fernbedienung und dem Innengerät halten Sie den Signalempfänger fern von folgenden Einflüssen:
- Direktem Sonnenlicht oder anderen starken Lichtern
 - Fernsehgeräten mit Flachbildschirm
- In Räumen, die mit schnell startenden, fluoreszierenden Lampen beleuchtet werden, z. B. Inverterlampen, wird das Signal evtl. nicht richtig übermittelt. Wenden Sie sich in einem solchen Fall an das Geschäft, in dem Sie das Produkt erworben haben.

3.1. Innengerät

Um den manuellen Auto Betrieb und Filteranzeige zurückzusetzen (Siehe Seite 12.)

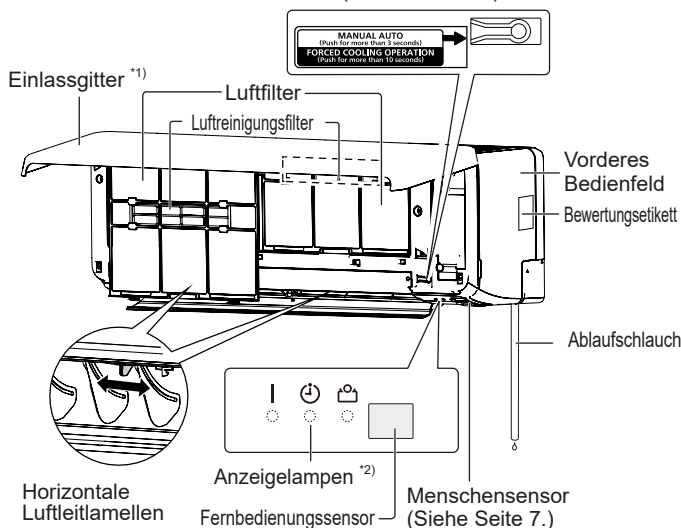

- *1) Bevor Sie den Betrieb starten, stellen Sie sicher, dass das Einlassgitter vollständig geschlossen wurde. Ein unvollständiges Schließen kann ein Einfluss auf die korrekte Funktion oder die Leistung des Produkts haben.
- *2) Die Anzeigelampen leuchten bei folgenden Zuständen.

	Name	Farbe	Betriebsbedingung
	Betrieb	Grün	Normaler Betrieb
	Timer	Orange	Timer-Betrieb
	Sparsam	Grün	Sparsamer Betrieb 10 °C Heizbetrieb

3.2. Fernbedienung

Wenn Sie die optionale Fernbedienung verwenden, können sich Aussehen und Bedienverfahren unterscheiden. Einzelheiten entnehmen Sie bitte der Bedienungsanleitung der jeweiligen Fernbedienung.

* : Die Einstellung muss erfolgen, während der Einstellungsbildschirm für jede Funktion angezeigt wird.

| : Die Taste lässt sich nur bedienen, wenn die Klimaanlage eingeschaltet ist.

Signal-Transmitter

- Richten Sie den Signalempfänger des Innengeräts ordnungsgemäß aus.
- Betriebsbereich ist etwa 7 Meter.
 - [Δ] erscheint, wenn das Signal ausgegeben wird.
 - Das Innengerät gibt einen Piepton ab, wenn es das Signal richtig empfängt. Wenn es keinen Piepton gibt, drücken Sie die Taste erneut.

Fernbedienungsanzeige

In diesem Abschnitt werden alle möglichen Indikatoren zur Beschreibung angezeigt. Im tatsächlichen Betrieb ist die Anzeige mit der Tastenbedienung verbunden und zeigt nur die erforderlichen Anzeigen für jede Einstellung.

Für den Grundbetrieb Siehe Seite 5.

Startet oder stoppt den Betrieb der Klimaanlage.

MODE Ändert den Betriebsmodus. *|

TEMP.
 Stellt die Einstelltemperatur ein. *|

Für den 10 °C Heizbetrieb Siehe Seite 8.

Aktiviert den 10 °C Heizbetrieb.

Für den Energiesparbetrieb Siehe Seite 7.

Aktiviert oder deaktiviert den Energiesparbetrieb. |

Aktiviert oder deaktiviert das Energiesparprogramm, das den Menschensensor verwendet.

Geräuscharmer Betrieb Außengerät

..... Siehe Seite 8.

Aktiviert oder deaktiviert den geräuscharmen Betrieb des Außengeräts.

Drücken Sie diese Taste bei normaler Verwendung nicht. Es startet den Testlauf (nur für autorisiertes Service-Personal).

HINWEISE: Wenn der Testlauf ungewollt startet, drücken Sie , um den Testlauf zu beenden.

VORSICHT

- So vermeiden Sie Fehlfunktionen oder Beschädigungen der Fernbedienung:
 - Stellen Sie die Fernbedienung an einem Ort auf, an dem sie keinem direkten Sonnenlicht oder übermäßiger Hitze ausgesetzt ist.
 - Entfernen Sie die Batterien, wenn das Produkt längere Zeit nicht verwendet wird.
- Hindernisse wie ein Vorhang oder eine Wand zwischen der Fernbedienung und dem Innengerät können die Signalübertragung beeinträchtigen.
- Setzen Sie die Fernbedienung keinen starken Erschütterungen aus.
- Schütten Sie kein Wasser auf die Fernbedienung.

Für den leistungsstarken Betrieb Siehe Seite 8.

POWERFUL Aktiviert oder deaktiviert den leistungsstarken Betrieb. 

Für die Luftstrom-Einstellungen Siehe Seite 5.

FAN Steuert die Lüftergeschwindigkeit. 

SWING Stellt den automatischen Schwenkbetrieb ein. 

SET Steuert die vertikale Luftstromrichtung. 

Für den Timer-Betrieb Siehe Seite 5.

WEEKLY Aktiviert oder deaktiviert den Wochen-Timer.

ON/OFF Aktiviert oder deaktiviert den Ein-Timer, Aus-Timer oder Programm-Timer.

SLEEP Aktiviert oder deaktiviert den Schlaf-Timer.

TIMER SETTING Startet die Timer-Einstellung.

SEND Sendet die Timer- oder Uhrzeiteinstellung an das Innengerät. 

NEXT Leitet die Timer- oder Uhrzeiteinstellung zum nächsten Schritt weiter.

BACK Setzt den Timer oder die Uhrzeit auf den vorherigen Schritt zurück.

SELECT Passt den Wert der Timer- oder Uhrzeiteinstellungen an.

CLOCK ADJUST Startet die Uhrzeit-Einstellung.

Nach dem Austausch der Batterien

RESET Drücken Sie diese Taste wie in der folgenden Abbildung gezeigt. Verwenden Sie eine Spitze eines Kugelschreibers oder eines anderen kleinen Objekts.



4. GRUNDOPERATIONEN

3 Schritte, um den Betrieb zu starten

- Drücken Sie um den Betrieb zu starten und zu stoppen.
- Drücken Sie **MODE** um den Betriebsmodus auszuwählen. Der Betriebsmodus ändert sich wie folgt.
- Drücken Sie **TEMP.** () um die gewünschte Temperatur einzustellen. Die Temperatur ändert sich in 0,5 °C Schritten.

Temperatureinstellungsbereich	
Auto/Kühlen/Trocknen	18,0 - 30,0 °C
Heizen	16,0 - 30,0 °C

HINWEISE:

- Stellen Sie im Kühl- oder Trockenmodus die Temperatur unter die aktuelle Raumtemperatur ein.
- Im Heizbetrieb,
 - stellen Sie die Temperatur höher als die aktuelle Raumtemperatur ein.
 - zu Beginn des Betriebs dreht sich der Lüfter des Innengeräts 3-5 Minuten lang mit sehr niedriger Geschwindigkeit.
 - der automatische Abtauvorgang setzt den Heizbetrieb bei Bedarf außer Kraft.
- Im Lüftermodus ist die Temperaturregelung nicht verfügbar.

Temperatureinheit umschalten

- Drücken Sie bis nur die Uhr angezeigt wird.
- Drücken und halten Sie **TEMP.** () länger als 5 Sekunden herunter. Es wird die aktuelle Temperatureinheit angezeigt. (Werkseinstellung: °C)
- Drücken Sie **TEMP.** () um die Temperatureinheit umzuschalten. (°C ↔ °F)
- Drücken Sie um die Einstellung abzuschließen. Wenn Sie die Taste 30 Sekunden lang nicht drücken, wird die angezeigte Temperatureinheit eingestellt.

5. LUFTSTROM-EINSTELLUNGEN

5.1. Lüftergeschwindigkeit-Einstellung

- Drücken Sie **FAN** um die Lüftergeschwindigkeit zu steuern. Die Lüftergeschwindigkeit ändert sich wie folgt.



Wenn **AUTO** ausgewählt wurde, hängt die Gebläsedrehzahl von den Betriebsbedingungen ab.

Um den Luftreinigungseffekt zu erhöhen, stellen Sie die Lüftergeschwindigkeit auf Hoch.

5.2. Luftstromrichtung-Einstellung

Einzelheiten zu den Luftstrombereichen finden Sie unter „Bereich Luftstromrichtung“.

Vertikale Luftstromrichtung-Einstellung

- Drücken Sie **SET** um die vertikale Luftstromrichtung einzustellen.

Horizontale Luftstromrichtung-Einstellung

VORSICHT

- Stellen Sie vor dem Einstellen der horizontalen Luftstromrichtung sicher, dass die vertikale Luftstromrichtungsklappe vollständig gestoppt ist.

- Drücken Sie zwei Knöpfe von Hand ein.

Schwenkbetrieb-Einstellung

- Drücken Sie **SWING** um den Schwenkbetrieb zu starten und zu stoppen.

HINWEISE: Der Schwenkbetrieb kann zeitweise stoppen, wenn das Gebläse des Innengeräts sich mit sehr geringer Geschwindigkeit oder gar nicht bewegt.

Bereich Luftstromrichtung

Vertikale Luftstromrichtung

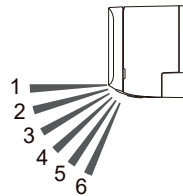

Anderung durch	1 ↔ 2 ↔ 3 ↔ 4 ↔ 5 ↔ 6
Schwenkbetrieb durch	
Kühlen, trocknen	1 ↔ 4
Heizen	3 ↔ 6
Lüfter *	1 ↔ 4 oder 3 ↔ 6

* Der Schwenkbetrieb hängt von der vor dem Schwenkvorgang eingestellten Luftstromrichtung ab.

HINWEISE:

- Stellen Sie die Luftstromrichtungslamellen nicht von Hand ein.
- Im Auto- oder Heizbetrieb bleibt die Luftstromrichtung von Beginn des Betriebs an für eine Weile in Position 1.
- Im Kühl- oder Trockenbetrieb wird Position 1-3 empfohlen, um zu verhindern, dass Kondensattropfen Ihr Eigentum beschädigen. Wenn Position 4-6 in diesen Modi 30 Minuten oder länger bleibt, wechselt die Luftstromrichtung automatisch zu Position 3.
- Bei Verwendung der mobilen App (optionale WLAN-Steuerung ist erforderlich) kann der vertikale Luftstrom aus 4 Positionen ausgewählt werden.

6. TIMER-BETRIEB

HINWEISE: Wenn die [] Anzeige am Innengerät blinkt, stellen Sie die Uhr und den Timer erneut ein. Dieses Blinken zeigt an, dass die interne Uhr aufgrund einer Unterbrechung der Stromversorgung fehlerhaft ist. (Siehe Seite 10.)

Timer-Einstellungsvorgang

Bevor Sie den Timer einstellen, stellen Sie bitte die Uhr ein. (Siehe „Vorbereitung der Fernbedienung“).

- Drücken Sie **TIMER SETTING**.
 auf dem Display der Fernbedienung blinkt.
- Drücken Sie **SELECT** () um den Timer-Betrieb auszuwählen. Der Timer-Betrieb ändert sich wie folgt:

	Wochen-Timer	Sie können damit die Betriebszeitpläne für jeden Wochentag bis zu 4 einstellen.
	Ein-Timer	Startet den Betrieb zu Ihrer gewünschten Zeit.
	Aus-Timer	Stoppt den Betrieb zu Ihrer gewünschten Zeit.
	Programm-Timer	Funktioniert als Kombination des Ein-Timers und Aus-Timers.
	Schlaf-Timer	Unterstützt Ihren komfortablen Schlaf, indem Sie den Betrieb der Klimaanlage schrittweise moderieren.

- Drücken Sie **NEXT**.
 - Stellt jeden Timer-Betrieb ein. Einzelheiten finden Sie in den folgenden Anweisungen der jeweiligen Timer-Einstellungen.
 - Drücken Sie **SEND** um die Timer-Einstellung abzuschließen. Stellen Sie sich in die Nähe des Innengeräts.
- Um die Timer-Einstellung während des Vorgangs abzubrechen, drücken Sie **TIMER SETTING** erneut.

6.1. Wochen-Timer

■ Einstellungsdetails

- Wählen Sie in Schritt 2 unter „Timer Einstellungsvorgang“ den wöchentlichen Timer aus.
- Drücken Sie **SELECT** ($\triangle\nabla$), um die Programmnummer und den Wochentag auszuwählen.
Die gewählte Programmnummer (1 ~ 4) und der Wochentag blinken.

MO	Montag
TU	Dienstag
WE	Mittwoch
TH	Donnerstag
FR	Freitag
SA	Samstag
SU	Sonntag

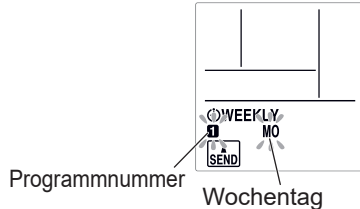

- Drücken Sie **NEXT**.
- Drücken Sie **SELECT** ($\triangle\nabla$), um den Timer-Betrieb auszuwählen.

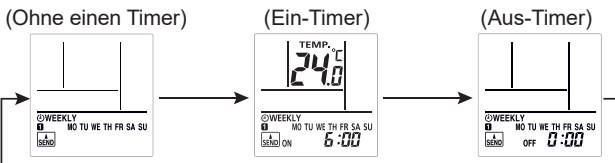

- Drücken Sie **NEXT**.
* Wenn Sie in Schritt 4 „Ohne einen Timer“ gewählt haben, kehrt die Einstellungsanzeige zu Schritt 1 zurück.
- Drücken Sie **SELECT** ($\triangle\nabla$) um die Einschaltzeit oder Ausschaltzeit einzustellen.
- Drücken Sie **NEXT**.
* Wenn Sie in Schritt 4 „Aus-Timer“ gewählt haben, kehrt die Einstellungsanzeige zu Schritt 1 zurück.
- Drücken Sie **SELECT** ($\triangle\nabla$) um die Temperatur einzustellen.

Temperatureinstellungsbereich

Auto, Kühlen,	18,0-30,0 °C
oder Trocknen	* Selbst wenn Sie auf 10,0, 16,0 -17,5 °C
Betrieb:	einstellen, läuft die Klimaanlage bei 18,0 °C.
Heizbetrieb:	10,0 oder 16,0 - 30,0°C

- Drücken Sie **NEXT**.
Die Einstellungsanzeige kehrt zu Schritt 1 zurück.
 - Drücken Sie **SEND** um die Einstellung abzuschließen.
Stellen Sie sich in die Nähe des Innengeräts.
- HINWEISE:** [\odot] Anzeige am Innengerät geht nicht an, selbst wenn die Einstellung abgeschlossen ist.

- Wenn Sie zum vorherigen Schritt zurückkehren möchten, drücken Sie **BACK**.
- Um den Zeitplan zu überprüfen, verwenden Sie **SELECT** ($\triangle\nabla$), um die Einstellungen des Wochen-Timers in Schritt 1 durchzugehen. Um die Überprüfung abzuschließen, drücken Sie **TIMER SETTING**.
- Um den Wochen-Timer zu deaktivieren, drücken Sie **WEEKLY** während **WEEKLY** auf dem Display der Fernbedienung angezeigt wird. Die Anzeige verschwindet.

HINWEISE:

- Die Betriebsmodi sind die gleichen wie beim letzten Betriebsstopp. Daher können Kühlung → Heizen → Kühlen → Heizbetrieb nicht automatisch eingestellt werden.
- Wenn Sie den Ein-Timer und Aus-Timer auf die gleiche Zeit einstellen, wird der Ein-Timer laufen.
- Wenn zwei Ein-Timer auf die gleiche Zeit eingestellt sind, wird die Klimaanlage in der Reihenfolge der Programmnummer laufen.
- Sie können den Wochen-Timer und die anderen Timer nicht gleichzeitig verwenden.
- Wenn Sie den Ein / Aus-Timer, den Programm-Timer oder den Sleep Schlaf-Timer verwenden, während der Wochen-Timer aktiviert ist, wird der Wochen-Timer deaktiviert. Aktivieren Sie in einem solchen Fall den Wochen-Timer, nachdem der andere Timer beendet ist.
- Wenn die kabelgebundene Fernbedienung (optional) angeschlossen ist, ist diese Funktion eingeschränkt.

■ Beispiel des Wochen-Timers

Beispiel 1

	7:00	9:00	11:00	17:00	23:00
Montag bis Freitag	Programm 1 Ein 26 °C	Programm 2 Aus		Programm 3 Ein 28 °C	Programm 4 Aus
	Aufwachen	Zur Arbeit gehen		Nach Hause kommen	Schlafen gehen
Samstag			(Keine Timer-Einstellungen)		
Sonntag	(Ein)	Programm 1 Aus	Programm 2 Aus	Programm 3 Aus	Programm 4 Aus

Beispiel 2: Sie können die Temperatureinstellungen mithilfe des Ein-Timers im Wochen-Timer festlegen.

	7:00	9:00	17:00	23:00
Programm 1	Ein 28 °C	Programm 2 Ein 26 °C	Programm 3 Ein 27 °C	Programm 4 Ein 28 °C

6.2. Ein-Timer oder Aus-Timer

- Wählen Sie in Schritt 2 unter „Timer Einstellungsvorgang“ den Ein- und Aus- Timer aus.
 - Drücken Sie **SELECT** ($\triangle\nabla$) um die Einschaltzeit oder Ausschaltzeit einzustellen.
Drücken Sie die Taste: Die Zeit ändert sich um +5 / -5 Minuten.
Drücken und halten Sie die Taste gedrückt: Die Zeit ändert sich um +10 / -10 Minuten.
- Um den Ein/Aus-Timer zu deaktivieren, drücken Sie **ON/OFF** während **ON/OFF** auf dem Display der Fernbedienung angezeigt wird. Die Anzeige verschwindet.

6.3. Programm-Timer

- Ein-Timer oder Aus-Timer einstellen. (Siehe „6.2. Ein-Timer oder Aus-Timer“).
- Wählen Sie in Schritt 2 unter „Timer Einstellungsvorgang“ den Programm-Timer aus.

Der Timer, dessen Einstellzeit näher an der aktuellen Uhrzeit liegt, arbeitet zuerst.

Die Reihenfolge der Timer-Operation wird wie folgt angezeigt:

Timer	Anzeige auf dem Display der Fernbedienung
Ein→Aus-Timer	ON▷OFF
Aus→Ein-Timer	ON◀OFF

HINWEISE: Sie können den Programm-Timer nur innerhalb von 24 Stunden einstellen.

6.4. Schlaf-Timer

- Wählen Sie in Schritt 2 unter „Timer Einstellungsvorgang“ den Sleep Schlaf-Timer aus.
- Drücken Sie **SELECT** ($\triangle\nabla$) um die Zeit einzustellen, bis der Vorgang stoppt.

Jedes Mal, wenn Sie die Taste drücken, ändert sich die Zeit wie folgt:

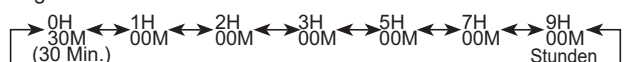

- Um den Schlaf-Timer zu deaktivieren, drücken Sie **SLEEP** während **SLEEP** auf dem Display der Fernbedienung angezeigt wird. Die Anzeige verschwindet.

Während des Schlaf-Timer-Betriebs ändert sich die Einstelltemperatur wie in der folgenden Abbildung.

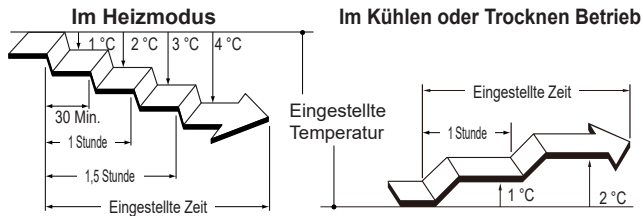

Nach Ablauf der eingestellten Zeit wird die Klimaanlage ausgeschaltet.

7. ENERGIESPARBETRIEB

7.1. Sparsamer Betrieb

Spart mehr Strom als andere Betriebsarten, indem die eingestellte Temperatur auf eine moderate Einstellung geändert wird.

☞ Drücken Sie **ECONOMY**, um den Energiesparbetrieb zu aktivieren/deaktivieren.

[] Anzeige am Innengerät geht an.

Betriebsmodus	Raumtemperatur
Kühlen/Trocknen	Wenige Grade höher als die eingestellte Temperatur
Heizen	Wenige Grade tiefer als die eingestellte Temperatur

HINWEISE:

- In den Betriebsarten Kühlen, Heizen oder Trocknen beträgt die maximale Leistung 70% des gewöhnlichen Betriebs.
- Dieser Vorgang kann nicht während der Temperaturüberwachung im Auto-Modus ausgeführt werden.

7.2. Menschensensor zum Energiesparen

! WARNUNG

☞ Verwenden Sie diese Funktion nicht, wenn sich nur Säuglinge, Kinder, ältere Menschen oder kranke Personen im Raum befinden.

! VORSICHT

☞ Verwenden Sie diese Funktion nicht in Serverräumen oder an anderen Orten, an denen sich niemand im Raum befindet.

• Platzieren Sie keine großen Gegenstände in der Nähe des Menschensensors. Installieren Sie Heizgeräte auch außerhalb des Erfassungsbereichs des Sensors.

Wenn sich niemand im Raum befindet, arbeitet die Klimaanlage gemäßigt, um Stromverschwendung zu vermeiden.

(Diese Funktion ist zum Zeitpunkt des Kaufs aktiviert.)

☞ Um die Einstellung zu ändern, drücken Sie **SENSOR**.

Wenn das Energiesparprogramm aktiviert ist, **ENERGY SAVING** wird das Display der Fernbedienung eingeschaltet.

HINWEISE:

- Folgende Betriebsmodi überschreiben das Energiesparprogramm.
 - Sleep Schlaf-Timer Betrieb
 - 10 °C Heizen Betrieb
- Das Energiesparprogramm funktioniert möglicherweise nicht, wenn die Raumtemperatur stark von der eingestellten Temperatur abweicht, z.B. unmittelbar nach dem Start des Betriebs.

Einzelheiten zum Energiesparprogramm

Der Menschensensor im Innengerät erkennt die Bewegung der Leute. Wenn sich ungefähr 20 Minuten lang niemand im Raum befindet, wird die Temperatur mäßig angepasst.

Wenn jemand in den Raum zurückkommt, werden die ursprünglichen Einstellungen der Klimaanlage wiederhergestellt.

Betriebsmodus	Raumtemperatur (Wenn niemand da ist)
Kühlen/Trocknen	Höher als die eingestellte Temperatur (Max. +2°C)
Heizen	Niedriger als die eingestellte Temperatur (Max. -4°C)
Auto	Abhängig von der Betriebsart (Kühlen / Heizen / Trocken).

Erkennungsbereich des Menschensensors

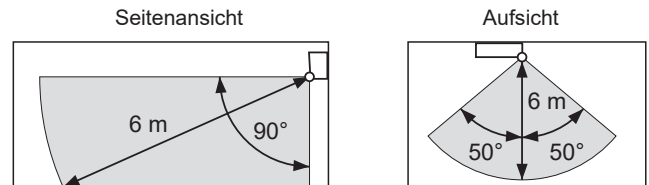

HINWEISE: Da der Menschensensor infrarotes Licht erkennt, das von Personen abgegeben wird, kann die Erkennung in den folgenden Situationen falsch sein.

Situationen, in denen der Sensor möglicherweise niemanden im Raum erkennt, selbst wenn sich jemand dort befindet:

- Wenn die Raumtemperatur hoch ist und der Unterschied zur Körpertemperatur des Menschen gering ist. (Zum Beispiel wenn die Temperatur im Sommer 30°C oder höher ist.)
- Wenn sich jemand im Raum längere Zeit nicht bewegt.
- Wenn sich jemand hinter einem Sofa, anderen Möbeln, Glas oder ähnlichen Situationen versteckt.
- Wenn jemand extrem dicke Kleidung trägt und dem Sensor den Rücken zukehrt.

Situationen, in denen der Sensor Personen im Raum erkennen kann, auch wenn niemand dort ist

- Wenn sich ein Hund oder eine Katze im Raum bewegt.
- Wenn der Wind Vorhänge oder Pflanzen bewegt.
- Wenn Heizaggregate, Luftbefeuchter oder elektrische Geräte wie z. B. oszillierende elektrische Ventilatoren in Betrieb sind.

7.3. Lüftersteuerung zur Energieeinsparung

Wenn im Kühlbetrieb die Raumtemperatur die eingestellte Temperatur erreicht, wird der Lüfter des Innengeräts intermittierend gedreht, um Strom zu sparen. (Diese Funktion ist zum Zeitpunkt des Kaufs aktiviert.)

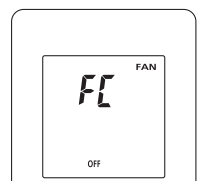

Führen Sie die folgenden Schritte aus, um die Einstellung zu ändern;

1. Drücken Sie **ON** bis auf dem Display der Fernbedienung nur die Uhr angezeigt wird.
2. Drücken und halten Sie **FAN** länger als 5 Sekunden herunter.
Der aktuelle Status der Lüftersteuerung (**FAN**) wird angezeigt.
3. Drücken Sie **TEMP** (☺☺), um von aktiviert (**ON**) oder deaktiviert umzuschalten (**OFF**).
4. Drücken Sie **ON** um die Einstellung an das Innengerät zu senden.
Die Anzeige kehrt zum ursprünglichen Bildschirm zurück.

HINWEISE: Wenn Sie 30 Sekunden lang keine Tasten drücken, nachdem **FAN** angezeigt wird, **FAN** wird das Gerät ausgeschaltet. In diesem Fall wiederholen Sie Schritt 2.

8. ANDERE BETRIEBSARTEN

8.1. Leistungsstarker Betrieb

Im leistungsstarken Betrieb arbeitet die Klimaanlage mit maximaler Leistung und starkem Luftstrom, um den Raum schnell abzukühlen oder aufzuwärmen.

HINWEISE: Bei Mehrfachverbindungen kann diese Funktion nicht verwendet werden.

- ☞ Drücken Sie **POWERFUL**, um den leistungsstarken Betrieb zu aktivieren/deaktivieren.
Wenn es aktiviert wurde, sendet das Innengerät 2 kurze Signaltöne aus.
Wenn es deaktiviert wurde, sendet das Innengerät 1 kurze Pieptöne aus.

Der leistungsstarke Betrieb wird in folgenden Situationen automatisch ausgeschaltet:

- Der leistungsstarke Betrieb läuft eine gewisse Zeit und die Raumtemperatur erreicht die eingestellte Temperatur im Kühl-, Trocken- oder Heizbetrieb.
- 20 Minuten, nachdem der leistungsstarke Betrieb begonnen hat.

HINWEISE:

- Die Luftstromrichtung und die Gebläsegeschwindigkeit werden automatisch geregelt.
- Dieser leistungsstarke Betrieb ist nicht gleichzeitig mit dem sparsamen Betrieb möglich.
- Der leistungsstarke Betrieb überschreibt die folgenden Betriebsmodi. Wenn die folgenden Vorgänge eingestellt sind, werden sie gestartet, nachdem der leistungsstarke Betrieb abgeschlossen ist.
 - Geräuscharmer Betrieb Außengerät
 - Energiesparprogramm
- Wenn die kabelgebundene Fernbedienung (optional) angeschlossen ist, ist diese Funktion eingeschränkt.

8.2. Geräuscharmer Betrieb Außengerät

Der geräuscharme Betrieb am Außengerät senkt das Geräusch des Außengeräts. Während dieses Vorgangs nimmt die Drehzahl des Kompressors ab und der Lüfter des Außengeräts dreht sich langsam.

HINWEISE: Bei Mehrfachverbindungen kann diese Funktion nicht verwendet werden.

- ☞ Drücken Sie **OUTDOOR UNIT LOW NOISE**, um den geräuscharmen Betrieb des Außengeräts zu aktivieren / deaktivieren.
Während geräuscharme Betrieb des Außengeräts aktiviert ist, wird, **LOW NOISE** auf der Fernbedienung angezeigt.
Die Einstellung wird auch dann beibehalten, wenn die Klimaanlage ausgeschaltet ist.

HINWEISE:

- Dieser Vorgang kann nicht gleichzeitig mit dem Lüftermodus, dem Trocken Betrieb und dem leistungsstarken Betrieb ausgeführt werden.
- Wenn die kabelgebundene Fernbedienung (optional) angeschlossen ist, ist diese Funktion eingeschränkt.

8.3. 10 °C Heizbetrieb

10 °C Heizbetrieb hält die Raumtemperatur auf 10 °C um zu verhindern, dass die Raumtemperatur zu niedrig fällt.

- ☞ Drücken Sie **10°C HEAT** um den 10 °C Heizbetrieb zu aktivieren.
Das Innengerät gibt 1 kurzen Piepton ab und die []-Anzeige am Innengerät leuchtet auf.

- ☞ Drücken Sie **(OFF)** um die Klimaanlage auszuschalten.
[] Anzeige wird ausgeschaltet.

HINWEISE:

- Während des 10 °C-Heizbetriebs gilt nur **SET**.
- Wenn die Raumtemperatur warm genug ist, wird dieser Vorgang nicht ausgeführt.
- Wenn die kabelgebundene Fernbedienung (optional) angeschlossen ist, ist diese Funktion eingeschränkt.

9. EINSTELLUNGEN BEI DER INSTALLATION

9.1. Fernbedienung benutzerdefinierter Code Einstellung

Durch Einstellen des benutzerdefinierten Codes für das Innengerät und die Fernbedienung können Sie die Klimaanlage einstellen, die von der Fernbedienung gesteuert wird.

Wenn sich zwei oder mehr Klimaanlage im Raum befinden und Sie diese separat betreiben möchten, geben Sie den benutzerdefinierten Code ein (4 Auswahlmöglichkeiten möglich).

HINWEISE: Wenn sich die benutzerdefinierten Codes zwischen dem Innengerät und der Fernbedienung unterscheiden, kann das Innengerät kein Signal von der Fernbedienung empfangen.

Wie Sie den benutzerdefinierten Code der Fernbedienung einstellen

1. Drücken Sie **(ON)** bis auf dem Display der Fernbedienung nur die Uhr angezeigt wird.
2. Drücken und halten Sie **[MODE]** länger als 5 Sekunden herunter.
Der aktuelle benutzerdefinierte Code wird angezeigt (ursprünglich auf A eingestellt).
3. Drücken Sie **[TEMP]** (**↺**/**↻**) um den benutzerdefinierten Code zwischen **A↔B↔C↔D** zu ändern (**A→b→c→d**).
* Passen Sie den benutzerdefinierten Code auf dem Display an den benutzerdefinierten Code der Klimaanlage an.
4. Pressen Sie erneut **[MODE]**.
Der benutzerdefinierte Code wird eingestellt.
Die Anzeige kehrt zur ursprünglichen Uhranzeige zurück.

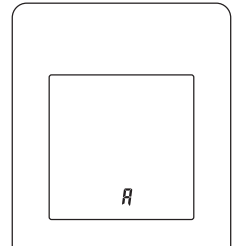

- Wenden Sie sich an autorisiertes Service-Personal (zunächst auf A eingestellt), um den benutzerdefinierten Code der Klimaanlage zu ändern.
- Wenn Sie nach der Anzeige des benutzerdefinierten Codes 30 Sekunden lang keine Tasten drücken, kehrt die Anzeige zur Uhrzeitanzeige zurück. In diesem Fall wiederholen Sie Schritt 2.
- Je nach Fernbedienung kann der benutzerdefinierte Code beim Austauschen der Batterien auf A zurückgesetzt werden. Setzen Sie in diesem Fall den benutzerdefinierten Code nach Bedarf zurück. Wenn Sie den benutzerdefinierten Code der Klimaanlage nicht kennen, versuchen Sie es mit jedem Code, bis Sie den Code gefunden haben, mit dem die Klimaanlage funktioniert.

10. REINIGUNG UND PFLEGE

⚠ VORSICHT

- Achten Sie vor dem Reinigen des Produkts darauf, dass dieses ausgeschaltet und von jeglicher Stromversorgung getrennt ist.
- Bevor Sie den Betrieb starten, stellen Sie sicher, dass das Einlassgitter vollständig geschlossen ist. Durch unvollständiges Schließen des Einlassgitters kann es zu störenden Auswirkungen auf Betrieb oder Leistung der Klimaanlage kommen.
- Wenn die Filterreinigung hohe Arbeit erfordert, wenden Sie sich bitte an das autorisierte Servicepersonal.
- Um Personenschäden zu vermeiden, berühren Sie nicht die Aluminiumlamellen des im Innengerät eingebauten Wärmetauschers, wenn Sie das Gerät warten.
- Setzen Sie das Innengerät keinen flüssigen Insektiziden oder Haarsprays aus.
- Stellen Sie es nicht auf rutschige, unebene oder instabile Oberflächen, wenn Sie das Gerät warten.

Luftreinigungsfilter
(Apple-Katechin-Filter, Ionendesodorierungsfilter)

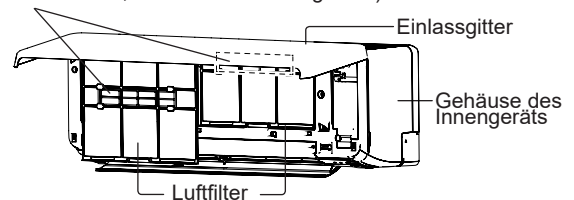

Die Frequenz der Reinigung wird in der folgenden Tabelle gezeigt.

Was zu tun ist	Frequenz
Reinigung des Gehäuses des Innengeräts	Wenn Sie bemerken
Reinigen des Luftfilters	Alle 2 Wochen
Reinigung des Ionendesodorierungsfilters	Alle 3 Monate
Austausch des Apple-Katechin-Filters (Modellname: UTR-FA16)	
Austausch des Ionendesodorierungsfilters (Modellname: UTR-FA16-2)	Alle 3 Jahre

* Die Luftreinigungsfilter werden separat verkauft. Wenn Sie sie ersetzen, wenden Sie sich bitte an den Kaufladen.

Reinigung des Gehäuses des Innengeräts

HINWEISE:

- Verwenden Sie kein Wasser, das heißer ist als 40 °C.
- Verwenden Sie kein Scheuermittel sowie keine flüchtigen Lösemittel wie Benzin oder Nitroverdünnung.

1. Wischen Sie das Gehäuse des Innengeräts leicht mit einem weichen, mit warmem Wasser angefeuchteten Tuch ab.
2. Wischen Sie das Gehäuse des Innengeräts leicht mit einem trockenen, weichen Tuch ab.

Reinigen des Luftfilters

1. Öffnen Sie das Einlassgitter, bis es einrastet.

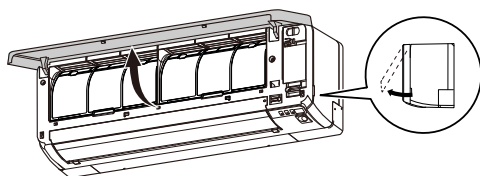

2. Entfernen Sie die Luftfilter.
Heben Sie den Griff der Luftfilter hoch, trennen Sie die zwei unteren Laschen und ziehen Sie sie heraus.

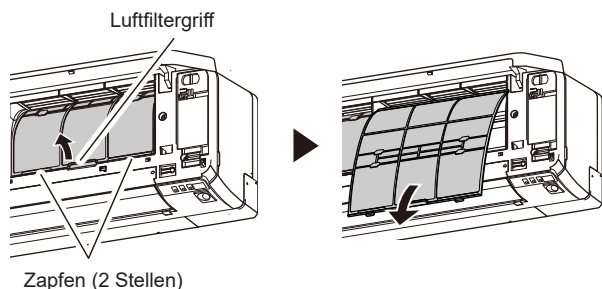

3. Entfernen Sie den Staub auf eine der folgenden Arten.
 - Reinigung mit Staubsauger.
 - Waschen mit einem milden Reinigungsmittel und warmem Wasser. Trocknen Sie die Luftfilter nach dem Waschen gründlich im Schatten.
4. Tauschen Sie die Luftfilter aus.
Richten Sie die Seiten des Luftfilters an der Verkleidung aus und drücken Sie ihn vollständig hinein. Stellen Sie sicher, dass die beiden unteren Laschen ordnungsgemäß in ihre Löcher im Innengerät zurückgeführt werden.
5. Schließen Sie das Einlassgitter.
Drücken Sie an 4 Stellen am Einlassgitter, um es vollständig zu schließen.

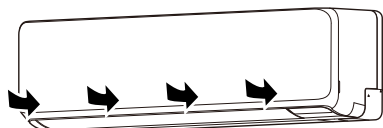

HINWEISE: Wenn sich Schmutz auf dem Luftfilter ansammelt, verringert sich der Luftstrom, die Effizienz wird verringert und das Geräusch nimmt zu.

Reinigung des Ionendesodorierungsfilters und Apple-Katechin-Filter ersetzen

1. Entfernen Sie die Luftfilter. Siehe Schritte 1 ~ 2 von „Reinigen des Luftfilters“.
2. Entfernen Sie die Luftreinigungsfilter aus dem Luftreinigungsfilterhalter.

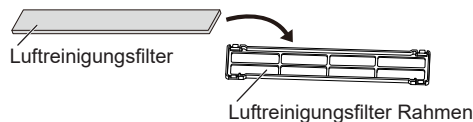

3. Spülen Sie den Ionendesodorierungsfiler (hellblau) mit heißem Wasser unter Druck, bis die Oberfläche der Filter mit Wasser bedeckt ist.
4. Waschen Sie den Ionendesodorierungsfiler mit einem neutralen Reinigungsmittel.
Nicht reiben oder rubbeln, sonst kann der desodorierende Effekt nachlassen.
5. Spülen Sie den Ionendesodorierungsfiler mit Wasser durch.
6. Trocknen Sie den Ionendesodorierungsfiler im Schatten.
7. Nehmen Sie den Apple-Katechin-Filter (hellgrün) aus der Luftreinigungsfilterhalterung.
8. Setzen Sie die neuen oder gewaschenen Luftreinigungsfilter in die Luftreinigungsfilterrahmen ein.

HINWEISE: Verwenden Sie den Apple-Katechin-Filter so bald wie möglich nach dem Öffnen der Verpackung. Der Luftreinigungseffekt nimmt ab, wenn die Filter in der geöffneten Verpackung verbleiben.

9. Installieren Sie die Luftreinigungsfilterhalter an den Luftfiltern.
Befestigen Sie die 4 Haken an der Rückseite des Luftreinigungsfilterrahmens mit der Verriegelung an beiden Enden des Luftfilters.
* Achten Sie darauf, dass der Luftreinigungsfilter nicht über den Rahmen hinausragt.

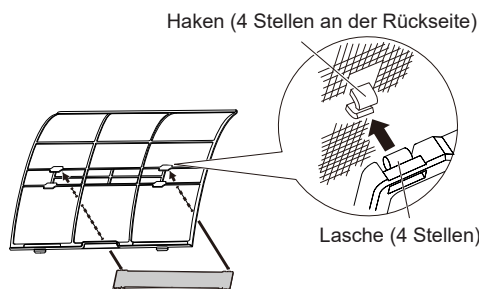

HINWEISE: Achten Sie darauf, dass der Luftreinigungsfilter nicht über den Rahmen hinausragt.

10. Bringen Sie die Luftfilter wieder an und schließen Sie das Einlassgitter. Siehe Schritte 4 ~ 5 von „Reinigen des Luftfilters“.

Austausch des Ionendesodorierungsfilters

1. Entfernen Sie die Luftfilter. Siehe Schritte 1 ~ 2 von „Reinigen des Luftfilters“.
2. Entfernen Sie den Ionendesodorierungsfiler (hellblau) aus der Luftreinigungsfilterhalterung.
3. Installieren Sie den neuen Ionendesodorierungsfiler.

Entfernen und installieren des Einlassgitters

Entfernen des Einlassgitters

1. Öffnen Sie das Einlassgitter, bis es einrastet.
2. Ziehen Sie an den Montagewellen und halten Sie das Einlassgitter in horizontaler Position.

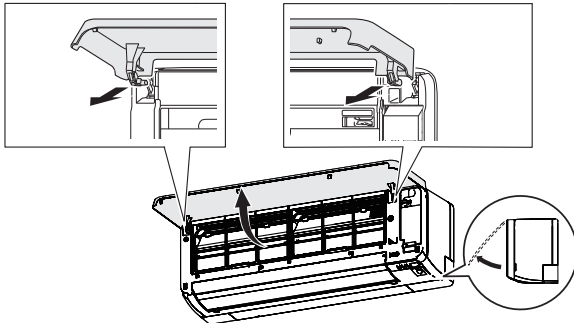

Installieren des Einlassgitters

1. Während Sie das Einlassgitter horizontal halten, stellen Sie die linken und rechten Befestigungswellen in die Lagerböcke oben an die Frontplatte. Setzen Sie die Welle ein, bis sie einrastet, um jede Welle richtig zu verriegeln.
2. Schließen Sie das Einlassgitter.
3. Drücken Sie an 4 Stellen am Einlassgitter, um es vollständig zu schließen.

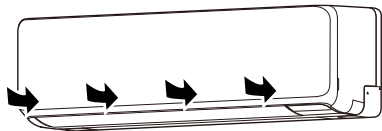

Nach längerem Nichtgebrauch des Geräts

Wenn das Innengerät 1 Monat oder länger außer Betrieb war, lassen Sie es im Lüfterbetrieb einen halben Tag laufen, damit die inneren Bauteile gut trocknen, bevor der normale Betrieb startet.

Zusätzliche Inspektion

Nach längerem Nichtgebrauch kann angesammelter Staub im Innengerät die Leistung beeinträchtigen, auch wenn Sie das Gerät ordnungsgemäß gewartet haben.

Für einen solchen Fall wird eine Inspektion des Produkts empfohlen. Weitere Informationen erhalten Sie unter autorisiertes Service-Personal.

Zurücksetzen der Filteranzeige (Spezialeinstellung)

Diese Funktion lässt sich verwenden, wenn sie während der Installation richtig eingestellt wurde. Bitte wenden Sie sich an autorisiertes Servicepersonal, um diese Funktion zu nutzen.

- ☞ Reinigen Sie den Luftfilter, wenn die Kontrollleuchte Folgendes anzeigt:

Anzeigelampe	Blinkmuster
	Blinkt 3 Mal, in Intervallen von 21 Sekunden

Setzen Sie die Filteranzeige nach dem Reinigen zurück, indem Sie am Innengerät mindestens 2 Sekunden lang drücken.

11. ALLGEMEINE INFORMATIONEN

Heizleistung

Diese Klimaanlage arbeitet nach dem Wärmepumpenprinzip, Wärme wird aus der Außenluft absorbiert und diese Wärme wird zum Innengerät übertragen. Als Ergebnis wird die Betriebsleistung reduziert, wenn die Außenlufttemperatur sinkt.

Wenn Sie das Gefühl, dass die Heizleistung nicht ausreicht, empfehlen wir Ihnen, dieses Klimagerät in Verbindung mit anderen Arten von Wärmegegeräten zu verwenden.

Automatischer Abtaubetrieb

Wenn die Außentemperatur sehr niedrig ist und die Luftfeuchtigkeit hoch, kann sich während des Heizbetriebs Frost am Außengerät bilden, und die Heizleistung des Produkts könnte sich verringern.

Zum Schutz vor Frost wurde in dieser Klimaanlage eine mikrocomputer-gesteuerte, automatische Abtaufunktion eingebaut.

Wenn sich Eis bildet, wird die Klimaanlage vorübergehend gestoppt und der Abtaukreislauf läuft kurz (Max. 15 Minuten.)

[I] Anzeige am Innengerät blinkt während dieses Betriebs.

Wenn sich am Außengerät nach dem Heizbetrieb Eis bildet, stoppt das Außengerät automatisch, nachdem es einige Minuten lang in Betrieb war. Dann beginnt der automatische Abtaubetrieb.

Auto-Neustart-Funktion

Bei einer Unterbrechung der Stromzufuhr, z. B. bei einem Stromausfall, stoppt die Klimaanlage einmal. Sie startet jedoch automatisch wieder und führt den vorangegangenen Betrieb fort, sobald die Stromversorgung wieder läuft.

Wenn ein Stromausfall auftritt, nachdem der Timer eingestellt wurde, wird das Herunterzählen des Timers zurückgesetzt.

Nachdem die Stromversorgung wieder hergestellt wurde, blinkt die [⏸]-Anzeige am Innengerät, um Sie darauf hinzuweisen, dass es einen Timer-Ausfall gegeben hat. Setzen Sie in diesem Fall die Einstellungen für Uhrzeit und Timer zurück.

Fehlfunktionen durch andere elektrische Geräte

Die Benutzung anderer elektrischer Geräte wie einem Elektrorasierer oder die Funktion eines nahe gelegenen Funkwellensenders kann Fehlfunktionen der Klimaanlage verursachen.

Falls eine solche Fehlfunktion auftritt, schalten Sie die Sicherung einmal aus. Schalten Sie sie dann wieder ein, und setzen Sie den Betrieb mittels Fernbedienung fort.

Innengerät-Temperatur und Luftfeuchtigkeitsbereich

Zulässige Temperatur- und Feuchtigkeitsbereiche sind wie folgt:

Innenraumtemperatur	Kühlen/ Trocknen	[°C]	18 bis 32
	Heizen	[°C]	16 bis 30
Innenraumlufffeuchtigkeit		[%]	80 oder weniger *1)

*1) Wenn die Klimaanlage mehrere Stunden lang ununterbrochen verwendet wird, kann Wasser an der Oberfläche kondensieren und abtropfen.

- Wenn das Gerät unter den Bedingungen mit Ausnahme des zulässigen Temperaturbereichs betrieben wird, wird der Betrieb der Klimaanlage möglicherweise angehalten, da die automatische Schutzschaltung arbeitet.
- Je nach Betriebsbedingungen kann der Wärmetauscher einfrieren, was zu Wasserlecks oder anderen Fehlfunktionen führt (im Kühl- oder Trocknen Betrieb).

Andere Informationen

- Verwenden Sie die Klimaanlage nicht für andere Zwecke als Raumkühlung / -trocknung, Raumheizung oder Ventilator.
- Die zulässigen Temperatur- und Feuchtigkeitsbereiche des Außengeräts finden Sie in der Installationsanleitung des Außengeräts.

12. OPTIONALE TEILE

12.1. Kabelgebundene Fernbedienung

Es kann die optionale kabelgebundene Fernbedienung verwendet werden.

Sie können die kabellose und die die kabelgebundene Fernbedienung zusammen verwenden.

Allerdings sind einige Funktionen an der kabellosen Fernbedienung eingeschränkt. Wenn Sie die eingeschränkten Funktionen einstellen, ertönt ein Piepton, [], [⊕], und die [⊕]-Anzeige am Innengerät blinkt.

< Eingeschränkte Funktionen für kabellose Fernbedienung >

Bei Verwendung zusammen mit einer kabelgebundenen Fernbedienung (2-Draht-Typ)

- Wochen-Timer Betrieb
- Leistungsstarker Betrieb
- Geräuscharmer Betrieb Außengerät
- 10 °C Heizbetrieb

Sie können eine kabelgebundene Fernbedienung und eine WLAN-Steuerung (optional) verwenden.

Einige Vorgänge von der mobilen App aus sind jedoch eingeschränkt.

Mehrere Fernbedienungen

Sie können zwei kabelgebundene Fernbedienungen an eine Klimaanlage anschließen.

Jede der Fernbedienungen kann die Klimaanlage steuern.

Die Timer-Funktionen können jedoch nicht von der sekundären Einheit verwendet werden.

Gruppensteuerung

Eine Fernbedienung kann bis zu 16 Klimaanlagen steuern. Alle Klimageräte werden mit den gleichen Einstellungen betrieben.

Sie können Gruppensteuerung und W-LAN-Steuerung nicht zusammen verwenden.

12.2. WLAN-Steuerung

Die optionale WLAN-Steuerung kann verwendet werden.

12.3. Multi-Typ-Klimaanlage

Das Innengerät kann an ein Multityp-Außengerät angeschlossen werden. Dank der Multityp-Klimaanlage können mehrere Innengeräte an verschiedenen Standorten betrieben werden. Die Innengeräte können gleichzeitig entsprechend ihrer Ausgabe betrieben werden.

Gleichzeitige Verwendung von mehreren Geräten

- Bei Verwendung einer Multityp-Klimaanlage können mehrere Innengeräte gleichzeitig betrieben werden. Wenn jedoch 2 oder mehr Innengeräte derselben Gruppe gleichzeitig betrieben werden, ist die Kühl- und Heizeffizienz geringer als bei Verwendung eines eigenständigen Innengeräts. Dementsprechend sollten Sie, wenn Sie mehr als 1 Innengerät gleichzeitig zum Kühlen verwenden möchten, die Verwendung auf nachts oder andere Zeiten beschränken, während derer weniger Leistung erforderlich ist. Ebenso sollten Sie, wenn Sie mehrere Geräte gleichzeitig zum Heizen verwenden möchten, die Gerät je nach Bedarf in Verbindung mit anderen zusätzlichen Heizgeräten verwenden.
- Saisonale Bedingungen und Außentemperaturen, die Struktur der Räume und die Anzahl von anwesenden Personen können ebenfalls Einfluss auf die Betriebseffizienz haben. Wir empfehlen, verschiedene Betriebsmuster auszuprobieren, um die Heiz- und Kühlleistung Ihrer Geräte zu überprüfen und die Geräte auf die Weise zu verwenden, die am besten zu den Lebensgewohnheiten Ihres Haushalts passt.
- Wenn Sie bemerken, dass 1 oder mehr Geräte bei gleichzeitigem Betrieb nur eine geringe Kühl- und Heizleistung erbringen, sollten Sie auf den gleichzeitigen Betrieb mehrerer Geräte verzichten.
- Der Betrieb ist in den folgenden unterschiedlichen Betriebsmodi nicht möglich. Wenn für ein Innengerät ein Betriebsmodus ausgewählt wird, der für dieses Gerät nicht möglich ist, wird [] am Innengerät angezeigt und blinkt (1 Sekunde ein, 1 Sekunde aus) und das Gerät wechselt in den Standby-Modus.
 - Heizbetrieb und Kühlbetrieb (oder Trocknungsbetrieb)
 - Heizbetrieb und Lüfterbetrieb

- Der Betrieb ist in den folgenden unterschiedlichen Betriebsmodi möglich.
 - Kühl- und Trocknen Betrieb
 - Kühl- und Lüfterbetrieb
 - Trocknen- und Lüfterbetrieb

- Der Betriebsmodus (Heizbetrieb oder Kühl- (Trocknen-) Betrieb) des Außengeräts wird durch den ersten Betriebsmodus des Innengeräts bestimmt. Wenn das Innengerät im Lüfterbetrieb startet, wird der Betriebsmodus des Außengeräts nicht bestimmt.

Wenn beispielsweise Innengerät (A) im Lüfterbetrieb gestartet wurde und dann Innengerät (B) im Heizbetrieb betrieben wird, würde Innengerät (A) vorübergehend im Lüfterbetrieb betrieben. Wenn jedoch Innengerät (B) den Heizbetrieb aufnimmt, [] würde das Innengeräts (A) anfangen zu blinken (1 Sekunde ein, 1 Sekunde aus) und würde dann in den Standby-Modus gehen. Innengerät (B) würde weiter im Heizbetrieb laufen.

13. FEHLERBEHEBUNG

WARNUNG

- ! In folgenden Fällen stoppen Sie sofort den Betrieb der Klimaanlage und trennen Sie die gesamte Anlage vom Netz, durch Ausschalten der Hauptsicherung oder Herausziehen des Netzsteckers. Dann suchen Sie Ihren Händler oder autorisiertes Fachpersonal auf. So lange das Gerät an der Stromversorgung angeschlossen ist, ist es nicht vollständig von dieser getrennt, auch dann nicht, wenn das Gerät ausgeschaltet ist.
 - Gerät riecht nach Verbranntem oder es kommt Rauch heraus
 - Dem Gerät entströmt Wasser

Das Gerät funktioniert nicht.

- Gab es einen Stromausfall?
In diesem Fall wird das Gerät automatisch neu gestartet, nachdem die Stromversorgung wiederhergestellt wurde. (Siehe **Seite 10**.)
- Wurde der Schutzschalter ausgeschaltet?
⇒ Schutzschalter einschalten.
- Ist eine Sicherung durchgebrannt oder der Schutzschalter ausgelöst?
⇒ Tauschen Sie die Sicherung aus oder setzen Sie den Schutzschalter zurück.
- Läuft der Timer?
⇒ Zum Überprüfen oder Deaktivieren der Timer-Einstellung, siehe **Seite 5**.

Schwache Kühl- oder Heizleistung.

- Läuft das Gerät unter den Bedingungen außer dem zulässigen Temperaturbereich?
In diesem Fall stoppt die Klimaanlage möglicherweise, weil die automatische Schutzschaltung arbeitet.
- Ist der Luftfilter schmutzig?
⇒ Reinigen Sie den Luftfilter. (Siehe **Seite 9**.)
- Ist das Einlassgitter oder der Auslassanschluss des Innengeräts blockiert?
⇒ Entfernen Sie die Hindernisse.
- Wurde die Raumtemperatur angemessen eingestellt?
⇒ Informationen zum Ändern der Temperatureinstellung finden Sie auf **Seite 5**.
- Wurde ein Fenster oder eine Tür offen gelassen?
⇒ Schließen Sie das Fenster oder die Tür.
- Wurde die Lüftergeschwindigkeit auf leise eingestellt?
⇒ Um die Lüftergeschwindigkeit zu ändern, siehe **Seite 5**.
- Wurde der geräuscharme Betrieb des Außengeräts eingestellt?
⇒ Um den geräuscharmen Betrieb des Außengeräts anzuhalten, siehe **Seite 8**.
- <Im Kühlbetrieb> Scheint direktes oder starkes Sonnenlicht in den Raum?
⇒ Schließen Sie die Vorhänge.
- <Im Kühlbetrieb> Sind andere Heizgeräte oder Computer in Betrieb, oder zu viele Menschen im Raum?
⇒ Schalten Sie das Heizgerät oder die Computer aus oder stellen Sie die Temperatur niedriger ein. (Siehe **Seite 5**.)

Der Luftstrom ist schwach oder stoppt.

- Wurde die Lüftergeschwindigkeit auf leise eingestellt?
⇒ Um die Lüftergeschwindigkeit zu ändern, siehe **Seite 5**.
- Ist die Lüftersteuerung zur Energieeinsparung eingestellt? In diesem Fall kann der Lüfter des Innengeräts während des Kühlvorgangs vorübergehend anhalten.
⇒ Informationen zum Abbrechen der Lüftersteuerung zum Energiesparen finden Sie auf **Seite 7**.
- <Im Heizbetrieb> Haben Sie gerade den Betrieb gestartet?
In diesem Fall dreht sich der Lüfter vorübergehend mit sehr niedriger Geschwindigkeit, um die internen Teile des Geräts aufzuwärmen.
- <Im Heizbetrieb> Ist die Raumtemperatur höher als die eingestellte Temperatur?
In diesem Fall stoppt das Außengerät und der Lüfter des Innengeräts dreht sich mit sehr niedriger Geschwindigkeit.
- <Im Heizbetrieb>, blinkt die [I] Anzeige?
In diesem Fall funktioniert der automatische Abtauvorgang. Das Innengerät hält maximal 15 Minuten an. (Siehe **Seite 10**.)
- <Im Trocknungsbetrieb> Arbeitet das Innengerät mit Gebläsegeschwindigkeit auf niedriger Stufe, um die Raumfeuchte anzupassen, und stoppt sogar von Zeit zu Zeit.
- <Im Auto-Modus> Während des Überwachungsvorgangs dreht der Lüfter mit sehr niedriger Geschwindigkeit.

Es ist ein Geräusch zu hören.

- Ist das Gerät in Betrieb oder unmittelbar nach dem Stoppen des Betriebs?
In diesem Fall kann ein Kältemittel-Strömungsgeräusch hörbar sein. Dies kann auch noch 2–3 Minuten nach dem Starten zu hören sein.
- Hören Sie während des Betriebs ein leichtes Quietschen?
Dieses Geräusch entsteht durch die winzige Ausdehnung und Kontraktion der vorderen Abdeckung, die durch Temperaturänderungen verursacht wird.
- <Im Heizbetrieb> Hören Sie ein Knistern?
Dieses Geräusch wird durch den automatischen Abtauvorgang erzeugt. (Siehe **Seite 10**.)

Das Gerät verströmt einen Geruch.

- Die Klimaanlage kann verschiedene Gerüche absorbieren, die von Innentextilien, Möbeln oder Zigarettenrauch herrühren. Diese Gerüche können während des Betriebs abgegeben werden.

Nebel oder Dampf tritt aus dem Gerät aus.

- <Im Kühlen oder Trocknen Betrieb> Es kann durch Kondensation, die durch plötzliche Kühlvorgänge entstanden ist, ein dünner Nebel ausgestoßen werden.
- <Im Heizbetrieb>, blinkt die [I] Anzeige am Innengerät?
In diesem Fall kann aufgrund des automatischen Abtauvorgangs Dampf aus dem Außengerät aufsteigen. (Siehe **Seite 10**.)

Es tritt Wasser aus dem Außengerät aus.

- <Im Heizbetrieb> Das Außengerät kann Wasser abgeben, das durch den automatischen Abtaubetrieb entstanden ist. (Siehe **Seite 10**.)

Das Gerät funktioniert nicht gemäß der Einstellung an der Fernbedienung.

- Sind die Batterien der Fernbedienung verbraucht?
⇒ Tauschen Sie die Batterien aus.

Der Betrieb erfolgt nach dem Starten verzögert.

- Hat sich die Stromversorgung plötzlich von aus auf ein geschaltet?
In diesem Fall arbeitet der Kompressor etwa 3 Minuten lang nicht, um ein Durchbrennen der Sicherung zu verhindern.

Stoppen Sie in folgenden Fällen sofort den Betrieb und schalten Sie die Sicherung aus. Wenden Sie sich dann an autorisiertes Service-Personal.

- Das Problem besteht auch dann fort, wenn Sie dies geprüft oder diese Diagnose gestellt haben.
- Am Innengerät blinken [I] und [⏸] während [⏸] schnell blinkt.

HINWEISE: Informationen zur Fehlerbehebung im Zusammenhang mit der W-LAN-Steuerung finden Sie im Einstellungshandbuch für den W-LAN-Adapter oder in der auf Ihrem Smartphone oder Tablet-PC installierten mobilen App.

■ Status der Anzeigelampen

Leuchtmuster: ○ Aus, ● Ein, ⚡ Blinkt, — Jeder Zustand

Zustand	Ursachen und Lösungen	Siehe Seite
	Automatischer Abtaubetrieb ⇒ Bitte warten Sie, bis die Abtaugung abgeschlossen ist (maximal 15 Minuten).	10
	Filteranzeige ⇒ Reinigen Sie den Luftfilter und setzen Sie das Filterzeichen zurück.	10
	Fehlercode-Anzeige ⇒ Wenden Sie sich an autorisiertes Service-Personal.	-
	Timer Einstellungsfehler durch Auto-Neustart ⇒ Stellen Sie die Uhr- und Timer-Einstellungen zurück.	-
	Testlauf Betrieb (nur für autorisiertes Personal) ⇒ Drücken Sie (⏸) um den Testlauf zu verlassen.	-
	Eingeschränkte Funktion	11
	(Bei Mehrfachverbindung) Standby-Modus ⇒ Überprüfen Sie den eingestellten Betriebsmodus der Innengeräte.	11

■ Für den manuellen Automatikbetrieb und Filteranzeige zurücksetzen

Sie können die Klimaanlage mit am Innengerät bedienen.

Status	Zeit, weiter zu drücken	Modus oder Funktion
Im Betrieb	Länger als 3 Sekunden	Stopp
Stoppen	2 Sekunden oder weniger	Filteranzeige zurücksetzen
	Länger als 3 Sekunden und weniger als 10 Sekunden	Auto ^{*1)}
	Länger als 10 Sekunden (Nur bei der Wartung. ^{*2)})	Zwangskühlung

*1) Bei der Mehrfachverbindung folgt der Betriebsmodus den anderen Innengeräten.

*2) Um die Zwangskühlung zu stoppen, drücken Sie diese Taste oder (⏸) auf der Fernbedienung.