

**AIR CONDITIONER  
CEILING SUSPENSION  
TYPE**

**OPERATING MANUAL  
BEDIENUNGSANLEITUNG  
MODE D'EMPLOI  
MANUAL DE FUNCIONAMIENTO  
MANUALE DI ISTRUZIONI  
ΕΓΧΕΙΡΙΔΙΟ ΛΕΙΤΟΥΡΓΙΑΣ  
MANUAL DE FUNCIONAMENTO  
РУКОВОДСТВО ПО ЭКСПЛУАТАЦИИ  
KULLANIM KİTABI  
使用説明書**

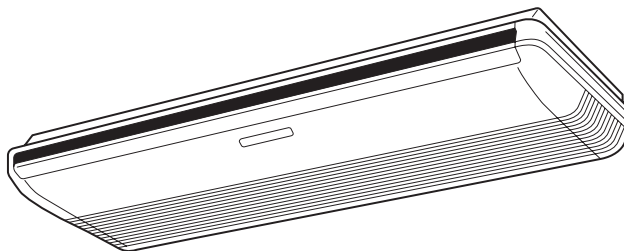

**KEEP THIS MANUAL FOR FUTURE REFERENCE  
BEWAHREN SIE DIESES HANDBUCH ZUM SPÄTEREN NACHSCHLAGEN AUF  
CONSERVEZ CE MANUEL POUR RÉFÉRENCE ULTÉRIEURE  
CONSERVE ESTE MANUAL PARA SU FUTURA CONSULTA  
CONSERVARE IL PRESENTE MANUALE PER FUTURE CONSULTAZIONI  
ΦΥΛΑΞΤΕ ΤΟ ΕΓΧΕΙΡΙΔΙΟ ΓΙΑ ΜΕΛΛΟΝΤΙΚΗ ΑΝΑΦΟΡΑ  
GUARDE ESTE MANUAL PARA REFERÊNCIA FUTURA  
РУКОВОДСТВО ДЛЯ СПРАВОК В БУДУЩЕМ  
BU KILAVUZU, DAHA SONRA BAŞVURMAK ÜZERE SAKLAYIN  
請保存本說明書以供日後參考**

PART No. 9374379736

English

Deutsch

Français

Español

Italiano

Ελληνικά

Português

Русский

Türkçe



中國語

# INDICE

PRECAUZIONI DI SICUREZZA.....	2	REGOLAZIONE DELLA DIREZIONE DI CIRCOLAZIONE DELL'ARIA... 11
CARATTERISTICHE E FUNZIONI.....	3	FUNZIONAMENTO A OSCILLAZIONE..... 12
NOME DELLE PARTI.....	4	FUNZIONAMENTO ECONOMY..... 12
PREPARAZIONE.....	6	FUNZIONE RISCALDAMENTO 10 °C..... 13
FUNZIONAMENTO.....	7	SELEZIONE DEL CODICE SEGNALE DEL
FUNZIONE TIMER.....	9	TELECOMANDO..... 13
FUNZIONAMENTO SLEEP TIMER		PULIZIA E MANUTENZIONE..... 14
(SPEGNIMENTO AUTOMATICO).....	10	RISOLUZIONE DEI PROBLEMI..... 15
FUNZIONE MANUAL AUTO (MANUALE AUTOMATICA)....	10	CONSIGLI PER IL FUNZIONAMENTO..... 16

## PRECAUZIONI DI SICUREZZA

- Prima di usare l'apparecchio, leggere attentamente le presenti "PRECAUZIONI" ed operare nel modo corretto.
- Le istruzioni contenute nella presente sezione si riferiscono alla sicurezza; garantire condizioni operative sicure.
- "PERICOLO", "ATTENZIONE" e "AVVERTENZA" hanno il seguente significato all'interno delle presenti istruzioni:

 <b>PERICOLO</b>	Questo simbolo indica procedure la cui esecuzione errata può verosimilmente provocare ferite gravi o mortali all'utente o al personale di assistenza.
 <b>ATTENZIONE</b>	Questo simbolo indica procedure la cui esecuzione errata può provocare ferite gravi o mortali all'utente o al personale di assistenza.
 <b>AVVERTENZA</b>	Questo simbolo indica procedure che, se eseguite in modo non corretto, possono provocare lesioni fisiche all'utente o danni alle cose.

- |  |  |
|--|--|
|  <b>PERICOLO</b> | <ul style="list-style-type: none"><li>● Non cercare di installare il condizionatore d'aria da soli.</li><li>● Questa unità non include componenti riparabili dall'utente. Per le riparazioni, rivolgersi sempre al personale assistenziale autorizzato.</li><li>● In caso di trasferimento, rivolgersi al personale tecnico autorizzato per scollegare e reinstallare il condizionatore d'aria.</li><li>● Non cercare refrigerio rimanendo per troppe ore esposti direttamente al flusso d'aria fredda.</li><li>● Non inserire dita né oggetti nella bocca di uscita o nelle griglie di aspirazione.</li><li>● Non avviare né arrestare il condizionatore d'aria scollegando il cavo di alimentazione, ecc.</li><li>● Non danneggiare il cavo di alimentazione.</li><li>● In caso di malfunzionamento (odore di bruciato, ecc.), interrompere immediatamente il funzionamento, spegnere l'interruttore e rivolgersi a personale tecnico autorizzato.</li><li>● Se il cavo di alimentazione dell'apparecchio è danneggiato, deve essere sostituito esclusivamente da un tecnico dell'assistenza autorizzato. Occorrono infatti attrezzi speciali e un tipo di cavo specifico.</li><li>● In caso di perdite di refrigerante, tenerlo lontano dal fuoco e da altre sostanze infiammabili. (rivolgersi a personale tecnico autorizzato).</li></ul> |
|--|--|

- |  |  |
|--|--|
|  <b>AVVERTENZA</b> | <ul style="list-style-type: none"><li>● Garantire una ventilazione occasionale durante l'uso.</li><li>● Non rivolgere il flusso d'aria verso caminetti o dispositivi di riscaldamento.</li><li>● Non salire né appoggiare oggetti sul condizionatore d'aria.</li><li>● Non agganciare oggetti dall'unità interna.</li><li>● Non sistemare vasi di fiori né contenitori dell'acqua sopra i condizionatori d'aria.</li><li>● Non esporre il condizionatore d'aria all'acqua.</li><li>● Non mettere in funzione il condizionatore d'aria con le mani bagnate.</li><li>● Non tirare il cavo di alimentazione.</li><li>● Disattivare l'alimentazione in caso di inutilizzo prolungato dell'unità.</li><li>● Spegner sempre l'interruttore elettrico prima di pulire il condizionatore d'aria o cambiare il filtro dell'aria.</li><li>● Le valvole di accoppiamento si surriscaldano durante il riscaldamento; trattare con cura.</li><li>● Quando si riavvia il condizionatore dopo un prolungato inutilizzo durante il periodo invernale, accendere l'interruttore almeno 12 ore prima di riavviare l'unità.</li><li>● Controllare le condizioni del supporto di installazione per escludere la presenza di danneggiamenti.</li><li>● Non esporre animali o piante al flusso diretto dell'aria.</li><li>● Non bere l'acqua scaricata dal condizionatore d'aria.</li><li>● Evitare l'utilizzo in applicazioni che prevedono la conservazione di cibo, piante o animali, strumenti di precisione od opere d'arte.</li><li>● Non esercitare una forte pressione sulle alette del radiatore.</li><li>● Mettere in funzione solo con i filtri dell'aria installati.</li><li>● Non bloccare né coprire la griglia di aspirazione e la bocca di uscita.</li><li>● Verificare che le apparecchiature elettroniche si trovino ad almeno 1 m di distanza dai gruppi interno o esterno.</li><li>● Evitare di installare il condizionatore d'aria accanto a caminetti o altri dispositivi di riscaldamento.</li><li>● Durante l'installazione dell'unità interna ed esterna, adottare tutte le misure necessarie per evitare l'accesso da parte di bambini.</li><li>● Non utilizzare gas infiammabili nelle vicinanze del condizionatore d'aria.</li></ul> |
|--|--|

# PRECAUZIONI DI SICUREZZA



- L'apparecchio non deve essere usato da persone (bambini inclusi) con capacità fisiche, sensoriali o mentali ridotte ovvero prive dell'esperienza e delle conoscenze necessarie, se non sotto la supervisione o la guida di una persona responsabile della loro sicurezza.  
Prendere i provvedimenti necessari affinché i bambini non giochino con l'apparecchio.
- In caso di lampi o tuoni, il condizionatore potrebbe essere colpito da un fulmine. Per evitare il pericolo di shock elettrici, spegnere il condizionatore utilizzando il telecomando e durante il temporale non toccare l'unità né il cavo di alimentazione.
- Non collocare nessun altro prodotto elettrico od oggetto domestico sotto l'unità interna o esterna. Le gocce di condensa provenienti dall'unità potrebbero bagnarli e potrebbero causare danni o malfunzionamenti a tali oggetti.
- Mantenere pulito e ordinato lo spazio intorno all'unità esterna e non posizionarvi oggetti. Se lo spazio è coperto da foglie, piccoli animali o insetti potrebbe penetrare nell'unità ed entrare in contatto con i componenti elettrici interni causando il malfunzionamento del prodotto.
- Non posizionarsi su gradini instabili durante il funzionamento o la pulizia del condizionatore d'aria. Potrebbero cedere e causare infortuni.

## CARATTERISTICHE E FUNZIONI

### ■ Risparmio energetico e funzione "Comfortable"

#### INVERTER

All'avvio, è richiesta una grande quantità di energia per raggiungere rapidamente la temperatura ambiente desiderata. Dopo di che, l'unità riduce automaticamente il fabbisogno energetico assicurando un funzionamento economico e confortevole.

#### FUNZIONAMENTO ECONOMY (RISPARMIO)

Quando viene attivata la modalità di funzionamento ECONOMY (RISPARMIO), la temperatura della stanza sarà leggermente superiore rispetto a quella impostata in modalità di raffreddamento e inferiore rispetto a quella impostata in modalità di riscaldamento. Pertanto, la modalità ECONOMY (RISPARMIO) consente un maggiore risparmio energetico rispetto alle altre modalità.

#### FLUSSO D'ARIA OMNIDIREZIONALE (FUNZIONAMENTO A OSCILLAZIONE)

Il controllo tridimensionale della direzione del flusso d'aria (funzionamento a oscillazione) è possibile tramite l'uso dei tasti comando dell'oscillazione del flusso d'aria up/down (verso l'alto/il basso) e right/left (verso destra/sinistra). Poiché le alette di regolazione della direzione verso l'alto/il basso del flusso d'aria funzionano automaticamente a seconda della modalità operativa dell'unità, è possibile impostare la direzione dell'aria in base alla modalità di funzionamento.

#### FUNZIONAMENTO SUPER SILENZIOSO

Quando viene utilizzato il tasto FAN (VENTILATORE) per selezionare la modalità QUIET (SILENZIOSA), l'unità interna inizia a funzionare in maniera estremamente silenziosa; il flusso d'aria dell'unità interna viene ridotto per consentire un funzionamento più silenzioso.

#### FUNZIONE COMMUTAZIONE AUTOMATICA

La modalità operativa (raffreddamento, deumidificazione, riscaldamento) viene commutata automaticamente per mantenere la temperatura impostata e garantire sempre una temperatura costante.

#### FUNZIONAMENTO 10 °C RISCALDAMENTO

La temperatura ambiente può essere mantenuta a 10°C in modo da evitare che scenda troppo.

### ■ Funzione praticità

#### TIMER DI PROGRAMMAZIONE

Il timer di programmazione consente di integrare le operazioni timer OFF (SPENTO) e timer ON (ACCESO) in una singola sequenza. La sequenza può comprendere 1 transizione da timer OFF (SPENTO) a timer ON (ACCESO) oppure da timer ON (ACCESO) a timer OFF (SPENTO) nel giro di 24 ore.

#### SLEEP TIMER (SPEGNIMENTO AUTOMATICO)

Premendo il tasto SLEEP timer (timer SPEGNIMENTO AUTOMATICO) durante la modalità di riscaldamento, la predisposizione del termostato del condizionatore viene progressivamente diminuita durante il periodo di funzionamento, mentre durante le modalità di raffreddamento o deumidificazione viene progressivamente aumentata. Una volta raggiunto il tempo impostato, l'unità si spegne automaticamente.

### ■ Funzione pulizia

#### FILTRO DELL'ARIA RIMOVIBILE

Il filtro dell'aria dell'unità interna può essere rimosso per agevolare pulizia e manutenzione.

# CARATTERISTICHE E FUNZIONI

## ■ Telecomando

### TELECOMANDO SENZA FILI

Il telecomando senza fili consente di controllare comodamente il funzionamento del condizionatore.

### TELECOMANDO A FILO (OPZIONALE)

Può inoltre essere utilizzato un telecomando opzionale a filo. Il telecomando dispone delle seguenti ulteriori funzioni rispetto al telecomando senza fili.

[Ulteriori funzioni dei telecomandi a filo]

- Timer settimanale
- Timer ripristino temperatura

È inoltre possibile utilizzare contemporaneamente telecomandi a filo e senza fili.  
(Ma le funzioni sono limitate).

Quando si selezionano le funzioni limitate tramite il telecomando, si avvertirà un segnale acustico; le spie OPERATION (FUNZIONAMENTO), TIMER e la terza spia dell'unità interna inizieranno a lampeggiare.

[Funzioni limitate per i telecomandi senza fili]

- SLEEP timer (timer di SPEGNIMENTO AUTOMATICO)
- TIMER [timer ON (ACCESO), timer OFF (SPENTO) e timer di programmazione]
- Funzionamento 10 °C HEAT (RISCALDAMENTO 10 °C)

## NOME DELLE PARTI

### Unità interna

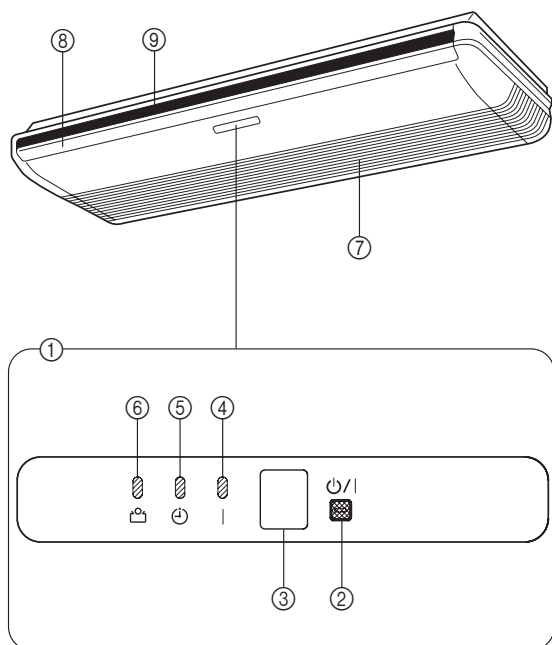

#### ① Pannello di controllo

#### ② Tasto MANUAL AUTO (MANUALE AUTOMATICO)

- Se si tiene premuto il tasto MANUAL AUTO (MANUALE AUTOMATICO) per più di 10 secondi, verrà avviata la modalità di raffreddamento forzato.
- La modalità di raffreddamento forzato viene utilizzata al momento dell'installazione.  
Ad uso esclusivo del personale tecnico autorizzato.
- Se si avvia il funzionamento in raffreddamento forzato, premere il tasto START/STOP (AVVIO/ARRESTO) per interrompere il funzionamento.
- Premere il tasto Filter Reset (Ripristino filtro).

#### ③ Ricevitore di segnale telecomando

#### ④ Spia OPERATION (FUNZIONAMENTO) (verde)

#### ⑤ Spia TIMER (arancione)

- La spia dell'indicatore del TIMER lampeggia quando il timer è impostato dal telecomando senza fili.
- Se la spia TIMER lampeggia quando il timer è in funzione, significa che si è verificato un errore nell'impostazione del timer (fare riferimento alla sezione "Riavvio AUTOMATICO" a pagina 17).

#### ⑥ Spia luminosa ECONOMY (RISPARMIO) (verde)

- La spia ECONOMY (RISPARMIO) lampeggia nelle modalità di funzionamento seguenti:
  - Funzionamento ECONOMY (RISPARMIO)
  - Funzionamento 10 °C HEAT (RISCALDAMENTO 10 °C) (controllato dal telecomando senza fili)

#### ⑦ Griglia di aspirazione

#### ⑧ Alette direzionali verso l'alto/il basso

#### ⑨ Alette direzionali del flusso dell'aria destra/sinistra

(dietro alle alette direzionali del flusso d'aria verso l'alto/il basso)

# NOME DELLE PARTI

## Telecomando

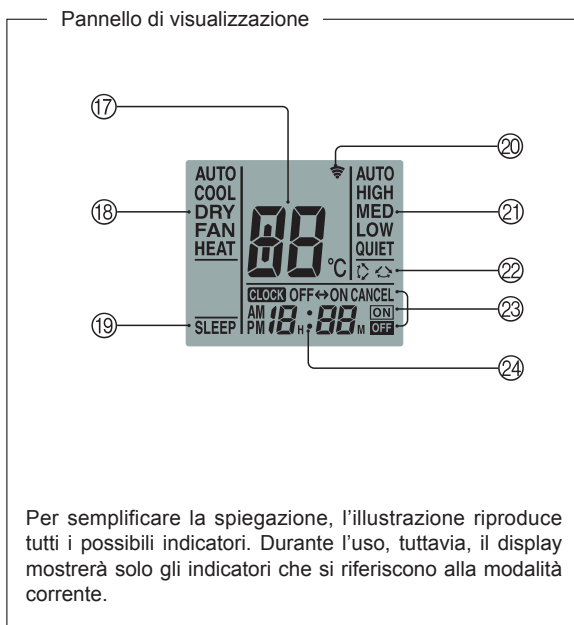
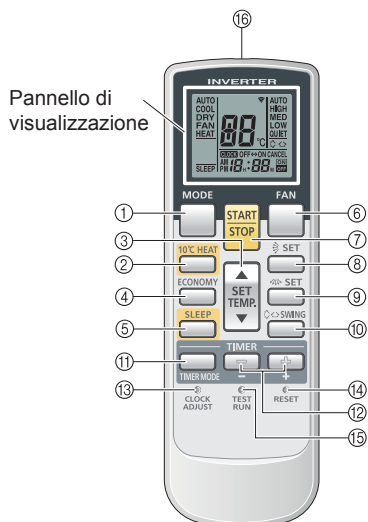

Per semplificare la spiegazione, l'illustrazione riproduce tutti i possibili indicatori. Durante l'uso, tuttavia, il display mostrerà solo gli indicatori che si riferiscono alla modalità corrente.

- ① Tasto **MODE (MODALITÀ)**
- ② Tasto **10 °C HEAT (RISCALDAMENTO 10 °C)**
- ③ Tasto **SET TEMP. (IMPOSTAZIONE TEMP.)**  
(▲ / ▼)
- ④ Tasto **ECONOMY (RISPARMIO)**
- ⑤ Tasto **SLEEP (SPEGNIMENTO AUTOMATICO)**
- ⑥ Tasto **FAN (VENTILATORE)**
- ⑦ Tasto **START/STOP (AVVIO/ARRESTO)**
- ⑧ Tasto **SET (IMPOSTAZIONE) (verticale)**
- ⑨ Tasto **SET (IMPOSTAZIONE) (orizzontale)**
- ⑩ Tasto **SWING (OSCILLAZIONE)**
- ⑪ Tasto **TIMER MODE (MODALITÀ TIMER)**
- ⑫ Tasto **TIMER SET (IMPOSTAZIONE TIMER)** ( + / - )
- ⑬ Tasto **CLOCK ADJUST (REGOLAZIONE DELL'OROLOGIO)**
- ⑭ Tasto **RESET (RIPRISTINO)**
- ⑮ Tasto **TEST RUN (COLLAUDO)**

- Questo tasto serve durante l'installazione del condizionatore d'aria e non deve essere utilizzato in condizioni normali in quanto causa il malfunzionamento del termostato dell'apparecchio.
- Se durante il funzionamento normale viene premuto questo tasto, l'unità passerà alla modalità collaudo e le spie OPERATION (FUNZIONAMENTO) e TIMER dell'unità interna inizieranno a lampeggiare contemporaneamente.
- Per interrompere il collaudo è necessario arrestare il condizionatore d'aria premendo il tasto START/STOP (AVVIO/ARRESTO).

- ⑮ Trasmittitore di segnali
- ⑰ Indicazione SET (IMPOSTAZIONE) temperatura
- ⑱ Indicazione modalità di funzionamento
- ⑲ Indicazione SLEEP (SPEGNIMENTO AUTOMATICO)
- ⑳ Indicatore di trasmissione
- ㉑ Indicazione della velocità del ventilatore
- ㉒ Indicazione SWING (OSCILLAZIONE)
- ㉓ Indicazione modalità timer
- ㉔ Indicazione dell'orologio

Alcune unità interne potrebbero non essere dotate delle funzioni corrispondenti a tutti i tasti presenti su questo telecomando. L'unità interna emette un segnale acustico e le spie OPERATION (FUNZIONAMENTO), TIMER ed ECONOMY (RISPARMIO) lampeggiano quando viene premuto un tasto del telecomando se la funzione non è disponibile.

# PREPARAZIONE

## Attivare l'alimentazione elettrica

### 1 Accendere il disgiuntore di circuito.

## Carica batterie (AAA/R03/LR03 × 2)

### 1 Per aprirlo, premere e far scorrere il coperchio del comparto batterie sul lato posteriore.

Far scorrere in direzione della freccia tenendo premuto il simbolo .

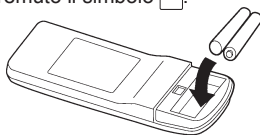

### 2 Inserire le batterie.

Allineare correttamente le polarità delle batterie (+/-).

### 3 Chiudere il coperchio del comparto batterie.

## Impostazione dell'Ora corrente

### 1 Premere il tasto CLOCK ADJUST (REGOLAZIONE OROLOGIO).

Utilizzare la punta di una penna a sfera o un altro oggetto di piccole dimensioni per premere il tasto.

### 2 Utilizzare i tasti TIMER SET (IMPOSTAZIONE TIMER) (+ / -) per regolare l'orologio sull'ora corrente.

 tasto: Premere per spostare avanti l'ora.

 tasto: Premere per spostare indietro l'ora.

(Ogni volta che si premono questi tasti, l'ora viene modificata con incrementi di 1 minuto; tenere premuti i tasti per modificare l'ora rapidamente con incrementi di 10 minuti).

### 3 Premere di nuovo il tasto CLOCK ADJUST (REGOLAZIONE OROLOGIO).

In questo modo si completa l'impostazione dell'ora e l'orologio inizia a funzionare.

## ⚠ AVVERTENZA

- Assicurarsi che i bambini non ingoiano accidentalmente le batterie.
- Se il telecomando rimane inutilizzato a lungo, togliere le batterie per evitare possibili perdite o danni all'unità.
- Se il liquido perso dalle batterie dovesse entrare in contatto con pelle, occhi o bocca, lavare immediatamente con acqua abbondante e consultare un medico.
- Le batterie scariche devono essere immediatamente tolte e smaltite in modo adeguato, in un apposito punto di raccolta o un centro autorizzato.
- Non cercare di ricaricare le batterie scariche.

Non mescolare batterie nuove e usate, né batterie di tipo diverso.

In condizioni normali di utilizzo, le batterie dovrebbero durare circa 1 anno. Se il campo operativo del telecomando si riduce sensibilmente, sostituire le batterie e premere il tasto RESET (RIPRISTINO) con la punta di una penna a sfera o con un oggetto di piccole dimensioni.

## Utilizzo del telecomando

- Per un funzionamento corretto, il telecomando deve essere rivolto verso il ricevitore di segnale.
- Campo operativo: circa 7 metri.
- Quando il condizionatore riceve un segnale viene emesso un bip.
- In assenza del bip, premere di nuovo il tasto del telecomando.

## Supporto telecomando

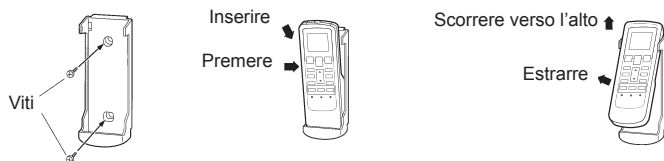

- ① Montare il supporto.
- ② Fissare il telecomando.
- ③ Rimuovere il telecomando (per utilizzarlo tenendolo in mano).

# FUNZIONAMENTO

## Selezione della modalità di funzionamento

- 1 Premere il tasto START/STOP (AVVIO/ARRESTO).**  
La spia OPERATION (FUNZIONAMENTO) (verde) dell'unità interna si accende.  
Il condizionatore d'aria inizia a funzionare.
- 2 Premere il tasto MODE (MODALITÀ) per selezionare la modalità desiderata.**

Ogni volta che si preme questo tasto, la modalità cambia nel seguente ordine.



Dopo circa 3 secondi, riapparirà il display intero.

## Impostazione della temperatura ambiente

### Premere il tasto SET TEMP (IMPOSTAZIONE TEMP.).

- ▲ tasto: consente di aumentare l'impostazione del termostato.
- ▼ tasto: consente di ridurre l'impostazione del termostato.

#### ● Impostazioni del termostato:

AUTO (AUTOMATICO) .....	18-30 °C
Heating (Riscaldamento) .....	16-30 °C
Cooling/Dry (Raffreddamento/Deumidificazione).....	18-30 °C

Il termostato non può essere utilizzato per impostare la temperatura ambiente durante la modalità FAN (VENTILATORE) (la temperatura non apparirà sul display del telecomando).

Dopo circa 3 secondi, riapparirà il display intero.

L'impostazione del termostato deve essere considerata un valore standard e può differire leggermente dalla temperatura ambiente effettiva.

## Impostazione della velocità del ventilatore

### Premere il tasto FAN (VENTILATORE).

Ogni volta che si preme questo tasto, la velocità del ventilatore cambia nel seguente ordine:



Dopo circa 3 secondi, riapparirà il display intero.

#### Impostazione AUTO (AUTOMATICA):

**Riscaldamento:** Il ventilatore funziona facendo circolare l'aria riscaldata in modo ottimale.

Tuttavia, il ventilatore funziona ad una velocità molto bassa quando la temperatura dell'aria che fuoriesce dall'unità interna è bassa.

**Raffreddamento:** man mano che la temperatura ambiente si avvicina all'impostazione del termostato, la velocità del ventilatore si riduce.

**Ventilatore:** il ventilatore funziona a bassa velocità.

Il ventilatore funziona con un'impostazione molto bassa durante la modalità monitoraggio e all'avvio della modalità riscaldamento.

## Funzionamento SUPER QUIET (SUPER SILENZIOSO)

#### Impostazione modalità QUIET (SILENZIOSA):

Viene avviato il funzionamento SUPER QUIET (SUPER SILENZIOSA). Il flusso d'aria del gruppo interno si ridurrà per limitare la rumorosità.

- La modalità SUPER QUIET (SUPER SILENZIOSA) non può essere utilizzata con la modalità deumidificazione. [Lo stesso vale se si seleziona la modalità Deumidificazione durante il funzionamento AUTO (AUTOMATICO)].
- Durante il funzionamento nella modalità QUIET (SILENZIOSA), l'efficienza del riscaldamento e del raffreddamento sarà leggermente inferiore. Se la stanza non si riscalda/raffredda quando si utilizza la modalità QUIET (SILENZIOSA), regolare la velocità del ventilatore del condizionatore.

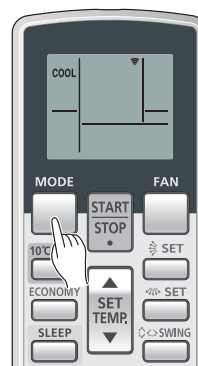

Esempio: con impostazione su COOL (RAFFREDDAMENTO).

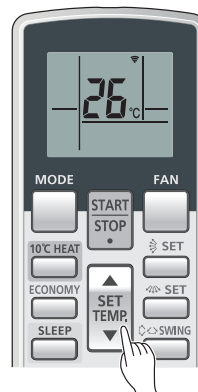

Esempio: con impostazione su 26 °C.

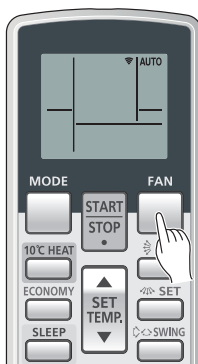

Esempio: con impostazione su AUTO.



# FUNZIONAMENTO

Le istruzioni relative al riscaldamento (\*) sono valide esclusivamente per il "MODELLO HEAT & COOL (RISCALDAMENTO e RAFFREDDAMENTO)" (ciclo inverso).

## Per Arrestare il Funzionamento

### Premere il tasto START/STOP (AVVIO/ARRESTO).

La spia (verde) OPERATION (FUNZIONAMENTO) si spegnerà.

## Modalità di funzionamento

### AUTO (AUTOMATICA) [nel modello COOLING (RAFFREDDAMENTO)]:

- Quando viene selezionato AUTO (commutazione automatica) per la prima volta, il ventilatore gira molto lentamente per alcuni minuti mentre l'unità interna valuta le condizioni della stanza e seleziona la corretta modalità di funzionamento.

La temperatura ambiente è superiore rispetto a quella stabilita nella relativa impostazione → Modalità raffreddamento o modalità deumidificazione

La temperatura ambiente è simile o inferiore a quella stabilita nella relativa impostazione → Funzione Monitoraggio

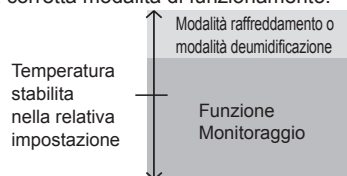

- Quando l'unità interna ha avvicinato la temperatura ambiente a quella della relativa impostazione, inizia la funzione di monitoraggio. Nella modalità operativa di monitoraggio, il ventilatore funziona a velocità bassa. Se in seguito la temperatura ambiente dovesse cambiare, l'unità interna selezionerà nuovamente la funzione appropriata (raffreddamento) per adattare la temperatura al valore stabilito nella relativa impostazione.
- Se la modalità selezionata automaticamente dall'unità non è quella desiderata, selezionare una delle modalità operative (COOL, DRY, FAN) (RAFFREDDAMENTO, DEUMIDIFICAZIONE, VENTILAZIONE).

### AUTO (AUTOMATICA) [nel modello HEAT & COOL (RISCALDAMENTO e RAFFREDDAMENTO) (ciclo inverso)]:

- Se è selezionato AUTO (commutazione automatica), il condizionatore seleziona la modalità operativa appropriata (raffreddamento o riscaldamento) a seconda della temperatura ambiente effettiva.
- Quando viene selezionato AUTO (AUTOMATICO) per la prima volta, il ventilatore gira lentamente per alcuni minuti mentre l'unità interna valuta le condizioni della stanza e seleziona la corretta modalità di funzionamento.

La temperatura ambiente è superiore rispetto a quella stabilita nella relativa impostazione → Modalità raffreddamento o modalità deumidificazione

La temperatura ambiente è vicina a quella stabilita nella relativa impostazione → Determinata dalla temperatura esterna

La temperatura ambiente è inferiore a quella stabilita nella relativa impostazione → Modalità riscaldamento

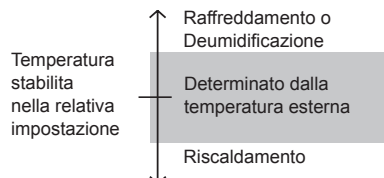

- Quando il condizionatore ha avvicinato la temperatura ambiente a quella impostata sul termostato, inizia la funzione di monitoraggio. Nella modalità operativa di monitoraggio, il ventilatore funziona a velocità bassa. Se in seguito la temperatura ambiente dovesse cambiare, il condizionatore selezionerà nuovamente la funzione appropriata (riscaldamento, raffreddamento) per adattare la temperatura al valore impostato sul termostato.
- Se la modalità selezionata automaticamente dall'unità non è quella desiderata, selezionare una delle modalità operative (HEAT, COOL, DRY, FAN) (RISCALDAMENTO, RAFFREDDAMENTO, DEUMIDIFICAZIONE, VENTILAZIONE).

RISCALDAMENTO\*: ● Si utilizza per riscaldare l'ambiente.

- Quando si seleziona la modalità riscaldamento, il condizionatore funzionerà ad una velocità di ventilazione molto bassa per circa 3 - 5 minuti, dopodiché passerà all'impostazione di ventilazione selezionata. Questo lasso di tempo è fornito per consentire all'unità interna di riscaldarsi prima di iniziare a funzionare a pieno regime.

- Quando la temperatura ambiente è molto bassa, sul gruppo esterno potrebbe formarsi del ghiaccio, riducendone di conseguenza le prestazioni. Per eliminare questo ghiaccio, l'unità avvierà automaticamente di tanto in tanto il ciclo sbrinamento. Durante lo sbrinamento automatico, la spia OPERATION (FUNZIONAMENTO) lampeggerà e il ciclo di riscaldamento verrà interrotto.

- Dopo l'avvio della funzione riscaldamento, l'ambiente impiegherà qualche minuto a riscaldarsi.

RAFFREDDAMENTO: ● Si utilizza per raffreddare l'ambiente.

DEUMIDIFICAZIONE: ● Si utilizza per raffreddare leggermente l'ambiente e deumidificarlo.

- Non è possibile riscaldare l'ambiente in modalità deumidificazione.
- In modalità deumidificazione, l'unità funziona a velocità bassa; per regolare l'umidità dell'ambiente, il ventilatore del gruppo interno potrebbe arrestarsi di tanto in tanto. Inoltre, il ventilatore potrebbe funzionare a velocità molto bassa durante il processo di regolazione dell'umidità dell'ambiente.

- La velocità del ventilatore non può essere modificata manualmente se è stata selezionata la modalità deumidificazione.

VENTILAZIONE: ● Si utilizza per far circolare l'aria nell'ambiente.

#### In modalità riscaldamento:

Impostare il termostato su una temperatura più alta della temperatura ambiente corrente. La modalità riscaldamento non funziona se il termostato è impostato su una temperatura più bassa di quella ambiente.

#### In modalità raffreddamento/deumidificazione:

Impostare il termostato su una temperatura più bassa della temperatura ambiente corrente. Le modalità raffreddamento e deumidificazione non funzionano se il termostato è impostato su una temperatura più alta di quella ambiente (in modalità raffreddamento, funzionerà solo il ventilatore).

#### In modalità Ventilazione:

Non è possibile utilizzare l'unità per riscaldare e raffreddare l'ambiente.



# FUNZIONE TIMER

Prima di utilizzare la funzione timer, assicurarsi che il telecomando sia impostato sull'ora attuale corretta (es P. 6).

Se l'unità interna è collegata a un telecomando a filo, non sarà possibile utilizzare il telecomando senza fili per impostare il timer.

## Utilizzo con Timer ON (ACCESO) o Timer OFF (SPENTO)

**1 Premere il tasto START/STOP (AVVIO/ARRESTO) (se l'unità è già in funzione, procedere al passaggio 2).**  
La spia OPERATION (FUNZIONAMENTO) (verde) dell'unità interna si accende.

**2 Premere il tasto TIMER MODE (MODALITÀ TIMER) per selezionare il timer OFF (SPENTO) o il timer ON (ACCESO).**

Ogni volta che il tasto viene premuto, la funzione timer cambia secondo l'ordine seguente:

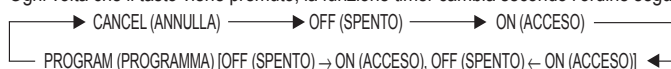

La spia del TIMER (arancione) dell'unità interna si illumina.

**3 Utilizzare i tasti TIMER SET (IMPOSTAZIONE TIMER) per regolare l'ora desiderata su OFF (SPEGNIMENTO) oppure ON (ACCESO).**

Impostare l'ora mentre la relativa indicazione lampeggia (il lampeggiamento continuerà per circa 5 secondi).

**[+]** tasto: premere per spostare avanti l'ora.

**[-]** tasto: premere per spostare indietro l'ora.

Dopo circa 5 secondi, riapparirà il display intero.

### Annullamento del Timer

Utilizzare il tasto TIMER MODE (MODALITÀ TIMER) per selezionare "CANCEL" (ANNULLA).

Il condizionatore d'aria ritornerà al funzionamento normale.

### Modifica delle Impostazioni del Timer

Eseguire i passaggi 2 e 3.

### Arresto del Funzionamento del Condizionatore d'Aria mentre il Timer è in Funzione

Premere il tasto START/STOP (AVVIO/ARRESTO).

### Modifica delle Condizioni Operative

Per modificare le condizioni operative [modalità, velocità ventilatore, impostazione termostato, modalità QUIET (SILENZIOSA)], impostare il timer, attendere che riappaia il display intero, quindi premere i tasti appositi per modificare la condizione operativa desiderata.

## Utilizzo del Timer di programmazione

**1 Premere il tasto START/STOP (AVVIO/ARRESTO) (se l'unità è già in funzione, procedere al passaggio 2).**  
La spia OPERATION (FUNZIONAMENTO) (verde) dell'unità interna si accende.

**2 Impostare le ore desiderate per timer OFF (SPEGNIMENTO) e timer ON (ACCESO).**

Fare riferimento alla sezione "Utilizzo con Timer ON (ACCESO) o Timer OFF (SPENTO)" per impostare la modalità e le ore desiderate.

Dopo circa 3 secondi, riapparirà il display intero.

La spia del TIMER (arancione) dell'unità interna si illumina.

**3 Premere il tasto TIMER MODE (MODALITÀ TIMER) per selezionare la funzione PROGRAM timer (timer di PROGRAMMAZIONE) (verrà visualizzato OFF (SPENTO) → ON (ACCESO) oppure OFF (SPENTO) ← ON (ACCESO)).**

Il display mostrerà alternativamente "OFF timer" ("timer SPENTO") e "ON timer" ("timer ACCESO"), quindi cambierà per mostrare l'impostazione dell'ora della funzione che si avvierà per prima.

● Il timer di programmazione avvierà il funzionamento. (Se ON timer (timer ACCESO) è stato selezionato per funzionare per prima, l'unità arresterà il funzionamento a questo punto.)

Dopo circa 5 secondi, riapparirà il display intero.

### Annullamento del Timer

Utilizzare il tasto TIMER MODE (MODALITÀ TIMER) per selezionare "CANCEL" (ANNULLA).

Il condizionatore d'aria ritornerà al funzionamento normale.

### Modifica delle Impostazioni del Timer

1. Seguire le istruzioni fornite nella sezione "Utilizzo con Timer ON (ACCESO) o Timer OFF (SPENTO)" per selezionare le impostazioni del timer da modificare.

2. Premere il tasto TIMER MODE (MODALITÀ TIMER) per selezionare OFF (SPENTO) → ON (ACCESO) oppure OFF (SPENTO) ← ON (ACCESO).

### Arresto del Funzionamento del Condizionatore d'Aria mentre il Timer è in Funzione

Premere il tasto START/STOP (AVVIO/ARRESTO).

### Modifica delle Condizioni Operative

Per modificare le condizioni operative [modalità, velocità ventilatore, impostazione termostato, modalità QUIET (SILENZIOSA)], impostare il timer, attendere che riappaia il display intero, quindi premere i tasti appositi per modificare la condizione operativa desiderata.

## Informazioni sul Timer di programmazione

- Il timer a programma consente di integrare le funzioni OFF (SPEGNIMENTO) e ON (ACCESO) in una singola sequenza. La sequenza può essere costituita da 1 passaggio da OFF timer (timer SPENTO) a ON timer (timer ACCESO), o da ON timer (timer ACCESO) a OFF timer (timer SPENTO), entro l'arco di 24 ore.
- La prima funzione del timer ad attivarsi sarà quella impostata più vicino all'ora attuale. L'ordine delle funzioni è indicato dalla freccia nel display del telecomando [OFF (SPENTO) → ON (ACCESO) oppure OFF (SPENTO) ← ON (ACCESO)].
- Il timer di programmazione potrebbe essere utilizzato ad esempio per fare in modo che il condizionatore d'aria si arresti automaticamente (OFF timer) (timer SPENTO) dopo essere andati a dormire e si riattivi automaticamente (ON timer) (timer ACCESO) il mattino successivo prima di alzarsi.

# FUNZIONAMENTO SLEEP TIMER (SPEGNIMENTO AUTOMATICO)

A differenza di altre funzioni con timer, SLEEP timer (SPEGNIMENTO AUTOMATICO) è utilizzata per impostare il periodo di funzionamento, superato il quale il condizionatore d'aria verrà spento.

Se l'unità interna è collegata a un telecomando a filo, non sarà possibile utilizzare il telecomando senza fili per impostare lo sleep timer.

## Utilizzo di SLEEP Timer (SPEGNIMENTO AUTOMATICO)

**Mentre il condizionatore d'aria è in funzione o è spento, premere il tasto SLEEP (SPEGNIMENTO AUTOMATICO).**

La spia OPERATION (FUNZIONAMENTO) (verde) dell'unità interna e la spia TIMER (arancione) si illuminano.

## Modifica delle Impostazioni del Timer

**Premere di nuovo il tasto SLEEP (SPEGNIMENTO AUTOMATICO) e impostare l'ora utilizzando i tasti TIMER SET (IMPOSTAZIONE TIMER) (  $\oplus$  /  $\ominus$  ).**

$\oplus$  tasto: premere per spostare avanti l'ora.

$\ominus$  tasto: premere spostare indietro l'ora.

Dopo circa 5 secondi, riapparirà il display intero.

## Informazioni su SLEEP Timer (SPEGNIMENTO AUTOMATICO)

Per evitare un eccessivo riscaldamento o raffreddamento durante il sonno, la funzione SLEEP timer (SPEGNIMENTO AUTOMATICO) modifica automaticamente l'impostazione del termostato secondo la programmazione dell'ora impostata. Quando l'ora programmata è trascorsa, il condizionatore d'aria si arresta completamente.

### In funzione riscaldamento:

Quando è impostato SLEEP timer (SPEGNIMENTO AUTOMATICO), l'impostazione del termostato viene abbassata automaticamente di 1 °C ogni 30 minuti. Quando l'impostazione del termostato viene abbassata per un totale di 4 °C, l'impostazione raggiunta in quel momento viene mantenuta fino a quando l'ora impostata è trascorsa e quindi il condizionatore d'aria si spegne automaticamente.

#### Impostazione SLEEP timer (SPEGNIMENTO AUTOMATICO)

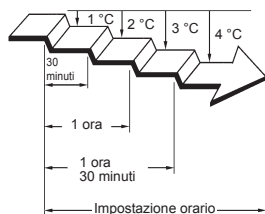

### In funzione raffreddamento/deumidificazione:

Quando è impostato SLEEP timer (SPEGNIMENTO AUTOMATICO), l'impostazione del termostato viene alzata automaticamente di 1 °C ogni ora. Quando l'impostazione del termostato è stata alzata per un totale di 2 °C, l'impostazione raggiunta in quel momento viene mantenuta fino a quando l'ora impostata è trascorsa e quindi il condizionatore d'aria si spegne automaticamente.

#### Impostazione SLEEP timer (SPEGNIMENTO AUTOMATICO)

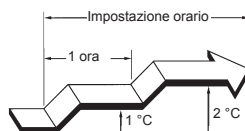

# FUNZIONE MANUAL AUTO (MANUALE AUTOMATICA)

Attivare il funzionamento MANUAL AUTO (MANUALE AUTOMATICO) nel caso in cui si verifichi un malfunzionamento del telecomando o quest'ultimo sia andato perso.

## Modalità di controllo dell'unità interna senza telecomando

**Premere per più di 3 secondi e meno di 10 il tasto MANUAL AUTO (MANUALE AUTOMATICO) situato sull'unità interna.**

Per interrompere il funzionamento, premere nuovamente il tasto MANUAL AUTO (MANUALE AUTOMATICO).

- Quando il funzionamento del condizionatore d'aria viene gestito mediante i comandi dell'unità interna, opererà nella stessa modalità di quella AUTO (AUTOMATICA) selezionata sul telecomando.
- La velocità del ventilatore sarà impostata su "AUTO" (AUTOMATICA) mentre il termostato risulterà impostato sulla temperatura standard. (24 °C)

# REGOLAZIONE DELLA DIREZIONE DI CIRCOLAZIONE DELL'ARIA

Le istruzioni relative al riscaldamento (\*) sono valide esclusivamente per il "MODELLO HEAT & COOL (RISCALDAMENTO E RAFFREDDAMENTO)" (ciclo inverso).

- Regolare la direzione del flusso dell'aria verso l'alto, il basso, verso sinistra o destra servendosi dei tasti SET (IMPOSTAZIONE) situati sul telecomando.
- Utilizzare i tasti SET (IMPOSTAZIONE) dopo l'inizio del funzionamento dell'unità interna e l'arresto del funzionamento delle alette direzionali del flusso d'aria.

## Regolazione Direzione dell'Aria Verticale

### Premere il tasto SET (IMPOSTAZIONE) (verticale).

Ogni volta che si preme il tasto, la gamma delle direzioni dell'aria cambierà nel modo seguente:



#### Tipi di Impostazioni della Direzione del flusso d'Aria:

①, ②, ③ : durante le modalità raffreddamento/deumidificazione

①, ②, ③, ④, ⑤ : durante la modalità riscaldamento\*

Il display del telecomando non cambia.

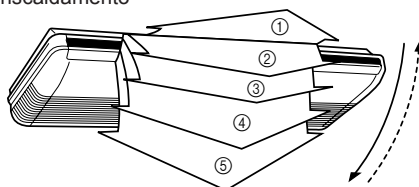

- Utilizzare le regolazioni della direzione dell'aria nelle gamme mostrate sopra.
- La direzione del flusso d'aria verticale è impostata automaticamente come mostrato, secondo il tipo di funzionamento selezionato.

Flusso orizzontale ① : In modalità raffreddamento/deumidificazione

Flusso verso il basso ⑤ : In modalità riscaldamento\*

- Durante il funzionamento in modalità AUTO (AUTOMATICA), per il primo minuto il flusso d'aria sarà orizzontale ①; durante questo breve arco di tempo non è possibile regolare la direzione dell'aria.

## Regolazione orizzontale della direzione dell'aria

### Premere il tasto SET (IMPOSTAZIONE) (orizzontale).

Ogni volta che si preme il tasto, la gamma delle direzioni dell'aria cambierà nel modo seguente:



Il display del telecomando non cambia.

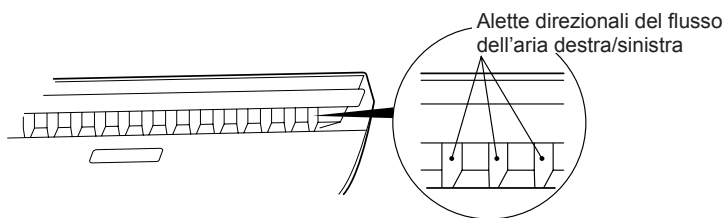

- Utilizzare le regolazioni della direzione dell'aria nelle gamme mostrate sopra.

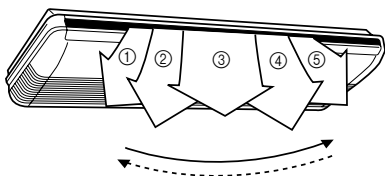

### ⚠ PERICOLO

Non infilare mai le dita o corpi estranei all'interno delle bocche di uscita, perché il ventilatore interno gira ad alta velocità e potrebbe provocare lesioni.

- Spostare manualmente le alette direzionali del flusso d'aria verso l'alto/ il basso o quelle destra/sinistra potrebbe causare il funzionamento non corretto dell'apparecchio; in tal caso, arrestare il funzionamento e riavviarlo. Le alette dovrebbero iniziare a muoversi di nuovo correttamente.

- Durante l'utilizzo nelle modalità raffreddamento e deumidificazione, non impostare le alette direzionali del flusso d'aria verso l'alto/il basso nella gamma Riscaldamento (da ④ a ⑤) per lunghi periodi, poiché il vapore acqueo può condensare vicino alle alette di uscita provocando il gocciolamento di acqua dal condizionatore. In modalità raffreddamento e deumidificazione, se le alette di direzione del flusso d'aria sono lasciate nella gamma di riscaldamento per più di 30 minuti, ritorneranno automaticamente nella posizione ③.

- Quando l'apparecchio è utilizzato in locali dove sono presenti neonati, bambini, persone anziane o ammalate, quando si effettuano le impostazioni occorre considerare attentamente la direzione dell'aria e la temperatura ambiente.

# FUNZIONAMENTO A OSCILLAZIONE

Azionare il condizionatore prima di eseguire questa procedura.

## Selezione del funzionamento SWING (a OSCILLAZIONE)

### Premere il tasto SWING (OSCILLAZIONE).

Ogni volta che si preme il tasto SWING (OSCILLAZIONE), la modalità cambia nel seguente ordine.

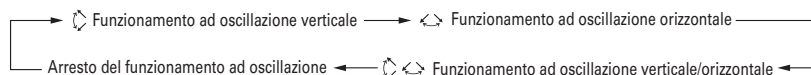

## Arresto del funzionamento SWING (a OSCILLAZIONE)

### Premere il tasto SWING (OSCILLAZIONE) e selezionare STOP (ARRESTO).

La direzione del flusso d'aria tornerà all'impostazione stabilita prima che avesse avuto inizio il funzionamento a oscillazione.

## Informazioni sulla Funzione SWING (OSCILLAZIONE)

- Per selezionare la modalità oscillazione verso l'alto/il basso

Tipo di funzionamento	Intervallo di oscillazione
Raffreddamento/Deumidificazione	① a ④
Riscaldamento	③ a ⑤
Ventilatore	① a ⑤

La funzione SWING (OSCILLAZIONE) può arrestarsi temporaneamente quando il ventilatore del condizionatore d'aria non è in funzione o quando funziona a velocità molto basse.

- Per selezionare la modalità oscillazione sinistra/destra

Tipo di funzionamento	Intervallo di oscillazione
Raffreddamento/Deumidificazione	① a ⑤ (tutti gli intervalli)
Riscaldamento	① a ⑤ (tutti gli intervalli)
Ventilatore	① a ⑤ (tutti gli intervalli)

La funzione SWING (OSCILLAZIONE) può arrestarsi temporaneamente quando il ventilatore del condizionatore d'aria non è in funzione o quando funziona a velocità molto basse.

# FUNZIONAMENTO ECONOMY (RISPARMIO)

Azionare il condizionatore d'aria prima di eseguire questa procedura.

## Utilizzo della funzione ECONOMY (RISPARMIO)

### Premere il tasto ECONOMY (RISPARMIO).

La spia ECONOMY (RISPARMIO) (verde) si accenderà.  
La funzione ECONOMY (RISPARMIO) si avvia.

## Interruzione della funzione ECONOMY (RISPARMIO)

### Premere di nuovo il tasto ECONOMY (RISPARMIO).

La spia ECONOMY (RISPARMIO) (verde) si spegnerà.  
Inizia il funzionamento normale.

## Informazioni sul funzionamento ECONOMY (RISPARMIO)

Al massimo del flusso di uscita, il funzionamento ECONOMY (RISPARMIO) corrisponde a circa il 70% del normale funzionamento del condizionatore d'aria relativamente al raffreddamento e al riscaldamento.

- Se l'ambiente non viene raffreddato (o riscaldato) bene con la funzione ECONOMY (RISPARMIO), selezionare il funzionamento normale.
- Durante il periodo di monitoraggio in modalità AUTO (AUTOMATICA), il funzionamento del condizionatore d'aria non passerà a ECONOMY (RISPARMIO) anche se questa funzione viene selezionata premendo il tasto operativo ECONOMY (RISPARMIO).
- Quando è attiva la modalità operativa ECONOMY (RISPARMIO), la temperatura ambiente sarà leggermente più alta di quella impostata in modalità raffreddamento e più bassa di quella impostata in modalità riscaldamento. Quindi, la modalità ECONOMY (RISPARMIO) è in grado di risparmiare più energia rispetto alla modalità normale.

# FUNZIONE RISCALDAMENTO 10 °C

## Utilizzo della funzione 10 °C HEAT (RISCALDAMENTO 10 °C)

### Premere il tasto 10 °C HEAT (RISCALDAMENTO 10 °C)

La spia OPERATION (FUNZIONAMENTO) (verde) si spegne e la spia ECONOMY (RISPARMIO) (verde) si illumina.

## Per arrestare la funzione 10 °C HEAT (RISCALDAMENTO 10 °C)

### Premere il tasto START/STOP (AVVIO/ARRESTO).

OPERATION (il FUNZIONAMENTO) si interrompe e la spia ECONOMY (RISPARMIO) (verde) si spegne.

Mentre la funzione 10 °C HEAT (RISCALDAMENTO 10 °C) è in corso, è possibile utilizzare solo le funzioni seguenti.

-  SWING (OSCILLAZIONE)

## Informazioni sulla Funzione 10 °C HEAT (RISCALDAMENTO 10 °C)

- La modalità Riscaldamento non funzionerà se la temperatura ambiente è sufficientemente alta.
- È possibile mantenere la temperatura ambiente a 10 °C premendo il tasto 10 °C HEAT (RISCALDAMENTO 10 °C) per impedire che si abbassi eccessivamente.

# SELEZIONE DEL CODICE SEGNALE DEL TELECOMANDO

Se in una stanza sono installati due o più condizionatori d'aria e il telecomando controlla un condizionatore diverso da quello che si desidera impostare, modificare il codice segnale del telecomando perché controlli solo il condizionatore che si desidera impostare (sono possibili 4 selezioni).

Se in una stanza sono installati due o più condizionatori d'aria, contattare il rivenditore per impostare i codici segnale di ogni singolo condizionatore.

## Selezione del codice segnale del telecomando

Utilizzare i passaggi seguenti per selezionare il codice segnale del telecomando (si tenga presente che il condizionatore d'aria non riceve un codice segnale se non è stato impostato per tale segnale).

- 1** Premere il tasto START/STOP (AVVIO/ARRESTO) finché sul display telecomando non viene visualizzato solo l'orologio.
- 2** Premere il tasto MODE (MODALITÀ) per almeno cinque secondi per visualizzare il codice segnale corrente (inizialmente impostato su **A**).
- 3** Premere i tasti (▲/▼) per modificare il codice segnale tra **A**→**b**→**c**→**d**. Far coincidere il codice sul display con quello del condizionatore d'aria.
- 4** Premere nuovamente il tasto MODE (MODALITÀ) per tornare alla visualizzazione dell'orologio. Il codice segnale verrà modificato.

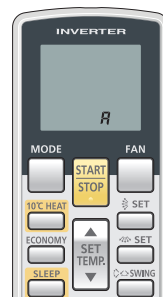

- Se non viene premuto alcun tasto entro 30 secondi dalla visualizzazione del codice segnale, il sistema torna alla visualizzazione dell'orologio. In questo caso, ripetere la procedura dal Passaggio 1.
- Il codice segnale del condizionatore è impostato su "A" prima della consegna. Per modificare il codice segnale, contattare il rivenditore.
- Quando le batterie del telecomando vengono sostituite, il codice segnale del telecomando viene reimpostato su "A". Se si utilizza un codice segnale diverso da "A", reimpostare il codice segnale dopo aver sostituito le batterie.  
Se non si conosce l'impostazione del codice segnale del condizionatore d'aria, provare ognuno dei codici segnale (**A**→**b**→**c**→**d**) fino a trovare quello corretto.

# PULIZIA E MANUTENZIONE

## AVVERTENZA

- Prima di pulire il condizionatore d'aria, assicurarsi di averlo spento e di aver scollegato il cavo di alimentazione.
- Spegnere l'interruttore.

- Quando viene utilizzata per lunghi periodi, l'unità può accumulare polvere al suo interno, con conseguente riduzione delle prestazioni. Oltre ad effettuare la normale pulizia e manutenzione, si consiglia di ispezionare il gruppo regolarmente. Per ulteriori informazioni, rivolgersi al personale tecnico autorizzato.
- Per la pulizia del corpo dell'unità, non utilizzare acqua a temperature superiori a 40 °C, detersivi abrasivi o agenti volatili come benzene o diluenti.
- Non esporre il corpo dell'unità a insetticidi liquidi o lacche per capelli.
- Se l'unità non viene utilizzata per più di un mese, lasciare asciugare completamente le componenti interne dell'unità prima dell'uso, avviandola in modalità ventilatore per mezza giornata.

## Pulizia del Filtro dell'Aria

### 1. Tirare i filtri dell'aria verso l'alto per rimuoverli.

Rimuovere i filtri dell'aria sollevando e tirando a sé l'impugnatura.

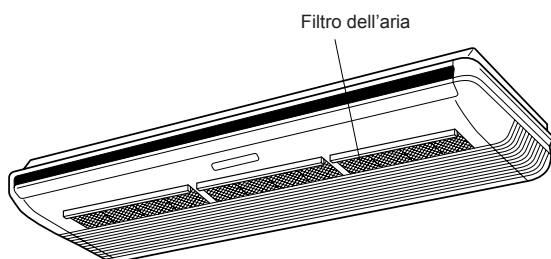

### 2. Pulire il filtro dell'aria.

Rimuovere la polvere dai filtri dell'aria con un aspiratore o lavandoli. Una volta lavati, farli asciugare completamente in un'area protetta dalla luce del sole.

### 3. Riattaccare i filtri dell'aria alla griglia d'ingresso.

I filtri dell'aria si adattano alla parte interna della griglia d'ingresso.

- La polvere può essere rimossa dal filtro dell'aria con un aspirapolvere o lavando il filtro in una soluzione di detersivo delicato e acqua calda. Se il filtro viene lavato, farlo asciugare bene in un luogo riparato prima di reinstallarlo.
- Se si accumula polvere sul filtro dell'aria, il flusso di aria risulterà ridotto, l'efficienza di funzionamento diminuirà e aumenterà il rumore.

## Ripristino filtro [lampeggiamento della spia ECONOMY (RISPARMIO)/Impostazione speciale]

- **Può essere utilizzato se impostato correttamente durante l'installazione.**  
**Per l'utilizzo di questa funzione, rivolgersi al personale tecnico autorizzato.**
- Si illumina quando è necessario pulire i filtri dell'aria.  
Dopo aver avviato l'alimentazione, premere il tasto MANUAL AUTO (MANUALE AUTOMATICO) sull'unità interna per 2 secondi o meno.

# RISOLUZIONE DEI PROBLEMI

Le istruzioni relative al riscaldamento (\*) sono valide esclusivamente per il “MODELLO HEAT & COOL (RISCALDAMENTO e RAFFREDDAMENTO)” (ciclo inverso).

## ATTENZIONE

In caso di malfunzionamento (ad esempio, odore di bruciato), interrompere immediatamente l'attività dell'apparecchio, scollegare il cavo di alimentazione o spegnere l'interruttore e rivolgersi al personale tecnico autorizzato.

Il semplice spegnimento dell'interruttore di alimentazione dell'unità non significa che esso sia scollegato completamente dalla fonte di alimentazione. Assicurarsi sempre di aver scollegato il cavo di alimentazione o di aver spento l'interruttore per garantire che l'alimentazione sia completamente assente.

Prima di contattare l'assistenza, eseguire i controlli seguenti:

	Descrizione del problema	Spiegazione	Vedere pagina
NORMALE FUNZIONE	L'unità non funziona immediatamente:	<ul style="list-style-type: none"> <li>● Se l'unità si arresta e poi si riavvia immediatamente, il compressore non funzionerà per circa 3 minuti per evitare di danneggiare i fusibili.</li> <li>● Ogni volta che il cavo di alimentazione viene scollegato e poi ricollegato alla presa di corrente, il circuito di protezione si attiva per circa 3 minuti impedendo il funzionamento del gruppo in questo periodo di tempo.</li> </ul>	—
	Il condizionatore è rumoroso:	<ul style="list-style-type: none"> <li>● Durante il funzionamento e subito dopo l'arresto dell'unità, è possibile udire un rumore di acqua che scorre nei tubi del condizionatore d'aria. Il rumore potrebbe anche essere particolarmente marcato per circa 2-3 minuti dopo l'avvio del condizionatore (rumore prodotto dal flusso di refrigerante).</li> <li>● Durante il funzionamento, è possibile udire un leggero cigolio. È provocato da una leggera espansione e contrazione della copertura anteriore dovuta alle variazioni di temperatura.</li> </ul>	—
		*● Durante la funzione di riscaldamento, potrebbe avvertirsi di tanto in tanto uno sfrigolio. Questo suono è prodotto dalla funzione sbrinamento automatico.	16
	Emette odori:	<ul style="list-style-type: none"> <li>● L'unità interna potrebbe emettere degli odori. Sono il prodotto degli odori dell'ambiente (mobili, tabacco, ecc.) penetrati nel condizionatore d'aria.</li> </ul>	—
	Emette nebbia o vapore:	<ul style="list-style-type: none"> <li>● Durante la funzione di raffreddamento o deumidificazione, è possibile che l'unità interna emetta una leggera nebbiolina. È la conseguenza dell'improvviso Raffreddamento dell'aria dell'ambiente prodotto dall'aria emessa dal condizionatore, con conseguente formazione di condensa e vapore.</li> </ul>	—
		*● Durante la funzione di riscaldamento, il ventilatore del gruppo esterno potrebbe arrestarsi e potrebbe essere visibile del vapore in uscita dal gruppo. Ciò è dovuto alla funzione di sbrinamento automatico.	16
	Il flusso d'aria è debole o si arresta:	*● Quando si avvia la funzione di riscaldamento, la velocità di ventilazione è temporaneamente molto bassa per consentire ai componenti interni di riscaldarsi.	—
		*● Durante la funzione di riscaldamento, se la temperatura ambiente aumenta oltre quella impostata sul termostato, il gruppo esterno si arresta e il gruppo interno funziona ad una velocità di ventilazione molto bassa. Se si desidera riscaldare ulteriormente l'ambiente, impostare il termostato su una temperatura più alta.	—
		*● Durante la funzione di riscaldamento, il gruppo si arresta temporaneamente (massimo 15 minuti) quando entra in funzione la modalità sbrinamento automatico. Durante la funzione di sbrinamento automatico, la spia OPERATION (FUNZIONAMENTO) lampeggia.	16
		● Il ventilatore potrebbe operare a velocità estremamente bassa durante la funzione di deumidificazione o quando l'unità sta monitorando la temperatura dell'ambiente.	—
● Durante il funzionamento in modalità SUPER QUIET (SUPER SILENZIOSA), il ventilatore gira a velocità molto bassa.		—	
● Nel monitoraggio della funzione AUTO (AUTOMATICA), il ventilatore funziona a velocità estremamente bassa.		—	
Fuoriuscita di acqua dall'unità esterna:	*● Durante la funzione di riscaldamento, dall'unità esterna potrebbe fuoriuscire dell'acqua dovuta alla funzione di sbrinamento automatico.	16	
Lampeggiamento della spia ECONOMY (RISPARMIO):	● Pulire il filtro. Successivamente, spegnere la spia ECONOMY (RISPARMIO).	14	



# RISOLUZIONE DEI PROBLEMI

	Descrizione del problema	Spiegazione	Vedere pagina
CONTROLLARE ANCORA	Il condizionatore non funziona affatto:	<ul style="list-style-type: none"><li>● Il sistema salvavita è stato spento?</li><li>● Si è verificata un'interruzione di corrente?</li><li>● È bruciato un fusibile o è scattato il sistema salvavita?</li></ul>	—
		<ul style="list-style-type: none"><li>● Il timer funziona?</li></ul>	Da 9 a 10
	Prestazioni di raffreddamento (o riscaldamento*) insufficienti:	<ul style="list-style-type: none"><li>● Il filtro dell'aria è sporco?</li><li>● La griglia di aspirazione o la bocca di uscita del condizionatore d'aria sono bloccate?</li><li>● La temperatura ambiente (termostato) è stata impostata correttamente?</li><li>● C'è una finestra o una porta aperta?</li><li>● Durante il raffreddamento, entra la luce del sole da una finestra? (Chiudere le tende).</li><li>● Durante il raffreddamento, nel locale sono presenti apparecchi di riscaldamento o computer, oppure vi sono troppe persone?</li></ul>	—
		<ul style="list-style-type: none"><li>● Il gruppo è impostato sulla funzione QUIET (SILENZIOSA)?</li></ul>	—
	L'unità funziona in maniera diversa da quella impostata sul telecomando:	<ul style="list-style-type: none"><li>● Le batterie del telecomando sono scariche?</li><li>● Le batterie del telecomando sono caricate correttamente?</li></ul>	6

Se il problema persiste dopo aver eseguito questi controlli, se si sente odore di bruciato o se la spia OPERATION (FUNZIONAMENTO) e la spia TIMER lampeggiano, e la spia ECONOMY (RISPARMIO) lampeggia velocemente. Interrompere immediatamente il funzionamento, spegnere l'interruttore elettrico e rivolgersi al personale tecnico autorizzato.

## CONSIGLI PER IL FUNZIONAMENTO

Le istruzioni relative al riscaldamento (\*) sono valide esclusivamente per il "MODELLO HEAT & COOL (RISCALDAMENTO e RAFFREDDAMENTO)" (ciclo inverso).

### Prestazioni di Riscaldamento\*

- Questo condizionatore d'aria funziona sulla base del principio della pompa di calore, assorbendo il calore dall'aria esterna e trasferendolo all'interno. Di conseguenza, le prestazioni operative risultano ridotte quando la temperatura dell'aria esterna scende. Se si ritiene che le prestazioni di riscaldamento siano insufficienti, si consiglia di utilizzare questo condizionatore d'aria unitamente ad un altro tipo di apparecchio di riscaldamento.
- I condizionatori con pompa di calore riscaldano gli ambienti facendo circolare l'aria al loro interno; per questo motivo potrebbero essere necessari alcuni minuti per riscaldare l'ambiente dopo l'avvio del condizionatore.

### Quando la temperatura interna e quella esterna sono elevate\*

Quando la temperatura interna e quella esterna sono elevate durante l'utilizzo della modalità riscaldamento, il ventilatore dell'unità esterna potrebbe arrestarsi.

### Sbrinamento Automatico controllato da Microcomputer\*

- Quando si utilizza la modalità riscaldamento in presenza di bassa temperatura esterna ed elevato tasso di umidità, è possibile che si formi del ghiaccio sull'unità esterna, con conseguente riduzione delle prestazioni.  
Per evitare questo problema, questa unità è dotata di una funzione di sbrinamento automatico controllato da microcomputer. Se si forma del ghiaccio, il condizionatore d'aria si arresta temporaneamente e il circuito di sbrinamento entra in funzione per un breve lasso di tempo (da 4 a 15 minuti circa).  
Durante la funzione di sbrinamento automatico, la spia (verde) OPERATION (FUNZIONAMENTO) lampeggia.
- Dopo l'arresto del funzionamento in riscaldamento, in caso di formazione di ghiaccio sull'unità esterna, l'unità inizia lo scongelamento automatico. In tal caso, l'unità esterna si spegne automaticamente dopo aver funzionato alcuni minuti.

### Raffreddamento dell'ambiente\*

Quando la temperatura esterna scende, il ventilatore dell'unità esterna potrebbe passare alla modalità velocità bassa.

### Avvio super calore (per riscaldamento)\*

L'unità interna impedisce correnti di aria fredda quando si avvia il funzionamento in modalità riscaldamento.

Il ventilatore dell'unità interna non si avvia o funzionerà a velocità estremamente bassa finché lo scambiatore di calore non raggiunge la temperatura impostata.

# CONSIGLI PER IL FUNZIONAMENTO

L'opzione telecomando a filo è necessaria per l'utilizzo della seguente funzione (\*\*).

## **\*\*Telecomandi doppi (opzionali)**

Può essere aggiunto un secondo telecomando, fino a un massimo di 2 unità. Entrambi i telecomandi possono comandare il condizionatore. Tuttavia, le funzioni del timer non possono essere utilizzate nell'unità secondaria.

## **\*\*Controllo di gruppo**

1 telecomando può comandare fino a 16 condizionatori d'aria. Tutti i condizionatori funzioneranno con le stesse impostazioni.

**Le istruzioni relative al riscaldamento (\*) sono valide esclusivamente per il "MODELLO HEAT & COOL (RISCALDAMENTO e RAFFREDDAMENTO)" (ciclo inverso).**

## **Riavvio AUTOMATICO**

### **In caso di interruzione dell'alimentazione**

- In caso di interruzione di corrente, il condizionatore d'aria si riavvierà automaticamente nell'ultima modalità selezionata quando verrà ripristinata l'alimentazione.
- Se si verifica un'interruzione dell'alimentazione durante la funzione TIMER, il timer verrà reimpostato e il gruppo inizierà (o arresterà) il funzionamento alla nuova ora impostata. In tal caso, la spia TIMER (arancione) lampeggerà.
- L'utilizzo di altre apparecchiature elettriche (rasoio elettrico, ecc.) o l'utilizzo nelle vicinanze di un trasmettitore radio wireless potrebbe causare malfunzionamenti del condizionatore d'aria. In tal caso, scollegare temporaneamente il cavo di alimentazione, riconnetterlo e utilizzare il telecomando per riattivare il funzionamento.

## **Avviso**

- \*● Durante l'utilizzo in modalità riscaldamento, il gruppo esterno avvierà di tanto in tanto l'operazione di sbrinamento per brevi periodi. Durante lo sbrinamento, se l'utente imposta nuovamente l'unità interna sul riscaldamento, la modalità sbrinamento continuerà e il riscaldamento si avvierà al completamento dello sbrinamento; per tale motivo trascorreranno alcuni minuti prima che venga emesso calore.
- \*● Durante l'utilizzo in modalità riscaldamento, la parte superiore dell'unità interna potrebbe riscaldarsi; ciò è dovuto al fatto che il refrigerante viene fatto circolare attraverso l'unità interna anche quando questa è ferma. Non si tratta quindi di un malfunzionamento.