

AIR CONDITIONER
**CEILING SUSPENSION
TYPE**

**OPERATING MANUAL
BEDIENUNGSANLEITUNG
MODE D'EMPLOI
MANUAL DE FUNCIONAMIENTO
MANUALE DI ISTRUZIONI
ΕΓΧΕΙΡΙΔΙΟ ΛΕΙΤΟΥΡΓΙΑΣ
MANUAL DE FUNCIONAMENTO
РУКОВОДСТВО ПО ЭКСПЛУАТАЦИИ
KULLANIM KİTABI
使用説明書**

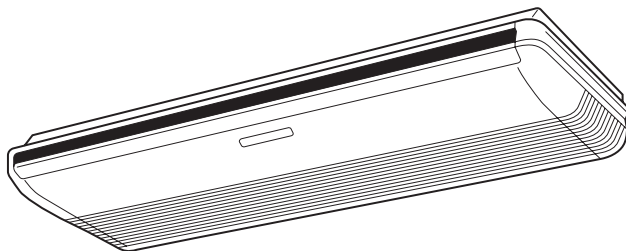

**KEEP THIS MANUAL FOR FUTURE REFERENCE
BEWAHREN SIE DIESES HANDBUCH ZUM SPÄTEREN NACHSCHLAGEN AUF
CONSERVEZ CE MANUEL POUR RÉFÉRENCE ULTÉRIEURE
CONSERVE ESTE MANUAL PARA SU FUTURA CONSULTA
CONSERVARE IL PRESENTE MANUALE PER FUTURE CONSULTAZIONI
ΦΥΛΑΞΤΕ ΤΟ ΕΓΧΕΙΡΙΔΙΟ ΓΙΑ ΜΕΛΛΟΝΤΙΚΗ ΑΝΑΦΟΡΑ
GUARDE ESTE MANUAL PARA REFERÊNCIA FUTURA
РУКОВОДСТВО ДЛЯ СПРАВОК В БУДУЩЕМ
BU KILAVUZU, DAHA SONRA BAŞVURMAK ÜZERE SAKLAYIN
請保存本說明書以供日後參考**

PART No. 9374379736

English

Deutsch

Français

Español

Italiano

Ελληνικά

Português

Русский

Türkçe



中國語

INHALT

SICHERHEITSMASSNAHMEN	2	SWING (SCHWENK)-BETRIEB	12
MERKMALE UND FUNKTIONEN	3	ENERGIESPARBETRIEB (ECONOMY)	12
BEZEICHNUNG DER TEILE	4	10 °C HEIZ-BETRIEB	13
VORBEREITUNG	6	AUSWAHL DES SIGNALCODES DER	
BETRIEB	7	FERNBEDIENUNG	13
TIMER-BETRIEB	9	REINIGUNG UND PFLEGE	14
SLEEP TIMER-BETRIEB	10	FEHLERBEHEBUNG	15
BETRIEB MANUAL AUTO	10	TIPPS ZUM BETRIEB	16
RICHTUNG DER LUFTZIRKULATION EINSTELLEN ...	11		

SICHERHEITSMASSNAHMEN

- Bevor Sie das Gerät in Betrieb nehmen, lesen Sie diese „SICHERHEITSMASSNAHMEN“ sorgfältig und bedienen Sie das Gerät entsprechend.
- Alle Anleitungen in diesem Abschnitt beziehen sich auf Sicherheit und garantieren sichere Bedienungsbedingungen.
- „GEFAHR“, „WARNUNG“ und „VORSICHT“ haben in diesen Anleitungen die folgenden Bedeutungen:

 GEFAHR	Diese Kennzeichnung weist auf Verfahren hin, die bei unsachgemäßer Ausführung höchstwahrscheinlich zum Tode oder zu schweren Verletzungen des Benutzers oder Kundendienstmitarbeitern führen.
 WARNUNG	Diese Kennzeichnung weist auf Verfahren hin, die bei unsachgemäßer Ausführung zum Tode oder zu schweren Verletzungen des Benutzers oder Kundendienstmitarbeitern führen könnten.
 VORSICHT	Diese Kennzeichnung weist auf Verfahren hin, die bei unsachgemäßer Ausführung möglicherweise zu Sach- oder Personenschäden führen können.

- | | |
|------------------------------------------------------------------------------------------------|------------------------------------------------------------------------------------------------------------------------------------------------------------------------------------------------------------------------------------------------------------------------------------------------------------------------------------------------------------------------------------------------------------------------------------------------------------------------------------------------------------------------------------------------------------------------------------------------------------------------------------------------------------------------------------------------------------------------------------------------------------------------------------------------------------------------------------------------------------------------------------------------------------------------------------------------------------------------------------------------------------------------------------------------------------------------------------------------------------------------------------------------------------------------------------------------------------------------------------------------------------------------------------------------------------------------------------------------------------------------------------------------------------------------------------------------|
|  GEFAHR | <ul style="list-style-type: none">● Versuchen Sie nicht, diese Klimaanlage selbst zu installieren.● Die Teile dieses Gerätes sind nicht für die Wartung durch den Benutzer vorgesehen. Wenden Sie sich für Reparaturen immer an autorisiertes Fachpersonal.● Wenn Sie die Klimaanlage an einem anderen Ort aufstellen möchten, wenden Sie sich bitte für die Trennung der Anschlüsse und die erneute Installation an autorisiertes Fachpersonal.● Halten Sie sich nicht mehrere Stunden lang direkt im kühlen Luftstrom auf. Es besteht die Gefahr einer Verkühlung.● Stecken Sie Ihre Finger oder Gegenstände nicht in den Auslassanschluss oder die Einlassgitter.● Starten und stoppen Sie den Betrieb der Klimaanlage nicht durch Trennen des Netzkabels usw.● Achten Sie darauf, dass das Netzkabel nicht beschädigt wird.● Im Falle einer Fehlfunktion (Brandgeruch usw.) stoppen Sie sofort den Betrieb, schalten Sie die Hauptsicherung aus und wenden Sie sich an autorisiertes Kundendienstpersonal.● Wenn das Netzkabel dieses Gerätes beschädigt ist, darf es nur durch autorisiertes Fachpersonal ausgetauscht werden, da hierfür Spezialwerkzeuge und besondere Kabel benötigt werden.● Sollte Kältemittel austreten, halten Sie es von Feuer und entflammaren Materialien fern. (Wenden Sie sich an autorisiertes Fachpersonal.) |
|------------------------------------------------------------------------------------------------|------------------------------------------------------------------------------------------------------------------------------------------------------------------------------------------------------------------------------------------------------------------------------------------------------------------------------------------------------------------------------------------------------------------------------------------------------------------------------------------------------------------------------------------------------------------------------------------------------------------------------------------------------------------------------------------------------------------------------------------------------------------------------------------------------------------------------------------------------------------------------------------------------------------------------------------------------------------------------------------------------------------------------------------------------------------------------------------------------------------------------------------------------------------------------------------------------------------------------------------------------------------------------------------------------------------------------------------------------------------------------------------------------------------------------------------------|

- | | |
|----------------------------------------------------------------------------------------------------|--------------------------------------------------------------------------------------------------------------------------------------------------------------------------------------------------------------------------------------------------------------------------------------------------------------------------------------------------------------------------------------------------------------------------------------------------------------------------------------------------------------------------------------------------------------------------------------------------------------------------------------------------------------------------------------------------------------------------------------------------------------------------------------------------------------------------------------------------------------------------------------------------------------------------------------------------------------------------------------------------------------------------------------------------------------------------------------------------------------------------------------------------------------------------------------------------------------------------------------------------------------------------------------------------------------------------------------------------------------------------------------------------------------------------------------------------------------------------------------------------------------------------------------------------------------------------------------------------------------------------------------------------------------------------------------------------------------------------------------------------------------------------------------------------------------------------------------------------------------------------------------------------------------------------------------------------------------------------------------------------------------------------------------------------------------------------------------------------------------------------------------------------------------------|
|  VORSICHT | <ul style="list-style-type: none">● Sorgen Sie während der Verwendung gelegentlich für Belüftung.● Luftstrom nicht auf offene Feuerstellen oder Heizgeräte richten.● Steigen Sie nicht auf die Klimaanlage und stellen Sie nichts darauf.● Keine Gegenstände an das Innengerät hängen.● Keine Wasserbehälter, Blumenvasen o.ä. auf die Klimaanlage stellen.● Setzen Sie die Klimaanlage keiner direkten Einwirkung von Wasser aus.● Betätigen Sie die Klimaanlage nicht mit feuchten Händen.● Nicht am Netzkabel ziehen.● Schalten Sie das Gerät aus, wenn Sie es für längere Zeit nicht benutzen.● Schalten Sie immer die Hauptsicherung aus, wenn Sie die Klimaanlage oder den Luftfilter reinigen.● Die Ventilanschlüsse werden während des Heizbetriebs heiß; lassen Sie Vorsicht walten.● Bei Wiederinbetriebnahme nach längerer Betriebsunterbrechung im Winter den Netzschalter jeweils mindestens 12 Stunden vor Inbetriebnahme der Anlage einschalten.● Installationsunterbau der Klimaanlage auf Beschädigung überprüfen.● Achten Sie darauf, dass Tiere oder Pflanzen nicht direkt dem Luftstrom ausgesetzt sind.● Trinken Sie nicht das abgelassene Wasser der Klimaanlage.● Verwenden Sie das Gerät nicht für Klimatisierungsanwendungen im Zusammenhang mit der Lagerung von Lebensmitteln, Pflanzen oder Tieren, Präzisionsgeräten oder Kunstwerken.● Drücken Sie nicht fest auf die Lamellen des Radiators.● Nur mit installierten Luftfiltern betreiben.● Einlassgitter und Auslassanschluss dürfen nicht blockiert oder abgedeckt werden.● Sorgen Sie dafür, dass jegliche elektronische Geräte sich mindestens 1 m von Innen- bzw. Außengeräten entfernt befindet.● Die Installation der Klimaanlage in der Nähe einer offenen Feuerstelle oder sonstiger Heizgeräte vermeiden.● Halten Sie Kleinkinder bei der Installierung von Innen- und Außengerät fern.● In der Nähe der Klimaanlage keine brennbaren Gase verwenden. |
|----------------------------------------------------------------------------------------------------|--------------------------------------------------------------------------------------------------------------------------------------------------------------------------------------------------------------------------------------------------------------------------------------------------------------------------------------------------------------------------------------------------------------------------------------------------------------------------------------------------------------------------------------------------------------------------------------------------------------------------------------------------------------------------------------------------------------------------------------------------------------------------------------------------------------------------------------------------------------------------------------------------------------------------------------------------------------------------------------------------------------------------------------------------------------------------------------------------------------------------------------------------------------------------------------------------------------------------------------------------------------------------------------------------------------------------------------------------------------------------------------------------------------------------------------------------------------------------------------------------------------------------------------------------------------------------------------------------------------------------------------------------------------------------------------------------------------------------------------------------------------------------------------------------------------------------------------------------------------------------------------------------------------------------------------------------------------------------------------------------------------------------------------------------------------------------------------------------------------------------------------------------------------------|

SICHERHEITSMASSNAHMEN

VORSICHT

- Dieses Gerät darf von Personen (einschließlich Kindern) mit eingeschränkten physischen, sensorischen oder mentalen Fähigkeiten, bzw. ohne ausreichende Erfahrung und Wissen, erst nach Einweisung und Anleitung zum Gebrauch des Geräts durch eine für ihre Sicherheit verantwortliche Person verwendet werden. Kinder müssen beaufsichtigt werden, um sicherzustellen, dass sie nicht mit dem Gerät spielen.
- Wenn Sie Blitze sehen oder Donner hören, könnte es zu einem Blitzschlag kommen. Um die Elektroschockgefahr zu verhindern, schalten Sie die Klimaanlage mit der Fernbedienung aus und berühren Sie während eines Gewitters weder das Gerät noch den Stecker.
- Stellen Sie keine anderen elektrischen Produkte oder Haushaltsgegenstände unter das Innen- oder Außengerät. Vom Gerät herunter tropfendes Kondenswasser kann sie feucht werden lassen und kann Ihr Eigentum schädigen oder Fehlfunktionen verursachen.
- Halten Sie die Umgebung des Außengeräts sauber und ordentlich und stellen Sie keine Gegenstände in unmittelbarer Nähe auf. Wenn das Außengerät mit Laub bedeckt ist, könnte es zu einem Eindringen von kleinen Tieren oder Insekten kommen, deren Kontakt mit den inneren elektrischen Teilen zum Produktversagen führt.
- Stehen Sie beim Bedienen oder Reinigen der Klimaanlage nicht auf unsicheren Trittplätzen. Sie können kippen und Verletzungen verursachen.

MERKMALE UND FUNKTIONEN

■ Energiespar- und Komfortfunktion

INVERTER

Bei Betriebsstart verbraucht das Gerät viel Strom, um den Raum schnell auf die gewünschte Temperatur zu bringen. Anschließend schaltet das Gerät automatisch auf eine Einstellung mit geringem Stromverbrauch.

ENERGIESPARBETRIEB

Im ENERGIESPAR-Modus bleibt die Raumtemperatur etwas höher als die im Kühlmodus eingestellte Temperatur und etwas geringer als die im Heizmodus eingestellte Temperatur. Daher kann im ENERGIESPAR-Modus mehr Energie gespart werden als im normalen Modus.

OMNIDIREKTIONALE LUFTUMWÄLZUNG (SCHWENK-BETRIEB)

Durch den gleichzeitigen Einsatz der Einstellung up/down (oben/unten) und right/left (rechts/links) kann die Luft „dreidimensional“ in alle Richtungen dirigiert werden. Da die auf/ab-luftleitlamellen sich automatisch je nach Gerätebetriebsart bewegen, kann die Luftstromrichtung je nach Betriebsart eingestellt werden.

FLÜSTERBETRIEB

Wenn die FAN (LÜFTER) Taste verwendet wird, um QUIET (LEISE) auszuwählen, beginnt das Innengerät mit dem flüsterleisen Betrieb; der Luftstrom des Innengeräts wird reduziert, um einen leiseren Betrieb zu generieren.

WECHSELAUTOMATIK

Der Betriebsmodus (Kühlen, Trocknen, Heizen) wechselt automatisch, um die Temperatur beizubehalten, und die Temperatur wird immer konstant gehalten.

10 °C HEIZBETRIEB (HEAT)

Es ist möglich, die Raumtemperatur bei 10°C zu halten, um zu verhindern, dass die Temperatur zu stark abfällt.

■ Hilfreiche Funktion

PROGRAMM-TIMER

Mit dem Programm-Timer können Vorgänge des AUS Zeitschalter und des EIN Zeitschalter in einen einzigen Ablauf integriert werden. Die Sequenz kann 1 Übergang vom AUS Zeitschalter zum EIN Zeitschalter beinhalten, oder vom EIN Zeitschalter zum AUS Zeitschalter, innerhalb des Zeitraums von 24 Stunden.

SLEEP-TIMER

Wenn die SLEEP (Schlaf) Timer-Taste während des Heizmodus gedrückt wird, wird die Einstellung des Thermostats der Klimaanlage schrittweise während der Betriebsdauer abgesenkt. Während des Kühl- oder Trocknen-Modus, wird die Thermostateinstellung während der Betriebsdauer schrittweise angehoben. Wenn der eingestellte Zeitpunkt erreicht ist, schaltet sich das Gerät automatisch aus.

■ Reinigungsfunktion

ENTNEHMBARER LUFTFILTER

Der Luftfilter des Innengeräts kann zum Reinigen und Warten entnommen werden.

MERKMALE UND FUNKTIONEN

■ Fernbedienung

KABELLOSE FERNBEDIENUNG

Die kabellose Fernbedienung ermöglicht eine bequeme Steuerung des Betriebs der Klimaanlage.

KABELGEBUNDENE FERNBEDIENUNG (OPTIONAL)

Die optionale Kabel-Fernbedienung kann verwendet werden. Bei Verwendung der Fernbedienung sind im Vergleich zur Verwendung der kabellosen Fernbedienung folgende abweichende Punkte zu beachten.

[Die zusätzlichen Funktionen für kabelgebundene Fernbedienungen]

- Wochenzeitschalter
- Zeitschalter Set-Back (Zurücksetzen)

Und kabellose Fernbedienung und Kabel-Fernbedienung können gleichzeitig verwendet werden. (Die Funktion ist jedoch begrenzt)

Wenn die eingeschränkten Funktionen auf der Fernbedienung verwendet werden, hört man einen Piepton und OPERATION (Betrieb), TIMER (Zeitschalter) und die 3te Lampe des Innengeräts blinken auf.

[Die eingeschränkten Funktionen für kabellose Fernbedienungen]

- SLEEP (Schlaf)-Timer
- TIMER (Zeitschalter) (EIN Zeitschalter, AUS Zeitschalter und Programm-Timer)
- 10 °C HEAT (HEIZEN) Betrieb

BEZEICHNUNG DER TEILE

Innengerät

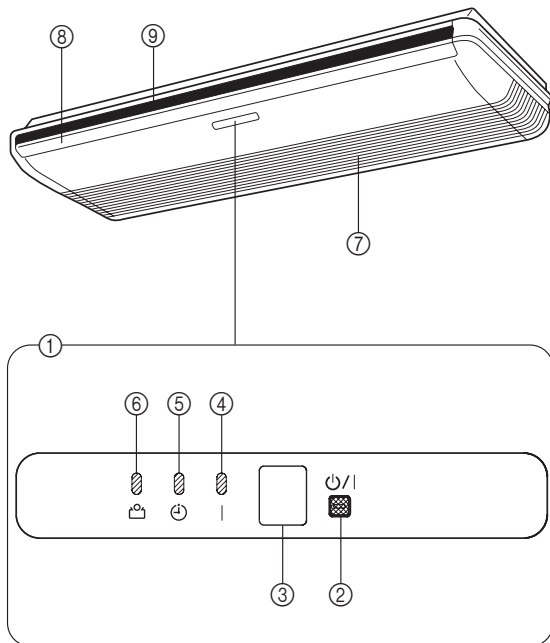

① Steuerpult

② Taste MANUAL AUTO

- Wenn die Taste MANUAL AUTO länger als 10 Sekunden gedrückt wird, beginnt der Zwangskühlbetrieb.
- Der erzwungene Kühlbetrieb wird zum Zeitpunkt der Installation verwendet. Er darf nur von autorisiertem Servicepersonal verwendet werden.
- Wenn der erzwungene Kühlbetrieb unbeabsichtigt startet, drücken Sie die START/STOP (Start/Stop) Taste, um den Betrieb zu stoppen.
- Bitte drücken Sie die Taste beim ZURÜCKSETZEN DER FILTER.

③ Fernbedienung-Signalempfänger

④ OPERATION (Betrieb) Anzeigelampe (grün)

⑤ TIMER-Anzeigelampe (orange)

- Die TIMER-Anzeigelampe leuchtet auf, wenn der Timer von der kabellosen Fernbedienung eingestellt wurde.
- Wenn die TIMER-Anzeigelampe bei Timerbetrieb blinkt, ist bei der Timer-Einstellung ein Fehler aufgetreten (siehe Seite 17, Auto-Neustart).

⑥ ECONOMY (Energiespar) Anzeigelampe (grün)

- Die ECONOMY Anzeigelampe leuchtet bei folgenden Betriebsmodi:
 - ENERGIESPARBETRIEB
 - 10 °C HEIZ-Betrieb (gesteuert von der kabellosen Fernbedienung)

⑦ Einlassgitter

⑧ Oben/unten Luftrichtungsklappen

⑨ Rechts/links Luftleitlamellen

(hinter den oben/unten Luftrichtungsclappen)

BEZEICHNUNG DER TEILE

Fernbedienung

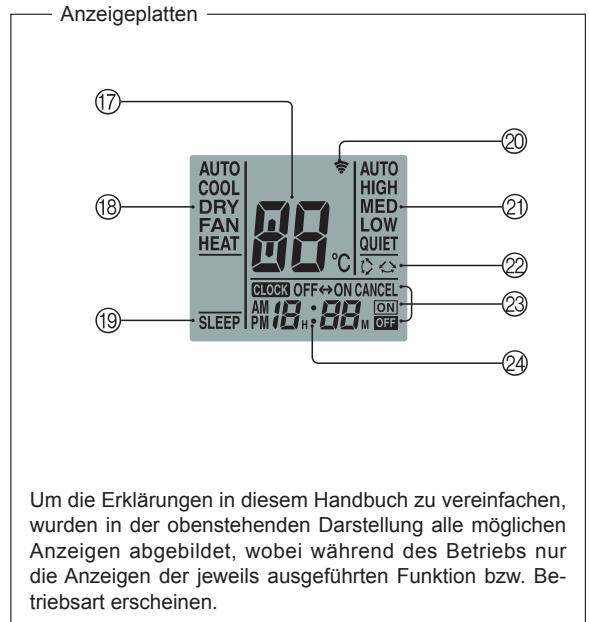
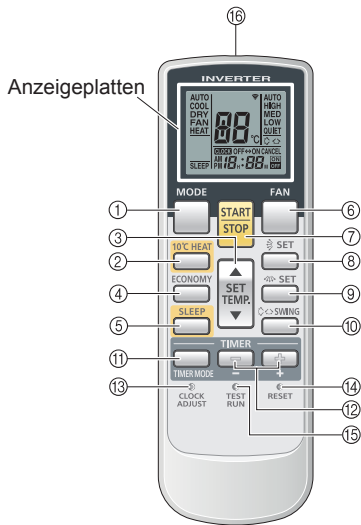

- ① **MODE (Modus) Taste**
- ② **10 °C HEAT (HEIZEN) Taste**
- ③ **SET TEMP. (Temperatureinstellung) Taste (▲ / ▼)**
- ④ **ECONOMY (Energiesparen) Taste**
- ⑤ **SLEEP (Schlaf) Taste**
- ⑥ **FAN (Lüfter) Taste**
- ⑦ **START/STOP (Start/Stop) Taste**
- ⑧ **SET (Einstellen) (vertikal)**
- ⑨ **SET (Einstellen) (horizontal)**
- ⑩ **SWING (Schwenk) Taste**
- ⑪ **TIMER MODE (Zeitschaltmodus) Taste**
- ⑫ **TIMER SET (Zeitschalter einstellen) Taste (+ / -)**
- ⑬ **CLOCK ADJUST (Uhr einstellen) Taste**
- ⑭ **RESET (Zurücksetzen) Taste**
- ⑮ **TEST RUN (Testlauf) Taste**

- Diese Taste wird während der Installation des Klimageräts benutzt und sollte im normalen Betrieb nicht betätigt werden, da dies zu fehlerhaftem Betrieb des Innengerät-Thermostats führt.
- Wenn diese Taste während des normalen Betriebs gedrückt wird, schaltet das Gerät in den Testlaufmodus um, und die OPERATION (Betrieb)-Anzeigelampe des Innengeräts und die TIMER-Anzeigelampe fangen gleichzeitig an zu blinken.
- Um den Testlauf anzuhalten, drücken Sie die START/STOP (Start/Stop) Taste, um die Klimaanlage anzuhalten.

- ⑯ **Signalsender**
- ⑰ **Temperatur-SET (Einstellen) -Anzeige**
- ⑱ **Betriebsmodusanzeige**
- ⑲ **SLEEP (Schlaf) Anzeige**
- ⑳ **Übertragungsanzeige**
- ㉑ **Lüftergeschwindigkeitsanzeige**
- ㉒ **SWING (Schwenk) Anzeige**
- ㉓ **Timer-Modus-Anzeige**
- ㉔ **Uhr-Anzeige**

Einige Innengeräte könnten nicht mit allen Funktionen, die den Tasten dieser Fernbedienung entsprechen, ausgestattet sein. Das Innengerät piept, und die OPERATION (Betrieb), TIMER und ECONOMY (Energiesparen)-Lampen blinken, wenn eine Taste auf der Fernbedienung gedrückt wird und die Funktion nicht verfügbar ist.

VORBEREITUNG

Netzversorgung einschalten

1 Sicherung einschalten.

Batterien einlegen (AAA/R03/LR03 × 2)

1 Drücken Sie die Batteriefachabdeckung an der Rückseite nach unten, und schieben diese zum Öffnen heraus.

Schieben Sie in die Abdeckung in Pfeilrichtung, und halten Sie die Markierung  gedrückt.

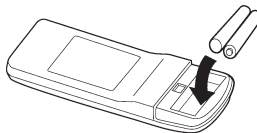

2 Setzen Sie Batterien ein.

Achten Sie beim Einsetzen auf die Polarität (\oplus/\ominus) der Batterien.

3 Schließen Sie den Batteriefachdeckel.

Aktuelle Uhrzeit einstellen

1 Drücken Sie die CLOCK ADJUST (Uhr einstellen) Taste.

Verwenden Sie die Spitze eines Kugelschreibers oder einen anderen kleinen Gegenstand, um die Taste zu drücken.

2 Verwenden Sie die Tasten TIMER SET (Zeitschalter einstellen) (/) um die aktuelle Uhrzeit einzustellen.

-Taste: Uhrzeit vorstellen.

-Taste: Uhrzeit zurückstellen.

(Mit jedem Drücken der Tasten wird die Uhrzeit um 1 Minute vor- oder zurückgestellt; halten Sie die Tasten gedrückt, um die Uhrzeit schnell in 10-Minuten-Schritten zu ändern.)

3 Drücken Sie die CLOCK ADJUST (Uhr einstellen) Taste erneut.

Damit ist die Einstellung der Uhrzeit abgeschlossen und die Uhr beginnt zu laufen.

Verwendung der Fernbedienung

- Die Fernbedienung muss auf den Signalempfänger gerichtet sein, um richtig zu funktionieren.
- Betriebsbereich: Ungefähr 7 Meter.
- Wenn ein Signal korrekt vom Klimagerät empfangen wird, ertönt ein akustisches Signal.
- Wenn kein Piepton zu hören ist, drücken Sie die Taste der Fernbedienung noch einmal.

Fernbedienungshalterung

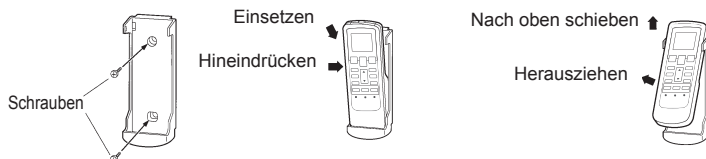

① Montieren Sie die Halterung.

② Fernbedienung einsetzen.

③ Zum Herausnehmen der Fernbedienung (für Handbetrieb).

⚠ VORSICHT

- Achten Sie darauf, dass Kleinkinder nicht versehentlich Batterien verschlucken.
- Wenn Sie die Fernbedienung für längere Zeit nicht benutzen, nehmen Sie die Batterien heraus, um ein Auslaufen und Schäden am Gerät zu vermeiden.
- Wenn Ihre Haut, Augen oder der Mund mit austretender Batterieflüssigkeit in Berührung kommen, waschen Sie sich umgehend mit ausreichend Wasser, und wenden Sie sich an einen Arzt.
- Leere Batterien sollten sofort herausgenommen und sachgerecht entsorgt werden, entweder in einer Batteriesammelstelle oder bei der entsprechenden Behörde.
- Versuchen Sie nicht, Trockenbatterien wieder aufzuladen.

Legen Sie niemals gleichzeitig neue und alte oder Batterien unterschiedlichen Typs ein.

Bei normaler Verwendung sollten die Batterien etwa 1 Jahr lang halten. Wenn die Reichweite der Fernbedienung deutlich geringer wird, ersetzen Sie die Batterien und drücken Sie die RESET (Zurücksetzen) Taste mit der Spitze eines Kugelschreibers oder mit einem anderen kleinen Objekt.

BETRIEB

Betriebsmodus wählen

1 Drücken Sie die **START/STOP (Start/Stop)** Taste.

Die OPERATION (Betrieb) Anzeigelampe (grün) des Innengeräts leuchtet auf. Das Klimagerät beginnt zu arbeiten.

2 Zum Einstellen des Betriebsmodus Taste **MODE (Modus)** drücken.

Mit jedem Drücken der Taste wechselt der Modus in der folgenden Reihenfolge.

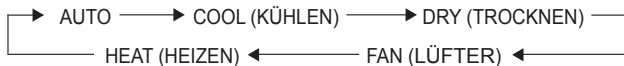

Nach ca. 3 Sekunden erscheinen die vorigen Anzeigen wieder im Anzeigefeld.

Um die Raumtemperatur einzustellen

Drücken Sie die **SET TEMP. (Temperatureinstellung)** Taste.

▲-Taste: Thermostateinstellung erhöhen.

▼-Taste: Drücken, um die Thermostateinstellung zu senken.

● Einstellbereich des Thermostats:

AUTO18-30 °C

Heizen16-30 °C

Kühlen/Trocknen18-30 °C

Im FAN (Lüfter)-Modus kann der Thermostat nicht zum Anpassen der Raumtemperatur verwendet werden (die Temperatur erscheint nicht in der Anzeige der Fernbedienung).

Nach ca. 3 Sekunden erscheinen die vorigen Anzeigen wieder im Anzeigefeld.

Die Thermostateinstellung sollte als Richtwert gelten und kann ein wenig von der tatsächlichen Raumtemperatur abweichen.

Lüfterdrehzahl einstellen

Drücken Sie die **FAN (Lüfter)** Taste.

Mit jedem Drücken der Taste ändert sich die Lüfterdrehzahl in der folgenden Reihenfolge:



Nach ca. 3 Sekunden erscheinen die vorigen Anzeigen wieder im Anzeigefeld.

Bei der Einstellung **AUTO**:

Heizen: Der Lüfter arbeitet so, dass die erwärmte Luft optimal zirkuliert. Der Lüfter arbeitet jedoch mit sehr geringer Geschwindigkeit, wenn die Temperatur der vom Innengerät abgegebenen Luft gering ist.

Kühlen: Wenn sich die Raumtemperatur dem Wert der Thermostateinstellung annähert, verringert sich die Lüfterdrehzahl.

Lüfter: Der Lüfter läuft bei geringer Lüfterdrehzahl.

Im Überwachungsbetrieb und zu Beginn des Heizmodus läuft der Lüfter mit sehr geringer Drehzahl.

SUPERLEISER Betrieb

In der Einstellung **QUIET (Leise)**:

Der SUPER QUIET (SUPERLEISER) Betrieb beginnt. Der Luftstrom des Innengeräts wird abgeschwächt, damit ein leiserer Betrieb möglich ist.

● Im Trocknungsbetrieb steht der SUPER QUIET (SUPERLEISER) Betrieb nicht zur Verfügung. (Dies gilt auch nach Wahl des Trocknungsbetriebes während des Betriebsmodus AUTO.)

● Während des QUIET (Leise) Betriebs werden die Heiz- und Kühlleistung geringfügig reduziert. Wenn im QUIET (Leise) Betrieb die Raumtemperatur nicht zu- bzw. abnimmt, ändern Sie die Lüfterdrehzahl des Klimageräts.

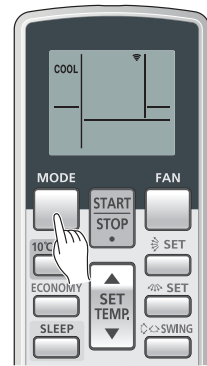

Beispiel: In der Einstellung COOL (KÜHLEN).

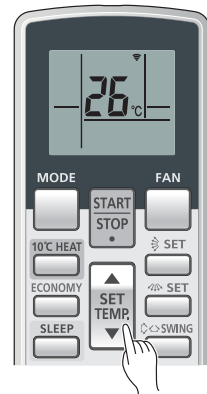

Beispiel: In der Einstellung 26 °C.

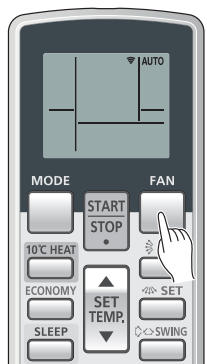

Beispiel: Bei der Einstellung AUTO.

BETRIEB

Anweisungen, die sich auf den Heizbetrieb (*) beziehen, sind nur beim „HEIZ & KÜHL MODELL“ anwendbar (Umgekehrter Zyklus).

Betrieb stoppen

Drücken Sie die START/STOP (Start/Stop) Taste.

Die OPERATION (Betrieb) Anzeigelampe (grün) erlischt.

Modusbetrieb

AUTO (beim KÜHL-Modell):

- Beim erstmaligen Auswählen von AUTO (automatisches Umschalten) arbeitet der Lüfter ein paar Minuten lang mit geringer Geschwindigkeit, währenddessen das Innengerät die aktuellen Bedingungen im Raum ermittelt und den geeigneten Modus auswählt.

Falls die Raumtemperatur höher ist als die definierte Temperatur in den Temperatureinstellungen → Kühl- oder Trocknungsmodus

Die Raumtemperatur befindet sich nah oder unter der festgelegten Temperatureinstellung → Überwachungsbetrieb

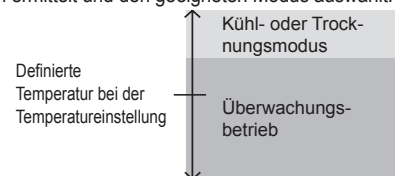

- Wenn das Innengerät die Raumtemperatur zu nahe an die Thermostateinstellung angepasst hat, wird der Überwachungsbetrieb gestartet. Im Überwachungsbetrieb läuft der Lüfter bei geringer Geschwindigkeit. Wenn sich die Raumtemperatur später ändert, wählt das Innengerät erneut den geeigneten Betrieb (Kühlen) aus, um die Temperatur an die im Thermostat eingestellten Wert anzupassen.
- Wenn das Klimagerät einen unerwünschten Betriebsmodus gewählt hat, können Sie einen der Betriebsmodi COOL, DRY, FAN (Kühlen, Trocknen, Lüfter) wählen.

AUTO [beim HEIZ & KÜHL (Umkehrzyklus) Modell]:

- Wenn AUTO (automatisches Umschalten) ausgewählt wird, wählt die Klimaanlage den geeigneten Betriebsstatus (Kühlen oder Heizen) entsprechend der tatsächlichen Raumtemperatur.

- Beim erstmaligen Auswählen von AUTO arbeitet das Lüfter ein paar Minuten lang mit geringer Geschwindigkeit, währenddessen das Innengerät die aktuellen Bedingungen im Raum ermittelt und den geeigneten Betriebsmodus auswählt.

Falls die Raumtemperatur höher ist als die definierte Temperatur in den Temperatureinstellungen → Kühl- oder Trocknungsmodus

Falls die Raumtemperatur nahe der definierten Temperatur in den Temperatureinstellungen liegt → Festgelegt durch die Außentemperatur

Falls die Raumtemperatur niedriger ist als die definierte Temperatur in den Temperatureinstellungen → Heizmodus

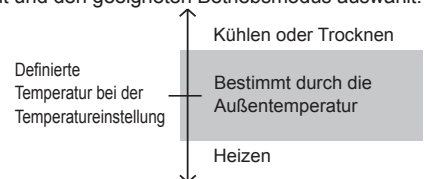

- Wenn das Klimagerät die Raumtemperatur zu nahe an die Thermostateinstellung angepasst hat, wird der Überwachungsbetrieb gestartet. Im Überwachungsbetrieb läuft der Lüfter bei geringer Geschwindigkeit. Wenn sich die Raumtemperatur später ändert, wählt das Klimagerät erneut den geeigneten Betrieb (Heizen, Kühlen) aus, um die Temperatur an die im Thermostat eingestellten Wert anzupassen.
- Wenn das Klimagerät einen unerwünschten Betriebsmodus gewählt hat, können Sie einen der Betriebsmodi HEAT, COOL, DRY, FAN (Heizen, Kühlen, Trocknen, Lüfter) wählen.

HEIZEN*: ● Zum Erwärmen des Raums.

- Wenn der Heizmodus ausgewählt ist, arbeitet das Klimagerät etwa 3 bis 5 Minuten mit sehr geringer Lüfterdrehzahl. Danach wechselt es zur ausgewählten Einstellung für die Lüfterdrehzahl. Dieser Zeitraum dient dazu, dass das Innengerät vor dem Vollbetrieb aufgewärmt werden kann.
- Wenn die Raumtemperatur sehr gering ist, kann sich am Außengerät Eis bilden. Dadurch wird dessen Leistung vermindert. Um dieses Eis zu entfernen, geht das Klimagerät von Zeit zu Zeit automatisch in den Entfrostszyklus über. Während des automatischen Entfrostens blinkt die OPERATION (Betrieb) Anzeigelampe (grün) und der Heizbetrieb wird unterbrochen.
- Nach dem Beginn des Heizbetriebs dauert es einige Zeit, bis der Raum wärmer wird.

KÜHLEN: ● Zum Kühlen des Raums.

TROCKNEN: ● Verwenden Sie diesen Betriebsmodus, um den Raum bei gleichzeitiger Entfeuchtung der Luft leicht zu kühlen.

- Im Trocknungsbetrieb ist kein Heizen des Raumes möglich.
- Im Trocknungsbetrieb arbeitet das Klimagerät mit niedriger Drehzahl und der Lüfter schaltet sich möglicherweise ab und zu aus, damit die Luftfeuchtigkeit wirksamer reduziert werden kann. Der Lüfter kann bei der Einstellung der Raumluftfeuchtigkeit auch mit einer sehr niedrigen Drehzahl arbeiten.
- Im Trocknungsbetrieb kann die Lüfterdrehzahl nicht manuell geändert werden.

LÜFTER: ● Zum Bewegen der Luft durch den Raum.

Im Heizmodus:

Stellen Sie den Thermostat auf eine Temperatur ein, die höher ist als die aktuelle Raumtemperatur. Heizbetrieb ist nicht möglich, wenn der Thermostat auf eine niedrigere Temperatur als die tatsächliche Raumtemperatur eingestellt ist.

Im Kühl-/Trocknungsbetrieb:

Stellen Sie den Thermostat auf eine Temperatur ein, die niedriger ist als die aktuelle Raumtemperatur. Kühl- bzw. Trocknungsbetrieb ist nicht möglich, wenn der Thermostat auf eine höhere Temperatur als die tatsächliche Raumtemperatur eingestellt ist (im Kühlbetrieb arbeitet dann ausschließlich der Lüfter).

Im Lüftermodus:

Das Klimagerät kann nicht zum Heizen oder Kühlen des Raumes verwendet werden.

TIMER-BETRIEB

Stellen Sie vor Verwendung der Timer-Funktion sicher, dass an der Fernbedienung die richtige Uhrzeit eingestellt ist (S. 6). Wenn das Innengerät mit einer Kabelfernbedienung verbunden ist, kann die kabellose Fernbedienung nicht benutzt werden, um den Zeitschalter einzustellen.

EIN Zeitschalter oder AUS Zeitschalter verwenden

1 Drücken Sie die START/STOP (Start/Stop) Taste (wenn das Klimagerät bereits in Betrieb ist, fahren Sie mit Schritt 2 fort).
Die OPERATION (Betrieb) Anzeigelampe (grün) des Innengeräts leuchtet auf.

2 Drücken Sie die TIMER MODE (Zeitschaltmodus) Taste, um den AUS Zeitschalter oder EIN Zeitschalter Betrieb auszuwählen.
Mit jedem Drücken der Taste wechselt die Timerfunktion in der folgenden Reihenfolge:

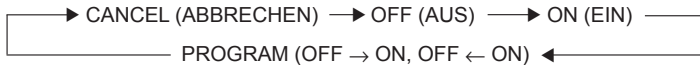

Die TIMER- (Betriebs-) Anzeigelampe (grün) des Innengeräts leuchtet auf.

3 Benutzen Sie die TIMER SET (Zeitschalter einstellen) Tasten um die gewünschten AUS- oder EIN-Zeiten anzupassen.

Stellen Sie die Zeit ein, während die Timer-Anzeige blinkt (das Blinken geht etwa 5 Sekunden weiter).

+ -Taste: Uhrzeit vorstellen.

- -Taste: Uhrzeit zurückstellen.

Nach ca. 5 Sekunden erscheinen die vorigen Anzeigen wieder im Anzeigefeld.

Timer-Betrieb abbrechen

Wählen Sie mit der TIMER MODE (Zeitschaltmodus) Taste „CANCEL“ (ABBRECHEN) aus. Die Klimaanlage schaltet zurück in den normalen Betrieb.

Timer-Einstellungen ändern

Führen Sie die Schritte 2 und 3 aus.

Betrieb der Klimaanlage stoppen während der Timer läuft

Drücken Sie die START/STOP (Start/Stop) Taste.

Betriebsbedingungen ändern

Wenn Sie nach der Einstellung des Timers die Betriebsbedingungen (Modus, Lüfterdrehzahl, Thermostateinstellung, SUPERLEISER Betrieb) ändern möchten, warten Sie, bis die vorigen Anzeigen wieder im Anzeigefeld erscheinen. Drücken Sie anschließend die entsprechenden Tasten, um die gewünschten Änderungen vorzunehmen.

Programm-Timer verwenden

1 Drücken Sie die START/STOP (Start/Stop) Taste (wenn das Klimagerät bereits in Betrieb ist, fahren Sie mit Schritt 2 fort).
Die OPERATION (Betrieb) Anzeigelampe (grün) des Innengeräts leuchtet auf.

2 Stellen Sie für EIN Zeitschalter und AUS Zeitschalter die gewünschte Zeit ein.
Hinweise zur Einstellung der gewünschten Modi und Zeit finden Sie im Abschnitt „Bedienung des Ein-/Ausschalt-Timers“.
Nach ca. 3 Sekunden erscheinen die vorigen Anzeigen wieder im Anzeigefeld. Die TIMER- (Betriebs-) Anzeigelampe (grün) des Innengeräts leuchtet auf.

3 Drücken Sie die TIMER MODE (Zeitschaltmodus) Taste um den PROGRAMM-TIMER-Betrieb auszuwählen (OFF (AUS) → ON (EIN) oder (OFF (AUS) ← ON (EIN) wird angezeigt).

In der Anzeige erscheint abwechselnd „AUS Zeitschalter“ und „EIN Zeitschalter“ und dann die Zeiteinstellung für den Vorgang, der zuerst ausgeführt wird.

- Der Programm-Timer wird gestartet. (Wenn zuerst der EIN Zeitschalter ausgeführt wird, stoppt der Betrieb des Klimageräts zu diesem Zeitpunkt.)

Nach ca. 5 Sekunden erscheinen die vorigen Anzeigen wieder im Anzeigefeld.

Timer-Betrieb abbrechen

Wählen Sie mit der TIMER MODE (Zeitschaltmodus) Taste „CANCEL“ (ABBRECHEN) aus. Die Klimaanlage schaltet zurück in den normalen Betrieb.

Timer-Einstellungen ändern

1. Befolgen Sie die Anweisungen im Abschnitt „Bedienung des Ein- (ON) oder Ausschalten (OFF) des Zeitschalters“, um die Timer-Einstellung auszuwählen, die Sie ändern möchten.
2. Drücken Sie die TIMER MODE (Zeitschaltmodus) Taste, um entweder OFF (AUS) → ON (EIN) oder OFF (AUS) ← ON (EIN) zu wählen.

Betrieb der Klimaanlage stoppen während der Timer läuft

Drücken Sie die START/STOP (Start/Stop) Taste.

Betriebsbedingungen ändern

Wenn Sie nach der Einstellung des Timers die Betriebsbedingungen (Modus, Lüfterdrehzahl, Thermostateinstellung, SUPERLEISER Betrieb) ändern möchten, warten Sie, bis die vorigen Anzeigen wieder im Anzeigefeld erscheinen. Drücken Sie anschließend die entsprechenden Tasten, um die gewünschten Änderungen vorzunehmen.

Über den Programm-Timer

- Der Programm-Timer ermöglicht es Ihnen, den Betrieb des AUS Zeitschalter und des EIN Zeitschalter in einer einzigen Sequenz zu integrieren. Die Sequenz kann 1 Übergang vom AUS Zeitschalter zum EIN Zeitschalter beinhalten, oder vom EIN Zeitschalter zum AUS Zeitschalter, innerhalb des Zeitraums von 24 Stunden.
- Die als erste zu schaltende Timer-Funktion ist diejenige, die der aktuellen Uhrzeit zeitlich am nächsten liegt.
Die Reihenfolge, in der die Vorgänge ausgeführt werden, wird durch den Pfeil in der Anzeige der Fernbedienung angezeigt (OFF (AUS) → ON (EIN) bzw. OFF (AUS) ← ON (EIN)).
- Ein Beispiel eines Gebrauchs des Programm-Timers kann sein, dass die Klimaanlage automatisch stoppen soll (AUS Zeitschalter), nachdem Sie schlafen gegangen sind und soll dann automatisch starten (EIN Zeitschalter), bevor Sie morgens aufstehen.

SLEEP TIMER-BETRIEB

Anders als bei den anderen Timerfunktionen wird mit dem SLEEP (Schlaf) Timer die Zeitspanne bis zum Beenden des Klimaanlage-Betriebs eingestellt.

Wenn das Innengerät mit einer Kabelfernbedienung verbunden ist, kann die kabellose Fernbedienung nicht benutzt werden, um den SLEEP TIMER (Schlaf-Zeitschalter) einzustellen.

SLEEP (Schlaf) Timer verwenden

Drücken Sie die SLEEP (Schlaf) -Taste während die Klimaanlage läuft oder gestoppt ist.

Die OPERATION (Betrieb) Anzeigelampe (grün) und die TIMER Anzeigelampe (orange) am Innengerät leuchten auf.

Timer-Einstellungen ändern

Drücken Sie die SLEEP (Schlaf) Taste noch einmal und stellen Sie die Zeit mit den TIMER SET (Zeitschalter einstellen) (\oplus / \ominus) Tasten ein.

\oplus -Taste: Uhrzeit vorstellen.

\ominus -Taste: Uhrzeit zurückstellen.

Nach ca. 5 Sekunden erscheinen die vorigen Anzeigen wieder im Anzeigefeld.

Über den SLEEP (Schlaf) Timer

Um zu verhindern, dass der Raum während der Ruhezeit übermäßig erwärmt oder gekühlt wird passt die SLEEP (Schlaf) Timer funktion die Thermostateinstellung automatisch entsprechend der festgelegten Zeiteinstellung an. Nach Ablauf der eingestellten Zeit stoppt der Betrieb der Klimaanlage vollständig.

Während des Heizbetriebs:

Wenn der SLEEP (Schlaf) Timer eingestellt wird, wird die Thermostateinstellung automatisch alle 30 Minuten um 1 °C gesenkt. Wenn die Thermostateinstellung insgesamt um 4 °C verringert wurde, wird diese Einstellung bis zum Ablauf der eingestellten Zeit beibehalten. Dann schaltet sich die Klimaanlage automatisch aus.

Einstellung des SLEEP (Schlaf) Timers

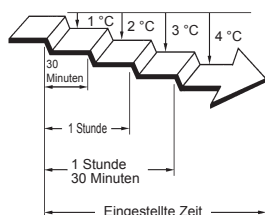

Im Kühl-/Trocknungsbetrieb:

Wenn der SLEEP (Schlaf) Timer eingestellt wird, wird die Thermostateinstellung automatisch pro Stunde um 1 °C erhöht. Wenn die Thermostateinstellung insgesamt um 2 °C erhöht wurde, wird diese Einstellung bis zum Ablauf der eingestellten Zeit beibehalten. Dann schaltet sich die Klimaanlage automatisch aus.

Einstellung des SLEEP (Schlaf) Timers

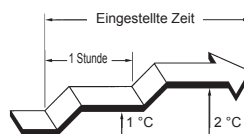

BETRIEB MANUAL AUTO

Führen Sie den MANUAL AUTO-Betrieb aus, wenn Sie die Fernbedienung verloren haben oder die Fernbedienung nicht richtig funktioniert.

Wie man das Innengerät ohne die Fernbedienung steuert

Drücken Sie die Taste MANUAL AUTO am Innengerät länger als 3 Sekunden und weniger als 10 Sekunden.

Um den Betrieb zu stoppen, drücken Sie die MANUAL AUTO-Taste erneut.

- Wenn die Klimaanlage mit der Steuerung des Innengeräts betrieben wird, wird der gleiche Modus ausgeführt wie der AUTO-Modus, der an der Fernbedienung ausgewählt wurde.
- Die Lüftergeschwindigkeit wird auf „AUTO“ ellt und die Thermostateinstellung ist auf den Standardwert eingestellt. (24 °C)

RICHTUNG DER LUFTZIRKULATION EINSTELLEN

Anweisungen, die sich auf den Heizbetrieb (*) beziehen, sind nur beim „HEIZ & KÜHL MODELL“ anwendbar (Umgekehrter Zyklus).

- Stellen Sie die auf, ab, links, und rechts Luftrichtungen mit den SET (Einstellen) Tasten auf der Fernbedienung ein.
- Verwenden Sie die SET (Einstellen) Tasten, nachdem das Innengerät den Betrieb aufgenommen hat und die Luftstromlamellen sich nicht mehr bewegen.

Vertikale Luftstromrichtung einstellen

Drücken Sie die SET (Einstellen) Taste (vertikal).

Mit jedem Drücken der Taste ändert sich der Bereich der Luftstromrichtung in der folgenden Reihenfolge:



Mögliche Einstellungen für die Luftstromrichtung:

- ①, ②, ③ : Im Kühl-/Trocknungsbetrieb
- ①, ②, ③, ④, ⑤ : Im Heizmodus*

Die Anzeige der Fernbedienung ändert sich nicht.

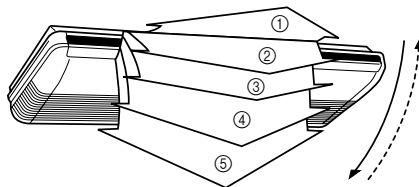

- Verwenden Sie die Einstellungen der Luftstromrichtung innerhalb der oben gezeigten Bereiche.
- Je nach der gewählten Betriebsart wird die vertikale Luftstromrichtung automatisch eingestellt.
 - Horizontaler Luftstrom ① : Im Kühl-/Trocknungsbetrieb
 - Abwärtsluftstrom ⑤ : Im Heizmodus*
- Während der ersten Minuten des Betriebsmodus AUTO ist die Luftstromrichtung horizontal ①; während dieser Zeit kann die Luftstromrichtung nicht verändert werden.

Horizontale Luftstromrichtung einstellen

Drücken Sie die SET (Einstellen) Taste (horizontal).

Mit jedem Drücken der Taste ändert sich der Bereich der Luftstromrichtung in der folgenden Reihenfolge:



Die Anzeige der Fernbedienung ändert sich nicht.

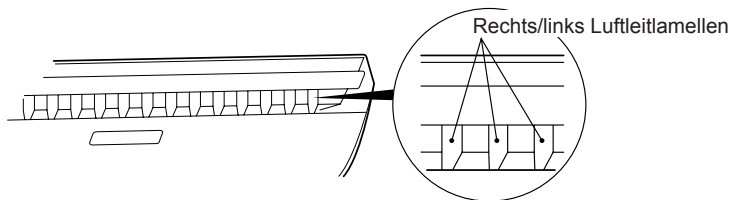

- Verwenden Sie die Einstellungen der Luftstromrichtung innerhalb der oben gezeigten Bereiche.

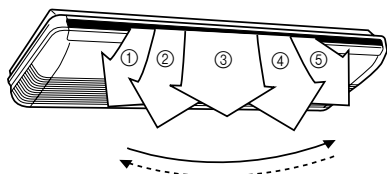

⚠ GEFAHR

Greifen Sie nie mit Ihren Händen in die Auslassausgänge oder stecken Sie Gegenstände hinein, da es ansonsten durch den sich schnell drehenden internen Lüfter zu Verletzungen kommen kann.

- Wenn Sie versuchen, die oben/unten Luftrichtungsklappen oder die rechts/links Luftleitlamellen manuell zu verstellen, können Funktionsstörungen auftreten. Schalten Sie in einem solchen Fall das Klimagerät einmal aus und wieder ein. Danach sollten die Lamellen wieder einwandfrei arbeiten.
- Achten Sie im Kühl- und Trocknungsbetrieb darauf, die oben/unten Luftrichtungsklappen nicht für längere Zeit in den Heizbereich (④–⑤) zu stellen, da sich anderenfalls Kondenswasser im Umfeld des Luftauslasses niederschlagen und von der Klimaanlage abtropfen kann. Wenn die Luftleitlamellen im Kühl- und Trocknungsbetrieb mehr als 30 Minuten im Heizbereich gelassen werden, kehren sie automatisch in die Position ③ zurück.
- Bei Verwendung in einem Raum mit Säuglingen, Kindern, älteren oder erkrankten Menschen muss die Luftstromrichtung und die Raumtemperatur beim Vornehmen der Einstellungen sorgfältig überdacht werden.

SWING (SCHWENK)-BETRIEB

Vor Ausführen dieses Vorgangs den Klimaanlagebetrieb starten.

SWING (Schwenk)-Betrieb auswählen

Drücken Sie die SWING (SCHWENK)-Taste.

Mit jedem Drücken der Taste SWING wechselt der Modus in der folgenden Reihenfolge.

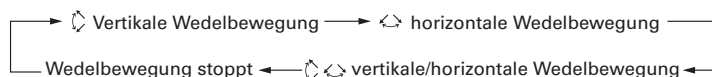

SWING (Schwenk)-Betrieb stoppen

Drücken Sie die SWING (Schwenk) Taste und wählen Sie STOP (Stopp).

Die Richtung des Luftstroms kehrt zur Einstellung zurück, bevor das Schwenken beginnt.

Über den SWING (Schwenk)-Betrieb

- Um den oberen/unteren Schwenkbetrieb auszuwählen

Die Betriebsart	Schwenkbereich
Kühlen/Trocknen	① bis ④
Heizen	③ bis ⑤
Fan	① bis ⑤

Der SWING (Schwenk)-Betrieb wird möglicherweise temporär unterbrochen, wenn der Lüfter der Klimaanlage nicht oder bei geringen Drehzahlen betrieben wird.

- Um den linken/rechten Schwenkbetrieb auszuwählen

Die Betriebsart	Schwenkbereich
Kühlen/Trocknen	① bis ⑤ (Alle Bereich)
Heizen	① bis ⑤ (Alle Bereich)
Fan	① bis ⑤ (Alle Bereich)

Der SWING (Schwenk)-Betrieb wird möglicherweise temporär unterbrochen, wenn der Lüfter der Klimaanlage nicht oder bei geringen Drehzahlen betrieben wird.

ENERGIESPARBETRIEB (ECONOMY)

Vor Ausführen dieses Vorgangs den Klimaanlagebetrieb starten.

Verwendung des ENERGIESPAR-Betriebs

Taste ECONOMY (Energiesparen) drücken.

Die ECONOMY (Energiesparen) Anzeigelampe (grün) leuchtet auf. Der ENERGIESPARBETRIEB beginnt.

Beenden des ENERGIESPAR-Betriebs

Taste ECONOMY (Energiesparen) erneut drücken.

Die ECONOMY (Energiesparen) Anzeigelampe (grün) erlischt. Der normale Betrieb beginnt.

Über den ENERGIESPAR-Betrieb

Bei maximaler Leistung verbraucht das Gerät im ENERGIESPAR-Betrieb etwa 70% im Vergleich zum normalen Klimaanlagebetrieb zum Kühlen und Heizen.

- Wenn der Raum im ENERGIESPAR-Modus nicht ausreichend gekühlt (oder geheizt) wird, wählen Sie den normalen Betrieb.
- Während des Überwachungszeitraums im AUTO-Modus wechselt der Klimaanlagebetrieb nicht in den ENERGIESPAR-Modus, selbst wenn der ENERGIESPAR-Betrieb durch Drücken der Taste ECONOMY (Energiesparen) ausgewählt wird.
- Im ENERGIESPAR-Modus bleibt die Raumtemperatur etwas höher als die im Kühlmodus eingestellte Temperatur und etwas geringer als die im Heizmodus eingestellte Temperatur. Daher kann im ENERGIESPAR-Modus mehr Energie gespart werden als im normalen Modus.

10 °C HEIZ-BETRIEB

10 °C HEIZ-Betrieb verwenden

Drücken Sie die 10 °C HEAT (HEIZEN) Taste.

Die OPERATION (Betrieb) Anzeigelampe (grün) erlischt, und die ECONOMY (Energiesparen) Anzeigelampe (grün) leuchtet.

Während des 10 °C HEAT (HEIZEN)-Betrieb können nur folgende Betriebe verwendet werden.

- ↻ ↻ SWING (Schwenk)

Beenden des 10 °C HEIZ-Betrieb

Drücken Sie die START/STOP-Taste.

Dann stoppt der BETRIEB und die ECONOMY (Energiesparen) Anzeigelampe (grün) erlischt.

10 °C HEIZBETRIEB (HEAT)

- Heizbetrieb ist nicht möglich, wenn die Raumtemperatur hoch genug ist.
- Die Raumtemperatur kann durch Drücken der 10 °C HEAT (HEIZEN) Taste auf 10 °C gehalten werden, um ein zu starkes Absinken der Raumtemperatur zu vermeiden.

AUSWAHL DES SIGNALCODES DER FERNBEDIENUNG

Wenn zwei oder mehr Klimaanlage in einem Raum installiert sind und die Fernbedienung eine andere als diejenige bedient, die Sie einstellen möchten, ändern Sie den Signal-Code der Fernbedienung so, dass nur die gewünschte Klimaanlage bedient wird (4 Wahlmöglichkeiten).

Wenn zwei oder mehr Klimaanlage in einem Raum installiert sind, wenden Sie sich an Ihren Einzelhändler, um die Signal-Codes der einzelnen Klimaanlage/Geräte einzustellen.

Auswahl des Signal-Codes der Fernbedienung

Führen Sie folgende Schritte aus, um den Signal-Code der Fernbedienung einzustellen. (Bedenken Sie, dass die Klimaanlage keinen Signal-Code empfangen kann, wenn sie nicht für den Signal-Code eingestellt wurde.)

- 1 Drücken Sie die Taste START/STOP (Start/Stop), bis nur die Uhrzeit im Display der Fernbedienung erscheint.**
- 2 Drücken Sie die Taste MODE (Modus) für mindestens fünf Sekunden, um den aktuell gewählten Signal-Code anzeigen zu lassen (Standardeinstellung **A**).**
- 3 Drücken Sie die (▲/▼) Taste, um den Signalcode zwischen **A**→**b**→**c**→**d** zu ändern. Bringen Sie den Code im Display in Übereinstimmung mit dem Signal-Code der Klimaanlage.**
- 4 Drücken Sie die MODE (Modus) Taste nochmals, um zur Uhranzeige zurückzukehren. Der Signal-Code wird geändert.**

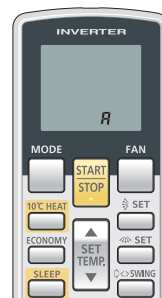

- Wenn innerhalb von 30 Sekunden nach Anzeige des Signal-Codes keine Tasten betätigt werden, schaltet das System zurück zur Uhranzeige. Beginnen Sie in diesem Fall erneut bei Schritt 1.
- Der Signal-Code der Fernbedienung ist bei Auslieferung auf „A“ eingestellt. Wenden Sie sich an Ihren Händler, um den Signal-Code zu ändern.
- Die Fernbedienung wird auf Signal-Code „A“ zurückgesetzt, wenn die Batterien der Fernbedienung ersetzt werden. Wenn Sie einen anderen Signal-Code als „A“ verwenden, stellen Sie diesen nach Austauschen der Batterien erneut ein. Wenn Sie die Signal-Code-Einstellung der Fernbedienung nicht kennen, prüfen Sie die Signal-Codes (**A**→**b**→**c**→**d**) nacheinander durch, bis Sie denjenigen finden, der für die Bedienung der Klimaanlage geeignet ist.

REINIGUNG UND PFLEGE

VORSICHT

- Achten Sie vor dem Reinigen der Klimaanlage darauf, dass sie ausgeschaltet und das Netzkabel abgezogen ist.
- Schalten Sie die Hauptsicherung aus.

- Wenn das Gerät längere Zeit verwendet wird, kann sich Schmutz im Geräteinnern ansammeln und die Leistung senken. Wir empfehlen eine regelmäßige Inspektion des Geräts zusätzlich zu Ihrer eigenen Reinigung und Pflege durchführen zu lassen. Für weitere Informationen wenden Sie sich bitte an autorisiertes Fachpersonal.
- Verwenden Sie zum Reinigen des Gerätegehäuses kein Wasser, das heißer als 40 °C ist, starke Scheuermittel oder flüchtige Mittel wie Benzin oder Lösemittel.
- Setzen Sie das Gerätegehäuse keinen flüssigen Insektiziden oder Haarspray aus.
- Wenn das Gerät 1 Monat oder länger nicht verwendet wird, achten Sie vorher darauf, dass die innen liegenden Teile des Geräts richtig trocken sind, indem Sie das Gerät einen halben Tag lang im Ventilatormodus laufen lassen.

Reinigung des Luftfilters

1. Ziehen Sie die Luftfilter nach oben, um sie zu entfernen.

Entfernen Sie die Luftfilter, indem Sie den Griff anheben, während Sie ihn zu sich heranziehen.

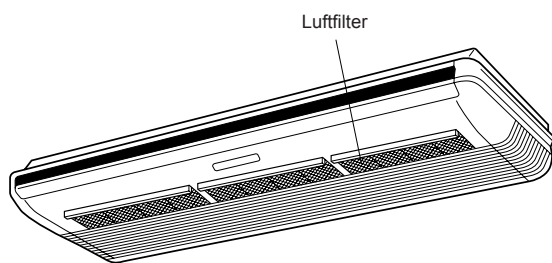

2. Reinigung des Luftfilters.

Entfernen Sie den Staub von den Luftfiltern indem Sie sie absaugen oder sie waschen. Nach dem Waschen lassen Sie die Luftfilter in einem Bereich gründlich trocknen, der vor Sonnenlicht geschützt ist.

3. Bringen Sie die Luftfilter wieder am Einlassgitter an.

Die Luftfilter passen in die Innenseite des Einlassgitters.

- Staub kann aus dem Luftfilter entweder mit einem Staubsauger entfernt werden oder durch Waschen des Filters mit warmen Wasser und einem milden Reinigungsmittel. Wenn Sie den Filter waschen, lassen Sie den Filter gründlich an einem schattigen Ort trocknen, bevor Sie ihn wieder einsetzen.
- Wenn sich Schmutz am Luftfilter ansammelt, ist der Luftstrom reduziert und die Betriebseffizienz sinkt und der Geräuschpegel steigt.

Zurücksetzen des Filters (Die ECONOMY (Energiesparen)-Anzeigelampe blinkt/spezielle Einstellung)

- **Kann verwendet werden, wenn sie während der Installation korrekt eingestellt wird. Wenden Sie sich bei Verwendung dieser Funktion an einen autorisierten Servicetechniker.**
- Es leuchtet auf, wenn es Zeit ist, die Luftfilter zu reinigen. Nachdem Sie den Strom einschalten, drücken Sie die MANUAL AUTO Taste auf dem Innengerät für 2 Sekunden oder weniger lang.

FEHLERBEHEBUNG

Anweisungen, die sich auf den Heizbetrieb (*) beziehen, sind nur beim „HEIZ & KÜHL MODELL“ anwendbar (Umgekehrter Zyklus).



Im Falle einer Fehlfunktion (Brandgeruch usw.) stoppen Sie sofort den Betrieb, ziehen Sie den Netzstecker aus oder schalten Sie die Hauptsicherung aus und wenden Sie sich an autorisiertes Kundendienstpersonal.

Durch bloßes Ausschalten des Netzschalters der Anlage wird das Gerät nicht vollständig vom Stromnetz getrennt. Unbedingt immer den Netzstecker ziehen oder die Hauptsicherung ausschalten, um sicher zu stellen, dass der Strom vollständig ausgeschaltet ist.

Bevor Sie Reparaturen veranlassen, führen Sie folgende Prüfungen durch:

	Symptom	Problem	Siehe Seite
NORMAL FUNKTION	Betrieb erst nach Verzögerung:	<ul style="list-style-type: none"> ● Wenn der Betrieb des Geräts gestoppt und dann sofort wieder gestartet wird, arbeitet der Kompressor etwa 3 Minuten lang nicht, um ein Durchbrennen der Sicherungen zu verhindern. ● Wenn der Netzstecker aus- und danach wieder eingesteckt wird, wird der Schutzkreislauf für ungefähr 3 Minuten arbeiten und verhindert den Betrieb des Geräts in jenem Zeitraum. 	—
	Geräusche treten auf:	<ul style="list-style-type: none"> ● Im Betrieb oder direkt nach Stoppen des Geräts, kann das Geräusch von Wasser, das durch die Klimaanlagerohre fließt, zu hören sein. Darüber hinaus können 2 bis 3 Minuten nach Beginn des Betriebs verstärkt Geräusche auftreten (verursacht durch fließendes Kältemittel). ● Im Betrieb kann ein leichtes Quietschen zu hören sein. Dieses wird durch geringfügiges Ausdehnen und Zusammenziehen der vorderen Abdeckung aufgrund von Temperaturänderungen verursacht. 	—
		*● Im Heizbetrieb kann gelegentlich ein Zischen zu hören sein. Dieses Geräusch wird durch das automatische Entfrostern erzeugt.	16
	Gerüche:	<ul style="list-style-type: none"> ● Das Innengerät kann Gerüche abgeben. Diese Gerüche werden durch Raumgerüche (Möbel, Tabak usw.) verursacht, die von der Klimaanlage angesaugt wurden. 	—
	Nebel oder Dampf tritt aus:	<ul style="list-style-type: none"> ● Im Kühl- oder Heizbetrieb kann das Innengerät einen dünnen Nebel abgeben. Dieser wird durch plötzliche Abkühlung der Raumluft durch die kühle Luft, die die Klimaanlage abgibt, erzeugt, wobei es zu Kondensation und Nebelbildung kommt. 	—
		*● Im Heizbetrieb kann der Gerätelüfter stoppen und Dampf vom Gerät aufsteigen. Dies wird durch das automatische Entfrostern verursacht.	16
	Der Luftstrom ist schwach oder stoppt:	*● Wenn der Heizbetrieb aufgenommen wird, ist die Lüfterdrehzahl vorübergehend niedrig, damit sich die Innenteile erwärmen können.	—
		*● Wenn im Heizbetrieb die Raumtemperatur über die Thermostateinstellung steigt, stoppt das Außengerät und das Innengerät läuft mit sehr niedriger Lüfterdrehzahl. Wenn Sie den Raum weiter aufheizen möchten, stellen Sie das Thermostat auf einen höheren Wert ein.	
		*● Während des Heizbetriebs wird das Gerät zeitweise den Betrieb stoppen, (Max. 15 Minuten) da der automatische Entfrostermodus läuft. Beim automatischen Entfrostern blinkt die OPERATION (Betrieb) Anzeigelampe.	16
		● Der Lüfter könnte, während des Trocknungsbetriebs oder wenn das Gerät die Raumtemperatur überwacht, einen sehr langsamen Betrieb aufweisen.	—
		● Im SUPERLEISEN Betrieb läuft der Lüfter mit sehr niedriger Drehzahl.	—
		● Bei Überwachung im Betriebsmodus AUTO läuft der Lüfter mit sehr niedriger Drehzahl.	—
Wasser tritt am Außengerät aus:	*● Im Heizbetrieb kann am Außengerät Wasser austreten, das durch das automatische Entfrostern verursacht wird.	16	
Die ECONOMY (Energiesparen) Anzeigelampe blinkt.	● Reinigen Sie den Filter. Schalten Sie danach die ECONOMY (Energiesparen) Anzeigelampe aus.	14	

FEHLERBEHEBUNG

	Symptom	Problem	Siehe Seite
ERNEUT PRÜFEN	Gar kein Betrieb:	<ul style="list-style-type: none"> ● Wurde der Leitungsschutzschalter ausgeschaltet? ● Gab es einen Stromausfall? ● Ist eine Sicherung durchgebrannt oder wurde ein Leitungsschutzschalter ausgelöst? 	—
		<ul style="list-style-type: none"> ● Läuft der Timer? 	9 bis 10
	Schlechte Kühlung (oder Heizung*):	<ul style="list-style-type: none"> ● Ist der Luftfilter verschmutzt? ● Sind das Einlassgitter oder der Auslassanschluss der Klimaanlage blockiert? ● Haben Sie die Raumtemperatureinstellungen (Thermostat) korrekt gewählt? ● Ist ein Fenster oder eine Tür geöffnet? ● Bei Kühlbetrieb: Gelangt heller Sonnenschein durch ein Fenster herein? (Schließen Sie die Vorhänge.) ● Bei Kühlbetrieb: Befinden Sie Heizgeräte und Computer im Raum oder sind zu viele Menschen im Raum? 	—
		<ul style="list-style-type: none"> ● Ist das Gerät auf QUIET (LEISE) Betrieb eingestellt? 	—
Das Gerät arbeitet nicht so wie die Fernbedienungs-einstellungen:	<ul style="list-style-type: none"> ● Sind die Batterien der Fernbedienung leer? ● Sind die Batterien der Fernbedienung richtig geladen? 	6	

Wenn das Problem nach Durchführung dieser Überprüfungen bestehen bleibt, oder wenn Sie Brandgeruch wahrnehmen, oder wenn die OPERATION (Betrieb) Anzeigelampe und die TIMER Anzeigelampe blinken und die ECONOMY (Energiesparen) Anzeigelampe schnell blinkt, stoppen Sie sofort den Betrieb, schalten Sie die Hauptsicherung aus und wenden Sie sich an autorisiertes Fachpersonal.

TIPPS ZUM BETRIEB

Anweisungen, die sich auf den Heizbetrieb (*) beziehen, sind nur beim „HEIZ & KÜHL MODELL“ anwendbar (Umgekehrter Zyklus).

Heizleistung*

- Diese Klimaanlage arbeitet nach dem Wärmepumpenprinzip, wobei sie Wärme der Außenluft aufnimmt und diese Wärme in den Raum überträgt. Daher sinkt die Betriebsleistung, wenn die Außentemperatur abfällt. Wenn Ihnen die Heizleistung nicht ausreicht, empfehlen wir die Verwendung dieser Klimaanlage in Verbindung mit einem anderen Heizgerät.
- Wärmepumpen-Klimaanlagen heizen Ihren Raum auf, indem Luft durch den gesamten Raum bewegt wird, so dass nach Starten der Klimaanlage etwas Zeit erforderlich ist, bevor der Raum geheizt wird.

Wenn Innen- und Außentemperatur hoch sind*

Wenn sowohl Innen- als auch Außentemperaturen hoch sind, während der Verwendung des Heizmodus, kann der Lüfter des Außengeräts gelegentlich anhalten.

Mikrocomputergesteuertes automatisches Entfrosten*

- Wenn die Betriebsart Heizen bei niedriger Außentemperatur und hoher Feuchtigkeit benutzt wird, kann sich Eis an der Außenanlage bilden und die Leistung beeinträchtigen. Um diese Art von Leistungsabfall zu verhindern, ist diese Anlage mit einer mikrocomputergesteuerten automatischen Entfrosterfunktion ausgestattet. Wenn sich Frost bildet, wird die Klimaanlage vorübergehend gestoppt und der Entfrosterkreis läuft kurz (etwa 4 bis 15 Minuten). Beim automatischen Entfrosten blinkt die OPERATION (Betrieb) Anzeigelampe (grün).
- Nachdem der Heizbetrieb angehalten hat und sich Reif auf dem Außengerät bildet, startet das Gerät den automatischen Entfrosterbetrieb. In dieser Zeit wird der Betrieb des Außengeräts für ein paar Minuten angehalten.

Niedrige Umgebungskühlung*

Wenn die Außentemperatur sinkt, schaltet das Außengerät eventuell auf eine niedrigere Geschwindigkeit.

Heißer Anfang (für Heizung)*

Das Innengerät verhindert kalte Luftzüge wenn der Heizbetrieb beginnt.

Der Lüfter des Innengeräts wird nicht oder nur sehr langsam arbeiten, bis der Wärmetauscher die eingestellte Temperatur erreicht.

TIPPS ZUM BETRIEB

Die Kabel-Fernbedienungsoption ist erforderlich, um folgende Funktion zu verwenden (**).

****Duale Fernbedienungen (optional)**

Eine zusätzliche Fernbedienung kann verwendet werden. Die maximale Anzahl der Fernbedienungen ist 2. Beide Fernbedienungen können die Klimaanlage steuern. Die Zeitschaltfunktionen können jedoch nicht am Sekundärgerät verwendet werden.

****Gruppensteuerung**

1 Fernbedienung kann bis zu 16 Klimaanlagen steuern. Alle Klimaanlagen können mit den gleichen Einstellungen betrieben werden.

Anweisungen, die sich auf den Heizbetrieb (*) beziehen, sind nur beim „HEIZ & KÜHL MODELL“ anwendbar (Umgekehrter Zyklus).

AUTO-Neustart

Im Falle eines Stromausfalls

- Sollte die Stromversorgung der Klimaanlage durch einen Stromausfall unterbrochen werden, wird die Klimaanlage den Betrieb automatisch im vorher ausgewählten Modus aufnehmen, wenn der Strom zurückkehrt.
- Wenn im TIMER-Betrieb ein Stromausfall auftritt, wird der Timer zurückgesetzt und das Gerät beginnt (oder stoppt) den Betrieb mit der neuen Zeiteinstellung. In diesem Fall wird die TIMER-Anzeigelampe (orange) aufleuchten.
- Verwendung elektrischer Geräte (Rasierapparat usw.) oder kabelloser Funksender kann Fehlfunktionen der Klimaanlage auslösen. Trennen Sie in diesem Fall die Stromversorgung vorübergehend, schließen Sie sie wieder an, und nehmen Sie den Betrieb über die Fernbedienung wieder auf.

Hinweis

- *● Im Heizbetrieb führt das Außengerät gelegentlich für kurze Zeit das Entfrostens durch. Wenn der Benutzer während des Entfrostens das Innengerät auf Heizbetrieb stellt, wird das Entfrostens weiterhin ausgeführt und der Heizbetrieb beginnt nach Abschluss des Entfrostens, so dass es einige Zeit dauern kann, bevor warme Luft ausgegeben wird.
- *● Im Heizbetrieb kann die Oberseite des Innengeräts warm werden, dies wird jedoch durch die Zirkulation von Kältemittel im Innengerät, auch nach dem Ausschalten, verursacht und ist keine Fehlfunktion.