

AIR CONDITIONER
Floor/Ceiling Type

OPERATING MANUAL
BEDIENUNGSANLEITUNG
MODE D'EMPLOI
MANUAL DE FUNCIONAMIENTO
MANUALE DI ISTRUZIONI
ΕΓΧΕΙΡΙΔΙΟ ΛΕΙΤΟΥΡΓΙΑΣ
MANUAL DE FUNCIONAMIENTO
РУКОВОДСТВО ПО ЭКСПЛУАТАЦИИ
KULLANIM KILAVUZU
使用説明書

English

Deutsch

Français

Español

Italiano

Ελληνικά

Português

Русский

Türkçe

中國語

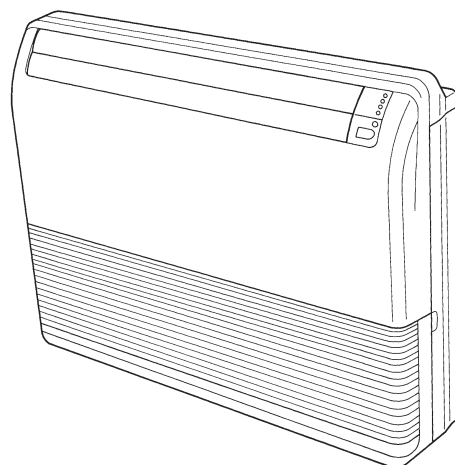
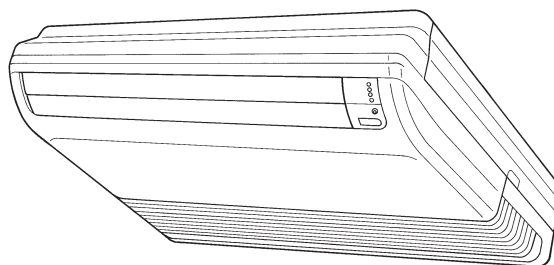

KEEP THIS MANUAL FOR FUTURE REFERENCE
BEWAHREN SIE DIESES HANDBUCH ZUM SPÄTEREN NACHSCHLAGEN AUF
CONSERVEZ CE MANUEL POUR RÉFÉRENCE ULTÉRIEURE
CONSERVE ESTE MANUAL PARA FUTURA REFERENCIA
CONSERVARE IL PRESENTE MANUALE PER FUTURE CONSULTAZIONI
ΦΥΛΑΞΤΕ ΤΟ ΕΓΧΕΙΡΙΔΙΟ ΓΙΑ ΜΕΛΛΟΝΤΙΚΗ ΑΝΑΦΟΡΑ
GUARDE ESTE MANUAL PARA REFERÊNCIA FUTURA
ХРАНИТЕ РУКОВОДСТВО ДЛЯ СПРАВОК В БУДУЩЕМ
BU KILAVUZU İLERİDE BAŞVURMAK ÜZERE SAKLAYIN
請保存本說明書以供日後參考

[Original instructions]





PART No. 9374379729-02

CONTENIDO

PRECAUCIONES DE SEGURIDAD	2	AJUSTE DE LA DIRECCIÓN DE CIRCULACIÓN DEL AIRE	11
CARACTERÍSTICAS Y FUNCIONES	3	FUNCIONAMIENTO DE VAIVÉN	12
DENOMINACIÓN DE LOS COMPONENTES	4	FUNCIONAMIENTO DEL MODO ECONÓMICO	12
PREPARATIVOS	6	FUNCIONAMIENTO CON CALEFACCIÓN A 10 °C	13
FUNCIONAMIENTO	7	SELECCIONAR EL CÓDIGO DE SEÑAL DEL MANDO A DISTANCIA	13
FUNCIONAMIENTO CON TEMPORIZADOR	9	LIMPIEZA Y MANTENIMIENTO	14
FUNCIONAMIENTO DEL TEMPORIZADOR (SLEEP) DE DESCONEXIÓN AUTOMÁTICA	10	LOCALIZACIÓN DE AVERÍAS	15
FUNCIONAMIENTO MANUAL AUTOMÁTICO (MANUAL AUTO)	10	CONSEJOS PARA EL FUNCIONAMIENTO	16

PRECAUCIONES DE SEGURIDAD

- Para evitar lesiones personales o daños materiales, lea con atención esta sección antes de utilizar el producto y tenga en cuenta las siguientes precauciones de seguridad.
- Un funcionamiento incorrecto ocasionado por no seguir las instrucciones puede provocar lesiones o daños cuya gravedad se clasifica del modo siguiente:

	ADVERTENCIA	Esta marca indica procedimientos que, si no se realizan correctamente, podrían provocar la muerte o herir de gravedad al usuario.
	ATENCIÓN	Esta marca indica procedimientos que, de ser realizados incorrectamente, podrían posiblemente ocasionar heridas personales al usuario o daño a la propiedad.

 ADVERTENCIA	
<ul style="list-style-type: none"> ● Este producto contiene piezas que no pueden ser reparadas por el usuario. Consulte siempre personal de mantenimiento autorizado al personal de mantenimiento autorizado para la reparación, instalación y reubicación de este producto. Una instalación o un manejo inadecuados pueden provocar una fuga, una descarga eléctrica o un incendio. ● Si nota señales de un funcionamiento incorrecto, como un olor a quemado, detenga inmediatamente el funcionamiento del acondicionador de aire y desconecte el circuito eléctrico o el enchufe para interrumpir la alimentación. A continuación, consulte con el personal de mantenimiento autorizado. ● Tenga cuidado de no dañar el cable de alimentación. Si se dañara, únicamente puede reemplazarlo el personal de mantenimiento autorizado. ● En caso de fuga del refrigerante, asegúrese de mantenerlo alejado del fuego o de cualquier sustancia inflamable y consulte al personal de mantenimiento autorizado. ● En el caso de que se produzca una tormenta o se observen signos de posibles relámpagos, apague el aire acondicionado desde el mando a distancia y evite tocar el producto o la fuente de alimentación para evitar cualquier peligro eléctrico. 	<ul style="list-style-type: none"> ● No deben utilizar este aparato personas (incluidos los niños) con capacidades físicas, sensoriales o mentales reducidas, ni personas que carezcan de experiencia y conocimientos, a menos que lo hagan bajo supervisión o siguiendo las instrucciones relativas al uso del aparato de una persona responsable de su seguridad. Los niños deberán ser vigilados para asegurarse de que no juegan con el equipo. ● No inicie o detenga el funcionamiento de este producto conectando o desconectando el enchufe o el disyuntor de circuito. ● No utilice gases inflamables cerca del producto. ● No se exponga al flujo directo del aire de refrigeración durante muchas horas. ● No introduzca los dedos ni inserte objetos en el orificio de salida, en el panel abierto ni en la rejilla de entrada. ● No utilice el acondicionador de aire con las manos mojadas.

 ATENCIÓN	
<ul style="list-style-type: none"> ● Esporádicamente, proporcione ventilación durante su uso. ● Utilice siempre el producto con los filtros de aire instalados. ● Asegúrese de que los equipos electrónicos estén a una distancia mínima de 1 m (40 pulg.) de la unidad interior o exterior. ● Desconecte la alimentación cuando el producto no vaya a ser utilizado durante un periodo de tiempo prolongado. ● Tras un periodo prolongado de uso, deberá hacer revisar el montaje de la unidad interior para evitar la caída del producto. ● Cuando en la habitación en la que se utiliza este producto haya bebés, niños, gente mayor o enfermos, deberá ajustar cuidadosamente la dirección del flujo de aire y la temperatura de la habitación. ● No dirija el aire a chimeneas ni a aparatos de calefacción. ● No bloquee ni cubra la rejilla de entrada ni el orificio de salida. ● No ejerza una presión excesiva en las aletas del radiador. ● No se suba al producto ni coloque objetos encima o colgados del mismo. 	<ul style="list-style-type: none"> ● No coloque otros dispositivos eléctricos ni otros enseres domésticos bajo el producto. El goteo de la condensación desde el producto podría mojarlos, provocando daños o un funcionamiento incorrecto. ● No exponga este producto directamente al agua. ● No utilice este producto para conservar comida, plantas, animales, equipos de precisión, trabajos artísticos ni otro tipo de objetos. Podría deteriorar la calidad de dichos elementos. ● No exponga animales o plantas al flujo directo de aire. ● No beba el agua de drenaje del acondicionador de aire. ● No tire del cable de alimentación. ● No toque las aletas de aluminio del intercambiador térmico que incorpora este producto para evitar lesiones personales al realizar trabajos de mantenimiento en la unidad.

CARACTERÍSTICAS Y FUNCIONES

■ Función de ahorro de energía y comodidad

INVERSOR

Al iniciar el funcionamiento, se utiliza mucha energía para que la habitación llegue rápidamente a la temperatura deseada. Después, la unidad cambia automáticamente a un ajuste de bajo consumo de energía para un funcionamiento económico y cómodo.

FUNCIONAMIENTO ECONÓMICO

Con el modo económico (ECONOMY), la temperatura de la habitación será algo más elevada que la temperatura ajustada en el modo de refrigeración y más baja que la ajustada en el modo de calefacción. Por lo tanto, el modo económico (ECONOMY) permite ahorrar más energía que cualquier otro modo normal.

FLUJO DE AIRE OMNIDIRECCIONAL (FUNCIONAMIENTO DE OSCILACIÓN)

Es posible el control en 3 dimensiones de la oscilación de la dirección del aire mediante el doble uso de la oscilación de la dirección del aire arriba/abajo (up/down) y la oscilación de la dirección del aire izquierda/derecha (right/left). Como las aletas de dirección del aire arriba/abajo (up/down) funcionan automáticamente de acuerdo con el modo de funcionamiento de la unidad, es posible ajustar la dirección del aire según el modo de funcionamiento.

FUNCIONAMIENTO SUPERSILENCIOSO

Cuando se selecciona silencio (QUIET) con el botón del ventilador (FAN), la unidad interior inicia el funcionamiento supersilencioso; el flujo de aire de la unidad interior se reduce para funcionar de forma más silenciosa.

CAMBIO AUTOMÁTICO

El modo de funcionamiento (refrigeración, seco, calefacción) cambia automáticamente para mantener la temperatura establecida y la temperatura se mantiene constante en todo momento.

FUNCIONAMIENTO CON CALEFACCIÓN A 10°C

La temperatura de la sala puede mantenerse a 10 °C para impedir que descienda demasiado.

■ Función cómoda

PROGRAMACIÓN DEL TEMPORIZADOR

La programación del temporizador le permite integrar la función OFF y ON del temporizador en una sola secuencia. La secuencia puede suponer 1 transición de temporizador OFF a temporizador ON, o de temporizador ON a temporizador OFF, dentro de un periodo de 24 horas.

TEMPORIZADOR DE DESCONEXIÓN AUTOMÁTICA (SLEEP)

Si se presiona el botón del temporizador de desconexión automática (SLEEP) en el modo calefacción, el ajuste del termostato del acondicionador de aire baja gradualmente durante el periodo de funcionamiento; en el modo refrigeración o deshumectación, el ajuste del termostato sube gradualmente durante el periodo de funcionamiento. Cuando se alcanza el tiempo ajustado, se desconecta automáticamente el acondicionador de aire.

■ Función de limpieza

REJILLA DE ENTRADA DESMONTABLE

La rejilla de entrada de la unidad interior se puede extraer para facilitar su limpieza y mantenimiento.

■ Mando a distancia

MANDO A DISTANCIA INALÁMBRICO

El mando a distancia inalámbrico permite controlar cómodamente el funcionamiento del acondicionador de aire.

MANDO A DISTANCIA CON CABLE (OPCIONAL)

Se puede utilizar el mando a distancia con cable opcional. El uso del mando a distancia con cable se diferencia en algunos aspectos del mando a distancia inalámbrico.

[Funciones adicionales de los mandos con cable]
• Temporizador semanal
• Temporizador de ajuste anterior de temperatura

Se pueden utilizar ambos mandos a distancia simultáneamente. (Pero las funciones están limitadas.)

Cuando se utilizan las funciones restringidas en el mando a distancia, se escuchará un pitido, y las lámparas indicadoras de funcionamiento (OPERATION), temporizador (TIMER) y la tercera de la unidad interior parpadearán.

[Funciones restringidas de los mandos inalámbricos]
• Temporizador de DESCONEXIÓN AUTOMÁTICA (SLEEP)
• TEMPORIZADOR (temporizador ON (activado), temporizador OFF (desactivado) y temporizador de programa)
• Funcionamiento con CALEFACCIÓN A 10°C

DENOMINACIÓN DE LOS COMPONENTES

Unidad interior

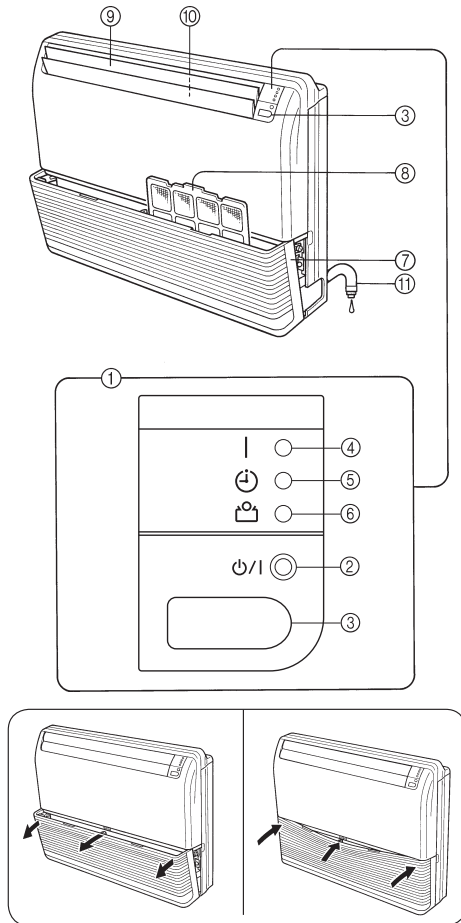

- ① Panel de control
- ② Botón de funcionamiento manual/automático (MANUAL AUTO)
 - Al mantener pulsado el botón de funcionamiento manual/automático (MANUAL AUTO) durante más de 10 segundos, se iniciará el funcionamiento de refrigeración forzada.
 - El funcionamiento de refrigeración forzada se utiliza en el momento de la instalación. Sólo debe utilizarlo el personal de mantenimiento autorizado.
 - Cuando se inicie el funcionamiento de refrigeración forzada accidentalmente, pulse el botón de inicio/pausa (START/STOP) para detener el funcionamiento.
 - Pulse el botón en restablecimiento del filtro.
- ③ Receptor de señal de control remoto
- ④ Indicador de funcionamiento (OPERATION) (verde)
- ⑤ Indicador del temporizador (TIMER) (naranja)
 - El piloto indicador del TIMER (temporizador) se enciende cuando se ajusta desde el mando a distancia inalámbrico.
- ⑥ Piloto indicador de modo económico (ECONOMY) (verde)
 - El piloto indicador de modo económico (ECONOMY) se ilumina cuando están activados el funcionamiento económico (ECONOMY operation) y el funcionamiento con calefacción a 10 °C (10 °C HEAT operation).
- ⑦ Rejilla de entrada
- ⑧ Filtro de aire
- ⑨ Lamas deflectoras de arriba/abajo (up/down)
- ⑩ Palas deflectoras de derecha/izquierda (right/left) (Detrás de las lamas deflectoras de arriba/abajo (up/down))
- ⑪ Manguera de drenaje

Mando a distancia

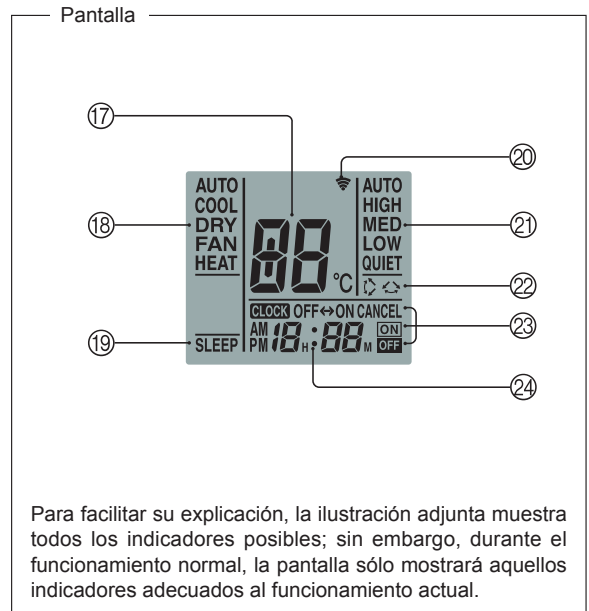
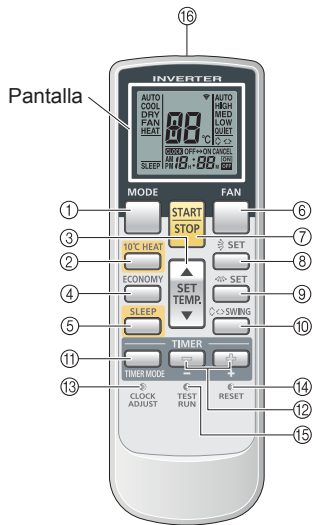

Para facilitar su explicación, la ilustración adjunta muestra todos los indicadores posibles; sin embargo, durante el funcionamiento normal, la pantalla sólo mostrará aquellos indicadores adecuados al funcionamiento actual.

- ① Botón de modo (MODE)
- ② Botón de calefacción a 10 °C (10 °C HEAT)
- ③ Botón de ajuste de la temperatura (SET TEMP.) (▲ / ▼)
- ④ Botón del modo de ahorro (ECONOMY)
- ⑤ Botón el temporizador de desconexión automática (SLEEP)
- ⑥ Botón del ventilador (FAN)
- ⑦ Botón de marcha/paro (START/STOP)
- ⑧ Botón de ajuste vertical (SET)
- ⑨ Botón de ajuste horizontal (SET)
- ⑩ Botón de vaivén (SWING)
- ⑪ Botón de modo de temporizador (TIMER MODE)
- ⑫ Botones de ajuste del temporizador (TIMER SET) (□ / □)
- ⑬ Botón de ajuste de reloj (CLOCK ADJUST)
- ⑭ Botón de reposición (RESET)
- ⑮ Botón de prueba del funcionamiento (TEST RUN)

- Este botón se utiliza al instalar el acondicionador y no debe usarse bajo condiciones normales porque causará que la función del termostato del acondicionador de aire actúe incorrectamente.
- Si se pulsa este botón durante el funcionamiento normal, la unidad cambiará al modo de funcionamiento de prueba y los pilotos indicadores OPERATION (FUNCIONAMIENTO) y TIMER (TEMPORIZADOR) parpadearán de forma simultánea.
- Para detener el funcionamiento de prueba, pulse el botón START/STOP (INICIO/PARADA) para detener el acondicionador de aire.

- ⑮ Emisor de señal
- ⑰ Indicador de AJUSTE de temperatura
- ⑱ Indicador de modo de funcionamiento
- ⑲ Indicador SLEEP (REPOSO)
- ⑳ Indicador de transmisión
- ㉑ Indicador de la velocidad del ventilador
- ㉒ Indicador de OSCILACIÓN
- ㉓ Indicador del modo del temporizador
- ㉔ Indicador del reloj

Es posible que ciertas unidades interiores no presenten todas las funciones correspondientes a todos los botones de telemando. La unidad interior emitirá un pitido y el piloto de funcionamiento (OPERATION), temporizador (TIMER) y modo económico (ECONOMY) parpadeará cuando se pulsa un botón del control remoto si la función no está disponible.

PREPARATIVOS

Activar la unidad

1 Activar el disyuntor de circuito.

Cargue las pilas (AAA/R03/LR03 × 2)

1 Presione y deslice la tapa del compartimiento de las pilas del lado opuesto para abrirla.

Deslice en la dirección de la flecha mientras presiona la marca .

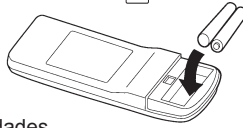

2 Inserte las pilas.

Asegúrese de hacer corresponder bien las polaridades (+/-) de las pilas.

3 Cierre la tapa del compartimiento de las pilas.

Ajuste la hora actual

1 Presione el botón de ajuste de reloj (CLOCK ADJUST).

Emplee la punta de un bolígrafo u otro pequeño objeto para presionar el botón.

2 Utilice los botones / de ajuste del temporizador (TIMER SET) para poner el reloj en la hora actual.

Botón : Presiónelo para hacer avanzar la hora.

Botón : Presiónelo para hacer retroceder la hora.

(Cada vez que se pulsan los botones, se adelanta/atrasa la hora en incrementos de 1 minuto; mantenga los botones pulsados para cambiar la hora rápidamente en incrementos de 10 minutos.)

3 Presione el botón de ajuste de reloj (CLOCK ADJUST) otra vez.

De este modo se completa el ajuste y el reloj se pone en funcionamiento.

⚠ ADVERTENCIA

- Evite que los niños ingieran las baterías.

⚠ ATENCIÓN

- Para evitar un funcionamiento incorrecto o daños al mando a distancia:
 - Coloque el mando a distancia donde no esté expuesto a la luz directa del sol o a calor excesivo.
 - Saque las pilas si el producto no se va a utilizar durante un periodo largo de tiempo.
 - Las baterías agotadas tienen que ser sacadas inmediatamente, y ser eliminadas de acuerdo con las leyes locales y las normativas de su región.
- Si líquido de batería que se haya fugado entra en contacto con su piel, ojos o boca, lávelos inmediatamente con mucha agua fría, y consúlteselo a su médico.
- Obstáculos entre el mando a distancia y la unidad interior pueden afectar a la transmisión de señal adecuada.
- No de golpes fuertes al mando a distancia.
- No vierta agua sobre el mando a distancia.
- No intente recargar baterías secas.
- NO utilice baterías secas que hayan vuelto a ser cargadas.

Utilice únicamente el tipo de pilas especificadas.

No mezcle diferentes tipos de baterías nuevas o usadas.

Las baterías se pueden utilizar alrededor de 1 año en uso normal. Si el rango del mando a distancia se reduce notablemente, sustituya las pilas, y pulse el botón y después pulse el botón "RESET" con la punta de un bolígrafo u otro objeto pequeño.

Empleo de la unidad del telemando

- La unidad del telemando debe dirigirse al receptor de la señal para que funcione correctamente.
- Alcance de funcionamiento: Dentro de unos 7 metros.
- Cuando una señal se recibe correctamente en el acondicionador de aire, sonará un pitido de confirmación.
- Si no se oye el pitido, presione de nuevo el botón de la unidad del telemando.

Soporte de la unidad del telemando



- ① Monte el soporte.
- ② Coloque la unidad del telemando.
- ③ Para sacar la unidad del telemando (para usarla en la mano).

FUNCIONAMIENTO

Para seleccionar el modo de funcionamiento

1 Presione el botón de marcha/paro (START/STOP).
Se encenderá la lámpara de funcionamiento (OPERATION) de la unidad interior (verde).
El acondicionador de aire se pondrá en funcionamiento.

2 Presione el botón de modo (MODE) para seleccionar el modo deseado.

Cada vez que presione el botón, el modo cambia en el orden siguiente:

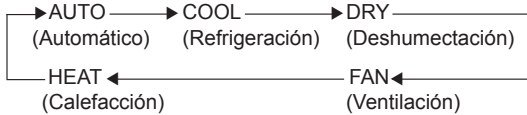

Transcurridos unos 3 segundos, volverá a mostrarse la pantalla completa.

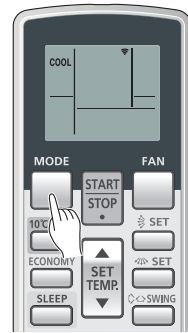

Ejemplo: Cuando se ajusta a COOL (refrigeración).

Para ajustar el termostato

Pulse el botón de ajuste de la temperatura (SET TEMP.).

Botón ▲: Presiónelo para subir el ajuste del termostato.

Botón ▼: Presiónelo para bajar el ajuste del termostato.

● Margen de ajuste del termostato:

Automático	18-30 °C
Calefacción	16-30 °C
Refrigeración/Deshumectación	18-30 °C

El termostato no puede emplearse para ajustar la temperatura de la sala durante el modo de ventilación (FAN) (la temperatura no aparecerá en la pantalla de la unidad del telemando).

Transcurridos unos 3 segundos, volverá a mostrarse la pantalla completa.

El ajuste del termostato deberá considerarse un valor estándar, y puede ser algo distinto de la temperatura real de la sala.



Ejemplo: Cuando se ajusta a 26 °C.

Ajuste de la velocidad del ventilador

Presione el botón del ventilador (FAN).

Cada vez que presione el botón, la velocidad del ventilador cambia en el orden siguiente:

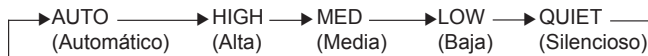

Transcurridos unos 3 segundos, volverá a mostrarse la pantalla completa.

Cuando se ajusta a automático (AUTO):

Calefacción: El ventilador funciona a velocidad lenta al principio del funcionamiento o también cuando la temperatura del aire emitido es relativamente baja; la velocidad del ventilador aumenta a medida que sube la temperatura del aire emitido.

Sin embargo, el ventilador funciona a velocidad muy baja cuando la temperatura del aire que sale de la unidad interior es baja.

Refrigeración: Así que la temperatura de la habitación se aproxima al ajuste del termostato, se aminora la velocidad del ventilador.

Ventilación: El ventilador se conecta y desconecta alternadamente; cuando se conecta, el ventilador funciona al ajuste de velocidad baja.

El ventilador funcionará a un ajuste muy bajo durante el funcionamiento de monitor y al principio del modo de calefacción.

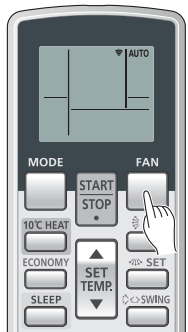

Ejemplo: Cuando se ajusta a automático (AUTO).

Funcionamiento SUPERSILENCIOSO

Cuando se ajusta a silencioso (Quiet):

Se inicia el funcionamiento SUPERSILENCIOSO. El flujo de aire de la unidad interior se reducirá para conseguir un funcionamiento más silencioso.

- El funcionamiento SUPERSILENCIOSO no puede utilizarse durante el modo seco (dry). (Lo mismo se aplica cuando se selecciona el modo de deshumectación durante el funcionamiento del modo automático (AUTO)).
- Durante el funcionamiento SUPERSILENCIOSO, el rendimiento de calefacción y refrigeración se reducirá un poco. Si la sala no se calefacciona o no se refrigera cuando se utiliza el modo supersilencioso (QUIET), ajuste la velocidad del ventilador del acondicionador de aire.

FUNCIONAMIENTO

Las instrucciones sobre el modo calefacción (*) sólo sirven para el “MODELO DE REFRIGERACIÓN Y CALEFACCIÓN” (Ciclo inverso)

Para detener el funcionamiento

Presione el botón de marcha/paro (START/STOP).

La lámpara de funcionamiento (OPERATION) de la unidad interior (verde) se apagará.

Funcionamiento de los modos

AUTO (en modo REFRIGERACIÓN):

- Cuando se seleccione por primera vez AUTO (CAMBIO AUTOMÁTICO), el ventilador funcionará a una velocidad muy baja durante unos minutos, mientras la unidad determina las condiciones de la sala y selecciona el modo adecuado.

La temperatura de la sala es superior a la temperatura definida en el ajuste de temperatura → Modo refrigeración o modo seco

La temperatura de la sala se aproxima o es inferior a la temperatura definida → Operación de supervisión

- Cuando la unidad interior haya ajustado la temperatura de la sala próxima a la temperatura ajustada, iniciará la operación de supervisión. En el modo de funcionamiento de supervisión, el ventilador funcionará a baja velocidad. Si la temperatura de la sala cambia posteriormente, la unidad interior volverá a seleccionar el funcionamiento adecuado (refrigeración) para ajustar la temperatura al valor establecido en el ajuste de temperatura.
- Si el modo seleccionado automáticamente por el aparato no es el deseado, seleccione un modo de funcionamiento (refrigeración, deshumectación, ventilación).

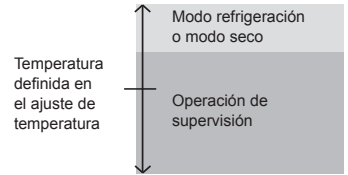

AUTO [en modelo de CALEFACCIÓN Y REFRIGERACIÓN (Ciclo inverso)]:

- Cuando se selecciona AUTO (cambio automático), el acondicionador de aire selecciona el modo de funcionamiento adecuado (refrigeración o calefacción) según la temperatura actual de la sala.
- Cuando se seleccione por primera vez AUTO, el ventilador funcionará a una velocidad muy baja durante unos minutos, mientras la unidad determina las condiciones de la sala y selecciona el modo de funcionamiento adecuado.

La temperatura de la sala es superior a la temperatura definida en el ajuste de temperatura → modo refrigeración o modo seco

La temperatura de la sala se aproxima a la temperatura definida en el ajuste de temperatura → determinado por la temperatura exterior

La temperatura de la sala es inferior a la temperatura definida en el ajuste de temperatura → calefacción

- Cuando el acondicionador de aire ha ajustado la temperatura de la sala de acuerdo con el ajuste del termostato, se iniciará el funcionamiento del monitor. En el modo de funcionamiento del monitor, el ventilador funcionará a velocidad baja. Si la temperatura de la sala cambia posteriormente, el acondicionador de aire seleccionará nuevamente el funcionamiento adecuado (calefacción, refrigeración) para ajustar la temperatura al valor establecido en el termostato.
- Si el modo seleccionado automáticamente por el aparato no es el deseado, seleccione un modo de funcionamiento (calefacción, refrigeración, deshumectación, ventilación).

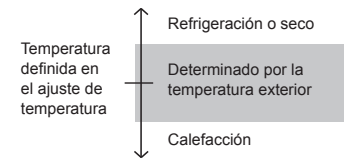

CALEFACCIÓN*:

- Se emplea para calentar la sala.
- Cuando se selecciona el modo de calefacción, el acondicionador de aire funcionará con una velocidad del ventilador muy baja de 3 a 5 minutos, después de lo cual cambiará al ajuste seleccionado del ventilador. Este periodo de tiempo está provisto para permitir a la unidad interior calentarse antes de comenzar la operación completa.
- Cuando la temperatura de la sala es muy baja, puede formarse escarcha en la unidad exterior y puede reducirse el rendimiento. Para sacar esta escarcha, la unidad se establece automáticamente en el ciclo de desescarche de vez en cuando. Durante el funcionamiento de desescarche automático, la lámpara indicadora de funcionamiento (OPERATION) parpadeará y el funcionamiento de calefacción se interrumpirá.
- Tras el inicio del funcionamiento de calefacción, la habitación tarda en calentarse.

REFRIGERACIÓN:

- Se emplea para refrigerar la sala.

DESHUMECTACIÓN:

- Se emplea para enfriar un poco mientras se deshumecta la sala.
- No podrá calentar la sala durante el modo de deshumectación.
- Durante el modo de deshumectación, el aparato funcionará a baja velocidad; para poder ajustar la humedad de la sala, es posible que el ventilador de la unidad interior se pare de vez en cuando. Además, el ventilador puede funcionar a velocidad muy baja cuando se ajusta la humedad de la sala.
- La velocidad del ventilador no podrá cambiarse manualmente cuando se haya seleccionado el modo de deshumectación.

VENTILACIÓN:

- Se emplea para hacer circular el aire por la sala.

Durante el modo de calefacción:

Ajuste el termostato a un ajuste de la temperatura que sea más alto que la temperatura actual de la sala. El modo de calefacción no funcionará si se ajusta el termostato más bajo que la temperatura actual de la sala.

Durante el modo refrigeración/deshumectación:

Ajuste el termostato a un ajuste de la temperatura que sea más bajo que la temperatura actual de la sala. Los modos de refrigeración y deshumectación no funcionarán si se ajusta el termostato más alto que la temperatura actual de la sala (en el modo de refrigeración, sólo funcionará el ventilador).

Durante el modo de ventilación:

No podrá emplear el aparato para la calefacción ni refrigeración de la sala.

FUNCIONAMIENTO CON TEMPORIZADOR

Antes de utilizar la función del temporizador, asegúrese de que la unidad del telemando esté ajustado a la hora correcta (☞ Página 6.) Si la unidad interior está conectada a un telemando cableado, el telemando inalámbrico no se podrá utilizar para ajustar el temporizador.

Nota: En la conexión múltiple simultánea, no puede utilizarse esta función mediante el mando a distancia inalámbrico.

Para emplear el Temporizador de conexión (ON) y de desconexión (OFF)

1 Presione el botón de marcha/paro (START/STOP) (si el aparato ya está funcionando, pase al paso 2).
Se encenderá la lámpara de funcionamiento (OPERATION) verde de la unidad interior.

2 Presione el botón del temporizador (TIMER MODE) para seleccionar el funcionamiento de temporizador de conexión (ON) o de desconexión (OFF).
Cada vez que presione el botón, el modo cambia en el orden siguiente:

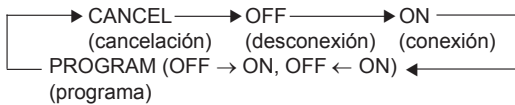

La lámpara indicadora naranja del temporizador (TIMER) se iluminará.

3 Utilice los botones de ajuste del temporizador (TIMER SET) para ajustar la hora de desconexión (OFF) y conexión (ON) deseada.
Ajuste la hora mientras el indicador de la hora parpadee (parpadeará durante unos 5 segundos).

Botón (+) : Presiónelo para hacer avanzar la hora.

Botón (-) : Presiónelo para hacer retroceder la hora.

Transcurridos unos 5 segundos, volverá a mostrarse la pantalla completa.

Empleo del Temporizador programable

1 Presione el botón de marcha/paro (START/STOP) (si el aparato ya está funcionando pase al paso 2).
Se encenderá la lámpara de funcionamiento (OPERATION) verde de la unidad interior.

2 Ajuste las horas deseadas del temporizador de desconexión (OFF) y del de conexión (ON).
Vea la sección de "Para emplear el temporizador de conexión (ON) y de desconexión (OFF)" para ajustar el modo y las horas deseadas.
Transcurridos unos 3 segundos, volverá a mostrarse la pantalla completa.
Se encenderá la lámpara del temporizador (TIMER) naranja de la unidad interior.

3 Presione el botón del temporizador (TIMER MODE) para seleccionar el funcionamiento con temporizador programado (PROGRAM) (se visualizará OFF → ON u OFF ← ON).

La visualización mostrará alternadamente "OFF-timer" (temporizador de desconexión) y "ON-timer" (temporizador de conexión), y cambie entonces para que se muestre el ajuste de la hora de la primera función.

- El temporizador programable iniciará el funcionamiento. (Si se ha seleccionado el temporizador de conexión (ON) para funcionar primero, el aparato dejará de funcionar en este punto.)

Transcurridos unos 5 segundos, volverá a mostrarse la pantalla completa.

Notas sobre el temporizador programable

- El temporizador programable le permite integrar las funciones del temporizador de desconexión y del temporizador de conexión en una sola secuencia. La secuencia puede suponer 1 transición de temporizador OFF a temporizador ON, o de temporizador ON a temporizador OFF, dentro de un periodo de 24 horas.
- La primera función del temporizador en activarse será la que esté ajustada más próxima a la hora actual. El orden de funcionamiento se indica mediante la flecha en la pantalla del mando a distancia (OFF → ON o OFF ← ON).
- Un ejemplo del uso del temporizador de programa podría ser establecer la parada automática (temporizador de desactivación) del acondicionador de aire después de irse a dormir y el inicio automático (temporizador de activación) por la mañana, antes de levantarse.

Para cancelar el temporizador

Utilice el botón de modo del temporizador (TIMER MODE) para seleccionar "CANCELAR". El acondicionador de aire retornará al funcionamiento normal.

Para cambiar el ajuste del temporizador

Lleve a cabo los pasos 2 y 3.

Para detener el funcionamiento del acondicionador de aire mientras el temporizador está funcionando

Presione el botón de marcha/paro (START/STOP).

Para cambiar las condiciones de funcionamiento

Si desea cambiar las condiciones de funcionamiento (modo, velocidad del ventilador, ajuste del termostato, modo QUIET (SILENCIOSO)) después de haber hecho el ajuste del temporizador, espere a que reaparezca toda la visualización, y presione los botones apropiados para cambiar el funcionamiento como desee.

Para cancelar el temporizador

Utilice el botón de modo del temporizador (TIMER MODE) para seleccionar "CANCELAR". El acondicionador de aire retornará al funcionamiento normal.

Para cambiar los ajustes del temporizador

1. Siga las instrucciones dadas en la sección "Para emplear el temporizador de conexión (ON) y de desconexión (OFF)" para seleccionar el ajuste del temporizador que desee cambiar.
2. Presione el botón del temporizador (TIMER MODE) para seleccionar OFF → ON u OFF ← ON.

Para detener el funcionamiento del acondicionador de aire mientras el temporizador está funcionando

Presione el botón de marcha/paro (START/STOP).

Para cambiar las condiciones de funcionamiento

Si desea cambiar las condiciones de funcionamiento (modo, velocidad del ventilador, ajuste del termostato, modo QUIET (SILENCIOSO)), después de realizar el ajuste del temporizador, espere a que reaparezca toda la visualización, y presione entonces los botones apropiados para cambiar la condición de funcionamiento deseada.

FUNCIONAMIENTO DEL TEMPORIZADOR (SLEEP) DE DESCONEXIÓN AUTOMÁTICA

A diferencia de otras funciones del temporizador, el temporizador de desconexión automática (SLEEP) se usa para ajustar la duración del tiempo hasta que se para el funcionamiento del acondicionador de aire. Si la unidad interior está conectada a un telemando cableado, el telemando inalámbrico no se podrá utilizar para ajustar el temporizador de desconexión automática.

Nota: En la conexión múltiple simultánea, no puede utilizarse esta función mediante el mando a distancia inalámbrico.

Empleo del temporizador (SLEEP) de desconexión automática

Mientras el acondicionador de aire está en funcionamiento o parado, presione el botón de desconexión automática (SLEEP). Se encienden la lámpara de funcionamiento (OPERATION) verde de la unidad interior y la lámpara del temporizador (TIMER) naranja.

Para cancelar el temporizador

Utilice el botón de modo del temporizador (TIMER MODE) para seleccionar "CANCELAR". El acondicionador de aire retornará al funcionamiento normal.

Para cambiar los ajustes del tiempo

Pulse el botón del temporizador de desconexión automática (SLEEP) una vez más y fije la hora con los botones $\boxed{+}$ / $\boxed{-}$ de ajuste del temporizador (TIMER SET).

Botón $\boxed{+}$: Presiónelo para hacer avanzar la hora.

Botón $\boxed{-}$: Presiónelo para hacer retroceder la hora.

Transcurridos unos 5 segundos, volverá a mostrarse la pantalla completa.

Para detener el funcionamiento del acondicionador de aire mientras el temporizador está funcionando

Presione el botón de marcha/paro (START/STOP).

Notas sobre el temporizador de desconexión automática (SLEEP)

Para evitar calor o frío excesivos mientras está durmiendo, la función del temporizador de desconexión automática (SLEEP) modifica automáticamente el ajuste del termostato de acuerdo con el ajuste del tiempo. Cuando ha transcurrido el tiempo ajustado, el acondicionador de aire se para por completo.

Durante el funcionamiento de calefacción:

Cuando se activa el temporizador SLEEP (desconexión automática), el ajuste del termostato disminuye, automáticamente, 1 °C cada 30 minutos. Cuando la temperatura ha descendido un total de 4 °C, éste se mantiene hasta que transcurre el tiempo programado y la unidad se desconecta.

Ajuste del temporizador (SLEEP) de desconexión automática

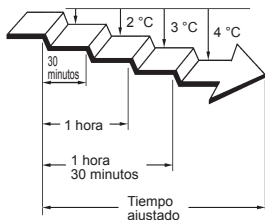

Durante el funcionamiento de refrigeración/deshumectación:

Una vez seleccionada la función "SLEEP" la temperatura de ajuste (termostato) sube automáticamente 1 °C cada 60 min. Cuando la temperatura de ajuste (termostato) ha ascendido un total de 2 °C, ésta se mantiene hasta que transcurre el tiempo programado y la unidad se desconecta.

Ajuste del temporizador (SLEEP) de desconexión automática

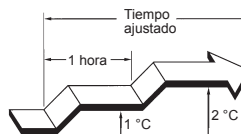

FUNCIONAMIENTO MANUAL AUTOMÁTICO (MANUAL AUTO)

Realice la operación MANUAL AUTO si ha perdido el mando a distancia o si éste no funciona de forma correcta.

Cómo controlar la unidad interior sin el mando a distancia

Pulse el botón MANUAL AUTO de la unidad interior durante más de 3 segundos y menos de 10.



Para detener el funcionamiento, pulse otra vez el botón de funcionamiento manual/automático (MANUAL AUTO).

- Cuando al acondicionador de aire se haga funcionar mediante los controles de la unidad interior, funcionará en el mismo modo que el modo AUTO que se seleccionó en el mando a distancia. Sin embargo, el modelo con bomba de calor del acondicionador de aire de tipo múltiple seguirá el modo de funcionamiento de la otra unidad interior.
- La velocidad del ventilador se ajustará en "AUTO" y el ajuste del termostato estará en el valor estándar. (24 °C)

AJUSTE DE LA DIRECCIÓN DE CIRCULACIÓN DEL AIRE

Las instrucciones sobre el modo calefacción (*) sólo sirven para el “MODELO DE REFRIGERACIÓN Y CALEFACCIÓN” (ciclo inverso)

- Ajuste del dirección del aire en los sentidos arriba, abajo e izquierda y derecha con los botones air direction (dirección del aire) del mando a distancia.
- Utilice los botones air direction (dirección del aire) después de que la unidad interior haya empezado a funcionar y las lamas deflectoras hayan dejado de moverse.

Ajuste de la dirección vertical del aire

Presione el botón SET (vertical).

Cada vez que se presiona el botón, el margen de dirección del aire cambia de la forma siguiente:



Tipos de ajustes de la dirección del flujo de aire:

- ①, ②, ③, ④ : Durante los modos de refrigeración/deshumectación
- ⑤, ⑥, ⑦ : Durante el modo de calefacción*

La visualización del mando no cambia.

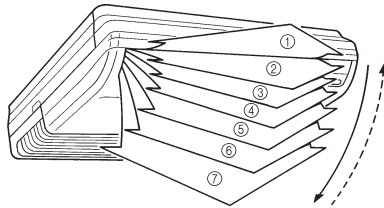

- Emplee los ajustes de la dirección del aire dentro de los márgenes arriba mostrados.
- La dirección del flujo de aire vertical se ajusta automáticamente, de acuerdo con el tipo de funcionamiento seleccionado.

Durante el modo de refrigeración/deshumectación : Flujo horizontal ①

Durante el modo de calefacción* : Flujo descendente ⑦

- Durante el funcionamiento en el modo automático (AUTO), el primer minuto después de haberse puesto en funcionamiento, el flujo de aire será horizontal ①; la dirección del aire no podrá ajustarse durante este período.

El ajuste de la dirección del flujo de aire pasa temporalmente a ① cuando la temperatura del flujo de aire es baja al comienzo del modo Heating (calefacción).

Ajuste horizontal de la dirección del aire

Presione el botón SET (horizontal).

Cada vez que se presiona el botón, el margen de dirección del aire cambia de la forma siguiente:



La pantalla del mando a distancia no cambia.



- Emplee los ajustes de la dirección del aire en el orden expuesto anteriormente.

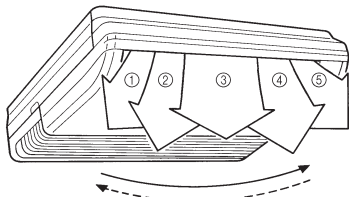

⚠ ADVERTENCIA

No ponga nunca los dedos ni otros objetos dentro de los orificios de salida, porque el ventilador interno funciona a alta velocidad y puede causar daños personales.

- Cualquier intento por mover manualmente las lamas deflectoras arriba/abajo (up/down) o las palas deflectoras derecha/izquierda (right/left) puede ocasionar un funcionamiento inadecuado; en tales casos, apague el equipo y vuélvalo a encender. Las lamas deflectoras deben empezar a funcionar correctamente otra vez.
- Durante el funcionamiento de refrigeración y de deshumectación, no mueva las lamas deflectoras del flujo de aire en el margen de calefacción (⑤-⑦) durante los períodos prolongados de tiempo, porque el vapor del agua puede condensarse cerca de las lamas deflectoras de salida y pueden caer gotas de agua desde el acondicionador de aire. En el modo de Refrigeración y Deshumectación, si las palas deflectoras se dejan en la posición de calefacción por más de 30 minutos, estas regresarán automáticamente a su posición ④.
- Cuando se utiliza en una sala con niños, ancianos, o enfermos, la dirección del aire y la temperatura de la sala deben ajustarse teniendo en cuenta las circunstancias.

FUNCIONAMIENTO DE VAIVÉN

Inicie el funcionamiento del acondicionador de aire antes de efectuar este procedimiento.

Para seleccionar el funcionamiento de vaivén (SWING)

Pulse el botón SWING (VAIVÉN).

Se iluminará la pantalla SWING (oscilación).

Cada vez que pulse el botón SWING (VAIVÉN), el funcionamiento de vaivén irá cambiando en el orden siguiente:

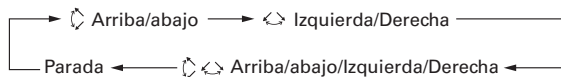

Para detener el funcionamiento de vaivén (SWING)

Pulse el botón SWING (VAIVÉN) y seleccione STOP.

La dirección de la corriente de aire volverá a la posición anterior al funcionamiento de vaivén.

Observaciones sobre el funcionamiento de VAIVÉN

- Para seleccionar el funcionamiento de vaivén up/down

El tipo de funcionamiento	Ciclo seguido por el vaivén
Refrigeración/Deshumectación	de ① a ④
Calefacción	de ③ a ⑦
Ventilación (① ~ ④) ^{*1}	de ① a ④
Ventilación (⑤ ~ ⑦) ^{*1}	de ③ a ⑦

^{*1} La posición de las palas deflectoras antes del vaivén aparece entre paréntesis.

El funcionamiento de vaivén puede detenerse temporalmente cuando el ventilador del acondicionador de aire no esté en funcionamiento, o cuando funcione a velocidades muy lentas.

- Para seleccionar el funcionamiento de vaivén left/right

El tipo de funcionamiento	Ciclo seguido por el vaivén
Refrigeración/Deshumectación	de ① a ⑤ (todos)
Calefacción	de ① a ⑤ (todos)
Ventilación	de ① a ⑤ (todos)

El funcionamiento del vaivén (SWING) puede detenerse temporalmente cuando el ventilador del acondicionador de aire no esté en funcionamiento, o cuando funcione a velocidades muy lentas.

FUNCIONAMIENTO DEL MODO ECONÓMICO

Ponga en marcha el acondicionador de aire antes de llevar a cabo este procedimiento.

Para utilizar el MODO ECONÓMICO

Presione el botón de modo económico (ECONOMY).

La lámpara indicadora (verde) de modo económico (ECONOMY) se iluminará.

Se inicia el funcionamiento de del modo económico (ECONOMY).

Para detener el funcionamiento del MODO ECONÓMICO

Vuelva a presionar el botón de modo económico (ECONOMY).

La lámpara indicadora (verde) de modo económico (ECONOMY) se apagará.

Comenzará el funcionamiento normal.

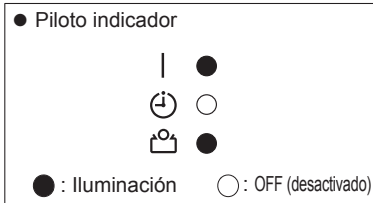

Acerca del funcionamiento del MODO ECONÓMICO

Al máximo rendimiento, el funcionamiento económico (ECONOMY) supone aproximadamente el 70 % del funcionamiento normal del acondicionador de aire para refrigeración y calefacción.

- Si la habitación no se refrigera (o calienta) bien durante el funcionamiento del modo económico (ECONOMY), seleccione el funcionamiento normal.
- Durante el periodo de control en el modo automático (AUTO), el acondicionador de aire no cambiará al funcionamiento económico (ECONOMY) aunque este se seleccione pulsando el botón de funcionamiento económico (ECONOMY).
- Cuando se activa el modo de funcionamiento económico (ECONOMY), la temperatura de la habitación será ligeramente más alta que la temperatura seleccionada en el modo de refrigeración e inferior a la del modo de calefacción. Por lo tanto, el modo económico (ECONOMY) permite ahorrar más energía que cualquier otro modo normal.
- En caso de que el acondicionador de aire sea de tipo múltiple, el modo de funcionamiento económico (ECONOMY) sólo está disponible para la unidad interior establecida.

FUNCIONAMIENTO CON CALEFACCIÓN A 10 °C

Nota: En la conexión múltiple simultánea, no puede utilizarse esta función mediante el mando a distancia inalámbrico.

Para usar el funcionamiento con calefacción a 10 °C (10 °C HEAT Operation)

Pulse el botón de calefacción a 10 °C (10 °C HEAT)

Se apagará el piloto indicador de funcionamiento (OPERATION) (verde) y se encenderá el piloto indicador del modo económico (ECONOMY) (verde).

Para detener el funcionamiento con calefacción a 10 °C (10 °C HEAT Operation)

Pulse el botón de inicio/parada (START/STOP)

A continuación se detendrá el funcionamiento (OPERATION) y se apagará el piloto indicador del modo económico (ECONOMY) (verde).

Mientras esté activo el funcionamiento con calefacción a 10 °C (10 °C HEAT operation), sólo se puede utilizar el siguiente modo de funcionamiento.

-  OSCILACIÓN (SWING)

● Piloto indicador



Acerca del funcionamiento de la calefacción a 10 °C (10 °C HEAT)

- El modo de calefacción no funcionará si la temperatura de la habitación es suficientemente alta.
- La temperatura de la habitación se puede mantener a 10 °C pulsando el botón de calefacción a 10 °C (10 °C HEAT) para evitar que descienda demasiado.
- En el caso de los acondicionadores de aire multifuncionales (multi-type), si se emplea otra unidad interior para la calefacción, la temperatura de la habitación donde se ha establecido la función "CALEFACCIÓN 10°C" ("10°C HEAT") se incrementará. Cuando se utiliza la función "CALEFACCIÓN 10°C" ("10°C HEAT"), resulta recomendable que todas las unidades interiores se utilicen en el modo "CALEFACCIÓN 10°C" ("10°C HEAT").

SELECCIONAR EL CÓDIGO DE SEÑAL DEL MANDO A DISTANCIA

Si ha instalado dos o más acondicionadores de aire en una habitación y el mando a distancia no controla el acondicionador de aire que desea ajustar, cambie el código de señal del mando a distancia de modo que únicamente controle el acondicionador de aire que desea ajustar (4 selecciones posibles).

Si ha instalado dos o más acondicionadores de aire en una habitación, póngase en contacto con su distribuidor para definir los códigos de señal de cada acondicionador de aire.

Seleccionar el código de señal del mando a distancia

Siga los pasos que se describen a continuación para seleccionar el código de señal del mando a distancia. (Tenga en cuenta que el aire acondicionado no puede recibir una señal si el aire acondicionado no se ha ajustado para el código personalizado correspondiente).

- 1** Pulse el botón **START/STOP** (inicio/parada) hasta que el reloj se visualice en la pantalla del mando a distancia.
- 2** Pulse el botón **MODE** (modo) durante como mínimo cinco segundos para visualizar el código de señal actual (ajustado inicialmente en **A**).
- 3** Pulse los botones (**▲** / **▼**) para cambiar el código de señal entre **A** → **b** → **c** → **d**. Este código debe ser el mismo que el código de señal del acondicionador de aire.
- 4** Vuelva a pulsar el botón **MODE** (modo) para volver a visualizar el reloj. El código de señal cambiará.

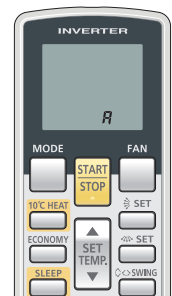

- Si no se pulsa ningún botón durante los 30 segundos siguientes a la visualización del código de señal, el sistema volverá a la visualización del reloj original. En este caso, vuelva a empezar desde el paso 1.
- El código de señal del acondicionador de aire se ajusta a "A" en fábrica. Para cambiar el código de señal, póngase en contacto con su distribuidor.
- El mando a distancia restablece el código de señal "A" cuando se cambian las pilas. Si utiliza un código de señal distinto al código de señal "A", restablézcalo después de sustituir las pilas.
Si no conoce el código de señal del acondicionador de aire, pruebe con cada uno de los códigos de señal (**A** → **b** → **c** → **d**) hasta que encuentre el código que permita utilizar el acondicionador de aire.

LIMPIEZA Y MANTENIMIENTO



ATENCIÓN

- Antes de limpiar el producto, asegúrese de apagarlo y desconectar la alimentación.
- El ventilador funciona a alta velocidad dentro de la unidad, y podría ocasionar lesiones personales.
- Evite que la rejilla de entrada caiga.
- Como la limpieza de filtros implica trabajar en lugares elevados, consulte al personal de mantenimiento autorizado.
- No aplique insecticidas líquidos ni lacas para el cabello sobre la carcasa de la unidad.

- Si la unidad se utiliza durante períodos prolongados de tiempo, puede acumularse suciedad en su interior, lo que reducirá su rendimiento. Aconsejamos que haga revisar la unidad de forma regular además de llevar a cabo las operaciones de limpieza y mantenimiento que usted mismo pueda realizar. Para más información, consulte con el personal de mantenimiento autorizado.
- Al limpiar el cuerpo de la unidad, no use agua a una temperatura superior a los 40 °C, detergentes abrasivos ni agentes volátiles como benceno o disolventes.
- Si la unidad no va a funcionar durante 1 mes o un periodo de tiempo más prolongado, asegúrese de permitir que las partes interiores de la unidad se sequen completamente haciendo funcionar la unidad en el modo de ventilador durante medio día.

Limpiieza del filtro de aire

1. Tire de los dos lados y del centro de la rejilla de entrada.

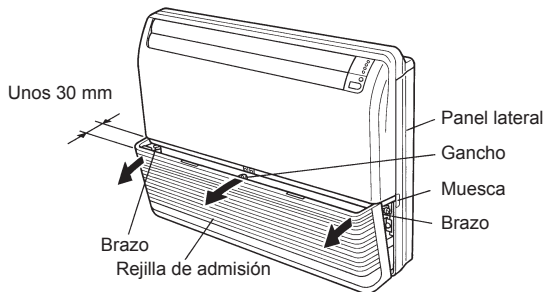

2. Tire de los filtros de aire hacia arriba para extraerlos.

Separe las asas del filtro de aire de la rejilla de entrada en dirección a [A], y tire de los filtros de aire para sacarlos.

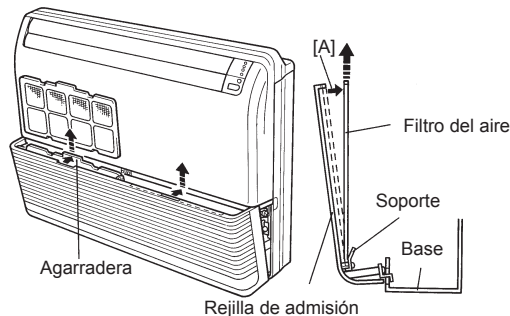

3. Limpie los filtros de aire.

Extraiga el polvo de los filtros de aire con un aspirador o lavándolo. Después de lavarlo, deje secar bien los filtros en un lugar en el que no toque la luz del sol.

4. Vuelva a encajar los filtros de aire a la rejilla de entrada.

- (1) Los filtros de aire encajan en la parte interior de la rejilla de entrada. (Figura 1)
- (2) Los extremos inferiores de los filtros de aire deben encajar en los soportes de los filtros. (Figura 1)
- (3) Los filtros de aire se tienen que empujar hacia abajo para que sus extremos superiores encajen bajo los salientes de la parte superior de la rejilla de entrada. (Figura 2)

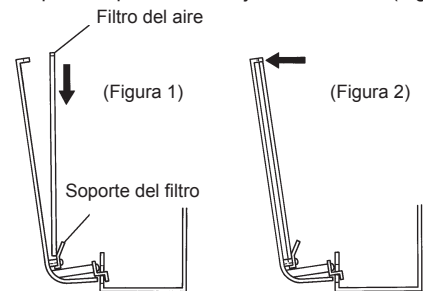

5. Empuje los dos lados y el centro de la rejilla de entrada.

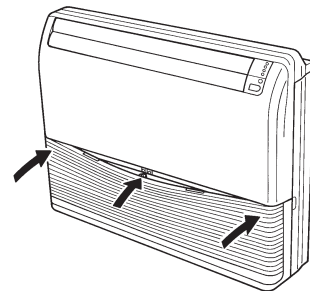

- Emplee una aspiradora para sacar el polvo acumulado del filtro de aire, o lávelo con una solución de detergente suave y agua tibia. Si lo ha lavado, séquelo bien en un lugar a la sombra antes de volverlo a instalar en el acondicionador de aire.
- Si se deja acumular el polvo en el filtro de aire, se reducirá el flujo de aire, reduciendo la eficacia del funcionamiento y aumentando el ruido.

Restablecimiento del filtro (La lámpara indicadora del modo económico (ECONOMY) parpadea/ un ajuste especial

- Se puede utilizar si se ajusta correctamente durante la instalación. Si utiliza esta función, consulte con el personal de mantenimiento autorizado.
- Se ilumina cuando es necesario limpiar los filtros de aire. Después de encender la unidad, pulse el botón de funcionamiento manual/automático (MANUAL AUTO) durante 2 segundos o menos en la unidad interior.

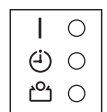
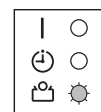

● : Parpadeando

○ : Apagado (OFF)

LOCALIZACIÓN DE AVERÍAS

Las instrucciones sobre el modo calefacción (*) sólo sirven para el “MODELO DE REFRIGERACIÓN Y CALEFACCIÓN” (Ciclo inverso)



ADVERTENCIA

Detenga inmediatamente el funcionamiento del acondicionador de aire y desconecte el circuito eléctrico mediante el disyuntor eléctrico o retire el enchufe para interrumpir la alimentación en las situaciones que figuran a continuación: A continuación, consulte con el distribuidor o el personal de servicio autorizado. Mientras la unidad está conectada a la alimentación, no está aislada de la alimentación incluso aunque la unidad esté apagada.

- La unidad huele a quemado o sale humo
- La unidad presenta fugas de agua

Antes de solicitar el servicio técnico, efectúe las comprobaciones siguientes:

	Síntoma	Causa	Vea la página
FUNCIONES NORMALES	No se pone inmediatamente en funcionamiento:	<ul style="list-style-type: none"> ● Si se para el aparato y se pone inmediatamente en funcionamiento otra vez, el compresor no funcionará durante unos 3 minutos para evitar que se quemen los fusibles. ● Siempre que se desenchufa la clavija de alimentación y se vuelve a enchufar a una toma de corriente, se activa el circuito de protección durante unos 3 minutos evitando el funcionamiento del aparato durante este período de tiempo. 	—
	Se oye ruido:	<ul style="list-style-type: none"> ● Durante el funcionamiento inmediatamente después de haberlo parado, puede oírse sonido de agua circulando por los tubos del acondicionador de aire. Además, puede notarse ruido durante 2 a 3 minutos después de la puesta en funcionamiento (sonido de circulación del refrigerante). ● Durante el funcionamiento, es posible que se oiga un pequeño chirrido. Este sonido se debe a una pequeña expansión y contracción de la cubierta frontal debido a los cambios de temperatura. 	—
		*● Durante el funcionamiento de la calefacción, puede oírse un chisporroteo de forma ocasional. Este sonido es debido a la función de descongelación automática.	16
	Olores:	<ul style="list-style-type: none"> ● Es posible que la unidad interior emita ciertos olores. Se deben a los olores de la sala (muebles, tabaco, etc.) que ha absorbido el acondicionador de aire. 	—
	Se emite humedad o vapor:	<ul style="list-style-type: none"> ● Durante el funcionamiento de refrigeración y deshumectación, es posible que se aprecie un poco de neblina saliendo de la unidad interior. Se debe al enfriamiento súbito del aire de la sala por el aire emitido por el acondicionador de aire, produciendo condensación y niebla. 	—
		*● Durante el funcionamiento de la calefacción, puede que se detenga el ventilador de la unidad exterior, y puede emitirse vapor desde el aparato. Esto se debe a la función de descongelación automática.	16
	El flujo de aire es débil o se para:	*● Cuando se inicia el modo de calefacción, la velocidad del ventilador es temporalmente muy baja, para dejar que las partes internas se calienten.	—
		*● Durante el funcionamiento de calefacción, si la temperatura de la sala aumenta por encima del ajuste del termostato, la unidad exterior se parará y la unidad interior funcionará con una velocidad muy lenta del ventilador. Si desea calentar más la habitación, configure el termostato a un ajuste mayor.	
		*● Durante el funcionamiento de la calefacción, la unidad se detendrá temporalmente (máx. 15 minutos) mientras funciona el modo de descongelación automática. Durante el funcionamiento de desescarche automático, la lámpara indicadora de funcionamiento (OPERATION) parpadea.	16
		● Es posible que el ventilador funcione a velocidad muy lenta durante el modo de deshumectación o cuando el aparato está monitorizando la temperatura de la sala.	—
		● Durante el funcionamiento SUPERSILENCIOSO, el ventilador funcionará a muy baja velocidad.	—
		● Durante el funcionamiento automático (AUTO) de monitorización, el ventilador funcionará a velocidad muy lenta.	—
● En caso de disponer de una unidad de tipo múltiple, si utiliza varias unidades en distintos modos de funcionamiento, como se muestra a continuación, las unidades utilizadas posteriormente se detendrán y parpadeará la lámpara indicadora (verde) de funcionamiento (OPERATION).		17	
• Modo de calefacción y modo de refrigeración (o modo de deshumectación) • Modo de calefacción y modo de ventilación			
Se produce agua desde la unidad exterior:	*● Durante el funcionamiento de la calefacción, se puede producir agua en la unidad exterior debido a la función de descongelación automática.	16	
La lámpara indicadora del modo económico (ECONOMY) parpadea:	● Limpie el filtro. Después, apague el piloto del filtro (FILTER).	14	

LOCALIZACIÓN DE AVERÍAS

	Síntoma	Diagnóstico	Vea la página
COMPRUEBE OTRA VEZ	No funciona:	<ul style="list-style-type: none"> • ¿Se ha desconectado el disyuntor del circuito? • ¿Ha ocurrido un fallo de la red de alimentación? • ¿Se ha quemado un fusible o se ha disparado un disyuntor? 	—
		<ul style="list-style-type: none"> • ¿Funciona el temporizador? 	9 a 10
	Refrigeración (o calefacción*) insuficiente:	<ul style="list-style-type: none"> • ¿Está sucio el filtro de aire? • ¿Están obstruidos el orificio de salida o la rejilla de entrada del acondicionador de aire? • ¿Realizó correctamente los ajustes de la temperatura de la sala (termostato)? • ¿Hay alguna puerta o ventana abierta? • En el caso de refrigeración, ¿hay alguna ventana que deja entrar la luz del sol? (Cierre las cortinas.) • En el caso del funcionamiento de refrigeración, ¿hay aparatos y ordenadores dentro de la habitación o hay demasiada gente en la habitación? 	—
		<ul style="list-style-type: none"> • ¿Está funcionando la unidad en el modo silencioso (QUIET)? 	—
	La unidad funciona de forma diferente del ajuste del telemando:	<ul style="list-style-type: none"> • ¿Se han agotado las pilas del telemando? • ¿Se han insertado correctamente las pilas del telemando? 	6

Si no consigue resolver el problema después de realizar estas comprobaciones, o si percibe olor a quemado, o si parpadean el indicador de FUNCIONAMIENTO y el Indicador TEMPORIZADOR parpadea, y el Indicador ECONOMY (ECONÓMICO) parpadea rápido. Detenga la unidad de inmediato, desactive el circuito eléctrico y consulte al personal de mantenimiento autorizado.

CONSEJOS PARA EL FUNCIONAMIENTO

Las instrucciones sobre el modo calefacción (*) sólo sirven para el “MODELO DE REFRIGERACIÓN Y CALEFACCIÓN” (Ciclo inverso).

Rendimiento de calefacción*

- Este acondicionador de aire utiliza un principio de bomba de calor, que absorbe el calor del aire exterior y lo transporta al interior. Como resultado, su capacidad de calefacción se reduce a medida que la temperatura exterior baja. Si considera que el calor producido es insuficiente, le recomendamos que utilice el acondicionador de aire junto con otros sistemas de calefacción.
- Los acondicionadores del tipo de bomba de calor utilizan la recirculación del aire caliente para calentar la habitación. Como resultado, se precisa de cierto tiempo después de la puesta en funcionamiento para calentar todo el local.

Cuando la temperatura de dentro y de fuera son altas*

Cuando tanto la temperatura interior como la exterior son altas durante el uso del modo de calefacción, el ventilador de la unidad exterior puede pararse de vez en cuando.

Desescarche automático controlado por microordenador*

- Cuando la temperatura del aire exterior es baja y la humedad alta, el empleo de la función de calefacción puede causar la aparición de hielo dentro de la unidad exterior, reduciendo el rendimiento.

Para evitar esta situación, se emplea un microordenador automático incorporado, y cuando es necesario, se activa el modo de desescarche. Si se forma escarcha, el acondicionador de aire se detendrá temporalmente y se pondrá en funcionamiento el circuito de descongelación brevemente (máx. 15 minutos).

Durante el funcionamiento de desescarche automático, la lámpara indicadora (verde) de funcionamiento (OPERATION) parpadea.

- Una vez que se detenga la calefacción, si se forma escarcha en la unidad exterior, la unidad comenzará a funcionar en el modo de descongelación automática.

En este momento, la unidad exterior se detendrá automáticamente después de funcionar durante unos minutos.

Enfriando bajo del ambiente*

Cuando la temperatura exterior desciende, los ventiladores de la unidad exterior pueden cambiar a velocidad baja, o uno de los ventiladores puede detenerse de forma intermitente.

Se requiere la opción del mando a distancia con cable para utilizar la siguiente función (**).

**Mandos a distancia duales (opcional)

Puede añadirse un mando a distancia adicional, hasta un máximo de 2 mandos a distancia. Cualquiera de los dos mandos a distancia puede controlar el acondicionador de aire. Sin embargo, las funciones del temporizador no se pueden utilizar en la unidad secundaria.

**Control de grupo

1 mando a distancia puede controlar hasta 16 acondicionadores de aire. Todos los acondicionadores de aire funcionarán bajo los mismos ajustes.

El control de grupos no se puede usar cuando se está utilizando el tipo múltiple.

CONSEJOS PARA EL FUNCIONAMIENTO

Reinicio automático

En el caso de una interrupción de la alimentación

- La alimentación del acondicionador de aire ha estado interrumpida debido a un corte de la red de alimentación. Luego, el acondicionador de aire se reiniciará automáticamente en su modo anterior al reponerse la alimentación.
- Si el corte de la red de alimentación ocurre mientras el temporizador está funcionando, el temporizador se repondrá y la unidad empezará a funcionar (o dejará de funcionar) al ajuste nuevo del temporizador. En el caso de ocurrir este tipo de falla del temporizador, el indicador (naranja) TIMER parpadeará.
- El empleo de otros electrodomésticos (máquina de afeitar, etc.) o el empleo cercado de un transmisor de radio inalámbrico puede causar mal funcionamiento en el acondicionador de aire. En este caso, desenchufe temporalmente la clavija de alimentación y vuélvala a enchufar, y emplee el mando a distancia para reanudar el funcionamiento.

Acondicionador de aire del tipo múltiple

Esta unidad interior puede conectarse a una unidad exterior del tipo múltiple. El acondicionador de aire del tipo múltiple permite que varias unidades interiores funcionen en lugares distintos. Las unidades interiores pueden funcionar simultáneamente de acuerdo con su salida respectiva.

Empleo simultáneo de unidades múltiples

Las instrucciones sobre el modo inversor (◊) sólo sirven para el "MODELO INVERSOR".

- Cuando se utiliza un acondicionador de aire de tipo múltiple, las múltiples unidades interiores se pueden hacer funcionar simultáneamente, pero cuando 2 o más unidades interiores del mismo grupo funcionan simultáneamente, la eficiencia de la calefacción y la refrigeración es inferior a cuando se utiliza una sola unidad interior. En consecuencia, cuando desee utilizar más de 1 unidad interior para la refrigeración al mismo tiempo, el uso deberá concentrarse por la noche y en otros momentos en los que se requiera menos potencia. Del mismo modo, cuando se emplea unidades múltiples simultáneamente para calefacción, se recomienda emplearlas en conjunto con otras estufas auxiliares, según sea necesario.
- Las condiciones de las temperaturas del exterior de cada temporada, la estructura de las habitaciones y el número de personas presentes pueden ocasionar también diferencias en la eficacia del funcionamiento. Recomendamos probar varios patrones de temperaturas para confirmar el nivel de salida de calefacción y refrigeración de sus unidades, y emplear las unidades de modo que mejor corresponda a la vida cotidiana de su familia.
- Si descubre que 1 o más unidades produce un bajo nivel de refrigeración o calefacción durante el funcionamiento simultáneo, le recomendamos que detenga el funcionamiento simultáneo de las unidades.
- ◊● El funcionamiento no se producirá en los siguientes modos.
Si la unidad interior recibe la orden de activar un modo de funcionamiento que no puede llevar a cabo, la lámpara indicadora (verde) de funcionamiento (OPERATION) de la unidad interior parpadeará (1 segundo encendida, 1 segundo apagada) y la unidad pasará al modo de reserva.
Modo de calefacción y modo de refrigeración (o modo de deshumectación)
Modo de calefacción y modo de ventilación
- ◊● El funcionamiento se producirá en los siguientes modos.
Modo de refrigeración y modo de deshumectación
Modo de refrigeración y modo de ventilación
Modo de deshumectación y modo de ventilación
- ◊● El modo de funcionamiento (modo de calefacción o modo de refrigeración (deshumectación)) de la unidad exterior estará determinado por el modo de funcionamiento de la unidad interior que haya sido activada en primer lugar. Si la unidad interior fue activada en el modo de ventilación, el modo de funcionamiento de la unidad exterior no estará determinado. Por ejemplo, si la unidad interior (A) fue activada en el modo de ventilación y luego la unidad interior (B) activada en el modo de calefacción, la unidad interior (A) activaría temporalmente el funcionamiento en el modo de ventilación, pero cuando la unidad interior (B) active el funcionamiento en el modo de calefacción, la lámpara indicadora (verde) de funcionamiento (OPERATION) de la unidad interior (A) comenzará a parpadear (1 segundo encendida, 1 segundo apagada) y pasará al modo de reserva. La unidad interior (B) continuaría funcionando en el modo de calefacción.

Acondicionador de aire múltiple simultáneo

Esta unidad interior también se puede conectar a una conexión múltiple simultánea que permite el funcionamiento simultáneo de hasta 3 unidades interiores, conectándola a la unidad exterior mediante un tubo de separación (doble o triple).

Nota: El tipo de tubo de separación conectable varía según el modelo.

En la conexión múltiple simultánea, todas las unidades interiores funcionan de forma simultánea y se controlan mediante un controlador que se especifica como la unidad de control principal.

En esta característica exclusiva de la conexión múltiple simultánea, se restringen algunas de las funciones controladas por el controlador especificado como la unidad de control secundaria.

CONSEJOS PARA EL FUNCIONAMIENTO

Notas

Las instrucciones sobre el modo calefacción (*) sólo sirven para el “MODELO DE REFRIGERACIÓN Y CALEFACCIÓN” (Ciclo inverso).

- *● Durante el funcionamiento en el modo de calefacción, la unidad exterior iniciará de vez en cuando el funcionamiento de desescarche durante períodos breves. Durante el funcionamiento de desescarche, si el usuario ajusta la unidad interior para calefacción otra vez, continuará el modo de desescarche, y el funcionamiento de calefacción se iniciará después de terminar el desescarche, por lo que se requerirá algo más de tiempo antes de emitir aire caliente.
- *● Durante el funcionamiento en el modo de calefacción, la parte superior de la unidad interior puede calentarse, pero esto se debe a que el refrigerante circula por la unidad interior incluso cuando está parada, por lo que no implica ningún mal funcionamiento.