

AIR CONDITIONER  
**Floor/Ceiling Type**

**OPERATING MANUAL**  
**BEDIENUNGSANLEITUNG**  
**MODE D'EMPLOI**  
**MANUAL DE FUNCIONAMIENTO**  
**MANUALE DI ISTRUZIONI**  
**ΕΓΧΕΙΡΙΔΙΟ ΛΕΙΤΟΥΡΓΙΑΣ**  
**MANUAL DE FUNCIONAMENTO**  
**РУКОВОДСТВО ПО ЭКСПЛУАТАЦИИ**  
**KULLANIM KILAVUZU**  
使用説明書

English

Deutsch

Français

Español

Italiano

Ελληνικά

Português

Русский

Türkçe

中國語

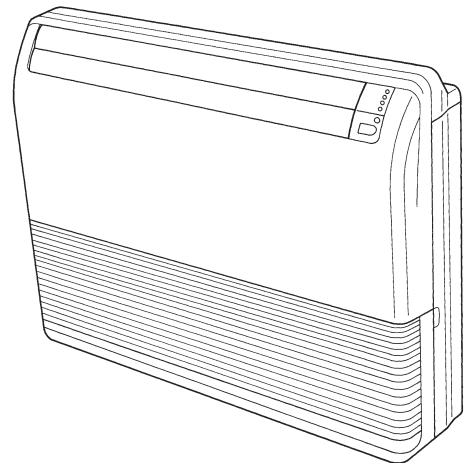
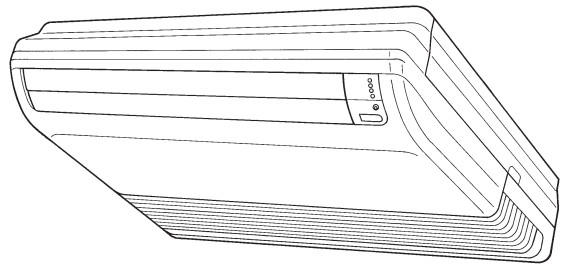

KEEP THIS MANUAL FOR FUTURE REFERENCE  
BEWAHREN SIE DIESES HANDBUCH ZUM SPÄTEREN NACHSCHLAGEN AUF  
CONSERVEZ CE MANUEL POUR RÉFÉRENCE ULTÉRIEURE  
CONSERVE ESTE MANUAL PARA FUTURA REFERENCIA  
CONSERVARE IL PRESENTE MANUALE PER FUTURE CONSULTAZIONI  
ΦΥΛΑΞΤΕ ΤΟ ΕΓΧΕΙΡΙΔΙΟ ΓΙΑ ΜΕΛΛΟΝΤΙΚΗ ΑΝΑΦΟΡΑ  
GUARDE ESTE MANUAL PARA REFERÊNCIA FUTURA  
ХРАНИТЕ РУКОВОДСТВО ДЛЯ СПРАВОК В БУДУЩЕМ  
BU KILAVUZU İLERİDE BAŞVURMAK ÜZERE SAKLAYIN  
請保存本說明書以供日後參考

[Original instructions]





PART No. 9374379729-02

## CONTENUS

PRÉCAUTIONS DE SÉCURITÉ .....	2	RÉGLAGE DE LA DIRECTION DU FLUX D'AIR... ..	11
CARACTÉRISTIQUES ET FONCTIONS .....	3	FONCTIONNEMENT OSCILLANT .....	12
NOMENCLATURE DES COMPOSANTS .....	4	FONCTIONNEMENT EN MODE ÉCONOMIQUE ...	12
PRÉPARATIFS .....	6	FONCTIONNEMENT EN CHAUFFAGE 10 °C ....	13
FONCTIONNEMENT .....	7	SÉLECTION DU CODE DE SIGNALISATION DE LA TÉLÉCOMMANDE.....	13
FONCTIONNEMENT PAR MINUTERIE DE PROGRAMMATION .....	9	NETTOYAGE ET ENTRETIEN .....	14
FONCTIONNEMENT TEMPORISÉ .....	10	GUIDE DE DÉPANNAGE .....	15
FONCTIONNEMENT MANUEL AUTOMATIQUE ...	10	CONSEILS D'UTILISATION.....	16

## PRÉCAUTIONS DE SÉCURITÉ

- Pour prévenir tout risque de blessure personnelle ou de dégâts matériels, lisez attentivement cette section avant d'utiliser ce produit et conformez-vous aux précautions de sécurité suivantes.
- Tout fonctionnement incorrect consécutif au non-respect des instructions peut provoquer des dommages, dont la gravité est classifiée comme suit :

	<b>AVERTISSEMENT</b>	<b>Ce symbole signale toute procédure qui, si elle est exécutée de manière incorrecte, peut provoquer de graves blessures, voire la mort de l'utilisateur ou du technicien de maintenance.</b>
	<b>ATTENTION</b>	<b>Ce marquage indique des procédures qui, si elles ne sont pas effectuées correctement, peuvent entraîner des blessures corporelles ou des dommages matériels.</b>

### AVERTISSEMENT

- Ce produit ne contient aucune pièce dont l'entretien est à charge de l'utilisateur. Demandez-toujours technicien de service agréé pour les réparations, l'installation et le déplacement de ce produit. Une installation ou manipulation incorrecte risque de provoquer une fuite, un choc électrique ou un incendie.
- En cas de dysfonctionnement (odeur de brûlé), arrêtez immédiatement le climatiseur, mettez le disjoncteur hors tension pour couper l'alimentation ou débranchez la prise. Faites ensuite appel à un technicien de service agréé.
- Veillez à ne pas endommager le câble d'alimentation. S'il est endommagé, il doit être remplacé par un technicien de service agréé.
- En cas de fuite du fluide frigorigène, éloignez-le de toute source de flammes ou de produits inflammables et contactez un technicien de service agréé.
- En cas d'orage ou d'un quelconque signe annonçant la foudre, mettez le climatiseur hors tension à l'aide de la télécommande, et évitez de toucher le produit ou la source d'alimentation pour prévenir tous risques électriques.
- Cet appareil ne doit pas être utilisé par des personnes (y compris des enfants) dont les capacités physiques, sensorielles ou mentales sont réduites, ou sans expérience et connaissances spécifiques, sauf sous la surveillance ou les instructions d'utilisation de l'appareil d'une personne responsable de leur sécurité. Les enfants doivent être surveillés afin d'éviter qu'ils ne jouent avec l'appareil.
- Ne mettez pas ce produit hors ou sous tension en branchant ou débranchant la prise ni en coupant ou allumant le disjoncteur.
- N'utilisez pas de gaz inflammables à proximité de ce produit.
- Ne vous exposez pas directement au flux d'air froid pendant trop longtemps.
- N'insérez pas les doigts ni d'autres objets dans l'orifice de sortie, le panneau ouvrant ou la grille d'admission.
- Ne faites pas fonctionner le climatiseur avec les mains mouillées.

### ATTENTION

- Ventilez de temps à autre pendant l'utilisation.
- Utilisez toujours ce produit avec les filtres à air installés.
- Vérifiez qu'aucun équipement électronique ne se trouve à moins de 1 m (40 po) des unités intérieure ou extérieure.
- Débranchez toutes les sources d'alimentation lorsque le produit est inutilisé pendant une longue période.
- Après une longue période d'utilisation, assurez-vous de vérifier le support de l'unité intérieure, afin d'éviter la chute du produit.
- La direction du flux d'air et la température ambiante doivent être choisis avec précaution lorsque vous utilisez le climatiseur dans une pièce où se trouvent des enfants, des personnes âgées ou malades.
- N'orientez pas le flux d'air vers des feux ouverts ou des appareils de chauffage.
- N'obstruez et ne couvrez ni la grille d'admission ni l'orifice de sortie.
- N'exercez pas de forte pression sur les ailettes du radiateur.
- Ne grimpez pas sur le climatiseur, ne placez pas d'objets dessus et n'y suspendez pas d'objets.
- Ne placez aucun autre appareil électrique ou domestique en dessous de ce produit. Des écoulements de condensation peuvent les rendre humides et causer des dommages ou des dysfonctionnements de vos appareils.
- N'exposez pas ce produit directement à l'eau.
- N'utilisez pas l'appareil pour conserver des aliments, des plantes, des animaux, des outils de précision, des œuvres d'art ni d'autres objets. Cela pourrait détériorer la qualité de ces éléments.
- N'exposez pas d'animaux ni de plantes au flux d'air direct.
- Ne buvez pas l'eau de vidange du climatiseur.
- Ne tirez pas sur le câble d'alimentation.
- Ne touchez pas aux ailettes en aluminium de l'échangeur thermique intégré à ce produit afin d'éviter toute blessure lors de l'entretien de l'appareil.

# CARACTÉRISTIQUES ET FONCTIONS

## ■ Fonction d'économie d'énergie et de confort

### INVERSEUR

Lors de la mise en fonctionnement, une grande quantité de courant est nécessaire pour amener rapidement la température de la pièce à la température souhaitée. Ensuite, l'appareil commute automatiquement sur un réglage à faible consommation électrique pour un fonctionnement économique et confortable.

### FONCTIONNEMENT EN MODE ÉCONOMIQUE

Lorsque le mode de fonctionnement ÉCONOMIQUE est activé, la température ambiante est légèrement supérieure à la température définie en mode Refroidissement et inférieure à la température définie en mode Chauffage. Le mode ÉCONOMIQUE permet donc d'économiser plus d'énergie que le mode normal.

### FLUX D'AIR OMNIDIRECTIONNEL (FONCTIONNEMENT OSCILLANT)

Une commande en 3 dimensions du balayage de la direction de l'air est possible grâce à la double utilisation du balayage haut/bas et gauche/droite de la direction de l'air. Comme les volets de direction de l'air haut/bas fonctionnent automatiquement selon le mode de fonctionnement de l'appareil, il est possible de régler la direction de l'air en selon le mode de fonctionnement.

### FONCTIONNEMENT SUPER QUIET (SUPER SILENCIEUX)

Lorsque le bouton FAN (VENTILATION) est utilisée pour sélectionner QUIET (SILENCIEUX), l'appareil devient super-silencieux ; le passage de l'air est réduit pour fournir un fonctionnement plus silencieux.

### CHANGEMENT AUTOMATIQUE

Le mode de fonctionnement (refroidissement, déshumidification, chauffage) commute automatiquement afin de maintenir la température réglée, et celle-ci est maintenue constante à tout moment.

### FONCTIONNEMENT EN CHAUFFAGE 10 °C

Il est possible de maintenir la température de la pièce à 10 °C afin d'éviter qu'elle ne baisse trop.

## ■ Fonction pratique

### MINUTERIE À PROGRAMMATION

La minuterie à programmation vous permet de regrouper en une seule séquence les fonctionnements par minuterie Marche et minuterie Arrêt. Cette séquence peut concerner un passage de la minuterie Arrêt à la minuterie Marche, ou de la minuterie Marche à la minuterie Arrêt, sur une période de 24 heures.

### MINUTERIE DE MISE EN VEILLE

Lorsque la touche SLEEP est définie en mode Chauffage, le réglage du thermostat du climatiseur diminue progressivement pendant la période de fonctionnement. En mode Refroidissement ou Déshumidification, le réglage du thermostat augmente progressivement pendant la période de fonctionnement. Une fois le temps défini atteint, l'appareil s'éteint automatiquement.

## ■ Fonction de nettoyage

### GRILLE D'ADMISSION AMOVIBLE

La grille d'admission de l'unité intérieure peut être retirée pour faciliter le nettoyage et l'entretien.

## ■ Télécommande

### TÉLÉCOMMANDE SANS FIL

La télécommande sans fil permet de commander facilement le fonctionnement du climatiseur.

### TÉLÉCOMMANDE FILAIRE (EN OPTION)

Vous pouvez utiliser la télécommande filaire en option. Lorsque vous utilisez une télécommande, les points suivants sont différents de l'utilisation d'une télécommande sans fil.

[fonctions supplémentaires pour les télécommandes filaires]

- Minuterie hebdomadaire
- Minuterie de rétablissement de la température

Et vous pouvez utiliser simultanément une télécommande filaire et une télécommande sans fil.

(Mais les fonctions sont limitées.)

Lorsque vous utilisez les fonctions limitées sur la télécommande, un bip est émis ; les témoins OPERATION, TIMER et le 3e témoin de l'appareil intérieur clignotent.

[fonctions limitée aux télécommandes sans fil]

- Minuterie de MISE EN VEILLE
- MINUTERIE (minuterie MARCHE, minuterie ARRÊT et minuterie par programmation)
- Fonctionnement en CHAUFFAGE 10 °C

# NOMENCLATURE DES COMPOSANTS

## Unité intérieure

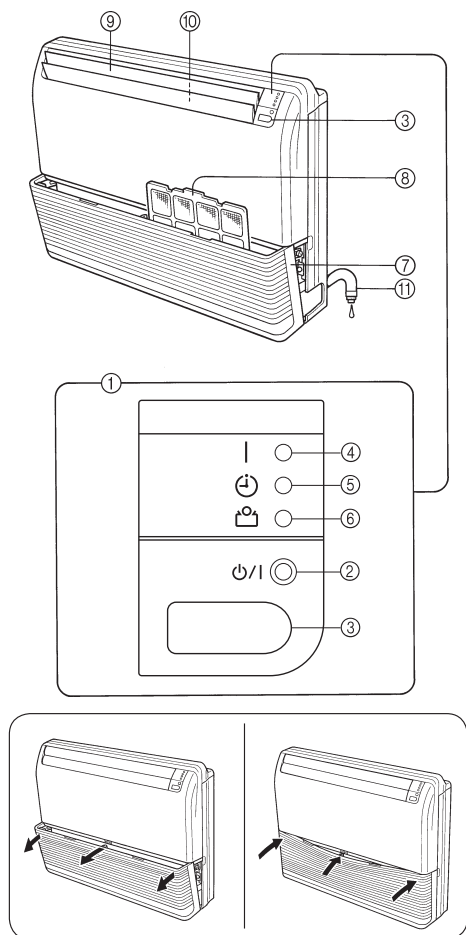

- ① **Panneau de commande**
- ② **Bouton manuel-automatique (MANUAL AUTO)**
  - Si vous maintenez le bouton MANUAL AUTO enfoncé pendant plus de 10 secondes, le fonctionnement en refroidissement forcé démarre.
  - Le fonctionnement en refroidissement forcé est utilisé au moment de l'installation. Utilisation réservée à un technicien agréé.
  - Si le fonctionnement en refroidissement forcé démarre par hasard, appuyez sur le bouton START/STOP pour l'arrêter.
  - Veuillez appuyer sur la touche lors de la réinitialisation du filtre.
- ③ **Récepteur du signal de télécommande**
- ④ **Voyant vert de fonctionnement (OPERATION)**
- ⑤ **Voyant orange de minuterie (TIMER)**
  - Le voyant TIMER s'allume lorsque la minuterie est configurée depuis une télécommande sans fil.
- ⑥ **Témoin ECONOMY (vert)**
  - Le témoin ECONOMY s'allume lorsque le fonctionnement ÉCONOMIQUE et le fonctionnement en CHAUFFAGE 10 °C sont utilisés.
- ⑦ **Grille d'admission**
- ⑧ **Filtre à air**
- ⑨ **Volets de direction verticale du flux d'air haut/bas**
- ⑩ **Volets de direction horizontale du flux d'air gauche/droite (derrière les clapets de direction verticale du flux d'air)**
- ⑪ **Tuyau de vidange**

## Telecommande

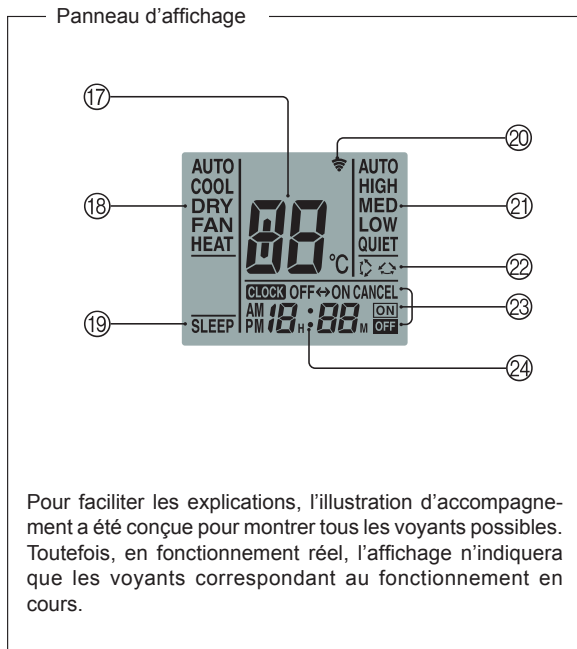
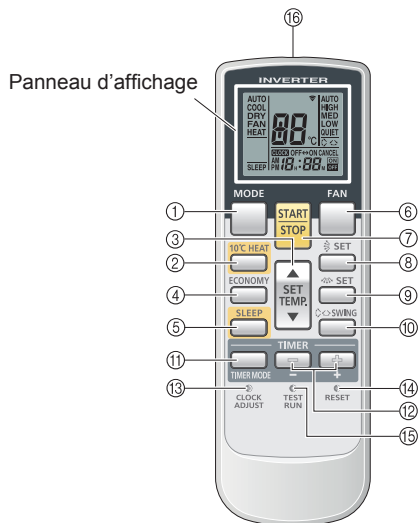

- ① Touche **MODE**
- ② Touche **10 °C HEAT**
- ③ Touche **ECONOMY (ÉCONOMIE)**
- ④ Touche **SET TEMP (▲ / ▼)**
- ⑤ Touche **SLEEP (fonctionnement temporisé)**
- ⑥ Touche **FAN (VENTILATEUR)**
- ⑦ Touche **START/STOP (marche/arrêt)**
- ⑧ Touche **SET (vertical)**
- ⑨ Touche **SET (horizontal)**
- ⑩ Touche **SWING**
- ⑪ Touche **TIMER MODE**
- ⑫ Touche **TIMER SET ( + / - )**
- ⑬ Touche **CLOCK ADJUST**
- ⑭ Touche **RESET**
- ⑮ Touche **TEST RUN (d'essai de fonctionnement)**

- Cette touche est utilisée lors de l'installation du climatiseur et elle ne sera pas utilisée en temps normal car le thermostat du climatiseur pourrait alors fonctionner de façon incorrecte.
- Si ce bouton est actionné en fonctionnement normal, l'unité intérieure passera en mode de test et le voyant indicateur OPERATION (fonctionnement) de l'unité intérieure et le voyant indicateur TIMER (minuterie) commenceront alors à clignoter de façon simultanée.
- Pour arrêter le test de fonctionnement, appuyez sur le bouton START/STOP (Marche/Arrêt) pour arrêter le climatiseur.

- ⑯ **Emetteur du signal**
- ⑰ **Indicateur SET (RÉGLAGE) de la température**
- ⑱ **Indicateur du mode de fonctionnement**
- ⑲ **Indicateur SLEEP (MISE EN VEILLE)**
- ⑳ **Indicateur de transmission**
- ㉑ **Indicateur de la vitesse du ventilateur**
- ㉒ **Indicateur SWING (BALAYAGE)**
- ㉓ **Indicateur du mode de minuterie**
- ㉔ **Indicateur de l'horloge**

Il se peut que certains appareils intérieurs ne soient pas équipés des fonctions correspondantes à toutes les touches de cette télécommande. L'appareil intérieur émet un bip et les témoins OPERATION, TIMER et ECONOMY clignotent si vous appuyez sur un bouton de la télécommande et que la fonction n'est pas disponible.

# PRÉPARATIFS

## Mise sous tension

### 1 Allumez le disjoncteur.

## Mise en place des Piles (AAA/ R03/LR03 × 2)

### 1 Appuyez sur le couvercle du logement des Piles à l'arrière et faites le glisser pour l'ouvrir.

Faites glisser dans le sens de la flèche en appuyant sur le repère .

### 2 Installez les Piles.

Veillez à respecter la polarité (+/-) des piles.

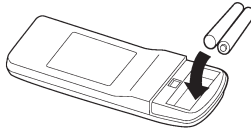

### 3 Refermez le couvercle du logement des Piles.

## Mise à l'heure

### 1 Appuyez sur la touche CLOCK ADJUST.

Appuyez sur le bouton avec la pointe d'une stylo-bille ou d'un autre objet.

### 2 Utilisez les touches TIMER SET ( / ).

Touche  : Pour faire avancer les chiffres.

Touche  : Pour faire reculer les chiffres.

(À chaque pression sur les touches, l'heure avance/recule par incréments de 1 minute. Pour changer l'heure rapidement par incréments de 10 minutes, maintenez les touches enfoncées.)

### 3 Rappuyez sur la touche CLOCK ADJUST.

Le réglage est ainsi terminé et l'horloge commence à fonctionner.

## Utilisation de la Télécommande

- La télécommande doit être dirigée vers le récepteur du signal du climatiseur pour fonctionner correctement.
- Portée de la télécommande est d'environ 7 mètres.
- Quand un signal est correctement reçu par le climatiseur, un bip se fait entendre.
- Si aucun bip n'est audible, appuyez à nouveau sur la touche souhaitée de la Télécommande.

## Support de la Télécommande

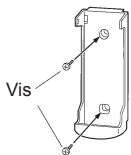

① Fixez le support.

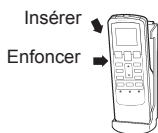

② Installez la Télécommande.



③ Pour retirer la Télécommande (utilisation séparée).

## ⚠ AVERTISSEMENT

- Veillez à ce que les nourrissons et les jeunes enfants n'avalent pas les piles accidentellement.

## ⚠ ATTENTION

- Pour éviter tout dysfonctionnement ou endommagement de la télécommande :
  - Placez la télécommande dans un endroit où elle ne sera pas exposée à la lumière directe du soleil ou à une chaleur excessive.
  - Retirez les piles lorsque le produit est inutilisé pendant une longue période.
  - Les piles vides doivent être retirées immédiatement et éliminées conformément aux lois et réglementations locales de votre région.
- En cas de contact d'une pile qui fuit avec la peau, les yeux ou la bouche, rincez immédiatement et abondamment à l'eau claire et consultez votre médecin.
- Des obstacles tels qu'un rideau ou un mur entre la télécommande et l'unité intérieure peuvent affecter la bonne transmission du signal.
- Ne faites pas subir de chocs importants à la télécommande.
- Ne renversez pas d'eau sur la télécommande.
- Ne tentez pas de recharger des piles sèches.
- N'utilisez pas de piles sèches ayant été rechargées.

Utilisez un type de piles spécifique uniquement.

Ne mélangez pas différents types de piles ou des piles neuves et usagées.

Les piles peuvent durer environ 1 ans pour un usage standard. Si l'autonomie de la télécommande diminue sensiblement, remplacez les piles et appuyez sur la touche « RESET » avec la pointe d'un stylo à bille ou autre petit objet.

# FONCTIONNEMENT

## Sélection du mode de Fonctionnement

- 1 Appuyez sur la touche START/STOP.**  
Le voyant vert de fonctionnement (OPERATION) de l'appareil intérieur s'allume.  
Le climatiseur se met en marche.

- 2 Appuyez sur la touche MODE pour choisir le mode souhaité.**

A chaque pression de la touche, le mode change dans l'ordre suivant :

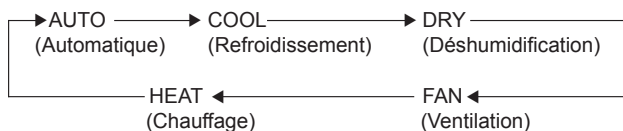

Environ 3 secondes plus tard, l'affichage tout entier réapparaît.

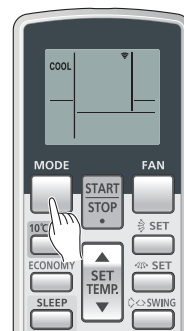

Exemple : Réglage sur COOL.

## Réglage du thermostat

### Appuyez sur la touche SET TEMP.

- Touche ▲ : Appuyez pour élever le réglage du thermostat.
- Touche ▼ : Appuyez pour abaisser le réglage du thermostat.

#### ● Plage de réglage du thermostat :

Automatique.....	18-30 °C
Chauffage.....	16-30 °C
Refroidissement/Déshumidification.....	18-30 °C

Le thermostat ne permet pas de régler la température en mode Ventilation (FAN) ; la température n'apparaît pas sur l'affichage de la télécommande dans ce mode.

Environ 3 secondes plus tard, l'affichage tout entier réapparaît.

Le réglage du thermostat doit être considéré comme une valeur indicative et elle peut être légèrement différente de la température réelle de la pièce en fonction des caractéristiques de cell-ciou de la position de l'appareil.



Exemple : Réglage sur 26 °C.

## Réglage de la vitesse du ventilateur

### Appuyez sur la touche FAN (VENTILATEUR).

A chaque pression de la touche, la vitesse du ventilateur change dans l'ordre suivant :



Environ 3 secondes plus tard, l'affichage tout entier réapparaît.

#### Lors d'un réglage sur AUTO :

- Chauffage** : Le ventilateur agit afin de faire circuler l'air chauffé de façon optimale. Cependant, le ventilateur fonctionne très lentement quand la température de l'air émis par l'unité intérieure est basse.
- Refroidissement** : À mesure que la température de la pièce approche du réglage de thermostat, la vitesse du ventilateur diminue.
- Ventilation** : Le ventilateur se met alternativement en service et hors service; quand il est en service, il fonctionne à la vitesse LOW (lent).

Le ventilateur fonctionne à très basse vitesse en mode Surveillance au début du mode Chauffage.

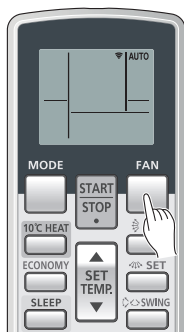

Exemple : Réglage sur AUTO.

## Fonctionnement SUPER QUIET (SUPER SILENCIEUX)

#### Réglage en mode SILENCIEUX (Quiet) :

Le fonctionnement SUPER QUIET (Super silencieux) commence. Le flux d'air de l'appareil intérieur sera réduit pour obtenir un fonctionnement plus doux.

- Le fonctionnement SUPER SILENCIEUX n'est pas possible en mode Déshumidification. (Il en va de même lorsque le mode de déshumidification est sélectionné pendant le fonctionnement en mode AUTO.)
- Pendant le fonctionnement SILENCIEUX, les performances de chauffage et de refroidissement seront légèrement réduites. Si la pièce ne se réchauffe pas/ne refroidit pas pendant le fonctionnement SILENCIEUX, veuillez régler la vitesse du ventilateur du climatiseur.



# FONCTIONNEMENT

Les instructions relatives au Chauffage (\*) s'appliquent uniquement au modèle chauffant et refroidissant (cycle inverse).

## Arrêt du climatiseur

### Appuyez sur la touche START/STOP.

Le voyant vert de fonctionnement (OPERATION) s'éteint.

## Mode de fonctionnement

### AUTO (avec modèle à REFFROIDISSEMENT):

- Lorsque le mode AUTO (changement automatique) est sélectionné en premier, le ventilateur fonctionnera à très faible vitesse pendant quelques minutes, jusqu'à ce que l'appareil intérieur détecte les conditions ambiantes et sélectionne le mode de fonctionnement adéquat.

La température ambiante est supérieure à la température définie dans le réglage de la température → Mode de refroidissement ou mode de déshumidification

La température ambiante est plus basse que la température définie dans le réglage de température → Fonctionnement de contrôle

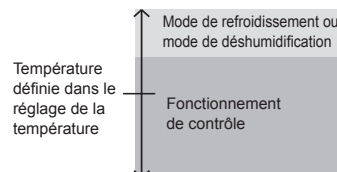

- Lorsque l'appareil intérieur a ajusté la température de la pièce à une valeur proche du réglage de température, il passe en fonctionnement de contrôle. En mode de fonctionnement de contrôle, le ventilateur tourne à faible vitesse. Si la température de la pièce change de manière importante, l'appareil intérieur choisit une nouvelle fois le fonctionnement approprié (refroidissement) afin d'ajuster la température à la valeur configurée sur le réglage de température.
- Si le mode sélectionné automatiquement par l'appareil ne correspond pas au mode souhaité, sélectionnez un des modes de fonctionnement (REFROIDISSEMENT, DESHUMIDIFICATION, VENTILATION).

### AUTO [avec modèle à CHAUFFAGE ET REFFROIDISSEMENT (Inversion de cycle)] :

- Lorsque AUTO (changement automatique) est sélectionné, le climatiseur sélectionne le mode de fonctionnement approprié (refroidissement ou chauffage) en fonction de la température actuelle de la pièce.
- Lorsque le mode AUTO (CHANGEMENT AUTO) est sélectionné en premier, le ventilateur fonctionnera à très faible vitesse pendant quelques minutes, jusqu'à ce que l'appareil intérieur détecte les conditions ambiantes et sélectionne le mode de fonctionnement adéquat.

La température ambiante est supérieure à la température définie dans le réglage de la température → Mode de refroidissement ou mode de déshumidification

La température ambiante est proche de la température définie dans le réglage de la température → Déterminé en fonction de la température extérieure

La température ambiante est inférieure à la température définie dans le réglage de la température → Mode Chauffage

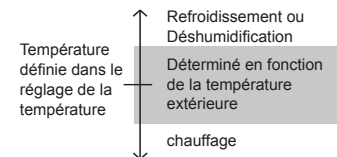

- Lorsque le climatiseur a rapproché la température de la pièce du réglage du thermostat, il commence son opération de surveillance. En mode d'opération de surveillance, le ventilateur fonctionne à faible vitesse. Si la température de la pièce change par la suite, le climatiseur sélectionne le mode de fonctionnement approprié (Chauffage ou, Refroidissement) pour que la température corresponde à celle programmée sur le thermostat.
- Si le mode sélectionné automatiquement par l'appareil ne correspond pas au mode souhaité, sélectionnez un des modes de fonctionnement (CHAUFFAGE, REFFROIDISSEMENT, DESHUMIDIFICATION, VENTILATION).

### CHAUFFAGE (HEAT)\* :

- Utilisé pour chauffer la pièce.
- Quand le mode Chauffage est choisi, le climatiseur fait fonctionner son ventilateur à très basse vitesse pendant 3 à 5 minutes, puis il passe au réglage de ventilation sélectionné. Cette durée permet à l'unité intérieure de se préchauffer avant d'entrer pleinement en service.
- Lorsque la température de la pièce est très basse, du givre peut apparaître sur l'appareil extérieur, ce qui peut réduire ses performances. Pour empêcher cette formation de givre, l'appareil enclenche automatiquement un cycle de dégivrage de temps en temps. Pendant le mode de dégivrage automatique, le voyant de fonctionnement (OPERATION) clignote, et le mode de chauffage est interrompu.
- Après la mise en route du chauffage, il faut un certain temps pour que la pièce se réchauffe.

### REFFROIDISSEMENT (COOL) :

- Utilisé pour rafraîchir la pièce.

### DÉSHUMIDIFICATION (DRY) :

- Utilisé pour rafraîchir légèrement la pièce en éliminant l'humidité.
- Il n'est pas possible de chauffer la pièce en mode Déshumidification.
- En mode Déshumidification, l'appareil fonctionne à basse vitesse; pour ajuster l'humidité de la pièce, il arrive que le ventilateur de l'unité intérieure s'arrête de temps à autre. Le ventilateur risque également de fonctionner à très basse vitesse pendant l'ajustement du niveau d'humidité de la pièce.
- La vitesse du ventilateur ne peut pas être changée manuellement quand le mode Déshumidification est sélectionné.

### VENTILATION (FAN) :

- A utiliser pour faire circuler l'air dans toute la pièce.

#### En mode Chauffage :

Réglez le thermostat à une valeur plus haute que la température actuelle de la pièce. Le mode Chauffage ne fonctionnera pas si le thermostat est réglé plus bas que la température réelle de la pièce.

#### En mode Refroidissement/

#### Déshumidification :

Réglez le thermostat à une valeur plus basse que la température actuelle de la pièce. Les modes Déshumidification et Refroidissement ne fonctionneront pas si le thermostat est réglé plus haut que la température réelle de la pièce (en mode Refroidissement, seul le ventilateur fonctionnera).

#### En mode Ventilation :

L'appareil ne permet pas de réchauffer ou rafraîchir la pièce.



# FONCTIONNEMENT PAR MINUTERIE DE PROGRAMMATION

Avant d'utiliser la minuterie, vérifiez que la Télécommande est réglée sur l'heure exacte (☞ Page 6.)

Si l'appareil intérieur est connecté à une télécommande filaire, la télécommande sans fil ne peut pas être utilisée pour programmer la minuterie.

**Remarque :** Cette fonction ne peut pas être utilisée à l'aide de la télécommande sans fil lors d'une connexion multiple simultanée.

## Emploi des fonctions de déclenchement ou d'arrêt différé

### 1 Appuyez sur la touche START/STOP (marche/arrêt) (si le climatiseur fonctionne déjà, passez à l'étape 2).

Le voyant OPERATION vert de l'unité intérieure s'allume.

### 2 Appuyez sur la touche TIMER MODE (mode Minuterie) pour sélectionner la minuterie d'arrêt (OFF) ou de marche (ON).

A chaque fois que vous appuyez sur la touche, la fonction de la minuterie change dans l'ordre suivant :

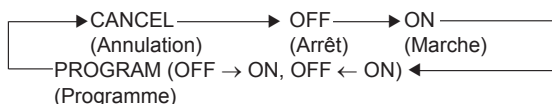

Le voyant de la MINUTERIE de l'appareil intérieur (orange) s'allume.

### 3 Utilisez les touches TIMER SET pour régler l'heure d'arrêt et de mise en marche souhaitées.

Réglez l'heure pendant que l'indicateur de l'heure clignote (le clignotement dure 5 secondes environ).

**Touche :** Appuyez pour avancer l'heure.

**Touche :** Appuyez pour reculer l'heure.

Environ 5 secondes plus tard, l'affichage tout entier réapparaît.

#### Annulation de la minuterie

Utilisez la touche TIMER MODE pour sélectionner "CANCEL".

Le climatiseur repasse au fonctionnement normal.

#### Changement du réglage de la minuterie

Effectuez les étapes 2 et 3.

#### Arrêt du climatiseur pendant que la minuterie fonctionne

Appuyez sur la touche START/STOP.

#### Changement des conditions de fonctionnement

Si vous souhaitez changer les conditions de fonctionnement (Mode, Vitesse de ventilation, Réglage du thermostat, Mode silencieux) après avoir réglé la minuterie, attendez que tout l'affichage réapparaisse, puis appuyez sur les touches appropriées pour changer le fonctionnement.

## Utilisation de la minuterie programmée

### 1 Appuyez sur la touche START/STOP (marche/arrêt) (si l'appareil est déjà en service, passez à l'étape 2).

Le voyant OPERATION vert de l'unité intérieure s'allume.

### 2 Programmez les heures souhaitées pour la mise à l'arrêt (OFF) et la mise en marche (ON) par minuterie.

Consultez la section "Emploi de la minuterie de marche (ON) ou d'arrêt (OFF)" pour régler le mode et les heures de fonctionnement souhaités.

Environ 3 secondes plus tard, l'affichage tout entier réapparaît.

Le voyant TIMER orange de l'unité intérieure s'allume.

### 3 Appuyez sur la touche TIMER MODE pour choisir PROGRAM (OFF → ON ou OFF ← ON s'affiche).

L'affichage indique alternativement "OFF" et "ON", puis il change pour indiquer le réglage horaire de l'opération qui se produira la première.

- La programmation se met en service. (Si la mise en service (ON) doit fonctionner d'abord, l'appareil cesse de fonctionner à ce moment.)

Environ 5 secondes plus tard, l'affichage tout entier réapparaît.

#### Annulation de la minuterie

Utilisez la touche TIMER MODE pour sélectionner "CANCEL".

Le climatiseur repasse au mode de fonctionnement normal.

#### Changement du réglage de la minuterie

1. Effectuez les démarches expliquées à la section "Emploi de la minuterie de marche (ON) ou d'arrêt (OFF)" pour choisir les réglages de minuterie à changer.
2. Appuyez sur la touche TIMER MODE pour sélectionner OFF → ON ou OFF ← ON.

#### Arrêt du climatiseur pendant que la minuterie fonctionne

Appuyez sur la touche START/STOP.

#### Changement des conditions de fonctionnement

Si vous souhaitez changer les conditions de fonctionnement (Mode, Vitesse de ventilation, Réglage du thermostat, Mode silencieux) après avoir réglé la minuterie, attendez que tout l'affichage réapparaisse, puis appuyez sur les touches appropriées pour changer le fonctionnement.

## À propos de la minuterie programmée

- La programmation combinée marche/arrêt vous permet de combiner la mise hors service (OFF) et en service (ON). Cette séquence peut concerner un passage de la minuterie Arrêt à la minuterie Marche, ou de la minuterie Marche à la minuterie Arrêt, sur une période de 24 heures.
- La première minuterie à se déclencher sera celle la plus proche de l'heure actuelle. L'ordre de fonctionnement est indiqué par la flèche sur l'écran de la télécommande (ARRÊT → MARCHÉ ou ARRÊT ← MARCHÉ).
- Une minuterie par programmation peut, par exemple, être l'arrêt automatique du climatiseur (OFF timer) (minuterie ARRÊT) après votre coucher, puis son démarrage (ON timer) (minuterie MARCHÉ) automatique le matin avant votre lever.

# FONCTIONNEMENT TEMPORISÉ

A la différence des autres fonctions de la minuterie, le fonctionnement temporisé permet de programmer une durée pendant laquelle fonctionnera le climatiseur.

Si l'appareil intérieur est relié à une télécommande filaire, il vous sera impossible d'utiliser la télécommande sans fil.

**Remarque :** Cette fonction ne peut pas être utilisée à l'aide de la télécommande sans fil lors d'une connexion multiple simultanée.

## Utilisation de la Minuterie de Temporisation

**Pendant que le climatiseur fonctionne ou est arrêté, appuyez sur la touche SLEEP.**

Le voyant OPERATION (vert) de l'appareil intérieur et le témoin (orange) de la minuterie TIMER s'allument.

### Annulation de la minuterie

Utilisez la touche TIMER MODE pour sélectionner "CANCEL".

Le climatiseur repasse au mode de fonctionnement normal.

## Changement des réglages du minuterie

**Appuyez une nouvelle fois sur la touche SLEEP et réglez l'heure à l'aide des touches TIMER SET (  $\oplus$  /  $\ominus$  ).**

**Touche  $\oplus$  :** Pour faire avancer l'heure.

**Touche  $\ominus$  :** Pour faire reculer l'heure.

Environ 5 secondes plus tard, l'affichage tout entier réapparaît.

### Arrêt du climatiseur après le déclenchement du temporisateur

Appuyez sur la touche START/STOP.

## À propos de la minuterie à temporisateur

Pour éviter un chauffage ou un refroidissement excessif pendant le sommeil, la minuterie de temporisation modifie automatiquement le réglage du thermostat selon le réglage de la durée. Quand la durée programmée est écoulée, le climatiseur s'arrête complètement.

### Pendant le chauffage :

Lorsque la minuterie de mise en veille est définie, le réglage du thermostat diminue automatiquement de 1 °C toutes les 30 minutes. Quand le thermostat été abaissé de 4 °C en tout, le réglage à ce niveau est maintenu jusqu'à la fin de la durée programmée; quand ce moment est atteint, le climatiseur s'arrête automatiquement.

#### Réglage du temporisateur (SLEEP)

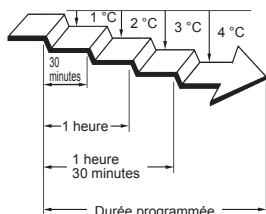

### Pendant le refroidissement/déshumidification :

Quand le fonctionnement temporisé est programmé, le réglage du thermostat est automatiquement élevé de 1 °C toutes les 60 minutes. Quand le thermostat été augmenté de 2 °C en tout, le réglage à ce niveau est maintenu jusqu'à la fin de la durée programmée; quand ce moment est atteint, le climatiseur s'arrête automatiquement.

#### Réglage du temporisateur (SLEEP)

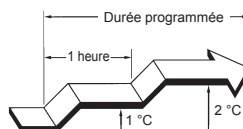

# FONCTIONNEMENT MANUEL AUTOMATIQUE

Si vous avez perdu la télécommande ou qu'elle ne fonctionne pas correctement, servez-vous de la fonction MANUAL AUTO (Manuel-automatique).

## Comment contrôler l'unité intérieure sans télécommande

**Appuyez sur le bouton MANUAL AUTO (Manuel-automatique) entre 3 et 10 secondes sur le panneau des commandes de l'unité principale.**



Pour arrêter le fonctionnement, appuyez de nouveau sur le bouton MANUAL AUTO.

● Lorsque le climatiseur est utilisé à l'aide des commandes de l'unité intérieure, il fonctionne selon le même mode que le mode AUTO sélectionné sur la télécommande.

Cependant, le modèle de pompe à chaleur dans le climatiseur multi type suivra le mode de fonctionnement de l'autre unité intérieure.

● La vitesse du ventilateur est réglée sur "AUTO" et le réglage du thermostat est standard. (24 °C)

# RÉGLAGE DE LA DIRECTION DU FLUX D'AIR

Les instructions relatives au Chauffage (\*) s'appliquent uniquement au modèle chauffant et refroidissant (cycle inverse).

- Réglez le flux d'air vertical (haut/bas) et horizontal (droite/gauche) à l'aide des touches de direction du flux d'air (air direction) de la télécommande.
- Utilisez les touches de direction du flux d'air (air direction) après la mise en marche de l'appareil intérieur et l'arrêt des volets de direction du flux d'air.

## Réglage de la direction verticale du flux d'air

Appuyez sur la touche SET (Vertical).

À chaque pression sur la touche, le flux d'air se modifie comme suit :



Positions de réglage de direction du flux d'air :

- ①, ②, ③, ④ : En mode Refroidissement/Déshumidification
- ⑤, ⑥, ⑦ : En mode Chauffage\*

L'affichage de la télécommande ne change pas.

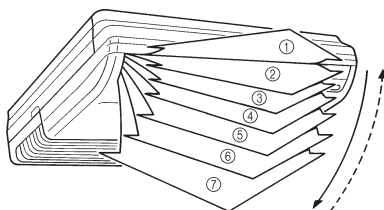

- Sélectionnez une des positions de réglage de la direction du flux d'air représentés ci-dessus.
- La direction verticale du flux d'air est réglée automatiquement comme illustré, en fonction du mode sélectionné.

En mode Refroidissement/Déshumidification : Flux horizontal ①

En mode Chauffage\* : Flux vers le bas ⑦

- En mode AUTO, le flux d'air sera horizontal ① pendant la première minute de fonctionnement. Vous ne pouvez ajuster la direction du flux d'air pendant cette première minute.

Le réglage de direction du flux d'air devient temporairement ① lorsque la température du flux d'air est basse au lancement du mode Chauffage.

## Réglage de la direction horizontale du flux d'air

Appuyez sur la touche SET (horizontal).

À chaque pression sur la touche, le flux d'air se modifie comme suit:



L'affichage de la télécommande ne change pas.

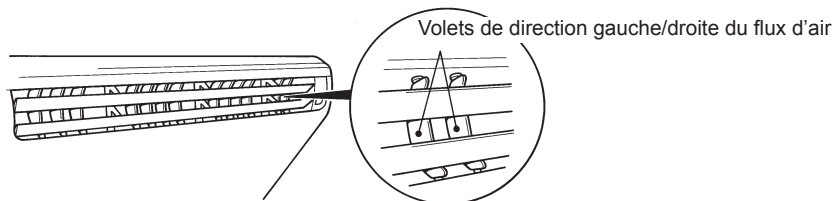

- Sélectionnez un des réglages de la direction du flux d'air représentés ci-dessus.

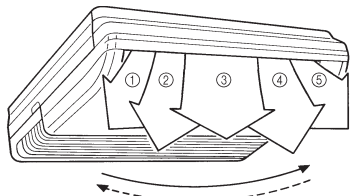

## ⚠ AVERTISSEMENT

N'introduisez jamais les doigts ou des objets quelconques dans les orifices de sortie car le ventilateur interne fonctionne à grande vitesse et il pourrait provoquer des blessures.

- Le fait d'essayer de déplacer les volets de direction verticale ou horizontale du flux d'air manuellement pourrait provoquer un mauvais fonctionnement de l'appareil ; dans ce cas, arrêtez l'appareil avant de redémarrer. Le cas échéant, éteignez l'appareil et remettez-le en marche; les volets devraient à nouveau fonctionner correctement.
- En mode Refroidissement et Déshumidification, ne maintenez pas trop longtemps les clapets haut/bas dans les positions ⑤ à ⑦ destinées au mode Chauffage. De la vapeur pourrait se condenser à proximité des volets et des gouttes d'eau pourraient s'écouler du climatiseur. En mode Refroidissement ou Déshumidification, si les volets de direction du flux d'air sont laissés dans la rampe de chauffage pendant plus de 30 minutes, ils reviennent automatiquement à la position ④.
- Lorsque l'appareil est installé dans une pièce où se trouvent des nourrissons, des enfants, des personnes âgées ou alitées, tenez compte de leur position en réglant la température et la direction du flux d'air.

# FONCTIONNEMENT OSCILLANT

Mettez le climatiseur en marche avant de procéder aux démarches suivantes.

## Sélection du fonctionnement oscillant (SWING)

**Appuyez sur la touche SWING (oscillation).**

L'affichage SWING (OSCILLATION) s'allume.

Chaque fois que vous appuyez sur la touche SWING (oscillation), l'oscillation change comme suit.

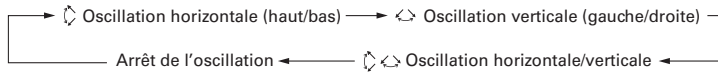

## Arrêt du fonctionnement oscillant (SWING)

**Appuyez sur la touche SWING (oscillation), puis sélectionnez Arrêter (STOP).**

Le réglage de la direction du flux d'air précédant la sélection du mode oscillant est rétabli.

### À propos du fonctionnement OSCILLANT

- Pour sélectionner le fonctionnement oscillant up/down (vertical)

Le mode de fonctionnement	Plage d'oscillation
Refroidissement/Déshumidification	① à ④
Chauffage	③ à ⑦
Ventilation (① ~ ④) <sup>*1</sup>	① à ④
Ventilation (⑤ ~ ⑦) <sup>*1</sup>	③ à ⑦

<sup>\*1</sup> La position des volets avant l'oscillation est donnée entre parenthèses.

- Pour sélectionner le fonctionnement oscillant left/right (horizontal)

Le mode de fonctionnement	Plage d'oscillation
Refroidissement/Déshumidification	① à ⑤ (toutes plages)
Chauffage	① à ⑤ (toutes plages)
Ventilation	① à ⑤ (toutes plages)

Le fonctionnement oscillant s'arrête parfois temporairement quand le ventilateur du climatiseur ne fonctionne pas ou quand il tourne à une vitesse très lente.

Le fonctionnement oscillant s'arrête parfois temporairement quand le ventilateur du climatiseur ne fonctionne pas ou quand il tourne à une vitesse très lente.

# FONCTIONNEMENT EN MODE ÉCONOMIQUE

Mettez le climatiseur en marche avant de procéder aux étapes suivantes.

## Utilisation du fonctionnement en mode ÉCONOMIQUE

**Appuyez sur la touche ECONOMY (ÉCONOMIE).**

Le témoin ECONOMY (vert) s'allume.

Le fonctionnement en mode ÉCONOMIQUE commence.

## Arrêt du fonctionnement en mode ÉCONOMIQUE

**Appuyez de nouveau sur la touche ECONOMY (ÉCONOMIE).**

Le témoin ECONOMY (vert) s'éteint.

Le fonctionnement en mode normal est activé.

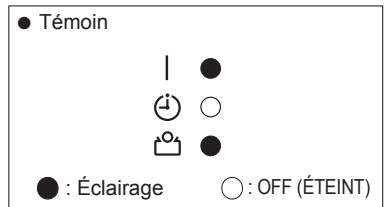

### À propos du fonctionnement en mode ÉCONOMIQUE

Au niveau de la sortie maximale, le fonctionnement ÉCONOMIQUE représente environ 70 % du fonctionnement normal du climatiseur en refroidissement et en chauffage.

- Si la pièce n'est pas rafraîchie (ou chauffée) correctement pendant le fonctionnement en mode ÉCONOMIQUE, sélectionnez le fonctionnement normal.
- Pendant la période de contrôle en mode AUTO, le climatiseur ne passe pas en fonctionnement ÉCONOMIQUE, même si celui-ci est sélectionné en appuyant sur le bouton ECONOMY (ÉCONOMIES).
- Lorsque le mode de fonctionnement ÉCONOMIQUE est activé, la température ambiante est légèrement supérieure à la température définie en mode Refroidissement et inférieure à la température définie en mode Chauffage. Le mode ÉCONOMIQUE permet donc d'économiser plus d'énergie que le mode normal.
- Dans le cas d'un climatiseur multitype, le mode de fonctionnement ÉCONOMIQUE n'est disponible que pour l'appareil intérieur configuré.

# FONCTIONNEMENT EN CHAUFFAGE 10 °C

**Remarque :** Cette fonction ne peut pas être utilisée à l'aide de la télécommande sans fil lors d'une connexion multiple simultanée.

## Pour utiliser le fonctionnement en CHAUFFAGE 10 °C

### Appuyez sur la touche 10 °C HEAT

Le témoin OPERATION (vert) s'éteint et le témoin ECONOMY (vert) s'allume.

## Pour arrêter le fonctionnement en CHAUFFAGE 10 °C

### Appuyez sur la touche START/STOP

Puis le FONCTIONNEMENT s'arrête et le témoin ECONOMY (vert) s'éteint.

Lorsque le fonctionnement en CHAUFFAGE 10 °C est en cours, seul le mode fonctionnement suivant peut être utilisé.

- ⇄ SWING (Oscillation)

#### ● Témoin



## À propos sur fonctionnement en mode 10 °C HEAT

- Le mode chauffage ne fonctionne pas si la température de la pièce n'est pas suffisante.
- Il est possible de maintenir la température de la pièce à 10 °C en appuyant sur le bouton 10 °C HEAT afin d'éviter qu'elle ne baisse trop.
- En cas d'utilisation de climatiseurs de types différents, si une autre unité intérieure est utilisée pour le chauffage, la température ambiante du local où la fonction "CHAUFFAGE 10 °C" ("10 °C HEAT") est utilisée augmentera. Lorsque la fonction "CHAUFFAGE 10 °C" ("10 °C HEAT") est utilisée, nous recommandons de placer toutes les unités intérieures en mode "CHAUFFAGE 10 °C" ("10 °C HEAT").

## SÉLECTION DU CODE DE SIGNALISATION DE LA TÉLÉCOMMANDE

Lorsque plusieurs climatiseurs sont installés dans une pièce et que la télécommande actionne un autre climatiseur que celui que vous souhaitez régler, changez le code de signalisation de la télécommande de manière à ne faire fonctionner que le climatiseur que vous souhaitez régler (4 possibilités).

Lorsque plusieurs climatiseurs sont installés dans une pièce, contactez votre revendeur pour définir les codes de signalisation de chaque climatiseur.

## Sélection du code de signalisation de la télécommande

Procédez comme suit pour sélectionner le code de signalisation de la télécommande. (Notez que le climatiseur ne peut pas recevoir de signal si le climatiseur n'a pas été réglé pour le code personnalisé correspondant).

- 1 Appuyez sur le bouton START/STOP (Marche/arrêt) jusqu'à ce que l'horloge s'affiche sur l'écran de la télécommande.**
- 2 Appuyez sur le bouton MODE pendant au moins cinq secondes pour afficher le code de signalisation actuel (réglé initialement sur A).**
- 3 Appuyez sur les boutons (▲ / ▼) pour modifier le code de signalisation entre A → b → c → d. Faites correspondre le code sur l'écran au code de signalisation du climatiseur.**
- 4 Appuyez de nouveau sur le bouton MODE pour revenir à l'affichage de l'horloge. Le code de signalisation a changé.**

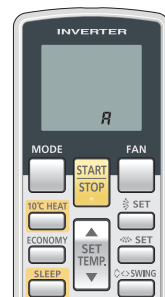

- Si vous n'appuyez sur aucune touche dans les 30 secondes qui suivent l'affichage du code de signalisation, le système revient à l'affichage de l'horloge initial. Dans ce cas, recommencez à partir de l'étape 1.
- Le code de signalisation du climatiseur est réglé sur "A" avant expédition. Contactez votre revendeur pour changer le code de signalisation.
- La télécommande revient au code de signalisation "A" lors du remplacement de ses piles. Si vous utilisez un autre code de signalisation que le code "A", rétablissez le code de signalisation initial après avoir remplacé les piles. Si vous ignorez la procédure de réglage du code de signalisation du climatiseur, essayez chacun des codes de signalisations (A → b → c → d) jusqu'à ce que vous trouviez celui permettant de faire fonctionner le climatiseur.

# NETTOYAGE ET ENTRETIEN

## ATTENTION

- Avant de nettoyer ce produit, mettez-le hors tension et débranchez toutes les sources d'alimentation.
- Le ventilateur fonctionne à vitesse élevée à l'intérieur de l'appareil et pourrait entraîner des blessures corporelles.
- Veillez à ne pas faire tomber la grille d'admission.
- Nettoyer le filtre impliquant de travailler à des hauteurs élevées, veuillez consulter un technicien de service agréé.
- Ne versez pas de produits insecticides liquides et ne pulvérisez pas de produits aérosols de coiffure sur le corps de l'appareil.

- En cas d'utilisation prolongée, de la saleté peut s'accumuler à l'intérieur de l'appareil, réduisant ainsi ses performances. Il est recommandé de faire inspecter régulièrement l'appareil, en plus de le nettoyer et de l'entretenir. Pour plus d'informations, contactez un technicien de service agréé.
- Pour nettoyer le corps de l'appareil, n'utilisez pas d'eau à plus de 40 °C, de détergents corrosifs ou d'agents volatils tels que du benzène ou un diluant.
- Si l'appareil n'est pas utilisé pendant une période de 1 mois ou plus, veillez à bien faire sécher les parties internes de l'appareil à l'avance en le faisant fonctionner en mode ventilateur pendant une demi-journée.

## Nettoyage du filtre à air

### 1. Tirez sur les deux côtés et le centre de la grille d'aspiration pour la retirer.

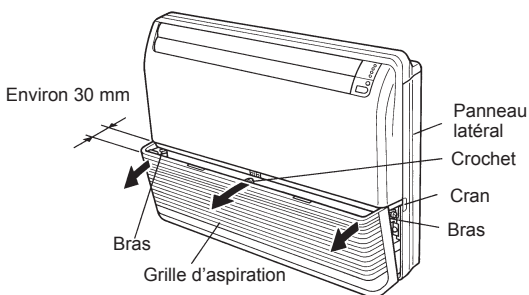

### 2. Tirez les filtres à air vers le haut pour les retirer.

Repoussez les poignées des filtres à air de la grille d'aspiration dans la direction [A], puis retirez les filtres à air.

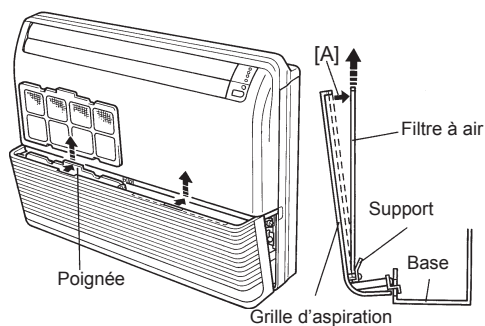

### 3. Nettoyez les filtres à air.

Aspirez ou lavez la poussière qui se trouve sur les filtres à air. Après avoir lavé les filtres à air, faites-les sécher complètement dans un endroit non exposé à la lumière du soleil.

### 4. Réattachez les filtres à air à la grille d'aspiration.

- (1) Les filtres à air se mettent à l'intérieur de la grille d'aspiration. (Croquis no. 1)
- (2) Les bords inférieurs des filtres à air doivent être insérés dans les supports des filtres. (Croquis no. 1)
- (3) Poussez les filtres à air vers le bas pour que les bords supérieurs s'engagent en dessous des saillies se trouvant en haut de la grille d'aspiration. (Croquis no. 2)

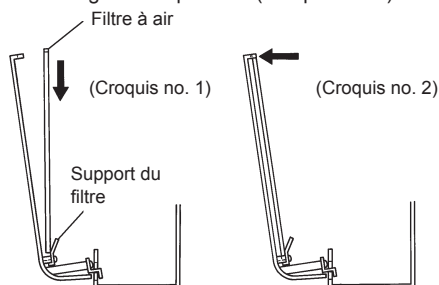

### 5. Poussez sur les deux côtés et le centre de la grille d'aspiration pour la remettre en place.

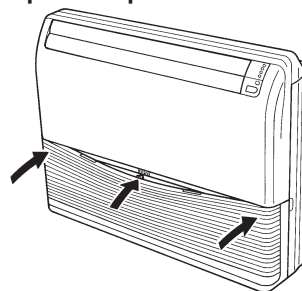

- Vous pouvez nettoyer le filtre à air soit à l'aide d'un aspirateur soit en le lavant dans une eau additionnée de détergent doux. Si vous lavez le filtre, laissez-le sécher à l'ombre et veillez à ce qu'il soit complètement sec avant de l'installer.
- L'accumulation de poussière sur le filtre à air réduit le flux d'air et par conséquent l'efficacité du climatiseur et augmente le bruit.

## Réinitialisation du filtre (témoin ECONOMY clignotant / réglage spécial)

- Utilisable si correctement configuré pendant l'installation. Veuillez contacter un technicien de service agréé pour utiliser cette fonction.

- Il s'allume lorsqu'il est temps de nettoyer les filtres à air. Après la mise sous tension, appuyez sur le bouton MANUAL AUTO pendant 2 secondes ou moins sur l'appareil intérieur.

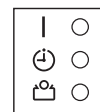
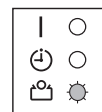

● : Clignotant

○ : ÉTEINT



# GUIDE DE DÉPANNAGE

Les instructions relatives au **Chauffage (\*) s'appliquent uniquement au modèle chauffant et refroidissant (cycle inverse).**



Dans les cas suivants, arrêtez immédiatement le climatiseur, mettez le disjoncteur hors tension pour couper l'alimentation ou débranchez la prise. Puis, contactez votre distributeur ou un technicien de service agréé. Tant que l'appareil est raccordé à une source électrique, il n'est pas isolé du courant électrique même s'il est éteint.

- L'appareil sent le brûlé ou émet de la fumée
- De l'eau fuit de l'appareil

Avant de faire appel à un technicien, vérifiez les points suivants :

	Symptôme	Cause	Voyez page
FONCTIONS NORMALES	L'appareil ne se met pas immédiatement en marche :	<ul style="list-style-type: none"> <li>● Si vous éteignez l'appareil, puis le remettez immédiatement en marche, le compresseur ne fonctionne pas pendant environ trois minutes afin d'éviter que le fusible grille.</li> <li>● Si vous débranchez l'appareil, puis le rebranchez immédiatement, le circuit de protection fonctionne pendant environ trois minutes, empêchant tout fonctionnement de l'appareil pendant ce temps.</li> </ul>	—
	Bruits :	<ul style="list-style-type: none"> <li>● Pendant le fonctionnement de l'appareil et juste après l'avoir éteint, le bruit de l'eau dans les canalisations du climatiseur est audible. Un bruit est particulièrement audible pendant les deux ou trois premières minutes après la mise en marche de l'appareil (écoulement du réfrigérant).</li> <li>● Pendant le fonctionnement, un très léger craquement est parfois audible. Celui-ci provient de la dilatation ou de la contraction du cache avant réagissant au changement de température.</li> </ul>	—
		*● Lors de l'opération de chauffage, un grésillement peut se faire entendre de temps à autre. Ce son est produit par l'opération de dégivrage automatique.	16
	Odeurs :	<ul style="list-style-type: none"> <li>● Une certaine odeur est émise par l'appareil intérieur. Elle peut provenir des odeurs de la pièce (mobilier, tabac, etc.) qui ont pénétré dans l'appareil.</li> </ul>	—
	Brouillard ou vapeur :	<ul style="list-style-type: none"> <li>● En mode Refroidissement ou Déshumidification, un léger brouillard peut être émis par l'appareil intérieur. Il provient du refroidissement subit de l'air ambiant par le climatiseur.</li> </ul>	—
		*● Lors de l'opération de chauffage, le ventilateur de l'unité d'extérieur peut s'arrêter et de la vapeur peut s'échapper de l'unité. Ceci est dû à l'opération de dégivrage automatique.	16
	Le flux d'air est faible ou nul :	*● À la mise en marche du Chauffage, la vitesse du ventilateur est momentanément réduite, afin de réchauffer les pièces internes.	—
		*● En mode Chauffage, quand la température de la pièce est supérieure au réglage du thermostat, l'appareil extérieur s'arrête et l'appareil intérieur fonctionne à très basse vitesse. Si vous souhaitez augmenter la température de la pièce, réglez le thermostat sur un paramètre plus élevé.	—
		*● En mode Chauffage, l'appareil cesse temporairement de fonctionner (15 minutes max.) pendant le dégivrage automatique. Pendant le dégivrage automatique le voyant rouge de fonctionnement OPERATION clignote.	16
		● Le ventilateur fonctionne à très basse vitesse en mode Déshumidification ou quand l'appareil vérifie la température de la pièce.	—
		● En mode SUPER QUIET (Super silencieux), le ventilateur fonctionne très lentement.	—
		● En mode de fonctionnement AUTO, le ventilateur fonctionne à très basse vitesse.	—
● Dans le cas d'une unité multi-type, si plusieurs appareils fonctionnent dans des modes différents comme illustré ci-dessous, les unités actionnées par la suite s'arrêtent et le témoin OPERATION (Fonctionnement) (vert) clignote. <ul style="list-style-type: none"> <li>• Mode chauffage et mode refroidissement (ou mode déshumidification)</li> <li>• Mode chauffage et mode soufflerie</li> </ul>		17	
De l'eau sort de l'appareil extérieur :	*● Lors de l'opération de chauffage, l'unité d'extérieur peut rejeter de l'eau suite à l'opération de dégivrage automatique.	16	
Le témoin ECONOMY clignote :	● Nettoyez le filtre. Ensuite, éteignez le témoin FILTER.	14	



# GUIDE DE DÉPANNAGE

	Symptôme	Diagnostic	Voyez page
VÉRIFIEZ À NOUVEAU	L'appareil ne fonctionne pas du tout :	<ul style="list-style-type: none"><li>● Le disjoncteur a-t-il été coupé?</li><li>● Y-a-t-il eu panne de courant?</li><li>● Le fusible a-t-il sauté ou le disjoncteur a-t-il été coupé?</li></ul>	—
		<ul style="list-style-type: none"><li>● La minuterie est-elle activée?</li></ul>	9 à 10
	Mauvaises performances de refroidissement (ou de chauffage*) :	<ul style="list-style-type: none"><li>● Le filtre à air est-il sale?</li><li>● La grille d'admission ou l'orifice de sortie sont-ils obstrués?</li><li>● La température du thermostat est-elle réglée correctement?</li><li>● Une porte ou une fenêtre sont-elles ouvertes?</li><li>● En mode Refroidissement, une fenêtre laisse-t-elle passer les rayons directs du soleil? (Fermez les tentures.)</li><li>● En mode Refroidissement, des appareils de chauffage ou des ordinateurs fonctionnent-ils dans la pièce? Y-a-t-il trop de monde dans la pièce?</li></ul>	—
		<ul style="list-style-type: none"><li>● L'appareil est-il réglé pour le mode SILENCIEUX?</li></ul>	—
	L'appareil n'exécute pas les fonctionnements réglés par la télécommande :	<ul style="list-style-type: none"><li>● Les piles de la télécommande sont-elles épuisées?</li><li>● Les piles de la télécommande sont-elles bien installées.</li></ul>	6

Si le problème persiste après ces vérifications, ou si vous remarquez des odeurs de combustion, ou si le témoin de fonctionnement et le témoin de minuterie clignotent et si le témoin d'économie clignote rapidement. Mettez immédiatement l'appareil hors tension, coupez l'alimentation via le disjoncteur et contactez un technicien de service agréé.

## CONSEILS D'UTILISATION

Les instructions relatives au Chauffage (\*) s'appliquent uniquement au modèle chauffant et refroidissant (cycle inverse).

### Performance de chauffage\*

- Le principe de fonctionnement de cet appareil est celui d'une pompe à chaleur: il absorbe la chaleur en provenance de l'extérieur et la transfère à l'intérieur. Par conséquent, les performances diminuent au fur et à mesure que la température extérieure diminue. Si vous trouvez que les performances du climatiseur ne sont pas suffisantes, recourez à un appareil d'appoint.
- Ce type de climatiseur permet de réchauffer toute la pièce grâce à une bonne circulation de l'air. Il faut donc parfois attendre un certain temps avant que la pièce se réchauffe après avoir mis l'appareil en marche.

### Lorsque les températures intérieure et extérieure sont élevées\*

Lorsque les températures intérieure et extérieure sont élevées et que l'appareil fonctionne en mode de chauffage, il se peut que le ventilateur de l'appareil extérieur s'arrête de temps en temps.

### Dégivrage automatique contrôlé par microprocesseur\*

- En mode Chauffage, quand la température de l'air extérieur est basse et que l'humidité est élevée, du givre peut se former sur l'appareil extérieur, ce qui réduit les performances. Afin d'éviter cette perte de performance, l'appareil est équipé d'un système de dégivrage automatique contrôlé par microprocesseur. En cas de formation de givre, le climatiseur s'arrête temporairement et le circuit de dégivrage se met brièvement en marche (15 minutes max.). Pendant le dégivrage automatique, le voyant vert OPERATION clignote.
- Si, suite à l'arrêt de l'opération de chauffage, du gel venait à se former sur l'unité extérieure, elle commencera l'opération de Dégel automatique. À ce stade, l'appareil extérieur s'arrêtera automatiquement après avoir fonctionné pendant quelques minutes.

### Rafraîchissement ambiant peu élevé\*

Lorsque la température extérieure chute, il est possible que le ventilateur de l'appareil extérieur passe en faible vitesse, ou qu'un des ventilateurs s'arrête par intermittence.

L'option de télécommande filaire est nécessaire pour utiliser la fonction suivante (\*\*).

### \*\*Double télécommande (en option)

Il est possible d'ajouter une télécommande supplémentaire à concurrence de 2 télécommandes. L'une ou l'autre peut commander le climatiseur. Cependant, les fonctions de la minuterie ne sont pas utilisables sur l'appareil secondaire.

### \*\*Commande groupée

1 télécommande peut commander jusqu'à 16 climatiseurs. Tous les climatiseurs fonctionnent avec les mêmes réglages.

Il n'est pas possible d'utiliser une commande groupée en multi type.

# CONSEILS D'UTILISATION

## Remise en marche automatique

### En cas de coupure de courant

- Si l'alimentation de l'appareil a été interrompue par une panne de courant, le climatiseur se remet automatiquement en marche dès le rétablissement du courant et conserve le mode actif au moment de la panne de courant.
- Si une panne de courant se produit alors que la minuterie est activée, celle-ci sera réinitialisée et l'appareil se met en marche ou se coupe à la nouvelle heure affichée. Le cas échéant, le voyant orange TIMER se met à clignoter afin de vous avertir.
- L'emploi d'autres appareils électriques (rasoir, etc.) ou la présence d'un émetteur radio sans fil peut entraîner un mauvais fonctionnement du climatiseur. Dans ce cas, débranchez temporairement la prise du climatiseur, rebranchez-la, puis remettez l'appareil en service à l'aide de la télécommande.

## Climatiseur multi-type

Cette unité intérieure peut être raccordée à une unité extérieure multi-type. Le climatiseur multi-type permet l'emploi de plusieurs unités intérieures en plusieurs endroits. Les unités intérieures peuvent fonctionner simultanément, en fonction de leur puissance respective.

### Emploi simultané d'unités multiples

Les instructions relatives à l'inverseur (\*) s'appliquent uniquement au "MODELE INVERSEUR".

- Lors de l'utilisation d'un climatiseur multi type, il est possible d'utiliser simultanément plusieurs appareils intérieurs, mais lorsque 2 appareils intérieurs ou plus du même groupe sont utilisés simultanément, l'efficacité du chauffage et du refroidissement est inférieure à celle de l'utilisation d'un seul appareil intérieur. En conséquence, si vous souhaitez utiliser plus de 1 appareil intérieur en même temps pour le refroidissement, l'utilisation doit être concentrée la nuit ou à d'autres moments, lorsqu'une sortie moindre est requise. De même, si plusieurs unités sont employées en même temps pour le chauffage, il est conseillé, selon les besoins, de leur adjoindre d'autres appareils de chauffage.
- Les conditions saisonnières, la température externe, la structure des salles et le nombre de personnes qui s'y trouvent font varier l'efficacité de fonctionnement. Il est donc conseillé d'essayer différents modèles de fonctionnement pour vérifier le niveau de puissance de chauffage et de refroidissement, fourni par les appareils, et de les utiliser de la manière qui convient le mieux à votre mode de vie.
- Si vous découvrez que 1 ou plusieurs appareils fournissent un niveau de refroidissement ou de chauffage faible pendant le fonctionnement simultané, nous vous recommandons de cesser l'utilisation simultanée de plusieurs appareils.
- \* ● L'appareil ne peut pas fonctionner dans les modes suivants.  
Si vous programmez l'appareil intérieur pour fonctionner dans une combinaison de modes qu'il ne peut pas activer, son voyant OPERATION (vert) clignote (1 seconde allumé, 1 seconde éteint) et l'appareil se met en mode de veille.  
Mode chauffage et mode refroidissement (ou mode déshumidification)  
Mode chauffage et mode soufflerie
- \* ● L'appareil peut fonctionner dans les combinaisons de modes suivantes.  
Mode refroidissement et mode déshumidification  
Mode refroidissement et mode soufflerie  
Mode déshumidification et mode soufflerie
- \* ● Le mode de fonctionnement (mode chauffage ou refroidissement/déshumidification) de l'appareil extérieur sera défini par le mode de fonctionnement du premier appareil intérieur mis en marche. Cependant, si l'appareil intérieur a été démarré en mode soufflerie, le mode de fonctionnement de l'appareil extérieur ne sera pas établi.  
Par exemple, si l'appareil intérieur (A) a été démarré en mode soufflerie puis que l'appareil intérieur (B) a été mis en mode chauffage, l'appareil intérieur (A) démarre provisoirement en mode soufflerie mais, lorsque l'appareil intérieur (B) se met à fonctionner en mode chauffage, le voyant OPERATION (vert) de l'appareil intérieur (A) se met à clignoter (1 seconde allumé, 1 seconde éteint) et l'appareil passe au mode veille. L'appareil intérieur (B) continue de fonctionner en mode chauffage.

## Utilisation simultanée de plusieurs climatiseurs

Cette unité intérieure peut également être raccordée à une connexion multi simultanée permettant un fonctionnement simultanée de 3 unités intérieures maximum en connectant l'unité extérieure à l'aide d'un tube de séparation (double ou triple).

**Remarque :** Le type de tube de séparation pouvant être raccordé varie selon le modèle.

En connexion multiple simultanée, toutes les unités intérieures conditionnent l'air simultanément et sont commandées par une télécommande configurée comme l'unité de commande primaire.

Pour cette caractéristique unique de la connexion multiple simultanée, certaines des fonctions commandées par la télécommande configurée comme l'unité de commande secondaire sont restreintes.

# CONSEILS D'UTILISATION

---

## Notice

**Les instructions relatives au Chauffage (\*) s'appliquent uniquement au "modèle chauffant et refroidissant" (cycle inverse).**

- \*● Pendant l'emploi du mode de chauffage, l'unité extérieure commence parfois le dégivrage pendant de courtes périodes. Au cours du dégivrage, si vous réglez à nouveau l'unité intérieure pour le chauffage, le mode de dégivrage se poursuit et le chauffage commencera seulement après le dégivrage; un certain temps est donc requis avant que de l'air chaud ne soit émis.
- \*● Pendant l'emploi en mode chauffage, le dessus de l'unité intérieure peuvent devenir chaud du fait que du liquide de refroidissement circule dans l'appareil même quand il est arrêté, mais il ne s'agit pas d'une défaillance.