

# AIR CONDITIONER

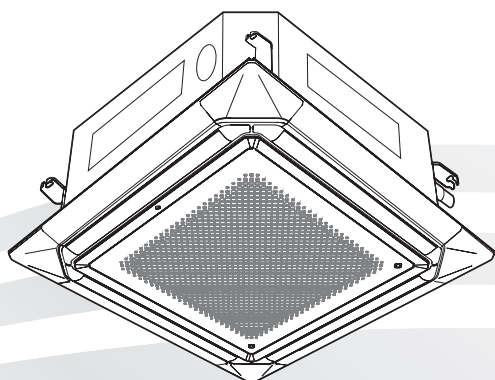

OPERATING MANUAL  
Cassette type

English

BEDIENUNGSANLEITUNG  
Kassettentyp

Deutsch

MODE D'EMPLOI  
Type cassette

Français

MANUAL DE FUNCIONAMIENTO  
Tipo casete

Español

MANUALE DI ISTRUZIONI  
Tipo a cassetta

Italiano

ΕΓΧΕΙΡΙΔΙΟ ΛΕΙΤΟΥΡΓΙΑΣ  
Τύπος κασέτας

Ελληνικά

MANUAL DE FUNCIONAMENTO  
Tipo cassette

Português

РУКОВОДСТВО ПО ЭКСПЛУАТАЦИИ  
кассетного типа

Русский

KULLANIM KILAVUZU  
Kaset tipi

Türkçe

KEEP THIS MANUAL FOR FUTURE REFERENCE

DIESE ANLEITUNG BITTE SORGFÄLTIG AUFBEWAHREN

CONSERVEZ CE MODE D'EMPLOI AFIN DE POUVOIR VOUS Y RÉFÉRER ULTÉRIEUREMENT

GUARDE ESTE MANUAL PARA PODERLO CONSULTAR EN EL FUTURO

CONSERVARE QUESTO MANUALE PER OGNI EVENTUALE FUTURO RIFERIMENTO

ΚΡΑΤΗΣΤΕ ΤΟ ΕΓΧΕΙΡΙΔΙΟ ΓΙΑ ΜΕΛΛΟΝΤΙΚΗ ΑΝΑΦΟΡΑ

GUARDE ESTE MANUAL PARA CONSULTA POSTERIOR

СОХРАНИТЕ НАСТОЯЩЕЕ РУКОВОДСТВО ДЛЯ БУДУЩИХ ССЫЛОК

BU KILAVUZU, DAHA SONRA BAŞIVURMAK ÜZERE SAKLAYIN

[Original instructions]



PART No. 9381622009

# MANUAL DE FUNCIONAMENTO

PART No. 9381622009

Condicionador de Ar (tipo cassete)

## ÍNDICE

PRECAUÇÕES DE SEGURANÇA.....	1
NOME DAS PEÇAS .....	2
RECURSOS E FUNÇÕES .....	2
LIMPEZA E CUIDADO .....	2
DICAS DE FUNCIONAMENTO .....	3
RESOLUÇÃO DE PROBLEMAS.....	6

## PRECAUÇÕES DE SEGURANÇA

Para evitar ferimentos pessoais ou danos à propriedade, leia cuidadosamente esta secção antes de utilizar este produto e certifique-se de obedecer as seguintes precauções de segurança.

O funcionamento incorrecto devido à não observância das instruções seguintes pode causar prejuízos ou danos; a gravidade destes é classificada como segue:

 **ATENÇÃO** Esta indicação adverte sobre o perigo de morte ou ferimentos graves.

 **CUIDADO** Esta marca adverte sobre o perigo de ferimentos ou danos à propriedade.

 Esta marca denota uma acção que é PROIBIDA.

 Esta marca denota uma acção que é OBRIGATÓRIA.



• Descrição dos símbolos exibidos na unidade exterior ou na unidade interior.

### ATENÇÃO

- Este produto não possui peças que possam ser reparadas pelo usuário. Sempre consulte técnicos autorizados para reparos, instalação e reposicionamento deste produto. A instalação ou o manuseio inadequado causará vazamentos, choques eléctricos ou incêndio.
- Em caso de mal funcionamento, tal como cheiro de queimado, interrompa imediatamente o funcionamento do condicionador de ar e desconecte toda a fonte de alimentação desligando o disjuntor eléctrico ou desligando o plugue de energia. Depois consulte técnicos autorizados.
- Tome cuidado para não danificar o cabo de alimentação. Se o cabo de alimentação estiver danificado, tem de ser substituído pelo respectivo fabricante, centro de assistência ou técnico qualificado para evitar um acidente.
- No caso de um vazamento de refrigerante, certifique-se de manter fogo ou inflamáveis afastados e entre em contacto com os técnicos autorizados.
- Em caso de uma tempestade com trovões ou qualquer sinal de relâmpagos, desligue o condicionador de ar utilizando o controlo remoto e não toque no produto ou a fonte de alimentação para evitar perigos eléctricos.
- Este aparelho não destina-se a ser utilizado por pessoas (inclusive crianças) com capacidade física, sensorial ou mental reduzida ou com falta de experiência e conhecimento, a menos que sob supervisão ou instrução sobre o uso do aparelho dada por pessoa responsável pela segurança delas. As crianças devem ser supervisionadas para garantir que elas não brinquem com o aparelho.

-  • Não inicie ou interrompa o funcionamento deste produto ligando ou desligando o disjuntor.
- Não utilize gases inflamáveis próximo deste produto.
- Não se exponha directamente ao fluxo de ar de resfriamento por muitas horas.
- Não insira seus dedos ou qualquer objecto nas portas de saída ou de entrada.
- Não utilizar com as mãos molhadas.

### CUIDADO

-  • Ocasionalmente, forneça ventilação durante a utilização.
- Sempre utilize este produto com os filtros de ar instalados.
- Certifique-se de que todos os equipamentos electrónicos estejam no mínimo a 1 m deste produto.
- Desligue a energia quando não utilizar este produto por períodos prolongados.
- Após um longo período de utilização, certifique-se de verificar a montagem da unidade interior para evitar que este produto caia.
- A direcção do fluxo de ar e a temperatura do ambiente devem ser cuidadosamente considerados ao utilizar o produto em um ambiente com bebés, crianças, idosos ou pessoas enfermas.
- Mantenha o ambiente da unidade exterior limpo e arrumado e não coloque itens sobre ela. Objectos que bloqueiem ou entrem nas portas de saída podem causar mal funcionamento do produto.
-  • Não dirija o fluxo de ar para lareiras ou aquecedores.
- Não bloqueie ou tampe a porta de entrada e a porta de saída.
- Não aplique pressão sobre as aletas do radiador.
- Não suba, coloque objectos sobre ou pendure objectos neste produto.
- Não coloque outros produtos eléctricos ou itens domésticos abaixo deste produto. O gotejamento de condensação deste produto pode molhá-los e causar danos ou o mal funcionamento dos mesmos.
- Não exponha este produto directamente à água.
- Não utilize este produto para a preservação de alimentos, plantas, animais, equipamentos de precisão, trabalhos de arte ou outros objectos. Isso pode causar a deterioração da qualidade desses itens.
- Não exponha animais ou plantas ao fluxo directo do ar.
- Não beba a drenagem do condicionador de ar.
- Não puxe o cabo de alimentação.
- Ao instalar ou dar manutenção na unidade, não toque nas aletas de alumínio ou no permutador de calor incorporados a este produto para evitar ferimentos pessoais.
- Não suba em degraus instáveis ao operar ou limpar este produto. Você pode cair e ferir-se.

# NOME DAS PEÇAS

## Unidade interior

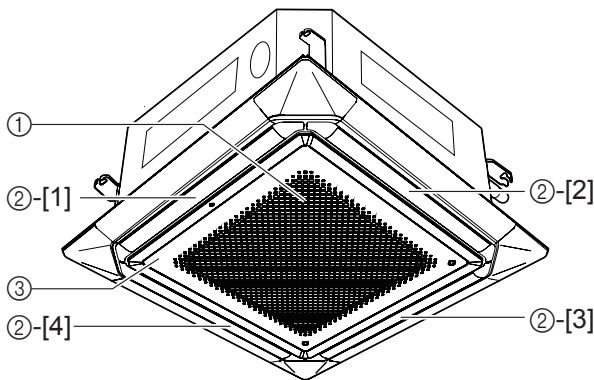

- ① Filtro de ar (grelha de admissão de ar)
- ② Saída de direcção do fluxo de ar  
Controlo individual da direcção do fluxo de ar: [1][2][3][4]
- ③ Grelha de admissão de ar
- ④ Controlo remoto \*

\*: Para obter instruções detalhadas sobre a operação, consulte o manual de funcionamento do controlo remoto.

## RECURSOS E FUNÇÕES

### INVERSOR

Ao ser ligado, o condicionador de ar funcionará em capacidade máxima para levar o ambiente rapidamente até a temperatura desejada. Uma vez que a temperatura no ambiente comece a atingir a temperatura definida, o condicionador de ar reduzirá sua capacidade e utilização de energia para a capacidade e a classificação de entrada mínimas.

### FLUXO DE AR VERTICAL

Um fluxo de ar agradável se espalha em todos os cantos do ambiente através do amplo fluxo de ar vertical.

### CONTROLO DE DIRECÇÃO INDIVIDUAL DO FLUXO DE AR

Cada persiana pode ser ajustada individualmente através do controlo remoto para proporcionar um fluxo de ar confortável.

### FUNCIONAMENTO ECONÓMICO

Quando o modo ECONÓMICO está em funcionamento, a temperatura será um pouco acima da temperatura de ajuste, quando em modo de resfriamento, e um pouco abaixo da temperatura de ajuste, quando em modo de aquecimento. Desta forma o modo ECONÓMICO pode economizar mais energia do que o modo normal.

### TROCA AUTOMÁTICA

O modo de funcionamento (resfriamento ou aquecimento) é trocado automaticamente para manter a temperatura ajustada; a temperatura é mantida sempre constante.

### CONTROLO DA VENTONINHA PARA ECONOMIA DE ENERGIA

Quando a temperatura de ajuste é atingida, durante a operação de resfriamento, a ventoinha funciona de modo intermitente para economizar energia.

### TEMPORIZADOR SEMANAL

Utilize esta função de temporizador para definir os tempos de funcionamento para cada dia da semana. Utilize a definição DIA DESACTIVADO para desactivar o funcionamento no dia seleccionado da semana seguinte. Como todos os dias podem ser ajustados juntos, o temporizador semanal pode ser utilizado para repetir as definições de temporizador para todos os dias.

### GRELHA DE ADMISSÃO REMOVÍVEL

A grelha de entrada da unidade interior pode ser removida para facilitar a limpeza e a manutenção.

### CONTROLO REMOTO COM FIOS

O controlo remoto com fios permite controlar facilmente o funcionamento da unidade interior.

### CONTROLO REMOTO SEM FIOS (OPCIONAL)

Pode ser utilizado o controlo remoto sem fios opcional. Ao utilizar o controlo remoto sem fios, existem as diferenças seguintes quando comparado a utilização do controlo remoto com fios.

[ Funções adicionais para o controlo remoto sem fios ]

- Temporizador de DESLIGAMENTO
- Funcionamento AQUECER 10 °C

É possível utilizar ambos os controlos remotos com e sem fios simultaneamente, entretanto as funções serão limitadas.

- Funcionamento AQUECER 10 °C

## LIMPEZA E CUIDADO

### ⚠ CUIDADO



- Antes de limpar a unidade, certifique-se de pará-la e desconectar a fonte de alimentação.
- Desligue o disjuntor eléctrico.
- A ventoinha funciona em altas velocidades dentro da unidade; isso pode resultar em ferimentos.
- Tenha cuidado para não deixar cair a grelha de admissão.
- Como a limpeza do filtro envolve uma operação em altura, consulte o pessoal técnico autorizado.

- Quando utilizada por longos períodos de tempo, a unidade pode acumular sujeira na parte interna, reduzindo o seu desempenho. Recomendamos que a unidade seja inspecionada com regularidade, além da sua própria limpeza e cuidado. Para obter mais informações, consulte os técnicos autorizados.
- Ao limpar a unidade, não utilize água em temperatura acima de 40°C, limpadores abrasivos ou agentes voláteis como benzeno ou diluente.
- Não exponha a unidade a insecticidas líquidos ou sprays para cabelos.
- Se a unidade não for utilizada pelo período de 1 mês ou mais, certifique-se de permitir que as partes internas dela sequem totalmente, antecipadamente, deixando a unidade em modo de ventoinha por meio dia.

## Limpeza do filtro de ar

- 1 Pressione os botões de pressão da grelha de admissão (em dois lugares) e abra a grelha de admissão.

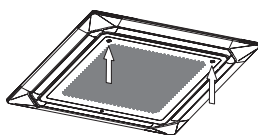

- 2 Puxe o filtro para fora da grelha de admissão.

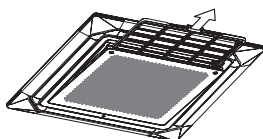

- 3 Limpe o filtro de ar.  
Remova o pó dos filtros de ar utilizando um aspirador de pó ou lavando. Após lavar, deixe que os filtros sequem completamente em uma área protegida da luz solar.
  - A poeira pode ser removida do filtro com um aspirador de pó ou lavando o filtro em uma solução de detergente suave e água morna. Se o filtro for lavado, certifique-se de deixá-lo secar completamente em um local com sombra antes de reinstalá-lo.
  - Se a sujeira se acumular no filtro de ar o fluxo de ar será reduzido, diminuindo a eficiência de funcionamento e aumentando o ruído.

- 4 Recoloque os filtros de ar na grelha de admissão.

- ① Recoloque o filtro de ar em seu suporte.
- ② Certifique-se de que o filtro de ar entre em contacto com o travão do filtro quando ele for recolocado em seu suporte.

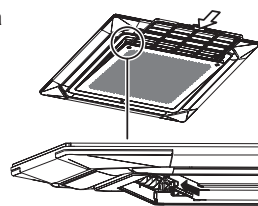

- 5 Feche a grelha de admissão.

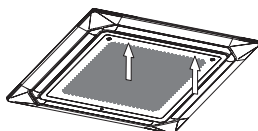

## **i** OBSERVAÇÕES

### Sinal de filtro\*

Selecione intervalos apropriados para a exibição do sinal de filtro na unidade interior, de acordo com a quantidade estimada de pó no ar do ambiente.

Ao utilizar esta função, consulte os técnicos autorizados.

\*: Para obter instruções detalhadas sobre a operação, consulte o manual de funcionamento do controlo remoto.

## DICAS DE FUNCIONAMENTO

As instruções relacionadas ao aquecimento (\*) aplicam-se somente ao modelo de aquecimento e resfriamento (de ciclo reverso).

### Desempenho do aquecimento\*

- Este condicionador de ar funciona sobre o princípio de bomba de calor, absorvendo calor do ar exterior e o transferindo para o ambiente interior. Como resultado disso, o desempenho de funcionamento é reduzido na medida em que cai a temperatura do ar exterior. Além disso, consulte o técnico de instalação para garantir que a unidade esteja dimensionada correctamente para o espaço do ambiente necessário.
- Condicionadores de ar de bomba de calor aquecem o ambiente inteiro recirculando o ar pela sala; como resultado disso, pode ser necessário algum tempo após ligar o condicionador de ar para que o ambiente seja aquecido.

### Quando as temperaturas no interior e no exterior forem altas\*

Quando as temperaturas do interior e do exterior forem altas durante a utilização do modo de aquecimento, a ventoinha da unidade exterior pode parar eventualmente.

### Descongelamento automático controlado por microcomputador\*

- Ao utilizar o modo de aquecimento em condições de baixa temperatura no exterior e alta humidade, pode haver a formação de gelo na unidade exterior, reduzindo o seu desempenho de funcionamento.  
Para evitar esse desempenho reduzido, este produto está equipado com uma função de descongelamento automático controlado por microcomputador. Durante o ciclo de descongelamento, a ventoinha interior será desligada e será indicado o modo de descongelamento. Levará no máximo 15 minutos antes que o condicionador de ar inicie novamente.
- Após o funcionamento de aquecimento ser interrompido, se houver formação de gelo na unidade exterior, a unidade iniciará a operação de descongelamento automático. Nesse momento, a unidade exterior parará automaticamente após funcionar por alguns minutos.

### Ajuste da direcção de fluxo

#### Ajuste da direcção do ar vertical

Ajuste da direcção do fluxo de ar: ①, ②, ③, ④: Durante os modos de resfriamento/aquecimento/seco

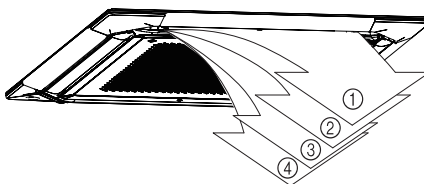

- A direcção do fluxo de ar vertical é ajustada automaticamente conforme mostrado e de acordo com o tipo de funcionamento seleccionado.

Durante os modos de resfriamento/seco: Fluxo horizontal ②

Durante o modo de aquecimento\*:

Fluxo descendente ④ (tipo 18, 24, 30, 36)

③ (tipo 45, 54)

- Durante o modo de operação AUTOMÁTICO, pelo primeiro minutos após o início do funcionamento o fluxo de ar será horizontal ②; a direcção do ar não poderá ser ajustada durante este período.

Mesmo se a direcção do fluxo estiver ajustada, ela poderá funcionar em uma posição diferente no início da operação de aquecimento, durante o descongelamento ou quando AUTOMÁTICO (troca automática) estiver seleccionada.

## **i** OBSERVAÇÕES

- Tentar movimentar as abas de direcção de ar para cima ou para baixo pode resultar em funcionamento incorrecto; nesse caso, interrompa o funcionamento e reinicie. As persianas devem começar a operar correctamente outra vez.
- Ao utilizar o produto em um ambiente com bebés, crianças, idosos ou pessoas enfermas, o ajuste da direcção do ar e da temperatura do ambiente devem ser considerado cuidadosamente.

### **Ajuste na direcção do ar horizontal**

Essa função não pode ser utilizada.

### **Funcionamento de balanço**

Tipo de funcionamento	Intervalo de balanço
Resfriamento/aquecimento/ seco/ventoinha	① a ④

O funcionamento de balanço pode ser interrompido temporariamente quando a ventoinha do condicionador de ar não estiver funcionando ou quando ela está funcionando em velocidades muito baixas.

### **Controlo de direcção individual do fluxo de ar**

Quando esta função é utilizada para ajustar as persianas, terá prioridade sobre outras definições de VT de outros controlos remotos ou de dispositivos externos. Para alterar as outras definições, desactive o controlo de direcção individual do fluxo de ar.

### **Partida quente\***

A unidade interior evita correntes frias quando é iniciado o funcionamento de aquecimento. A ventoinha da unidade interior não funcionará ou funcionará em velocidade muito baixa até que o permutador de calor atinja a temperatura definida.

### **Baixo resfriamento do ambiente**

Quando cai a temperatura exterior, as ventoinhas da unidade exterior pode mudar para baixa velocidade ou uma das ventoinhas pode parar intermitentemente.

## **Funcionamento do modo**

### **Automático**

#### **Modelo de resfriamento:**

- Quando o funcionamento AUTOMÁTICO (troca automática) é seleccionado pela primeira vez, a ventoinha funcionará em velocidade muito baixa por alguns minutos, durante os quais a unidade interior detecta as condições do ambiente e selecciona o modo apropriado. A temperatura do ambiente está acima da definida no ajuste de temperatura → Modo de resfriamento  
A temperatura do ambiente está próxima ou abaixo da definida no ajuste de temperatura → Funcionamento de monitoração

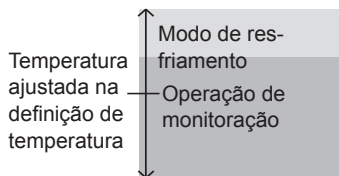

- Quando a unidade interior tiver ajustado a temperatura do ambiente para um valor próximo da temperatura ajustada, ela iniciará o funcionamento de monitoração. No modo de funcionamento de monitoração, a ventoinha funcionará em velocidade baixa. Se depois a temperatura ambiente mudar, a unidade interior seleccionará novamente o funcionamento apropriado (resfriamento) para ajustar a temperatura para o valor definido na definição de temperatura.
- Se o modo seleccionado automaticamente pela unidade não for o desejado, seleccione um dos modos de funcionamento (RESFRIAMENTO, SECO, VENTOINHA).

#### **Modelo de aquecimento e resfriamento (de ciclo reverso):**

- Quando AUTOMÁTICO (troca automática) estiver seleccionado, condicionador de ar selecciona o modo de funcionamento apropriado (resfriamento ou aquecimento) de acordo com a temperatura actual do ambiente.
- Quando o modo automático é seleccionado pela primeira vez, a ventoinha funcionará em velocidade baixa por alguns minutos, durante os quais a unidade interior detecta as condições do ambiente e selecciona o modo de funcionamento apropriado.

A temperatura do ambiente está acima da definida no ajuste de temperatura → Modo de resfriamento

A temperatura do ambiente está próxima da definida no ajuste de temperatura → Determinado pela temperatura do exterior

A temperatura do ambiente está abaixo da definida no ajuste de temperatura → Modo de aquecimento

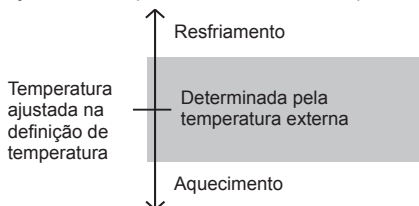

- Quando o condicionador de ar tiver ajustado a temperatura do ambiente para um valor próximo da definição do termóstato, ela iniciará o funcionamento de monitoração. No modo de funcionamento de monitoração, a ventoinha funcionará em velocidade baixa. Se depois a temperatura ambiente mudar, o condicionador de ar seleccionará novamente o funcionamento apropriado (aquecimento ou resfriamento) para ajustar a temperatura para o valor definido no termóstato. Se o modo seleccionado automaticamente pela unidade não for o desejado, seleccione um dos modos de funcionamento (AQUECIMENTO, RESFRIAMENTO, SECO, VENTOINHA).

<b>Calor*</b>
<ul style="list-style-type: none"> <li>• Utilize para aquecer o ambiente.</li> <li>• Quando o modo de aquecimento está seleccionado, a ventoinha do condicionador de ar funcionará em velocidade muito baixa por 3 ou 5 minutos, após os quais ela mudará para o ajuste de ventoinha seleccionado. Este período de tempo é fornecido para que a unidade interior aqueça antes de iniciar o pleno funcionamento.</li> <li>• Quando a temperatura ambiente for muito baixa, pode haver formação de gelo na unidade exterior e seu desempenho poderá ser reduzido. Para remover o gelo, a unidade entrará automaticamente no ciclo de descongelamento de tempos em tempos. Durante o funcionamento do descongelamento automático o aquecimento será interrompido.</li> <li>• Após o início da operação de aquecimento, levará algum tempo antes que o ambiente fique mais quente.</li> </ul>
<b>Resfriamento</b>
Utilize para resfriar o ambiente.
<b>Seco</b>
<ul style="list-style-type: none"> <li>• Utilize para resfriar suavemente enquanto remove a humidade do ambiente.</li> <li>• Não é possível aquecer o ambiente durante o modo seco.</li> <li>• Durante o modo seco, a unidade funcionará em baixa velocidade; para ajustar a humidade do ambiente, a ventoinha da unidade interior pode parar de tempos em tempos. Além disso, a ventoinha pode operar em velocidade muito baixa ao ajustar a humidade do ambiente.</li> <li>• A velocidade da ventoinha não pode ser manualmente alterada quando o modo seco estiver seleccionado.</li> </ul>
<b>Ventoinha</b>
Utilize para circular o ar no ambiente.

## **i** OBSERVAÇÕES

### **\*Durante o modo de aquecimento:**

Ajuste o termostato para uma definição de temperatura acima daquela actual do ambiente. O modo de aquecimento não funcionará se o termostato estiver ajustado abaixo da temperatura actual do ambiente.

### **Durante os modos de resfriamento/seco:**

Ajuste o termostato para uma definição de temperatura abaixo daquela actual do ambiente. Os modos de resfriamento/seco não funcionarão se o termostato estiver ajustado acima da temperatura actual do ambiente (no modo de resfriamento, somente a ventoinha funcionará).

### **Durante o modo de ventoinha:**

Não é possível utilizar a unidade para aquecer ou resfriar o ambiente.

### **Funcionamento económico**

Em saída máxima, a operação ECONÓMICA é cerca de 70% da operação normal do condicionador de ar para resfriamento e aquecimento.

Se o ambiente não estiver bem resfriado (ou aquecido) durante a operação ECONÓMICA, seleccione a operação normal.

### **Velocidade da ventoinha**

Controla a velocidade da ventoinha.



Quando AUTOMÁTICO está seleccionado, a velocidade da ventoinha é ajustada automaticamente de acordo com o modo de funcionamento.

**Aquecimento\*:** A ventoinha funcionará em velocidade muito baixa quando a temperatura do ar emitido pela unidade interior for baixa.

**Resfriamento:** Na medida em que a temperatura se aproxima da temperatura de ajuste, a velocidade da ventoinha se torna mais baixa.

**Ventoinha:** A ventoinha funciona em velocidade média.

### **Controlo da ventoinha para economia de energia**

- Nos modos de resfriamento ou seco, a ventoinha da unidade interior pode de tempos em tempos parar para permitir a operação de economia de energia, interrompendo a rotação da ventoinha da unidade interior quando a unidade exterior está parada.
- Na definição inicial, esta função está activada.
- Para desactivar esta função, consulte o manual de funcionamento do controlo remoto.
- Mesmo se esta definição for alterada, se a velocidade da ventoinha estiver ajustada para "AUTOMÁTICA" nos modos de resfriamento ou seco, a função ainda operará para suprimir a difusão da humidade interna circulada.

### **Reinício automático**

#### **No caso de falta de energia**

- Caso a fonte de alimentação do condicionador de ar seja interrompida por falta de energia, ele reiniciará automaticamente no modo seleccionado anteriormente quando a energia for restaurada.
- A utilização de outros equipamentos eléctricos (barbeador eléctrico, etc.) ou a proximidade do uso de um transmissor de rádio sem fios pode causar mal funcionamento do condicionador de ar. Neste caso, desconecte temporariamente a fonte de alimentação, a reconecte e depois utilize o controlo remoto para retomar o funcionamento.

### **Múltiplos controlos remotos (opcional)**

Pode ser adicionado um controlo remoto para o máximo de dois controlos remotos. Qualquer dos controlos remotos pode controlar o condicionador de ar. Entretanto, as funções de temporizador não podem ser utilizadas na unidade secundária.

### **Controlo de grupo**

Um controlo remoto pode controlar até 16 condicionadores de ar. Todos os condicionadores funcionarão com as mesmas definições.

### **Avisos**

- \* Durante a utilização do modo de aquecimento, a unidade exterior ocasionalmente começará a operação de descongelamento por breves períodos. Durante a operação de descongelamento, se o utilizador configurar novamente a unidade interior para aquecimento, o modo de descongelamento continuará e a operação de aquecimento começará após a conclusão do descongelamento; como resultado disso, pode ser necessário algum tempo antes que seja emitido ar quente.
- \* Durante a utilização do modo de aquecimento, a parte superior da unidade interior pode aquecer, mas isso deve-se ao fato de que o refrigerante é circulado na unidade interior mesmo quando ela está parada; isso não é mal funcionamento.

# RESOLUÇÃO DE PROBLEMAS

As instruções relacionadas ao aquecimento (\*) aplicam-se somente ao modelo de aquecimento e resfriamento (de ciclo reverso).

## ATENÇÃO

 Em caso de mal funcionamento (cheiro de queimado, etc.) interrompa imediatamente o funcionamento, desligue o disjuntor e consulte os técnicos autorizados.

Apenas desligar a chave de energia da unidade não a desconectará completamente da fonte de alimentação. Sempre certifique-se de desligar o disjuntor eléctrico para garantir que a energia esteja completamente desligada.

Antes de solicitar serviços, faça as seguintes verificações:

### FUNÇÃO NORMAL

#### Não funciona imediatamente

- Se a unidade for interrompida e imediatamente religada, o compressor não funcionará por cerca de 3 minutos para evitar a queima de fusíveis.
- Sempre que o disjuntor for desligado e religado, o circuito de protecção funcionará por 3 minutos, evitando o funcionamento da unidade durante aquele período.

#### Ruídos são ouvidos

- Durante o funcionamento e imediatamente após desligar a unidade pode ser ouvido o som de água fluindo na tubulação do condicionador de ar. Além disso, podem ser notados ruídos especialmente cerca de 2 a 3 minutos após o início do funcionamento (som do refrigerante a fluir).
- Durante o funcionamento é possível ouvir um rangido suave. Isso resulta da expansão e da contracção da tampa frontal devida às mudanças de temperatura.

\* Durante o funcionamento do aquecimento é possível ouvir um som crepitante. Esse som é produzido pela operação de descongelamento automático.

#### Cheiros

- Pode ser emitido algum cheiro pela unidade interior. Este cheiro é resultado dos cheiros do ambiente (móveis, tabaco, etc.) que podem ter sido tomados pelo condicionador de ar.

#### É emitida névoa ou vapor

- Durante as operações de resfriamento ou seca, pode ser vista uma fina névoa emitida pela unidade interior. Isso resulta do súbito resfriamento do ar ambiente pelo ar emitido pelo condicionador de ar, o que resulta em condensação e névoa.

\* Durante a operação de aquecimento, a ventoinha da unidade exterior pode parar e pode ser visto vapor elevando-se da unidade. Isso deve-se à operação de descongelamento automático.

#### A humidade não é reduzida

- No caso de operação seca.
- Em determinadas condições do ambiente, a humidade não é reduzida.
- Para reduzir a humidade, ajuste uma temperatura ambiente mais baixa.

### O fluxo de ar é fraco ou pára

- A ventoinha da unidade interior pode iniciar depois da ventoinha da unidade exterior ou pode parar quando a ventoinha da unidade exterior não está funcionando. Isso é devido ao controlo da ventoinha da unidade interior para a operação de economia de energia.
- Para desactivar esta função, consulte o manual de funcionamento do controlo remoto. (Esta função não pode ser desactivada no modo automático da ventoinha.)

\* Quando a operação de aquecimento é iniciada, a velocidade da ventoinha é temporariamente muito baixa para permitir que as partes internas se aqueçam.

\* Durante a operação de aquecimento, se a temperatura do ambiente elevar-se acima da definição do termóstato, a unidade exterior irá parar e a unidade interior funcionará com velocidade muito baixa da ventoinha. Se quiser aquecer mais o ambiente, ajuste o termóstato para uma definição mais alta.

\* Durante a operação de aquecimento a unidade irá temporariamente interromper a operação (por no máximo 15 minutos) enquanto o modo de descongelamento automático funciona. Durante a operação do descongelamento automático, será indicado o modo de descongelamento. <<Consulte o manual de funcionamento do controlo remoto.>>

- A ventoinha pode funcionar em velocidades muito baixas durante a operação seca ou quando a unidade estiver monitorando a temperatura ambiente.

- Durante a operação silenciosa, a ventoinha funcionará em velocidade muito baixa.

- Na operação de monitoração automática, a ventoinha funcionará em velocidade muito baixa.

### A direcção do fluxo não muda de acordo com a definição ou simplesmente não muda

- Mesmo se a direcção do fluxo estiver ajustada, ela poderá funcionar temporariamente em uma posição diferente no início da operação de aquecimento, durante o descongelamento ou quando AUTOMÁTICO (troca automática) estiver seleccionada.
- Pode ser definida a retenção individual de VT. <<Consulte o manual de funcionamento do controlo remoto.>>

### A unidade exterior produz água

\* Durante a operação de aquecimento, pode ser produzida água na unidade exterior devido à operação de descongelamento automático.

### VERIFIQUE NOVAMENTE

#### Não funciona

- O disjuntor foi desligado?
- Faltou energia?
- O fusível queimou ou o disjuntor foi disparado?
- O temporizador está em funcionamento?

#### Baixo desempenho do resfriamento (ou aquecimento\*)

- O filtro de ar está sujo?
- A grelha de admissão ou a porta de saída do condicionador de ar estão bloqueadas?
- As definições de temperatura ambiente (termóstato) foram ajustadas correctamente?
- Há alguma janela ou porta aberta?
- No caso da operação de resfriamento, há alguma janela permitindo que a luz forte do sol entre? (Feche as cortinas.)
- No caso da operação de resfriamento, existe algum aparelho de aquecimento e computadores dentro do ambiente? Há pessoas demais no ambiente?
- A unidade está ajustada para operação silenciosa?
- O condicionador de ar está em modo económico?

Se o problema persistir após estas verificações, ou ainda se notar cheiro de queimado, interrompa imediatamente o funcionamento, desconecte a fonte de alimentação e consulte os técnicos autorizados.