

AIR CONDITIONER

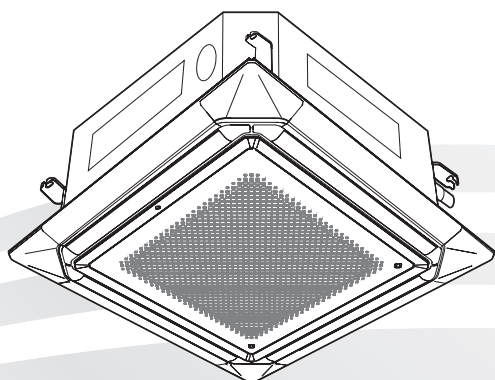

OPERATING MANUAL
Cassette type

English

BEDIENUNGSANLEITUNG
Kassettyp

Deutsch

MODE D'EMPLOI
Type cassette

Français

MANUAL DE FUNCIONAMIENTO
Tipo casete

Español

MANUALE DI ISTRUZIONI
Tipo a cassetta

Italiano

ΕΓΧΕΙΡΙΔΙΟ ΛΕΙΤΟΥΡΓΙΑΣ
Τύπος κασέτας

Ελληνικά

MANUAL DE FUNCIONAMENTO
Tipo cassette

Português

РУКОВОДСТВО ПО ЭКСПЛУАТАЦИИ
кассетного типа

Русский

KULLANIM KILAVUZU
Kaset tipi

Türkçe

KEEP THIS MANUAL FOR FUTURE REFERENCE

DIESE ANLEITUNG BITTE SORGFÄLTIG AUFBEWAHREN

CONSERVEZ CE MODE D'EMPLOI AFIN DE POUVOIR VOUS Y RÉFÉRER ULTÉRIEUREMENT

GUARDE ESTE MANUAL PARA PODERLO CONSULTAR EN EL FUTURO

CONSERVARE QUESTO MANUALE PER OGNI EVENTUALE FUTURO RIFERIMENTO

ΚΡΑΤΗΣΤΕ ΤΟ ΕΓΧΕΙΡΙΔΙΟ ΓΙΑ ΜΕΛΛΟΝΤΙΚΗ ΑΝΑΦΟΡΑ

GUARDE ESTE MANUAL PARA CONSULTA POSTERIOR

СОХРАНИТЕ НАСТОЯЩЕЕ РУКОВОДСТВО ДЛЯ БУДУЩИХ ССЫЛОК

BU KILAVUZU, DAHA SONRA BAŞIVURMAK ÜZERE SAKLAYIN

[Original instructions]



PART No. 9381622009

MANUALE DI ISTRUZIONI

N. PARTE 9381622009

Condizionatore d'aria (tipo a cassetta)

INDICE

PRECAUZIONI DI SICUREZZA.....	1
DENOMINAZIONE DEI COMPONENTI.....	2
CARATTERISTICHE E FUNZIONI.....	2
PULIZIA E MANUTENZIONE.....	2
CONSIGLI PER IL FUNZIONAMENTO.....	3
RISOLUZIONE DEI PROBLEMI.....	6

PRECAUZIONI DI SICUREZZA

Al fine di evitare lesioni personali o danni materiali, leggere attentamente questa sezione prima di utilizzare il prodotto e accertarsi di rispettare le seguenti precauzioni di sicurezza. Il funzionamento non corretto dovuto all'inosservanza delle istruzioni potrebbe causare lesioni o danni la cui gravità viene classificata come segue:

 **AVVERTENZA** Questo simbolo indica pericolo di lesioni gravi o fatali.

 **ATTENZIONE** Questo simbolo indica pericolo di lesioni personali o di danni materiali.

 Questo simbolo indica un'azione **NON CONSENTITA**.

 Questo simbolo indica un'azione **OBBLIGATORIA**.



- Spiegazione dei simboli visualizzati sull'unità interna o su quella esterna.

AVVERTENZA

- Questo prodotto non include componenti riparabili dall'utente. Consultare sempre personale tecnico autorizzato per riparazioni, installazione e riposizionamento del prodotto. L'installazione o la movimentazione inadeguate possono causare perdite, scosse elettriche o incendi.
- In caso di malfunzionamento come ad esempio odore di bruciato, interrompere immediatamente il funzionamento del condizionatore d'aria e scollegare l'alimentazione spegnendo l'interruttore elettrico o disinserendo la spina. Quindi consultare personale tecnico autorizzato.
- Fare attenzione a non danneggiare il cavo di alimentazione. Se il cavo di alimentazione è danneggiato, deve essere sostituito dal produttore, dal suo centro di assistenza autorizzato o da altre persone qualificate al fine di evitare pericoli.
- In caso di perdite di refrigerante, tenerlo lontano dal fuoco o da sostanze infiammabili e consultare e rivolgersi al personale dell'assistenza autorizzato.
- In caso di temporale o di fulmini, spegnere il condizionatore d'aria tramite il telecomando ed evitare di toccare il prodotto per prevenire il rischio di scosse elettriche.
- Questo apparecchio non è destinato a essere utilizzato da persone (bambini inclusi) con ridotte capacità fisiche, sensoriali o mentali, o con esperienza e conoscenze insufficienti, se non dietro sorveglianza e istruzioni di un soggetto responsabile della loro incolumità. Prendere i provvedimenti necessari affinché i bambini non giochino con l'apparecchio.

-  • Non avviare e non arrestare il funzionamento del prodotto accendendo o spegnendo l'interruttore differenziale.
- Non utilizzare gas infiammabili in prossimità del prodotto.
- Non esporsi direttamente al flusso di aria fredda per numerose ore.
- Non inserire dita o altri oggetti nella bocca di uscita o in quella d'ingresso.
- Non azionare il condizionatore con le mani bagnate.

ATTENZIONE

-  • Garantire una ventilazione occasionale durante l'uso.
- Mettere sempre in funzione il prodotto con i filtri dell'aria installati.
- Verificare che eventuali apparecchiature elettroniche siano posizionate ad almeno 1 m di distanza dal prodotto.
- Disattivare l'alimentazione in caso di inutilizzo prolungato del prodotto.
- Dopo un lungo periodo di utilizzo, verificare l'installazione dell'unità interna per evitare il prodotto rischi di cadere.
- Se questo prodotto viene utilizzato in locali dove sono presenti neonati, bambini, persone anziane o ammalate, occorre considerare attentamente la direzione del flusso dell'aria e la temperatura ambiente.
- Mantenere puliti e ordinati gli spazi intorno all'unità esterna e non posizionarvi oggetti. Eventuali oggetti che ostruiscano le bocche di uscita penetrino nel loro interno potrebbero causare il malfunzionamento del prodotto.
-  • Non orientare il flusso d'aria verso caminetti o dispositivi di riscaldamento.
- Non ostruire e non coprire le bocche di ingresso e di uscita.
- Non esercitare una forte pressione sulle alette del radiatore.
- Non salire e non appoggiare o appendere oggetti sul prodotto.
- Non posizionare nessun altro prodotto elettrico od oggetto domestico sotto il condizionatore d'aria. Le gocce di condensa provenienti dall'unità potrebbe bagnarli e causare danni o problemi di funzionamento ai suddetti oggetti o prodotti.
- Non esporre questo prodotto a diretto contatto con l'acqua.
- Non utilizzare questo prodotto per la conservazione di alimenti, piante, animali, strumenti di precisione, oggetti d'arte o altri oggetti. Si rischia altrimenti di compromettere la qualità di tali oggetti.
- Non esporre animali o piante al flusso diretto dell'aria.
- Non bere il liquido scaricato dal condizionatore d'aria.
- Non tirare il cavo di alimentazione.
- Non toccare le alette in alluminio dello scambiatore di calore integrato nel prodotto per evitare lesioni personali durante l'installazione o la manutenzione dell'unità.
- Non posizionarsi su gradini instabili quando si avvia o si pulisce il prodotto. Potrebbero cedere e causare lesioni.

DENOMINAZIONE DEI COMPONENTI

Unità interna

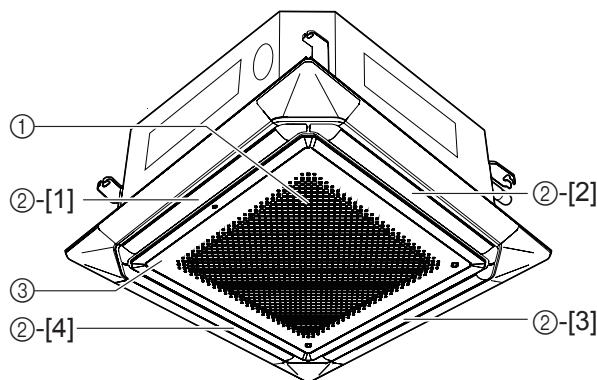

- ① Filtro dell'aria (griglia di aspirazione)
- ② Uscita della direzione del flusso dell'aria Controllo individuale della direzione del flusso dell'aria: [1][2][3][4]
- ③ Griglia di aspirazione dell'aria
- ④ Telecomando *

*: Per istruzioni dettagliate sulle modalità di funzionamento, consultare il Manuale di istruzioni del telecomando.

CARATTERISTICHE E FUNZIONI

INVERTER

All'avvio, il condizionatore d'aria funzionerà alla capacità massima per raggiungere rapidamente la temperatura ambiente desiderata. Quando la temperatura della stanza inizia ad avvicinarsi a quella impostata, il condizionatore d'aria riduce la sua capacità e il consumo energetico ai valori minimi di capacità e potenza in ingresso.

FLUSSO D'ARIA VERTICALE

Impostando un valore ampio del flusso d'aria verticale, un piacevole flusso d'aria si diffonde in tutti gli angoli della stanza.

CONTROLLO INDIVIDUALE DELLA DIREZIONE DEL FLUSSO DELL'ARIA

Con il telecomando a filo è possibile impostare individualmente ciascuna aletta per diffondere un piacevole flusso d'aria.

FUNZIONAMENTO A RISPARMIO ENERGETICO

Quando viene attivata la modalità di funzionamento a RISPARMIO ENERGETICO, la temperatura della stanza sarà leggermente superiore rispetto a quella impostata in modalità di raffreddamento e inferiore rispetto a quella impostata in modalità di riscaldamento. Pertanto, la modalità a RISPARMIO ENERGETICO consente di risparmiare più energia rispetto ad altre modalità standard.

COMMUTAZIONE AUTOMATICA

La modalità di funzionamento (raffreddamento, riscaldamento) si attiva automaticamente per mantenere la temperatura impostata, che sarà sempre costante.

CONTROLLO DEL VENTILATORE PER RISPARMIO ENERGETICO

Quando viene raggiunta la temperatura impostata durante il funzionamento in raffreddamento, il ventilatore funziona a intermittenza consentendo così di risparmiare energia.

TIMER SETTIMANALE

Utilizzare questa funzione del timer per impostare gli orari di funzionamento per ogni giorno della settimana. Usare l'impostazione GIORNO FESTIVO per disattivare il funzionamento programmato per un giorno selezionato della settimana successiva. Essendo possibile impostare tutti i giorni contemporaneamente, il timer settimanale può essere utilizzato per ripetere le impostazioni del timer per tutti i giorni.

GRIGLIA DI ASPIRAZIONE RIMOVIBILE

La griglia di aspirazione dell'unità interna può essere rimossa per agevolare le operazioni di pulizia e manutenzione.

TELECOMANDO A FILO

Il telecomando a filo consente di controllare comodamente il funzionamento dell'unità interna.

TELECOMANDO SENZA FILI (OPZIONALE)

Può inoltre essere utilizzato il telecomando opzionale senza fili. Il telecomando senza fili dispone delle seguenti ulteriori funzioni rispetto al telecomando a filo.

[Funzioni aggiuntive del telecomando senza fili]

- Timer di SPEGNIMENTO AUTOMATICO
- Funzionamento RISCALDAMENTO a 10 °C

È possibile utilizzare contemporaneamente telecomando a filo e senza fili, tuttavia le relative funzioni risulteranno limitate.

- Funzionamento RISCALDAMENTO a 10 °C

PULIZIA E MANUTENZIONE

⚠ ATTENZIONE



- Prima di procedere alla pulizia dell'unità, arrestarla e scollegare il cavo di alimentazione.
- Spegnerne l'interruttore elettrico.
- All'interno dell'unità il ventilatore gira ad alta velocità e potrebbe provocare lesioni personali.
- Fare attenzione a non lasciar cadere la griglia di aspirazione.
- Poiché la pulizia del filtro comporta operazioni da effettuare a notevole altezza dal suolo, è consigliabile rivolgersi al personale tecnico qualificato.

- Quando viene utilizzata per lunghi periodi, l'unità può accumulare polvere al suo interno, con conseguente riduzione delle prestazioni. Oltre ad effettuare la normale pulizia e manutenzione, si consiglia di ispezionare l'unità regolarmente. Per ulteriori informazioni, rivolgersi al personale tecnico autorizzato.
- Per la pulizia dell'unità, non utilizzare acqua a temperature superiori a 40 °C, detersivi abrasivi o agenti volatili come benzene o diluenti.
- Non esporre l'unità a insetticidi liquidi o lacche per capelli.
- Se l'unità non viene utilizzata per più di 1 mese, lasciare asciugare completamente le componenti interne dell'unità prima dell'uso, avviandola in modalità Ventilatore per mezza giornata.

Pulizia del filtro dell'aria

- 1** Premere i tasti a pressione della griglia di aspirazione (due punti) e aprire la griglia.

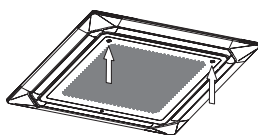

- 2** Estrarre il filtro dalla griglia di aspirazione.

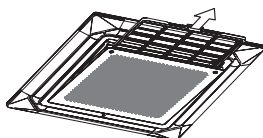

- 3** Pulire il filtro dell'aria. Rimuovere la polvere dai filtri dell'aria con un aspiratore o lavandoli. Una volta lavati, farli asciugare completamente in un'area protetta dalla luce del sole.

- La polvere può essere rimossa dal filtro dell'aria con un aspirapolvere o lavando il filtro in una soluzione di detersivo delicato e acqua calda. Se il filtro viene lavato, farlo asciugare completamente in un luogo riparato prima di reinstallarlo.
- Se si accumula polvere sul filtro dell'aria, il flusso di aria risulterà ridotto, l'efficienza di funzionamento diminuirà e aumenterà il rumore.

- 4** Fissare di nuovo i filtri dell'aria alla griglia di aspirazione.

- ① Riposizionare il filtro dell'aria nel relativo supporto.
- ② Durante la reinstallazione nell'apposito supporto, verificare che il filtro dell'aria sia a contatto con il relativo stopper.

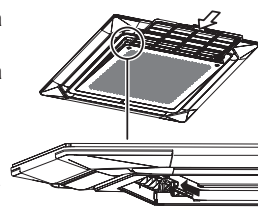

- 5** Chiudere la griglia di aspirazione.

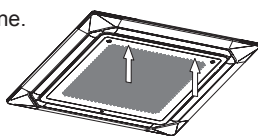

i NOTE

Spia filtro*

Selezionare intervalli appropriati per visualizzare la spia filtro sull'unità interna in base alla quantità stimata di polvere presente nell'aria della stanza.

Consultare il personale tecnico autorizzato quando viene utilizzata questa funzione.

*: Per istruzioni dettagliate sulle modalità di funzionamento, consultare il Manuale di istruzioni del telecomando.

CONSIGLI PER IL FUNZIONAMENTO

Le istruzioni relative al riscaldamento (*) sono valide esclusivamente per il modello Riscaldamento e Raffreddamento (ciclo inverso).

Prestazioni di Riscaldamento*

- Questo condizionatore d'aria funziona sulla base del principio della pompa di calore, assorbendo il calore dall'aria esterna e trasferendolo all'interno. Di conseguenza, le prestazioni operative risultano ridotte quando la temperatura dell'aria esterna scende. Consultare inoltre il tecnico d'installazione per verificare che le dimensioni dell'unità siano adeguate allo spazio richiesto.
- I condizionatori con pompa di calore riscaldano gli ambienti facendo circolare l'aria al loro interno; per questo motivo potrebbero essere necessari alcuni minuti per riscaldare l'ambiente dopo l'avvio del condizionatore.

Se la temperatura interna e quella esterna sono elevate*

Se la temperatura interna e quella esterna sono elevate durante l'utilizzo della modalità Riscaldamento, il ventilatore dell'unità esterna potrebbe arrestarsi.

Sbrinamento automatico controllato da Microcomputer

- Quando si utilizza la modalità Riscaldamento in presenza di bassa temperatura esterna ed elevato tasso di umidità, è possibile che si formi del ghiaccio sull'unità esterna, con conseguente riduzione delle prestazioni di funzionamento. Per evitare questo problema, il prodotto è provvisto di una funzione di sbrinamento automatico controllato da microcomputer. Durante il ciclo sbrinamento, il ventilatore interno si arresta e verrà visualizzata la modalità sbrinamento. Saranno necessari al massimo 15 minuti prima che il condizionatore d'aria si avvii di nuovo.
- Dopo l'arresto della funzione di Riscaldamento, se si forma del ghiaccio sull'unità esterna, l'unità avvierà la funzione di Sbrinamento automatico. A questo punto, l'unità esterna si arresterà automaticamente dopo essere entrata in funzione per alcuni minuti.

Impostazione della direzione del flusso d'aria

Regolazione della direzione del flusso d'aria verticale

Impostazione della direzione del flusso d'aria: ①, ②, ③, ④:
Durante le modalità raffreddamento/riscaldamento/deumidificazione

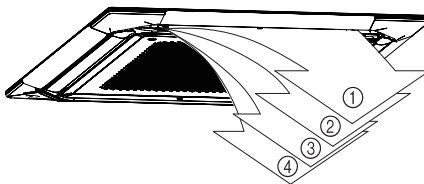

- La direzione del flusso d'aria verticale è impostata automaticamente come illustrato, secondo il tipo di funzionamento selezionato.

Durante le modalità raffreddamento/deumidificazione: Flusso d'aria orizzontale ②

Durante la modalità riscaldamento*:

Flusso verso il basso ④ (tipi 18, 24, 30, 36)

③ (tipi 45, 54)

- Durante il funzionamento in modalità AUTO, per il primo minuto dopo l'avvio il flusso d'aria sarà orizzontale ②; la direzione dell'aria non può essere regolata durante questo periodo. Anche se la direzione del flusso dell'aria è impostata, potrebbe funzionare in una posizione diversa all'inizio del funzionamento in modalità riscaldamento, durante lo sbrinamento o quando è selezionata la funzione AUTO (commutazione automatica).

i NOTE

- Muovere manualmente le alette direzionali del flusso d'aria verso l'alto/il basso potrebbe causare un funzionamento non corretto; in tal caso, arrestare il funzionamento e riavviare. Le alette dovrebbero iniziare a muoversi di nuovo correttamente.
- Se l'apparecchio viene utilizzato in locali dove sono presenti neonati, bambini, persone anziane o ammalate, quando si effettuano le impostazioni occorre considerare attentamente la direzione del flusso d'aria e la temperatura ambiente.

Regolazione della direzione del flusso d'aria orizzontale

Non è possibile utilizzare questa funzione.

Oscillazione

Tipo di funzionamento	Intervallo di oscillazione
Raffreddamento/ Riscaldamento/ Deumidificazione/Ventilatore	Da ① a ④

L'oscillazione può arrestarsi temporaneamente quando il ventilatore del condizionatore d'aria non è in funzione o quando funziona a velocità molto basse.

Controllo individuale della direzione del flusso dell'aria

Quando viene utilizzata questa funzione per impostare le alette, la funzione in questione avrà priorità sulle altre impostazioni VT effettuate da telecomandi o dispositivi esterni. Per passare ad altre impostazioni, disabilitare il controllo individuale della direzione del flusso dell'aria.

Avvio super calore*

L'unità interna impedisce correnti di aria fredda quando viene avviato il funzionamento in modalità Riscaldamento. Il ventilatore dell'unità interna non si avvierà o funzionerà a una velocità estremamente bassa finché lo scambiatore di calore non raggiungerà la temperatura impostata.

Raffreddamento dell'ambiente

Quando la temperatura esterna scende, i ventilatori dell'unità esterna possono passare a velocità bassa, oppure uno dei ventilatori può arrestarsi a intermittenza.

Modalità di funzionamento

Auto

Modello Raffreddamento:

- Quando viene selezionato per primo il funzionamento AUTO (commutazione automatica), il ventilatore funziona a velocità molto bassa per alcuni minuti, durante i quali l'unità interna rileva le condizioni dell'ambiente e seleziona la modalità operativa adatta. La temperatura ambiente è superiore rispetto a quella stabilita nella relativa impostazione → modalità Raffreddamento. La temperatura ambiente è simile o inferiore a quella stabilita nella relativa impostazione → modalità Monitoraggio.

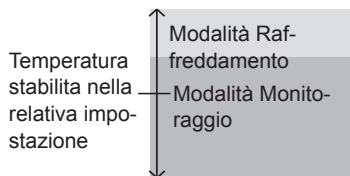

- Quando l'unità interna ha avvicinato la temperatura ambiente a quella impostata, inizia la funzione di monitoraggio. Nella modalità di funzionamento in monitoraggio, il ventilatore funziona a bassa velocità. Se in seguito la temperatura ambiente dovesse cambiare, l'unità interna selezionerà nuovamente la funzione appropriata (raffreddamento) per adeguare la temperatura al valore impostato.
- Se la modalità selezionata automaticamente dall'unità non è quella desiderata, selezionare una delle modalità di funzionamento (RAFFREDDAMENTO, DEUMIDIFICAZIONE, VENTILATORE).

Modello Riscaldamento e Raffreddamento (ciclo inverso):

- Se è selezionato AUTO (commutazione automatica), il condizionatore seleziona la modalità operativa appropriata (raffreddamento o riscaldamento) a seconda della temperatura ambiente effettiva.
- Quando viene selezionato per primo il funzionamento Auto, il ventilatore funziona a velocità molto bassa per alcuni minuti, durante i quali l'unità interna rileva le condizioni dell'ambiente e seleziona la modalità operativa adatta. La temperatura ambiente è superiore rispetto a quella stabilita nella relativa impostazione → modalità Raffreddamento.

La temperatura ambiente è simile a quella stabilita nella relativa impostazione → Determinata dalla temperatura esterna

La temperatura ambiente è inferiore a quella stabilita nella relativa impostazione → modalità Riscaldamento

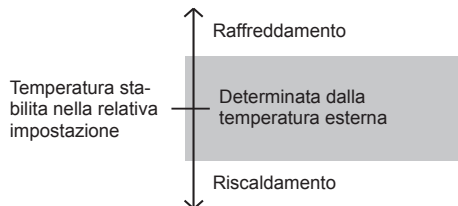

- Quando il condizionatore ha avvicinato la temperatura ambiente a quella impostata sul termostato, inizia la funzione di monitoraggio. Nella modalità di funzionamento in monitoraggio, il ventilatore funziona a bassa velocità. Se in seguito la temperatura ambiente dovesse cambiare, il condizionatore d'aria selezionerà nuovamente la funzione appropriata (Riscaldamento, Raffreddamento) per adeguare la temperatura al valore impostato sul termostato. Se la modalità selezionata automaticamente dall'unità non è quella desiderata, selezionare una delle modalità di funzionamento (RISCALDAMENTO, RAFFREDDAMENTO, DEUMIDIFICAZIONE, VENTILATORE).

Riscaldamento*
<ul style="list-style-type: none"> • Si utilizza per scaldare l'ambiente. • Quando si seleziona la modalità Riscaldamento, il condizionatore d'aria funzionerà ad una velocità di ventilazione molto bassa per circa 3-5 minuti, dopodiché passerà all'impostazione di ventilazione selezionata. Questo lasso di tempo è fornito per consentire all'unità interna di riscaldarsi prima di iniziare a funzionare a pieno regime. • Quando la temperatura ambiente è molto bassa, sull'unità esterna potrebbe formarsi del ghiaccio, riducendone di conseguenza le prestazioni. Per eliminare il ghiaccio, l'unità avvierà automaticamente di tanto in tanto il ciclo sbrinamento. Durante la funzione di Sbrinamento automatico, il Riscaldamento verrà interrotto. • Dopo l'avvio della funzione Riscaldamento, l'ambiente impiegherà qualche minuto per riscaldarsi.
Raffreddamento
Si utilizza per raffreddare l'ambiente.
Deumidificazione
<ul style="list-style-type: none"> • Si utilizza per raffreddare leggermente l'ambiente e deumidificarlo. • Non è possibile riscaldare l'ambiente in modalità Deumidificazione. • In modalità Deumidificazione, l'unità funziona a velocità bassa; per regolare l'umidità dell'ambiente, il ventilatore dell'unità interna potrebbe arrestarsi di tanto in tanto. Inoltre, il ventilatore potrebbe funzionare a velocità molto bassa durante il processo di regolazione dell'umidità dell'ambiente. • Se è stata selezionata la modalità Deumidificazione non è possibile modificare manualmente la velocità del ventilatore.
Ventilatore
Si utilizza per far circolare l'aria nell'ambiente.

i NOTE

***Durante la modalità Riscaldamento:**

Impostare il termostato su una temperatura più alta rispetto alla temperatura ambiente corrente. La modalità Riscaldamento non funziona se il termostato è impostato su una temperatura più bassa rispetto alla temperatura ambiente corrente.

Durante le modalità Raffreddamento/Deumidificazione:

Impostare il termostato su una temperatura più bassa rispetto alla temperatura ambiente corrente. Le modalità Raffreddamento e Deumidificazione non funzionano se il termostato è impostato su una temperatura più alta di quella ambiente (in modalità Raffreddamento, funzionerà solo il ventilatore).

Durante la modalità Ventilatore:

Non è possibile utilizzare l'unità per riscaldare o raffreddare l'ambiente.

Funzionamento a Risparmio energetico

Al massimo del flusso d'uscita, il funzionamento a RISPARMIO ENERGETICO corrisponde a circa il 70% del normale funzionamento del condizionatore d'aria relativamente al raffreddamento e al riscaldamento.

Se l'ambiente non si raffredda (o riscalda) in maniera soddisfacente in modalità a RISPARMIO ENERGETICO, selezionare il funzionamento normale.

Velocità del ventilatore

Consente di controllare la velocità del ventilatore.

→ AUTO → ALTA → MEDIA → BASSA → SILENZIOSO →

Se è selezionata la modalità AUTO, la velocità del ventilatore viene regolata automaticamente in base alla modalità di funzionamento.

Riscaldamento*: il ventilatore funziona ad una velocità molto bassa quando la temperatura dell'aria che fuoriesce dall'unità interna è bassa.

Raffreddamento: man mano che la temperatura ambiente si avvicina a quella impostata, la velocità del ventilatore si riduce.

Ventilatore: il ventilatore funziona a velocità media.

Controllo del ventilatore per risparmio energetico

- In modalità Raffreddamento o Deumidificazione, l'unità interna potrebbe arrestarsi di tanto in tanto per eseguire il controllo del ventilatore dell'unità stessa per risparmiare energia e attivare il funzionamento a risparmio energetico arrestando la rotazione del ventilatore dell'unità interna quando l'unità esterna non è in funzione.
- Nell'impostazione iniziale questa funzione è attiva.
- Per disattivare questa funzione, consultare il manuale di istruzioni del telecomando.
- Anche se le impostazioni vengono modificate, se la velocità del ventilatore è posizionata su "AUTO" in modalità RAFFREDDAMENTO o DEUMIDIFICAZIONE, questa funzione resterà operativa per evitare la diffusione dell'umidità nell'ambiente.

Riavvio automatico

In caso di interruzione dell'alimentazione

- Qualora si verifichi un'interruzione di corrente, il condizionatore d'aria si riavvierà automaticamente nell'ultima modalità selezionata quando verrà ripristinata l'alimentazione.
- L'utilizzo di altre apparecchiature elettriche (rasoio elettrico, ecc.) o l'utilizzo nelle vicinanze di un trasmettitore radio wireless potrebbe causare malfunzionamenti del condizionatore d'aria. In tal caso, scollegare temporaneamente l'alimentazione, riconnetterla e utilizzare il telecomando per riattivare il funzionamento.

Più telecomandi (opzionale)

Può essere aggiunto un ulteriore telecomando fino a un massimo di 2 unità. Il condizionatore d'aria può essere azionato mediante entrambi i telecomandi. Tuttavia, le funzioni del timer non possono essere utilizzate nell'unità secondaria.

Controllo del gruppo

Un telecomando può azionare fino a 16 condizionatori d'aria. Tutti i condizionatori funzioneranno con le stesse impostazioni.

Avvisi

- * Durante l'utilizzo in modalità Riscaldamento, l'unità esterna avvierà di tanto in tanto l'operazione di sbrinamento per brevi periodi. Durante lo sbrinamento, se l'utente imposta nuovamente l'unità interna sul riscaldamento, la modalità sbrinamento continuerà a essere attiva e il Riscaldamento si avvierà al completamento dello sbrinamento; pertanto potrebbero trascorrere alcuni minuti prima che venga emesso calore.
- * Durante l'utilizzo in modalità Riscaldamento, la parte superiore dell'unità interna potrebbe riscaldarsi; ciò è dovuto al fatto che il refrigerante viene fatto circolare attraverso l'unità interna anche quando quest'ultima non è in funzione; non si tratta quindi di un malfunzionamento.

RISOLUZIONE DEI PROBLEMI

Le istruzioni relative al riscaldamento (*) sono valide esclusivamente per il modello Riscaldamento e Raffreddamento (ciclo inverso).



AVVERTENZA



In caso di malfunzionamento (odore di bruciato, ecc.), interrompere immediatamente il funzionamento, spegnere l'interruttore elettrico e rivolgersi al personale tecnico autorizzato. Il semplice spegnimento dell'interruttore di alimentazione dell'unità non significa che quest'ultima sia scollegata completamente dalla fonte di alimentazione. Assicurarsi sempre di aver spento l'interruttore elettrico per garantire che l'alimentazione sia completamente assente.

Prima di contattare l'assistenza, eseguire i controlli seguenti:

FUNZIONAMENTO STANDARD

Non funziona immediatamente

- Se l'unità viene arrestata e poi riavviata immediatamente, il compressore non funziona per circa 3 minuti per evitare di danneggiare i fusibili.
- Ogniqualvolta l'interruttore elettrico viene spento e riacceso, il circuito di protezione si attiva per circa 3 minuti, impedendo il funzionamento dell'unità in questo periodo di tempo.

È rumoroso

- Durante il funzionamento o subito dopo l'arresto dell'unità, si avverte rumore di acqua che scorre nei tubi del condizionatore d'aria. Il rumore potrebbe anche essere particolarmente marcato per circa 2-3 minuti dopo l'avvio del condizionatore (rumore prodotto dal flusso di refrigerante).
- Durante il funzionamento, si avverte un leggero cigolio. È provocato da una leggera espansione e contrazione del pannello anteriore dovuta alle variazioni di temperatura.

- * Durante la funzione in modalità Riscaldamento, potrebbe avvertirsi di tanto in tanto uno sfrigolio. Questo suono è prodotto dalla funzione Sbrinamento automatico.

Emana odori

- L'unità interna potrebbe emanare degli odori. Sono il prodotto degli odori dell'ambiente (mobili, tabacco, ecc.) penetrati nel condizionatore d'aria.

Emette nebbia o vapore

- Durante il funzionamento in modalità Raffreddamento o Deumidificazione, è possibile che l'unità interna emetta una leggera nebbiolina. È la conseguenza dell'improvviso raffreddamento dell'aria dell'ambiente prodotto dall'aria fredda emessa dal condizionatore, con conseguente formazione di condensa e nebbiolina.

- * Durante il funzionamento in modalità Riscaldamento, il ventilatore dell'unità esterna potrebbe arrestarsi e potrebbe essere visibile del vapore in uscita dall'unità. Ciò è dovuto alla funzione di Sbrinamento Automatico.

Il tasso di umidità non diminuisce

- In caso di funzionamento in modalità Deumidificazione.
- In alcune condizioni dell'ambiente, il tasso di umidità non diminuisce.
- Per far scendere il tasso di umidità, impostare una temperatura ambiente inferiore.

Il flusso dell'aria è debole o si arresta

- Il ventilatore dell'unità interna potrebbe avviarsi dopo quello dell'unità esterna, o potrebbe arrestarsi quando il ventilatore dell'unità esterna non è in funzione. Ciò è dovuto al controllo del ventilatore dell'unità interna per il funzionamento a risparmio energetico.
- Per disattivare questa funzione, consultare il manuale di istruzioni del telecomando. (non è possibile disattivare questa funzione in modalità automatica Ventilatore).

- * Quando si avvia il funzionamento in modalità Riscaldamento, la velocità del ventilatore è temporaneamente molto bassa per consentire ai componenti interni di riscaldarsi.

- * Durante il funzionamento in modalità Riscaldamento, se la temperatura ambiente aumenta oltre quella impostata, l'unità esterna si arresta e l'unità interna funziona ad una velocità di ventilazione molto bassa. Se si desidera riscaldare ulteriormente l'ambiente, impostare il termostato su una temperatura più alta.

- * Durante il funzionamento in modalità Riscaldamento, l'unità si arresta temporaneamente (per un massimo di 15 minuti) quando entra in funzione la modalità Sbrinamento automatico. Durante lo Sbrinamento automatico, verrà visualizzata la modalità sbrinamento.

<<Consultare il manuale di istruzioni del telecomando.>>

- Il ventilatore potrebbe operare a velocità estremamente bassa durante la funzione di Deumidificazione o quando l'unità sta monitorando la temperatura dell'ambiente.
- Durante il funzionamento in modalità Silenzioso, il ventilatore gira a velocità molto bassa.
- Nella modalità di funzionamento Monitoraggio automatico, il ventilatore funziona a bassa velocità.

La direzione del flusso dell'aria non cambia in base alle impostazioni o non cambia affatto.

- Anche se la direzione del flusso dell'aria è impostata, potrebbe funzionare temporaneamente in una posizione diversa all'inizio del funzionamento in modalità riscaldamento, durante lo sbrinamento o quando è selezionata la funzione AUTO (commutazione automatica).
- Potrebbe essere impostato il VT Hold individuale.

<<Consultare il manuale di istruzioni del telecomando.>>

Fuoriuscita di acqua dall'unità esterna

- * Durante il funzionamento in modalità Riscaldamento, dall'unità esterna potrebbe fuoriuscire dell'acqua dovuta alla funzione di Sbrinamento automatico.

EFFETTUARE UN'ULTERIORE VERIFICA

Non funziona affatto

- Il sistema salvavita è stato spento?
- Si è verificata un'interruzione di corrente?
- È bruciato un fusibile o è scattato il sistema salvavita?
- Il timer funziona?

Insoddisfacenti prestazioni di raffreddamento (o *riscaldamento)

- Il Filtro dell'aria è sporco?
- La griglia di aspirazione o la bocca di uscita del condizionatore d'aria sono bloccate?
- La temperatura ambiente (termostato) è stata impostata correttamente?
- C'è una finestra o una porta aperta?
- Durante il Raffreddamento, entra la luce del sole da una finestra? (chiudere le tende).
- Durante il funzionamento in modalità Raffreddamento, nel locale sono presenti apparecchi di riscaldamento o computer, oppure vi sono troppe persone?
- L'unità è impostata in modalità funzionamento Silenzioso?
- Il condizionatore d'aria è impostato in modalità Risparmio energetico?

Se il problema persiste dopo aver effettuato questi controlli, o si avverte odore di bruciato, interrompere immediatamente il funzionamento, scollegare il cavo di alimentazione e consultare il personale tecnico autorizzato.