

# AIR CONDITIONER FLOOR TYPE

# OPERATING MANUAL BEDIENUNGSANLEITUNG MODE D'EMPLOI MANUAL DE FUNCIONAMIENTO MANUALE DI ISTRUZIONI ΕΓΧΕΙΡΙΔΙΟ ΛΕΙΤΟΥΡΓΙΑΣ MANUAL DE FUNCIONAMENTO РУКОВОДСТВО ПО ЭКСПЛУАТАЦИИ KULLANIM KILAVUZU

English

Deutsch

Français

Español

Italiano

Ελληνικά

Português

Русский

Türkçe

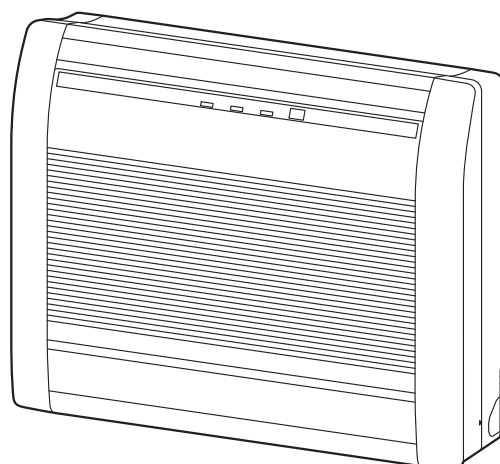

KEEP THIS MANUAL FOR FUTURE REFERENCE  
BEWAHREN SIE DIESES HANDBUCH ZUM SPÄTEREN NACHSCHLAGEN AUF  
CONSERVEZ CE MANUEL POUR RÉFÉRENCE ULTÉRIEURE  
CONSERVE ESTE MANUAL PARA FUTURA REFERENCIA  
CONSERVARE IL PRESENTE MANUALE PER FUTURE CONSULTAZIONI  
ΦΥΛΑΞΤΕ ΤΟ ΕΓΧΕΙΡΙΔΙΟ ΓΙΑ ΜΕΛΛΟΝΤΙΚΗ ΑΝΑΦΟΡΑ  
GUARDE ESTE MANUAL PARA REFERÊNCIA FUTURA  
ХРАНИТЕ РУКОВОДСТВО ДЛЯ СПРАВОК В БУДУЩЕМ  
BU KILAVUZU İLERİDE BAŞVURMAK ÜZERE SAKLAYIN





PART No. 9378532052-02

# CONTEÚDO

PRECAUÇÕES DE SEGURANÇA.....	Pt-1	FUNCIONAMENTO EM AQUECIMENTO A 10°C ...	Pt-12
CARACTERÍSTICAS E FUNÇÕES.....	Pt-2	FUNCIONAMENTO EM POUPANÇA DE	
NOMES DAS PARTES.....	Pt-3	ENERGIA.....	Pt-12
PREPARATIVOS.....	Pt-5	OPERAÇÃO OSCILATÓRIA	
FUNCIONAMENTO.....	Pt-6	(funcionamento do "leque").....	Pt-13
FUNCIONAMENTO DA TEMPORIZAÇÃO.....	Pt-8	FUNCIONAMENTO MANUAL AUTO.....	Pt-13
FUNCIONAMENTO DA PARAGEM		LIMPEZA E CUIDADOS.....	Pt-14
AUTOMÁTICA - FUNÇÃO "SLEEP".....	Pt-9	LOCALIZAÇÃO E SOLUÇÃO DE PROBLEMAS....	Pt-16
AJUSTE DA DIRECÇÃO DE CIRCULAÇÃO DO AR...Pt-10		CONSELHOS PARA UM BOM	
SELECÇÃO DA SAÍDA DE AR.....	Pt-11	FUNCIONAMENTO.....	Pt-17

## PRECAUÇÕES DE SEGURANÇA

- A fim de evitar ferimentos pessoais, ou danos materiais, leia esta secção atentamente antes de utilizar este produto e respeite as seguintes precauções de segurança.
- O funcionamento incorrecto devido ao incumprimento das instruções poderá causar ferimentos ou danos, cuja gravidade é classificada da seguinte forma:

 <b>ATENÇÃO</b>	Este símbolo indica procedimentos que, se incorrectamente realizados, poderão causar a morte ou ferimentos graves no utilizador.
 <b>CUIDADO</b>	Este símbolo indica procedimentos que, se incorrectamente realizados, poderão resultar em lesões físicas no utilizador ou danos materiais.

### ATENÇÃO

- Este produto não possui qualquer peça que possa ser reparada pelo utilizador. Contacte sempre técnicos de assistência autorizados para a reparação, instalação e reposicionamento deste produto.  
A instalação ou o manuseamento incorrecto causarão uma fuga, choque eléctrico ou incêndio.
- Na eventualidade de uma anomalia, tal como cheiro a queimado, pare imediatamente o funcionamento do aparelho de ar condicionado e desligue a alimentação desligando o disjuntor ou a ficha de alimentação. Em seguida, contacte os técnicos de assistência autorizados.
- Tenha cuidado para não danificar o cabo de alimentação. Se estiver danificado, apenas deve ser substituído por técnicos de assistência autorizados.
- Em caso de fuga de líquido refrigerante, mantenha-o afastado do fogo ou de quaisquer produtos inflamáveis e contacte técnicos de assistência autorizados.
- Na eventualidade de uma trovoadas ou de qualquer sinal prévio de uma queda de raios, desligue o aparelho de ar condicionado através do controlo remoto e abstenha-se de tocar no produto ou na fonte de alimentação para prevenir quaisquer perigos eléctricos.
- Este aparelho não se destina a ser utilizado por pessoas (incluindo crianças) com capacidades físicas, sensoriais ou mentais reduzidas, ou com falta de experiência e conhecimentos, excepto se acompanhadas por um supervisor ou se tiverem recebido instruções relativas ao uso do aparelho por parte de uma pessoa responsável pela sua segurança. As crianças devem ser supervisionadas para garantir que não brincam com o aparelho.
- Não inicie nem pare o funcionamento deste produto inserindo ou puxando a ficha de alimentação, ou ligando ou desligando o disjuntor.
- Não utilize gases inflamáveis perto deste produto.
- Não se exponha directamente ao fluxo de ar de arrefecimento durante muitas horas.
- Não introduza os dedos ou objectos na porta de saída ou nas grelhas de admissão.
- Não utilize o produto com as mãos molhadas.

### CUIDADO

- Providencie uma ventilação ocasional durante a utilização.
- Utilize sempre este produto com os filtros de ar instalados.
- Certifique-se de que não existe nenhum equipamento electrónico a menos de 1 m (40 pol.) da unidade interior ou da unidade exterior.
- Desligue completamente a fonte de alimentação quando não utilizar este produto durante longos períodos de tempo.
- Após um longo período de utilização, deve mandar verificar a montagem da unidade interior para prevenir a queda deste produto.
- A direcção do fluxo de ar e a temperatura ambiente devem ser consideradas cuidadosamente ao utilizar este produto numa divisão com bebés, crianças, idosos ou pessoas doentes.
- Não direcione o fluxo de ar para lareiras ou aparelhos de aquecimento.
- Não bloqueie nem cubra a porta de entrada e a porta de saída.
- Não aplique nenhuma pressão nas aletas do radiador.
- Não se pendure nem coloque objectos neste produto.
- Não coloque outros produtos eléctricos ou objectos domésticos por baixo deste produto.  
Se o fizer, o gotejamento resultante da condensação deste produto poderá molhá-los e provocar danos ou o mau funcionamento dos produtos.
- Não exponha este produto directamente à água.
- Não utilize este produto para a conservação de comida, plantas, animais, equipamentos de precisão, obras de arte ou outros objectos. Isto poderá deteriorar a qualidade dos mesmos.
- Não exponha animais ou plantas ao fluxo de ar directo.
- Não beba a água drenada do aparelho de ar condicionado.
- Não puxe o cabo de alimentação.
- Não toque nas aletas de alumínio do permutador de calor integrado neste produto para evitar ferimentos pessoais durante a manutenção da unidade.

# CARACTERÍSTICAS E FUNÇÕES

## INVERSOR

No início do funcionamento, é utilizada uma grande quantidade de energia para que a divisão alcance rapidamente a temperatura pretendida. Depois, a unidade alterna automaticamente para uma definição de potência baixa para um funcionamento económico e confortável.

## ALTERAÇÃO AUTOMÁTICA

O modo de funcionamento (arrefecer, desumidificar, aquecer) é automaticamente alterado para manter a temperatura definida, e a temperatura é sempre mantida constante.

## FUNCIONAMENTO EM AQUECIMENTO A 10°C

A temperatura da divisão pode ser mantida a 10°C, de modo a evitar que desça demais.

## FUNCIONAMENTO EM POUPANÇA DE ENERGIA

Quando o modo de poupança de energia está activado, a temperatura ambiente é ligeiramente superior à temperatura definida no modo de refrigeração e ligeiramente inferior à temperatura definida no modo de aquecimento. Por conseguinte, o modo de poupança de energia permite poupar mais energia do que os modos normais.

## TEMPORIZAÇÃO PROGRAMADA

A temporização programada permite-lhe programar o final e início de funcionamento de uma forma integrada. Permite programar o início e posterior final de funcionamento, ou o inverso: programar a paragem e posterior início de funcionamento dentro de um período de 24 horas.

## TEMPORIZAÇÃO DE PARAGEM AUTOMÁTICA (FUNÇÃO SLEEP)

Quando a tecla SLEEP é premida com o equipamento a funcionar no modo Aquecimento, o valor de ajuste do termostato baixa gradualmente durante o período de funcionamento; em modo de Arrefecimento, o valor de ajuste do termostato sobe gradualmente durante o período de funcionamento. Quando se atinge o tempo seleccionado, o aparelho desliga automaticamente.

## CONTROLO REMOTO SEM FIOS

O Controlo Remoto Sem Fios permite o controlo de todas as funções do equipamento.

## FUNCIONAMENTO DE “LEQUE”

As alhetas deflectoras do ar de insuflação movimentam-se automaticamente para cima e para baixo de modo a dispersar o ar por toda a sala.

## PAINEL DE ABRIR AMOVÍVEL

A Painel de Abrir da unidade interior é facilmente extraível para limpeza e manutenção.

## FUNCIONAMENTO SUPER SILENCIOSO

Quando a tecla de selecção de velocidade do ventilador é premeida para seleccionar a função super silencioso (QUIET), reduz-se o caudal da unidade interior, obtendo-se um funcionamento super silencioso.

## FILTRO DE CATEQUINA DE MAÇÃ

O FILTRO DE CATEQUINA DE MAÇÃ emprega electricidade estática para limpar o ar de partículas finas e poeira, tais como as derivadas de fumo de tabaco e pólen das plantas, invisíveis a olho nu.

## FILTRO DESODORIZANTE DE IÕES

O filtro decompõe intensivamente os odores absorvidos através da oxidação e redução de efeitos dos iões gerados pela cerâmica de micropartículas, desodorizando o ambiente.

## CONTROLO REMOTO COM FIOS (OPCIONAL)

É possível utilizar o controlo remoto com fios.

A utilização do controlo remoto com fios e do controlo remoto sem fios difere nos pontos que se seguem.

[Funções adicionais com controlos remotos com fios]

- Temporizador semanal
- Temporizador de definição anterior de temperatura

Os controlos remotos com e sem fios podem ser utilizados simultaneamente.

(Todavia, o funcionamento é limitado.)

Quando são usadas as funções restringidas do controlo remoto, ouve-se um sinal sonoro e as luzes de funcionamento (OPERATION), de temporização (TIMER) e a 3.ª luz da unidade interior ficam intermitentes.

[Funções restringidas para controlos remotos sem fios]

- SLEEP TIMER (TEMPORIZADOR DE PARAGEM AUTOMÁTICA)
- TIMER (TEMPORIZADOR)
- 10°C HEAT (AQUECIMENTO A 10 °C)

# NOMES DAS PARTES

Fig. 1

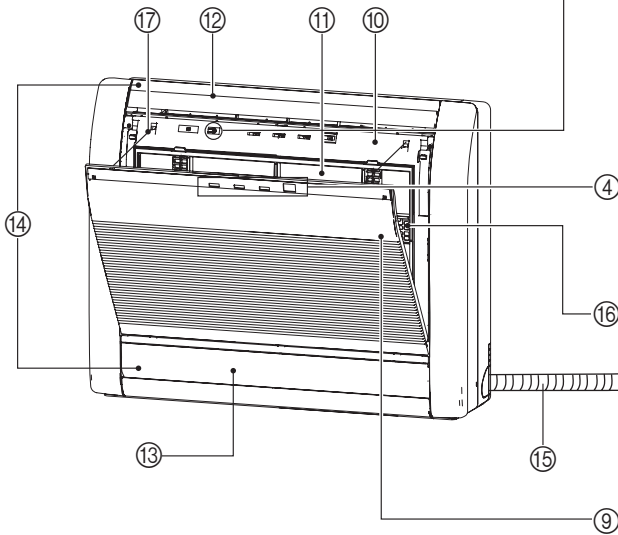

Fig. 2

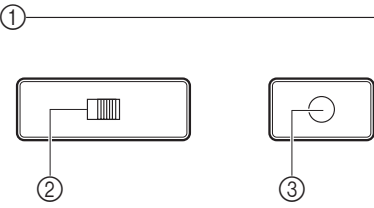

Fig. 3

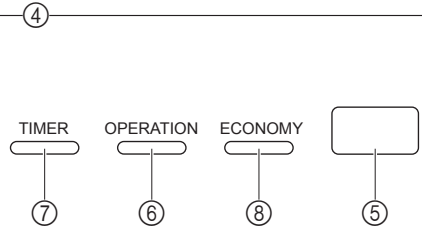

Fig. 4

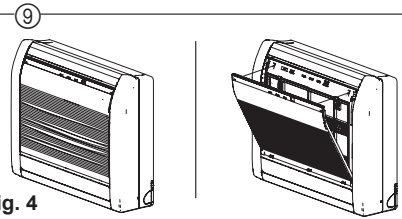

Fig. 5

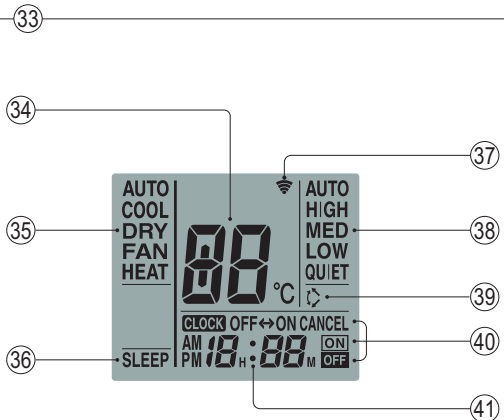
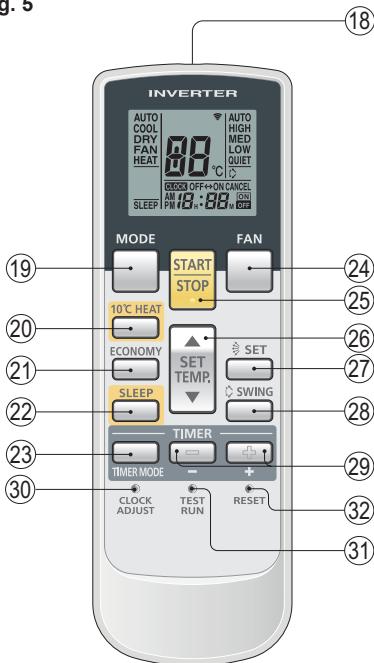

Fig. 6

Para tornar a explicação mais fácil, as figuras do manual foram criadas de forma a apresentar todos os possíveis indicadores. No entanto, em funcionamento real, o visor apresentará apenas os indicadores adequados à operação actual.

**Fig.1 Unidade Interior**

- ① Painel de comando (Fig.2)
- ② Interruptor de Selecção da Saída de Ar
- ③ Tecla de funcionamento manual/automático (MANUAL/AUTO)

- Quando mantiver o botão MANUAL AUTO premido durante mais de 10 segundos, será iniciada a operação de arrefecimento forçada.
- O arrefecimento forçado é utilizado aquando da instalação. Apenas para utilização pelo instalador autorizado.
- Se, por algum motivo, o arrefecimento forçado iniciar, prima a tecla de ligar/desligar (START/STOP) para interromper a operação.

- ④ Indicador(Fig.3)
- ⑤ Receptor do sinal de comando
- ⑥ Indicador de funcionamento (verde) (OPERATION)
- ⑦ Indicador de temporização (aquecimento) (TIMER)
  - Se o indicador de temporização (TIMER) piscar quando a temporização estiver ligada, significa que há uma anomalia na regulação da temporização (ver Pág. 16 Reinício automático).
- ⑧ Luz de poupança (ECONOMY) (verde)

- ⑨ Grelha de entrada de ar (Fig.4)
- ⑩ Painel frontal
- ⑪ Filtro de ar
- ⑫ Alheta de controlo vertical do fluxo de ar
- ⑬ Regulador do volume de ar
- ⑭ Alheta deflectora do fluxo de ar horizontal (colocada atrás da alheta deflectora do fluxo de ar vertical e do regulador do volume de ar)
- ⑮ Mangueira de drenagem de condensados
- ⑯ Filtro de Limpeza de Ar
- ⑰ Fio

**Fig. 5 Controlo Remoto**

- ⑱ Transmissor de sinal
- ⑲ Tecla MODE (modo)
- ⑳ Tecla 10°C HEAT (aquecimento)
- ㉑ Tecla ECONOMY (poupança de energia)
- ㉒ Tecla de programação de paragem (SLEEP)
- ㉓ Tecla do MODO DE TEMPORIZAÇÃO (TIMER MODE)
- ㉔ Tecla de controlo do ventilador (FAN)
- ㉕ Tecla de ligar/desligar (START/STOP)
- ㉖ Tecla de SELECÇÃO DE TEMPERATURA (SET TEMP) (▲ / ▼)
- ㉗ Botão SET
- ㉘ Tecla de oscilação (SWING)
- ㉙ Teclas de DEFINIÇÃO DO TEMPORIZADOR (TIMER SET) (+ / -)
- ㉚ Tecla para ACERTAR O RELÓGIO (CLOCK ADJUST)
- ㉛ Tecla de teste (TEST RUN)
  - Esta tecla utiliza-se para testar o equipamento após a sua instalação. Não deve ser usado em condições normais de funcionamento, pois provoca mau funcionamento do termostato do equipamento.
  - Esta tecla ao ser premeida durante o funcionamento normal do aparelho, este passará a funcionar em modo de teste, ficando a lâmpada indicadora de funcionamento e a indicadora de temporização, a piscar em simultâneo.
  - Para parar o modo de teste, premir novamente a tecla de ligar/des ligar (START/STOP), para desligar o aparelho.
- ㉜ Tecla de REPOSIÇÃO (RESET)
- ㉝ Visor do Controlo Remoto (Fig.6)
- ㉞ Indicador da temperatura seleccionada
- ㉟ Indicador do modo de funcionamento
- ㊱ Visor de programação de PARAGEM (SLEEP)
- ㊲ Indicador de transmissão
- ㊳ Indicador da velocidade do ventilador
- ㊴ Visor de oscilação (SWING)
- ㊵ Indicador do modo de temporização
- ㊶ Indicador da hora

# PREPARATIVOS

## Colocação das pilhas (R03/LR03 × 2)

### 1 Para abrir, pressione ligeiramente e empurre a tampa do compartimento das pilhas no lado posterior do comando.

Deslize no sentido da seta enquanto pressiona a marca .

### 2 Coloque as pilhas.

Assegure-se da posição correcta, tendo em atenção a polaridade (+/-) das pilhas.

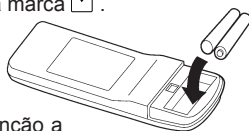

### 3 Coloque novamente a tampa.

## Acerto do relógio

### 1 Pressione a tecla de ajuste da hora (CLOCK ADJUST) (Fig. 5 ).

Utilize a ponta de uma esferográfica ou outro objecto pontiagudo para pressionar a tecla.

### 2 Use as teclas TIMER SET (+ / -) (Fig. 5 ) para acertar o relógio.

Tecla  : para adiantar

Tecla  : para atrasar

(Cada vez que pressiona as teclas, adianta ou atrasa um minuto; para acertar mais rapidamente, pressione continuamente a tecla.)

### 3 Prima novamente a tecla para ACERTAR O RELÓGIO (CLOCK ADJUST) (Fig. 5 ).

Fica assim completo o acerto do relógio, iniciando-se o seu funcionamento.

## Utilização do controlo remoto

- Para que o Controlo Remoto funcione correctamente, deve ser direccionado para o receptor de sinal (Fig. 1 ).
- Alcance de funcionamento: aprox. 7 metros.
- Quando o receptor recebe correctamente o sinal, soa um apito de confirmação.
- Se não ouvir o apito, pressione novamente a tecla do Controlo Remoto.

## Suporte do Controlo Remoto

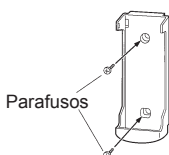

① Monte o suporte.

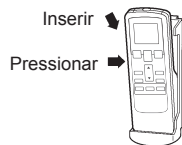

② Ajuste o Controlo Remoto.



③ Para remover o Controlo Remoto (para usar na mão).

## ⚠ ATENÇÃO

- Tenha cuidado para evitar que bebés e crianças pequenas engulam acidentalmente as pilhas.

## ⚠ CUIDADO

- Para evitar avarias ou danos no controlo remoto:
  - Coloque o controlo remoto num local onde não esteja exposto à luz solar directa ou a demasiado calor.
  - Retire as pilhas se o aparelho não for utilizado durante um longo período de tempo.
  - As pilhas descarregadas devem ser imediatamente removidas, e eliminadas em conformidade com a legislação e os regulamentos aplicáveis na sua região.
- Se o fluido derramado das pilhas contactar a pele, os olhos ou a boca, lave imediatamente com água limpa em abundância e consulte o médico.
- Obstáculos como uma cortina ou uma parede entre o controlo remoto e a unidade interior podem afectar a transmissão adequada do sinal.
- Não sujeite o controlo remoto a choques fortes.
- Não derrame água sobre o controlo remoto.
- Não tente recarregar as pilhas descarregadas.
- Não utilize pilhas descarregadas que tenham sido recarregadas.

Utilize apenas pilhas do tipo especificado.

Não misture diferentes tipos de pilhas ou pilhas novas e usadas.

As pilhas podem ser utilizadas durante aproximadamente 1 ano em condições normais. Se o alcance do controlo remoto diminuir de forma visível, substitua as pilhas e pressione o botão "RESET" (Repór) com a ponta de uma esferográfica ou outro objecto pequeno.

# FUNCIONAMENTO

## Para seleccionar o modo de Funcionamento

**1 Pressione a tecla de ligar/desligar (START/STOP) (Fig.5 25).**  
O Indicador de funcionamento (verde) (OPERATION) (Fig. 3 6) acende-se.  
Inicia-se o funcionamento do equipamento.

**2 Prima a tecla MODE (Fig. 5 19) para seleccionar o modo pretendido.**  
Cada vez que se pressiona a tecla, o modo de funcionamento muda da seguinte forma:

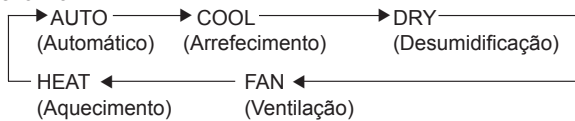

Cerca de 3 segundos depois, reaparecerão todos os indicadores no visor.

## Seleção da temperatura

**Prima a tecla de ligar/desligar (START/STOP) (Fig.5 26).**

**Tecla ▲ :** Pressionar para aumentar a temperatura.

**Tecla ▼ :** Pressionar para diminuir a temperatura.

● **Gama de temperaturas seleccionáveis no termostato:**

Automático ..... 18 a 30 °C

Arrefecimento/Desumidificação ..... 18 a 30 °C

Aquecimento ..... 16 a 30 °C

Em ventilação (FAN) a temperatura pretendida na sala não pode ser seleccionada no termostato (o indicador de temperatura não aparece no visor).

Após 3 segundos, reaparecerão todos os indicadores no visor.

A temperatura seleccionada no termostato deverá ser considerada um valor standard, podendo ser um pouco diferente da temperatura real da sala

## Seleção da Velocidade do Ventilador

**Prima a tecla do VENTILADOR (FAN) (Fig. 5 24).**

Cada vez que pressionar a tecla, a velocidade do ventilador muda do seguinte modo:



Após 3 segundos, reaparecerão todos os indicadores no visor.

**Ao seleccionar automático (AUTO):**

**Aquecimento:** O ventilador funciona lentamente no início, ou quando a temperatura do ar insuflado é relativamente baixa; a velocidade do ventilador vai aumentando à medida que sobe a temperatura do ar insuflado.

**Arrefecimento:** À medida que a temperatura da sala se aproxima do valor seleccionado, a velocidade do ventilador vai baixando.

**Ventilação:** O ventilador liga e desliga alternadamente; quando ligado, funciona em velocidade baixa.

O ventilador funcionará numa velocidade muito baixa no modo de funcionamento monitor e no início do modo de aquecimento.

## Funcionamento SUPER SILENCIOSO (SUPER QUIET)

Inicia-se o modo super silencioso (SUPER QUIET), o fluxo de ar da unidade interior é reduzido por forma a conseguir um funcionamento mais silencioso.

● O funcionamento super silencioso não pode ser usado na função de Desumidificação. (o mesmo se verifica quando selecciona o modo desumidificação durante o funcionamento em modo automático (AUTO)).

● Durante o funcionamento super silencioso, o desempenho do Aquecimento e do Arrefecimento serão ligeiramente reduzidos. Se a sala não aquecer/arrefecer quando utilizar o modo de Funcionamento SUPER SILENCIOSO (SUPER QUIET), ajuste a velocidade do ventilador do aparelho de ar condicionado.

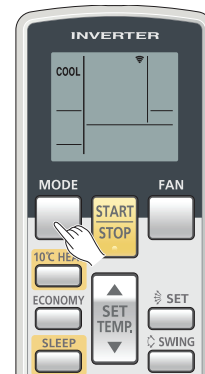

**Exemplo:** Quando se selecciona COOL (arrefecimento).



**Exemplo:** Quando se selecciona a temperatura para 26 °C.

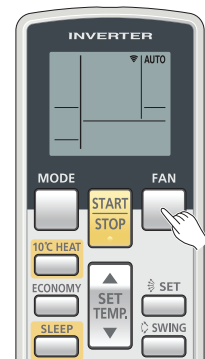

**Exemplo:** Quando se selecciona automático (AUTO).

## Para de sligar o aparelho

### Pressione a tecla de ligar/desligar (START/STOP) (Fig.5 ⑳).

O indicador de funcionamento (OPERATION) (Fig. 3 ㉑) apagar-se-á (verde).

## Acerca do Funcionamento de ALTERAÇÃO AUTOMÁTICA

**AUTO:** ● Quando AUTO CHANGEOVER (Alteração automática) é seleccionado em primeiro lugar, a ventoinha funciona a uma velocidade muito baixa, durante aproximadamente alguns minutos e, durante este período, a unidade interior detecta as condições da divisão e selecciona o modo de funcionamento adequado.

Se a diferença entre a definição do termóstato e a temperatura ambiente actual for superior a +2 °C → Funcionamento de arrefecimento ou de desumidificação

Se a diferença entre a definição do termóstato e a temperatura ambiente actual for até ±2 °C → Determinado pela temperatura exterior

Se a diferença entre a definição do termóstato e a temperatura ambiente actual for superior a -2 °C → Funcionamento de aquecimento

- Quando a unidade interior tiver ajustado a temperatura da sua divisão para um valor próximo da definição do termóstato, este iniciará o funcionamento de controlo. No modo de funcionamento de controlo, a ventoinha funciona a baixa velocidade. Se a temperatura ambiente se alterar subsequentemente, a unidade interior selecciona mais uma vez o funcionamento adequado (Aquecimento, Arrefecimento) para ajustar a temperatura para o valor definido no termóstato.
- Se o modo seleccionado automaticamente pela unidade interior não for o pretendido, seleccione um dos modos de operação (HEAT (Aquecimento), COOL (Arrefecimento), DRY (Desumidificação), FAN (VENTILAÇÃO)).

## Notas sobre os modos de funcionamento

### AQUECIMENTO:

- Utiliza-se para aquecer a sala.
- Ao seleccionar o modo de aquecimento, o ventilador funcionará a uma velocidade muito baixa, durante 3 a 5 minutos, mudando em seguida para a velocidade seleccionada.
- Quando a temperatura ambiente for muito reduzida, é possível que se forme gelo na unidade exterior, podendo o seu desempenho sofrer uma redução. Para remover o gelo, a unidade entrará automaticamente no ciclo de descongelação com alguma frequência. Durante o funcionamento da Descongelação Automática, o Indicador de funcionamento (vermelho) (OPERATION) [Fig. 3 ㉑] ficará intermitente e o funcionamento em aquecimento será interrompido.

**FRIO:** ● Utiliza-se para arrefecer a sala.

### DESUMIDIFICAÇÃO:

- Utiliza-se para arrefecer um pouco, enquanto desumidifica a sala.
- Não deve aquecer a sala durante o processo de desumidificação.
- Durante o modo de desumidificação o ventilador funciona a baixa velocidade; para poder ajustar a humidade da sala, é possível que o ventilador da unidade interior pare de vez em quando. Também, a ventoinha poderá funcionar a velocidade muito baixa enquanto ajusta a humidade da sala.
- A velocidade do ventilador não pode ser alterada manualmente, uma vez seleccionado o modo de desumidificação.

### VENTILAÇÃO:

- Utiliza-se para fazer circular o ar pela sala sem alteração de temperatura.

#### Em modo de aquecimento:

Regule o termóstato de modo a que a temperatura seleccionada seja superior à da sala. Caso contrário o aparelho não funcionará em aquecimento.

#### Em modo de arrefecimento/ desumidificação:

Regule o termóstato de modo a que a temperatura seleccionada seja inferior à da sala. Caso contrário o aparelho não funcionará em arrefecimento/desumidificação (em modo de arrefecimento, apenas funcionará o ventilador).

#### Em modo de ventilação:

O aparelho não funcionará em aquecimento nem arrefecimento.



# FUNCIONAMENTO DA TEMPORIZAÇÃO

Antes de utilizar a função de temporização, verifique se o relógio do Controlo Remoto está certo (ver a página 5).

## Para utilizar a temporização de arranque (ON), e de paragem (OFF).

**1** Prima a tecla de ligar/desligar (START/STOP) (Fig. 5 25).  
(se a unidade já está em funcionamento, passe ao passo 2)  
A lâmpada verde de funcionamento (OPERATION) da unidade interior acende-se (Fig. 3 6).

**2** Prima a tecla de temporização (TIMER MODE) (Fig. 5 23) para seleccionar o início ou paragem de temporização (ON) ou (OFF).

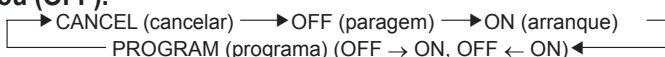

A lâmpada laranja do temporizador (TIMER) da unidade interior acende-se (Fig. 3 7).

**3** Utilize as teclas de DEFINIÇÃO DO TEMPORIZADOR (TIMER SET) [Fig. 5 29] para ajustar a temporização de paragem (OFF) ou de arranque (ON) pretendida.

Selecione a hora enquanto pisca o indicador de horas (continuará a piscar durante cerca de 5 segundos).

Tecla [+]: pressione para adiantar a hora.

Tecla [-]: pressione para atrasar a hora.

Após 5 segundos reaparecerão todos os indicadores.

### Para cancelar a temporização:

Utilize a tecla do modo de temporização (TIMER MODE) para seleccionar a opção "CANCEL" (cancelar).  
O aparelho retomará o seu funcionamento normal.

### Para alterar a selecção de temporização

Siga os passos 2 e 3.

### Para desligar o aparelho durante a temporização

Prima a tecla de ligar/desligar (START/STOP).

### Para alterar as condições de funcionamento

Se desejar alterar as condições de funcionamento (modo, velocidade do ventilador, selecção da temperatura), depois de ter programada a temporização, espere que reapareçam todos os indicadores no visor, e em seguida prima as teclas adequadas para a selecção do funcionamento desejado.

## UTILIZAÇÃO DA TEMPORIZAÇÃO PROGRAMADA

**1** Pressione a tecla de ligar/desligar (START/STOP) (Fig. 5 25) (se a unidade já está em funcionamento, passe ao passo 2)

A lâmpada verde de funcionamento (OPERATION) da unidade interior acende-se (Fig. 3 6).

**2** Selecione as horas desejadas de final da temporização (OFF) e de início (ON)

Veja a secção "Para utilizar a temporização de arranque (ON), e de paragem (OFF)" para seleccionar o modo e as horas desejadas.

Após 3 segundos, reaparecerão todos os indicadores.

A lâmpada laranja do temporizador (TIMER) da unidade interior acende-se (Fig. 3 7).

**3** Prima o botão da temporização (TIMER MODE) (Fig. 5 23) para seleccionar o funcionamento com temporização programada (PROGRAM) (aparecerá a indicação OFF → ON ou OFF ← ON).

No visor aparecerá alternadamente "OFF-timer" (final de temporização) e "ON-timer" (início de temporização), passando em seguida a mostrar a hora programada para a primeira função.

- Inicia-se então a temporização programada. (se a primeira função seleccionada foi "ON timer", o aparelho desligar-se-á de imediato)

Após 5 segundos, reaparecerão todos os indicadores.

### Notas sobre a temporização programada

- A temporização programada permite-lhe programar o final e início de funcionamento de uma forma integrada. Permite programar o início e posterior final de funcionamento, ou o inverso: programar a paragem e posterior início de funcionamento dentro de um período de 24 horas.
- A primeira função de temporização será aquela que estiver mais próxima da hora actual. A sequência de funcionamento é a indicada pelas setas visualizadas no visor do comando à distância (OFF → ON, ou OFF ← ON).
- Exemplo de temporização programada: o aparelho desligar-se depois de se ir deitar (final de temporização) e arrancar de manhã antes de se levantar (início de temporização).

### Para cancelar o temporizador

Utilize a tecla do modo de temporização (TIMER MODE) para seleccionar a opção "CANCEL" (cancelar).

O aparelho de ar condicionado retornará à funcionamento normal.

### Para alterar a selecção de temporização

1. Siga as instruções dadas no ponto "Para utilizar a temporização de arranque (ON), e de paragem (OFF)" para a selecção de temporização desejada.
2. Prima a tecla da temporização (TIMER MODE) para seleccionar OFF → ON ou OFF ← ON.

### Para desligar o aparelho durante a temporização

Prima a tecla de ligar/desligar (START/STOP).

### Para alterar as condições de funcionamento

Se desejar alterar as condições de funcionamento (modo, velocidade do ventilador, selecção da temperatura), depois de ter programada a temporização, espere que reapareçam todos os indicadores no visor, e em seguida prima as teclas adequadas para a selecção do funcionamento desejado.

# FUNCIONAMENTO DA PARAGEM AUTOMÁTICA - FUNÇÃO "SLEEP"

A diferença entre esta e as outras funções de temporização, é que a função "SLEEP" utiliza-se para marcar o tempo que queremos que o aparelho funcione.

## Utilização da temporização (SLEEP) de desligar automático

**Estando o aparelho ligado ou desligado, prima a tecla de paragem automática (SLEEP) (Fig. 5 ②).**

A lâmpada verde de funcionamento (OPERATION) da unidade interior (Fig. 3 ⑥) e lâmpada laranja do temporizador (TIMER) da unidade interior (Fig. 3 ⑦) acendem-se.

### Para cancelar o temporizador

Utilize a tecla do modo de temporização (TIMER MODE) para seleccionar a opção "CANCEL" (cancelar).

O aparelho retornará ao funcionamento normal.

### Para desligar o aparelho durante a temporização

Prima a tecla de ligar/desligar (START/STOP).

## Para alterar o tempo seleccionado

**Prima a tecla de programação de paragem (SLEEP) (Fig. 5 ②) novamente e acerte o relógio através das teclas TIMER SET**

**( $\oplus$ ) / ( $\ominus$ ) (Fig. 5 ⑳).**

Selecione o tempo pretendido enquanto o indicador da hora pisca. (pisca durante 5 segundos)

**Tecla  $\oplus$**  : Pressionar para adiantar a hora.

**Tecla  $\ominus$**  : Pressionar para atrasar a hora.

Após 3 segundos reaparecerão todos os indicadores.

## Notas sobre a função paragem automática (SLEEP)

Para evitar o calor ou frio excessivos enquanto está a dormir, a função (SLEEP) modifica automaticamente a temperatura seleccionada no termostato, de acordo com o tempo programado. Quando terminar o tempo programado, o aparelho desliga-se.

### Durante o funcionamento em aquecimento:

Uma vez seleccionada a função "SLEEP", a temperatura baixa automaticamente 1 °C em cada 30 minutos, até um total de 4 °C, mantendo então esse valor até ao final do tempo programado.

### Durante o funcionamento em arrefecimento/desumidificação

Quando é definido o temporizador SLEEP (DESCANSO), a definição do termostato aumenta automaticamente 1 °C a cada 1 hora. Quando a temperatura subir um total de 2 °C, esta mantém-se até que termine o tempo que se programou.

### Ajustes da função paragem automática (SLEEP) em aquecimento

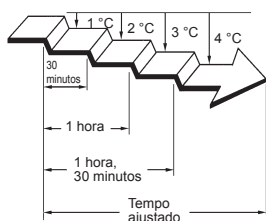

### Ajustes da função paragem automática (SLEEP) em arrefecimento

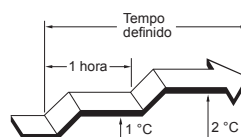

# AJUSTE DA DIRECÇÃO DE CIRCULAÇÃO DO AR

O ajuste da direcção do fluxo de ar vertical (ascendente - descendente). efectua-se premindo a tecla de direcção do fluxo de ar (SET) do comando à distância. A direcção do fluxo de ar horizontal (esquerda - direita), efectua-se manualmente. movendo as alhetas deflectoras de direcção do fluxo de ar.

Sempre que fizer ajustes ao fluxo de ar horizontal, coloque o aparelho de ar condicionado em funcionamento e certifique-se de que as persianas de direcção vertical do ar estão paradas.

## Ajuste da direcção vertical do ar

### Prima a tecla de SET (Fig.5 27).

Cada vez que prime a tecla, a direcção do ar muda da seguinte forma:



A leitura no visor do comando à distância não é alterada

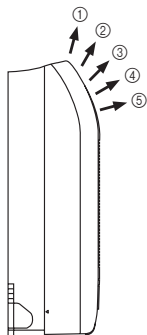

- Utilize os ajustes da direcção do fluxo de ar, dentro das margens acima referidas.
- A direcção do fluxo de ar vertical ajusta-se automaticamente, de acordo com o modo de funcionamento seleccionado.
  - En modo de arrefecimento/desumidificação : Fluxo ascendente ①
  - En modo de aquecimento : Fluxo de ar horizontal ④
- Em funcionamento em modo AUTO (automático), durante o primeiro minuto após o início do funcionamento, o fluxo de ar será ascendente ①; a direcção do ar não pode ser ajustada durante este período.
- Durante o funcionamento em modo de Aquecimento, o fluxo de ar será ascendente ① quando a temperatura do ar emitido do interior for baixa.

## Ajuste da direcção horizontal (direita-esquerda)

### Ajuste das alhetas deflectoras do ar, na direcção horizontal.

- Mova as alhetas deflectoras do ar à esquerda ou à direita, para ajustar a direcção do ar pretendida.

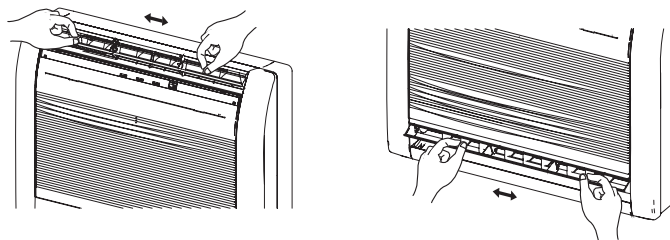

## ⚠ ATENÇÃO

- Nunca coloque os dedos ou outros objectos dentro dos orifícios de saída do ar, porque o ventilador que está no interior funciona a alta velocidade, podendo provocar danos pessoais.

- Utilize sempre a tecla de direcção do fluxo de ar (SET) para ajustar as alhetas deflectoras do fluxo de ar vertical. Se tentar movê-las manualmente, pode provocar mau funcionamento; neste caso, deligue o aparelho e ligue novamente. As alhetas deflectoras deverão retomar o seu funcionamento normal.
- Quando se utiliza o aparelho numa divisão com crianças, idosos ou doentes, a direcção do ar e a temperatura da divisão devem ser seleccionadas, tendo em conta as circunstâncias.
- Quando a unidade interior está embutida numa parede, o fluxo de ar é fixado na direcção horizontal ⑤. Queira solicitar a definição para embutir em parede aos técnicos.

## ⚠ ATENÇÃO

- Ajuste sempre as alhetas deflectoras do fluxo de ar horizontal quando o regulador do volume de ar está aberto. A abertura forçada do regulador do volume de ar com as mãos pode causar danos no regulador ou avarias.

# SELECÇÃO DA SAÍDA DE AR

Com esta função, o ar sai simultaneamente das saídas de ar superior e inferior para que a divisão possa ser arrefecida ou aquecida eficazmente. Esta função programa-se utilizando o interruptor existente por detrás da grelha frontal da unidade interior. (Esta função está disponível em funcionamento de arrefecimento e aquecimento.)

## Para seleccionar a emissão de ar pelas saídas de ar superior e inferior

■ Regule o interruptor de selecção da saída de ar para

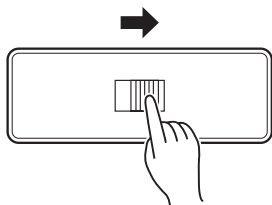

O ar é emitido automaticamente das saídas de ar superior e inferior, tal como indicado na tabela abaixo.

### NOTA:

Coloque o interruptor de selecção da saída de ar na extremidade. Caso contrário, a saída de ar não pode ser seleccionada conforme pretende.

### Descrição de funcionamento

Funcionamento	Modo COOLING (arrefecimento)		Modo DRY (desumidificação)	Modo HEATING (aquecimento)	
Fluxo de ar	 Fluxo de ar superior e inferior	 Fluxo de ar superior	 Apenas fluxo de ar superior	 Fluxo de ar superior e inferior	 Fluxo de ar superior
Condições	A temperatura da divisão e a temperatura definida são diferentes.	A temperatura da divisão está próxima da temperatura definida, ou o aparelho de ar condicionado esteve em funcionamento durante 1 hora.	—	A temperatura do fluxo de ar está alta	A temperatura do fluxo de ar está baixa. (Durante o funcionamento de descongelação, início de funcionamento, etc.)

## Para seleccionar a emissão de ar apenas pela saída de ar superior

■ Regule o interruptor de selecção da saída de ar para

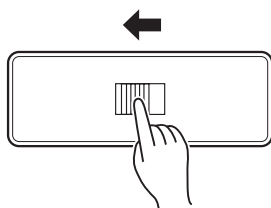

# FUNCIONAMENTO EM AQUECIMENTO A 10°C

- A temperatura da divisão pode ser mantida a 10°C premindo a tecla 10°C HEAT (aquecimento) (Fig. 5 20), de modo a evitar que desça demais.

## Para utilizar em FUNCIONAMENTO DE AQUECIMENTO A 10°C

### Prima a tecla 10°C HEAT (aquecimento) (Fig.5 20)

A luz de funcionamento (OPERATION) (verde)(Fig.3 6) apaga, e a luz de poupança (ECONOMY) (verde)(Fig.3 8) acende.

- A direcção do fluxo de AR é definida para horizontal.

Quando o funcionamento térmico 10 °C está activo, apenas as seguintes funções podem ser utilizadas.

- SET (Definir)

## Para interromper o FUNCIONAMENTO DE AQUECIMENTO A 10°C

### Prima a tecla START/STOP (ligar/desligar) (Fig.5 25)

Depois, o funcionamento é interrompido.

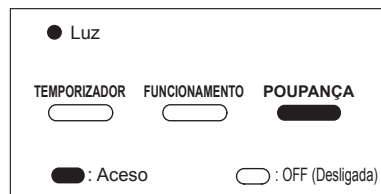

## Notas sobre o FUNCIONAMENTO DE AQUECIMENTO A 10°C

- O modo de Aquecimento não funcionará se a temperatura da divisão estiver suficientemente alta.
- A temperatura ambiente pode ser mantida a 10 °C premindo o botão 10 °C. HEAT (Fig. 5 20), para evitar a queda excessiva da temperatura ambiente.
- No caso de um aparelho de ar condicionado multi-tipo, se for utilizada outra unidade interior para aquecimento, a temperatura ambiente em locais onde a função "AQUECER 10°C" ("10°C HEAT") está activada aumentará. Quando utilizar a função "AQUECER 10°C" ("10°C HEAT"), recomendamos que todas as unidades interiores estejam a funcionar no modo "AQUECER 10°C" ("10°C HEAT").

# FUNCIONAMENTO EM POUPANÇA DE ENERGIA

Ligue o aparelho de ar condicionado antes de efectuar este procedimento.

## Para utilizar o modo de Funcionamento de POUPANÇA DE ENERGIA

### Prima a tecla ECONOMY (poupança de energia (Fig.5 21).

A luz de funcionamento (OPERATION) (verde) (Fig.3 6) e a luz de poupança (ECONOMY) (verde) (Fig. 3 8) acendem.

Inicia-se o funcionamento em poupança de energia.

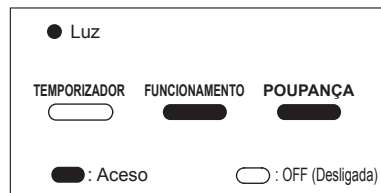

## Para parar o modo de Funcionamento de POUPANÇA DE ENERGIA

### Prima novamente a tecla ECONOMY (poupança de energia) (Fig.5 21) .

A luz de poupança (ECONOMY) (verde) (Fig.3 8) apaga.

Inicia-se o funcionamento normal.

## Notas sobre o funcionamento em POUPANÇA DE ENERGIA

No caso de um aparelho de ar condicionado simples, na potência máxima, o MODO DE POUPANÇA DE ENERGIA é aproximadamente 70% de funcionamento do aparelho de ar condicionado para arrefecimento e aquecimento.

- Durante o funcionamento no modo de POUPANÇA DE ENERGIA, a programação do termostato altera-se automaticamente, em função da temperatura, de modo a evitar o arrefecimento e aquecimento desnecessários, visando o funcionamento mais económico.
- Se a divisão não for bem arrefecida (ou aquecida) durante o modo de funcionamento em poupança de energia, seleccione o funcionamento normal.
- No caso de um aparelho de ar condicionado multi-tipo, o modo de poupança de energia só está disponível para a unidade interior instalada.

# OPERAÇÃO OSCILATÓRIA (funcionamento do “leque”)

Inicie o funcionamento do aparelho antes de efectuar este procedimento.

## Para seleccionar a funcionamento de “leque” SWING

### Prima a tecla de oscilação (SWING) (Fig.5 28)

O visor de oscilação (SWING) (Fig.6 39) acenderá.

Deste modo, as alhetas deflectoras da direcção do fluxo de ar vertical funcionam em vaivém automaticamente fazendo um varrimento do ar para cima e para baixo.

## Para parar o funcionamento do “leque” (SWING)

### Prima novamente a tecla de oscilação (SWING) (Fig.5 28).

O visor de oscilação (SWING) (Fig.6 39) apagar-se-á.

As alhetas deflectoras voltarão à posição em que se encontravam antes do início do funcionamento em “leque” (SWING).

## Observações sobre o funcionamento do “leque”

Oscila entre ① e ⑤.

- O funcionamento de leque pode parar temporariamente quando o ventilador do aparelho não está em funcionamento, ou quando funciona em velocidade muito baixa.

## FUNCIONAMENTO MANUAL AUTO

Utilize o funcionamento Manual Auto (MANUAL AUTO) quando não for possível utilizar o Controlo Remoto.

## Como utilizar os comandos da unidade interior

### Prima o botão MANUAL AUTO (Fig.2 ③) durante mais de 3 segundos e menos de 10 segundos no painel de controlo da unidade principal.

Para parar a operação, prima o botão MANUAL AUTO (Fig.2 ③) durante 3 segundos.

- Se ligar o aparelho no comando da unidade interior, este funcionará da mesma forma como se tivesse seleccionado o modo de funcionamento automático (AUTO) no Controlo Remoto (ver página 6).
- A velocidade do ventilador será AUTO e o ajuste do termostato será o standard. (24°C)

# LIMPEZA E CUIDADOS



## CUIDADO

- Antes de limpar este produto, desligue-o e desligue completamente a fonte de alimentação.
- Certifique-se se a grelha de entrada de ar (Fig.1 ①) está bem montada.
- Ao retirar e repor os filtros de ar, não toque nas alhetas do permutador, para evitar ferimentos.
- Não exponha o corpo da unidade a insecticidas líquidos ou sprays para cabelo.

### Limpeza da grelha de entrada de ar

#### 1. Retire a grelha de entrada de ar

- ① Coloque os dedos nas duas indicações superiores do painel da grelha e puxe-o para si. Se, a meio do trajecto o painel parecer prender, continue a puxá-lo para o retirar.
- ② Desprenda os fios que prendem a grelha.

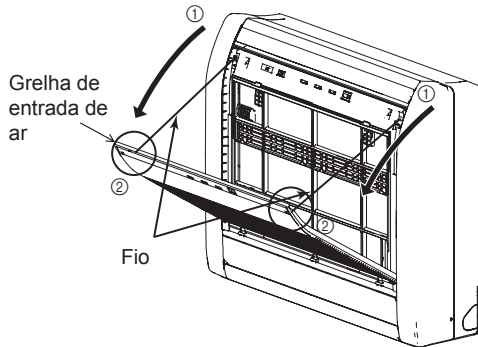

#### 2. Limpe com água

Utilize um aspirador para retirar todo o pó acumulado, e limpe em seguida seque com um pano húmido.

#### 3. Colocação da grelha de entrada de ar

- ① Prenda os fios.
- ② Coloque os veios de montagem esquerdo e direito nos apoios da parte inferior do painel.
- ③ Carregue no local indicado no diagrama com uma marca e feche a grelha de entrada de ar.

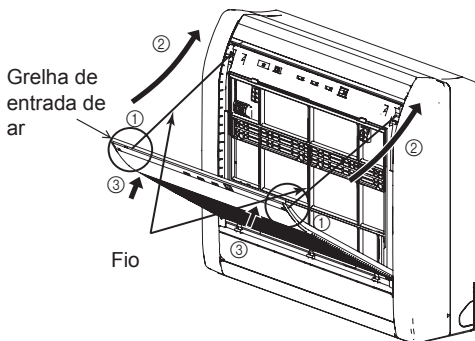

### Limpeza do filtro de ar

#### 1. Abra a grelha de entrada de ar e retire o filtro de ar.

Pressione na aba do filtro de ar, desencaixe as duas linguetas superiores e puxe para fora.



#### 2. Utilize um aspirador para retirar toda a sujidade. Se o filtro estiver muito sujo, pode lavá-lo

Neste caso deve secá-lo à sombra.

#### 3. Reinstale o filtro e a grelha de entrada de ar

- ① Alinhe os lados do filtro com o painel e pressione-o com cuidado até ao fundo, verificando se as linguetas inferiores ficaram correctamente encaixadas nos orifícios respectivos.

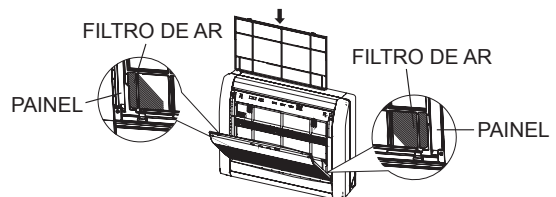

- ② Feche a grelha de entrada

(A título de exemplo, a desenho mostra a unidade sem a grelha de entrada de ar instalada.)

- Utilize um aspirador para retirar todo o pó acumulado no filtro de ar, ou lave-o com água morna e detergente neutro., seque-o muito bem à sombra, antes de voltar a instalá-lo no aparelho.
- Se se acumula muito pó no filtro de ar, o caudal de ar baixa, reduzindo assim a eficiência do aparelho e aumentando o ruído.
- Em utilização normal, os filtros devem ser limpos de duas em duas semanas.

- Quando se utiliza por períodos de tempo prolongados, pode acumular-se sujidade no interior da unidade, reduzindo assim o seu rendimento. Recomenda-se uma inspeção regular à unidade. Para mais informações, consulte o instalador autorizado.
- Quando limpar a unidade, não utilize água a uma temperatura superior a 40 °C nem produtos de limpeza abrasivos ou voláteis, como benzina ou diluente.
- Quando pretender não utilizar a unidade durante o período de 1 mês ou mais, deixe primeiro a unidade a funcionar continuamente no modo de ventilação durante 12 horas para permitir que as partes internas sequem completamente.

# LIMPEZA E CUIDADOS

## Instalação do filtro de limpeza de ar

### 1. Abra a Grelha de Entrada de Ar e retire o Filtro de Ar.



### 2. Instale o conjunto do filtro de limpeza de ar (conjunto de 2).

Coloque o filtro de limpeza de ar no painel.

Fixe-o nos cinco locais de encaixe.

(Três locais nas peças superiores e dois locais na peça inferior.)

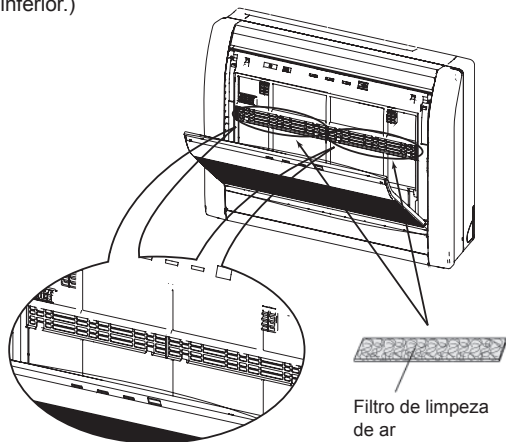

### 3. Instale os dois filtro de ar e feche a grelha de entrada de ar.

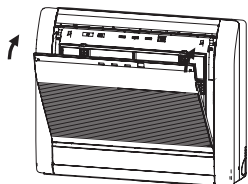

- Quando são utilizados filtros de limpeza de ar, o efeito pode ser incrementado regulando a velocidade da ventoinha para elevada (High).

## Substituição de filtros de limpeza de ar sujos

Substitua os filtros pelos componentes que se seguem (adquiridos em separado).

- FILTRO DE CATEQUINA DE MAÇÃ : UTR-FC03-2
- FILTRO DESODORIZANTE DE IÕES: UTR-FC03-3

### 1. Abra a Grelha de Entrada de Ar e retire o Filtro de Ar.



### 2. Substitua-os pelos dois novos.

- ① Retire os filtros de limpeza de ar usados na ordem inversa à da instalação.
- ② Instale do mesmo modo que o indicado para a instalação do conjunto do filtro de limpeza de ar.

### 3. Instale os dois filtros de ar e feche a grelha de entrada de ar.

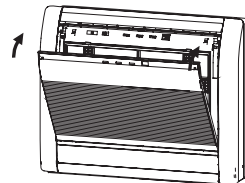

## Relativamente aos filtros de limpeza de ar

### FILTRO DE CATEQUINA DE MAÇÃ (uma folha)

- Os filtros são descartáveis. (Não podem ser lavados e reutilizados.)
- Após abertura da embalagem, use os filtros com a maior brevidade possível. (O efeito de limpeza do ar diminui quando os filtros são deixados em embalagens abertas.)
- De uma forma geral, os filtros devem ser trocados trimestralmente.

Adquira FILTROS DE CATEQUINA DE MAÇÃ dedicados (UTR-FC03-2) (vendidos em separado) para substituir os filtros de limpeza de ar usados.

### [FILTRO DESODORIZANTE DE IÕES (uma folha) — azul claro]

- Os filtros devem ser trocados de três em três anos, para manter o efeito desodorizante.

Adquira FILTROS DESODORIZANTES DE IÕES dedicados (UTR-FC03-3) (vendidos em separado) quando substituir os filtros.

## Manutenção de FILTROS DESODORIZANTES DE IÕES

Para manter o efeito desodorizante, limpe o filtro da maneira que se segue trimestralmente.

- ① Retire o filtro.
- ② Limpe com água e seque ao ar.
  - 1) Lave os filtros com água quente a alta pressão até que a superfície destes esteja totalmente coberta com água. Lave com detergente neutro diluído.  
(Nunca esprema nem esfregue, pois tal poderá danificar o efeito desodorizante.)
  - 2) Enxágue com água corrente.
  - 3) Seque à sombra.
- ③ Volte a instalar o filtro.

## Reinicialização do Indicador do Filtro (definição especial)

É possível utilizar esta função se definida correctamente durante a instalação. Consulte os técnicos de assistência autorizados quando usar esta função.

- Acende quando é necessário limpar os filtros de ar. Consulte a secção "LIMPEZA E CUIDADOS" para saber como limpar os filtros. Depois de efectuar a limpeza, prima o botão MANUAL AUTO (Fig.2 ③) durante 2 segundos ou menos na unidade interior.

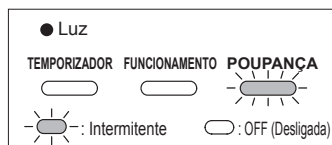



# LOCALIZAÇÃO E SOLUÇÃO DE PROBLEMAS



## ATENÇÃO

Na eventualidade de ocorrência das seguintes situações, pare imediatamente o funcionamento do aparelho de ar condicionado e desligue a alimentação desligando o disjuntor ou a ficha de alimentação. Em seguida, contacte o seu vendedor ou os técnicos de assistência autorizados.

Enquanto a unidade estiver ligada à fonte de alimentação, não se encontra isolada da fonte de alimentação mesmo que esteja desligada.

- A unidade ou algo cheira a queimado ou emite fumo
- Há uma fuga de água da unidade

Antes de solicitar a presença de um técnico, verifique o seguinte:

	Sintoma	Causa	Ver Pág
Funções normais	A unidade não funciona imediatamente	<ul style="list-style-type: none"> <li>● Se se ligar o aparelho antes de 3 minutos após ter sido desligado, ou alterar o modo de funcionamento, um dispositivo protector impedirá a unidade de funcionar durante 3 minutos.</li> <li>● Sempre que se desliga e se volta a ligar o disjuntor eléctrico ou a ficha de alimentação, o circuito de protecção será activado durante cerca de 3 minutos, evitando assim o funcionamento da unidade durante esse período.</li> </ul>	—
	Ruido	<ul style="list-style-type: none"> <li>● Poderá ouvir-se ocasionalmente um borbulhar durante o funcionamento ou imediatamente após desligar. Este som é normal e resulta do fluir do líquido refrigerante.</li> <li>● Durante o funcionamento, devido às diferenças de temperatura, é possível que se oíçam alguns ruídos devidos à contracção e expansão do material.</li> </ul>	—
		<ul style="list-style-type: none"> <li>● Durante o funcionamento em calor, pode ouvir-se um pequeno ruído. Este som produz-se durante a descongelação.</li> </ul>	18
	Cheiros	<ul style="list-style-type: none"> <li>● Podem notar-se alguns cheiros emitidos pelo aparelho. Isto é devido à absorção dos próprios cheiros da sala, pelo aparelho. (móveis, tabaco, etc.).</li> </ul>	—
	Emite vapor de água	<ul style="list-style-type: none"> <li>● Quando a funcionar em arrefecimento ou desumidificação por vezes verifica-se a emissão de vapor de água da unidade interior. Isto é devido à diferença de temperatura entre o ar da sala a climatizar e o ar à entrada do aparelho.</li> </ul>	—
		<ul style="list-style-type: none"> <li>● A funcionar em aquecimento, o mesmo poderá acontecer na unidade exterior durante a descongelação.</li> </ul>	18
	Fluxo de ar fraco ou parado	<ul style="list-style-type: none"> <li>● No início do funcionamento em modo de aquecimento, a velocidade do ventilador é muito baixa, até que o interior do aparelho aqueça.</li> <li>● Durante o funcionamento em modo de aquecimento, pode acontecer parar o ventilador da unidade exterior, com eventual saída de vapor da unidade. Isto deve-se à descongelação.</li> </ul>	—
		<ul style="list-style-type: none"> <li>● Durante o funcionamento em aquecimento, a unidade interromperá temporariamente o funcionamento (entre 7 e 15 minutos) enquanto o modo de Descongelação Automática funcionar. Durante o funcionamento no modo de Descongelação Automática, o Indicador de funcionamento (OPERATION) fica intermitente.</li> </ul>	18
		<ul style="list-style-type: none"> <li>● É possível que o ventilador funcione com a velocidade muito lenta em modo de desumidificação ou quando o aparelho está a monitorizar a temperatura da sala.</li> </ul>	6 - 7
		<ul style="list-style-type: none"> <li>● Em modo de funcionamento super silencioso, o ventilador trabalha a velocidade muito baixa.</li> </ul>	6
		<ul style="list-style-type: none"> <li>● Em modo de funcionamento de automático (AUTO) no período de monitorização o ventilador funciona em velocidade muito baixa.</li> </ul>	7
		<ul style="list-style-type: none"> <li>● No caso de uma unidade multi-tipo, se existirem várias unidades a funcionar em modos de funcionamento diferentes, conforme o ilustrado abaixo, as unidades ligadas posteriormente param e a lâmpada do indicador de funcionamento (OPERATION) fica intermitente (verde).</li> </ul>	19
<p>Modo de aquecimento e modo de refrigeração (ou modo de desumidificação)</p> <p>Modo de aquecimento e modo de ventilação</p>			
Sai água da unidade exterior	<ul style="list-style-type: none"> <li>● Em modo de funcionamento de aquecimento, pode produzir-se água na unidade exterior, devido ao processo de descongelação automática.</li> </ul>	18	

# LOCALIZAÇÃO E SOLUÇÃO DE PROBLEMAS

	Síntoma	Causa	Ver Pág
Funções normais	Le registre s'ouvre et se ferme automatiquement:	<ul style="list-style-type: none"> <li>● O regulador do volume de ar é automaticamente controlado por um microcomputador de acordo com a temperatura do fluxo de ar e o tempo de funcionamento do aparelho de ar condicionado.</li> </ul>	—

	Síntoma	Diagnóstico	Ver Pág
Verifique novamente	Não funciona	<ul style="list-style-type: none"> <li>● O disjuntor do circuito está desligado?</li> <li>● Ocorreu uma falha de alimentação de corrente?</li> <li>● O disjuntor terá disparado?</li> </ul>	—
		<ul style="list-style-type: none"> <li>● A temporização funciona?</li> </ul>	8 - 9
	Rendimento de Refrigeração (ou Aquecimento) deficiente:	<ul style="list-style-type: none"> <li>● O filtro de ar está sujo?</li> <li>● Não há obstruções na entrada e saída do ar?</li> <li>● Regulou correctamente o termostato?</li> <li>● Há alguma porta ou janela aberta?</li> <li>● Funcionando em modo de arrefecimento, há alguma janela que deixe entrar muita luz do sol? (feche as cortinas)</li> <li>● Funcionando em modo de arrefecimento, há demasiadas pessoas na sala, ou outra qualquer fonte de calor?</li> <li>● Certifique-se de que a saída de ar inferior não está obstruída por objectos estranhos, o que pode causar um funcionamento anormal do regulador do volume de ar.</li> </ul>	—
		<ul style="list-style-type: none"> <li>● Foi seleccionado o modo de funcionamento super silencioso?</li> </ul>	6
	A unidade não funciona de acordo com o seleccionado no comando	<ul style="list-style-type: none"> <li>● As pilhas do comando à distância estão gastas?</li> <li>● As pilhas do comando à distância estão bem colocadas?</li> </ul>	5

Se o problema persistir depois de realizar estas verificações, ou se sentir cheiro a queimado, ou se a Lâmpada indicadora OPERATION (Fig. 3 ⑥) e a Lâmpada indicadora TIMER (Fig. 3 ⑦) piscarem e a Lâmpada indicadora ECONOMY (Fig.3 ⑧) piscar rapidamente. Desligue imediatamente o aparelho e o disjuntor eléctrico e contacte os técnicos de manutenção autorizados.

## CONSELHOS PARA UM BOM FUNCIONAMENTO

### Funcionamento e rendimento

#### Rendimento em Aquecimento

- Este aparelho utiliza um sistema de bomba de calor, que absorve o calor do ar exterior para o interior. Como resultado, a sua capacidade de produzir calor reduz-se à medida que a temperatura exterior baixa. Se achar que o calor produzido não é suficiente, aconselhamos a utilizar o aparelho juntamente com outros sistemas de aquecimento.
- Os aparelhos do tipo bomba de calor, fazem a circulação do ar quente para aquecer o ar ambiente. Como resultado, é necessário algum tempo para aquecer todo o local.

#### Descongelação automática controlada por microprocessador

- Quando a temperatura do ar exterior é baixa e a humidade é alta, no modo de aquecimento, pode produzir-se gelo dentro da unidade exterior, reduzindo o seu rendimento. Para controlar esta situação, existe um microprocessador automático incorporado, que activa o ciclo de descongelação quando necessário. Nesta fase, há uma interrupção momentânea do modo de funcionamento. O ciclo de descongelação é rápido (de 7 a 15 minutos). Durante o funcionamento no modo de Descongelação Automática, o Indicador de funcionamento (verde) (OPERATION) fica intermitente.
- Uma vez concluído o funcionamento de aquecimento, se se formar gelo na unidade exterior, a unidade entra automaticamente em funcionamento para descongelação. Neste momento, a unidade exterior deixa de funcionar automaticamente depois de alguns minutos em funcionamento. (No entanto, alguns tipos de aparelho de ar condicionado multi-tipo não oferecem esta função.)

# CONSELHOS PARA UM BOM FUNCIONAMENTO

## Em caso de falha de alimentação

### Reinício automático

- Se houver um corte de corrente eléctrica, o aparelho reiniciará automaticamente o seu funcionamento no modo anterior, logo que ela seja restabelecida.
- Se ocorrer um corte de energia durante a operação do timer, o timer será reinicializado e o aparelho iniciará (ou parará) a operação no novo ajuste. Caso este tipo de timer falhe, a lâmpada indicadora verde TIMER começará a piscar (ver pág.3).
- O uso de outros aparelhos eléctricos (barbeadores eléctricos, etc.) ou o uso próximo de um transmissor de rádio sem fios pode causar um mau funcionamento do aparelho de ar condicionado. Neste caso, desligue temporariamente a ficha de alimentação de corrente, volte a ligar e, de seguida, utilize o Controlo Remoto para retomar o funcionamento.

## Aparelho de ar condicionado com unidades múltiplas

Esta unidade interior pode ser ligada a uma unidade exterior do tipo múltipla. O aparelho de ar condicionado com unidades múltiplas permite a utilização de várias unidades interiores em diferentes locais. As unidades interiores podem ser colocadas simultaneamente em funcionamento, de acordo com a respectiva potência.

### Utilização simultânea de várias unidades

- Utilizando um aparelho de ar condicionado com unidades múltiplas, pode-se utilizar simultaneamente várias unidades interiores, mas quando se utiliza simultaneamente duas ou mais unidades interiores do mesmo grupo, a eficiência de aquecimento e arrefecimento será menor do que se fosse utilizada apenas uma unidade interior. Da mesma forma, se pretender utilizar simultaneamente mais de uma unidade interior no modo de arrefecimento, a utilização deve ser concentrada à noite e em períodos em que é necessária menos potência. Igualmente, quando são utilizadas simultaneamente várias unidades em aquecimento, recomenda-se que sejam utilizadas em conjunto com outros aquecedores auxiliares, conforme necessário.
- As condições climáticas exteriores e próprias das estações do ano, a estrutura das divisões e o número de pessoas presentes também podem alterar a eficiência de funcionamento. Recomendamos que experimente diferentes padrões de funcionamento para verificar o nível de potência de aquecimento e arrefecimento produzido pelas suas unidades, utilizando-as da forma mais adequada às preferências da sua família.
- Se constatar que uma ou mais unidades produzem um nível reduzido de arrefecimento ou aquecimento durante o funcionamento simultâneo, recomendamos que interrompa esta forma de funcionamento das várias unidades.
- Não é possível o funcionamento nos modos que se seguem.
  - Modo de arrefecimento e modo de desumidificação
  - Modo de arrefecimento e modo de ventilação
  - Modo de desumidificação e modo de ventilação
- O modo de funcionamento (modo de aquecimento ou modo de arrefecimento (desumidificação)) da unidade exterior será determinado pelo modo de funcionamento da primeira unidade interior a ser utilizada. Se a unidade interior tiver sido ligada em modo de ventilação, o modo de funcionamento da unidade exterior não será determinado.
  - Por exemplo, se a unidade interior (A) tiver sido ligada em modo de ventilação e, em seguida, a unidade interior (B) tiver sido ligada em modo de aquecimento, a unidade interior (A) iniciará temporariamente o funcionamento em modo de ventilação, mas quando a unidade interior (B) iniciar o modo de aquecimento, a lâmpada verde de funcionamento (OPERATION) da unidade interior (A) ficará intermitente (1 segundo acesa, 1 segundo apagada) e a unidade entrará em modo de espera. A unidade interior (B) continuará a funcionar em modo de aquecimento.

Se seleccionar um modo de funcionamento para a unidade interior que esta não pode executar, a lâmpada verde de funcionamento (OPERATION) ficará intermitente (1 segundo ligada, 1 segundo desligada) e a unidade entrará em modo de espera.

Modo de aquecimento e modo de arrefecimento  
(ou modo de desumidificação)  
Modo de aquecimento e modo de ventilação

### Notas

- Durante a utilização do modo de aquecimento, a unidade exterior iniciará ocasionalmente a operação de descongelação por breves períodos. Durante a operação de descongelação, se o utilizador voltar a definir a unidade interior para aquecimento, o modo de descongelação continuará e o funcionamento de aquecimento será iniciado depois de terminada a descongelação, podendo ser necessário algum tempo até que seja emitido ar quente.
- Durante a utilização do modo de aquecimento, a parte superior da unidade interior pode aquecer, mas isto deve-se à circulação de refrigerante na unidade interior, mesmo quando esta está parada, não se tratando de uma avaria.