



Inhalt

Sicherheitshinweise..... 1
Überblick über das Innengerät und dessen Funktionen..... 2
Überblick über die Fernbedienung und ihre Funktionen..... 3
Timer-Betrieb..... 5
Allgemeine Information zum Betrieb..... 5
Pflege und Reinigung 6
Problemlösungen..... 8

Bevor Sie dieses Produkt verwenden, lesen Sie diese Anweisungen sorgfältig durch und bewahren Sie diese Anleitung für späteres Nachschlagen auf.

Sicherheitshinweise

Um persönliche Verletzungen oder Schäden an Eigentum zu vermeiden, lesen Sie diesen Abschnitt sorgfältig, bevor Sie dieses Produkt verwenden, und achten Sie auf die Einhaltung der folgenden Sicherheitsmaßnahmen. Fehlerhafte Bedienung aufgrund Missachtung der Anweisungen kann Verletzungen oder Schäden auslösen, deren Schwere wie folgt klassifiziert ist:

⚠️ WARNUNG

Dieses Symbol warnt vor Tod oder schweren Verletzungen.

⊘ Dieses Symbol weist einen VERBOTENEN Vorgang aus.

⚠️ VORSICHT

Dieses Symbol warnt vor Verletzungen oder Schäden an Eigentum.

⚠️ Dieses Symbol weist einen UNERLÄSSLICHEN Vorgang aus.

⚠️ WARNUNG

- ⚠️ • Dieses Produkt enthält keine durch den Benutzer zu wartenden Teile. Wenden Sie sich zur Installation, bei Reparaturen oder Standortwechsel dieses Produkts immer an autorisiertes Fachpersonal. Eine fehlerhafte Installation oder Handhabung kann zu Leckagen, elektrischem Schlag oder Brandgefahr führen.
- Im Falle einer Fehlfunktion (Brandgeruch usw.) stoppen Sie sofort den Betrieb der Klimaanlage, und trennen Sie die gesamte Anlage vom Netz durch Ausschalten der Hauptsicherung oder Herausziehen des Netzsteckers. Wenden Sie sich dann an autorisiertes Fachpersonal.
- Achten Sie darauf, nicht das Netzkabel zu beschädigen. Falls es beschädigt ist, sollte es nur von autorisiertem Fachpersonal ersetzt werden.
- Sollte Kältemittel austreten, halten Sie es von Feuer und entflammaren Materialien fern, und wenden Sie sich an autorisiertes Fachpersonal.
- Im Falle eines Gewitters oder vorherige Anzeichen eines Blitzschlags, schalten Sie die Klimaanlage über die Fernbedienung aus und unterlassen Sie das Berühren des Produkts oder der Stromquelle, um alle elektrischen Gefahren zu verhindern.

- ⚠️ • Dieses Gerät darf nur dann von Personen (einschließlich Kindern) mit reduzierten physischen, sensorischen oder mentalen Fähigkeiten oder mangelnder Erfahrung und Kenntnis verwendet werden, wenn sie von einer für ihre Sicherheit zuständigen Person bei der Verwendung des Geräts beaufsichtigt oder angeleitet werden. Kinder müssen beaufsichtigt werden, um sicherzustellen, dass sie nicht mit dem Gerät spielen.
- ⊘ • Starten oder stoppen Sie den Betrieb dieses Produkts nicht durch Einstecken oder Herausziehen des Netzsteckers, oder indem Sie die Sicherung ein- oder ausschalten.
- Verwenden Sie keine brennbaren Gase in Nähe dieses Produkts.
- Setzen Sie sich nicht mehrere Stunden lang dem direkten Kühlluftstrom aus.
- Stecken Sie keine Finger oder Gegenstände in den Auslass, in die geöffnete Frontabdeckung oder in das Einlassgitter.
- Betätigen Sie die Klimaanlage nicht mit feuchten/nassen Händen.

⚠️ VORSICHT

- ⚠️ • Sorgen Sie während des Betriebs gelegentlich für Belüftung.
- Betreiben Sie dieses Produkt nur mit installierten Luftfiltern.
- Stellen Sie sicher, dass elektronische Geräte mindestens 1 Meter (40 Zoll) entfernt vom Innen- oder Außengerät sind.
- Trennen Sie die gesamte Stromversorgung, wenn Sie dieses Produkt über längere Zeiträume nicht verwenden.
- Nach einer langen Zeit der Nutzung, stellen Sie sicher, dass Sie die Montage der Inneneinheit überprüfen, um zu verhindern, dass dieses Produkt herunterfällt.
- Bei Verwendung in einem Raum mit Säuglingen, Kindern, älteren oder erkrankten Menschen müssen Luftstromrichtung und Raumtemperatur sorgfältig bedacht werden.
- ⊘ • Richten Sie den Luftstrom nicht auf offene Feuerstellen oder Heizgeräte.
- Einlassgitter und Auslassanschluss dürfen nicht blockiert oder abgedeckt werden.
- Üben Sie keinen starken Druck auf die Lamellen des Radiators aus.
- Klettern Sie nicht auf das Produkt, stellen Sie keine Gegenstände darauf und hängen Sie keine Gegenstände daran auf.

- ⊘ • Stellen Sie keine anderen elektrischen Produkte oder Haushaltsgegenstände unter dieses Produkt. Durch heruntertropfendes Kondenswasser von diesem Produkt können diese Produkte/Gegenstände nass werden und Schäden oder Fehlfunktionen an Ihrem Eigentum auftreten.
- Setzen Sie das Produkt einer direkten Einwirkung von Wasser aus.
- Verwenden Sie das Gerät nicht zur Lagerung von Lebensmitteln, Pflanzen, Tieren, Präzisionsgeräten, Kunstwerken oder anderen Gegenständen. Dies kann zu Schäden oder Qualitätsminderung dieser Dinge führen.
- Setzen Sie Tiere oder Pflanzen nicht dem direkten Luftstrom aus.
- Trinken Sie nicht das abgelassene Wasser der Klimaanlage.
- Ziehen Sie nicht das Stromkabel.
- Berühren Sie nicht die Aluminiumrippen des eingebauten Wärmetauschers in diesem Produkt, um Verletzungen zu vermeiden, wenn Sie das Gerät halten.

Dieses Produkt enthält fluorierte Treibhausgase.

Überblick über das Innengerät und dessen Funktionen

1 Einlassgitter

Bevor Sie den Betrieb starten, stellen Sie sicher, dass das Einlassgitter vollständig geschlossen ist. Durch unvollständiges Schließen kann sich ein Einfluss auf den korrekten Betrieb oder die Leistung des Produkts ergeben.

2 MANUAL AUTO (MANUELLE AUTO)-Taste

Benutzen Sie diese Taste, falls Sie Ihre Fernbedienung verloren haben oder diese nicht mehr funktioniert.

Status	Aktion	Modus oder Funktion
Im Betrieb	Länger als 3 Sekunden drücken.	Stopp
Stoppen	Länger als 3 Sekunden und kürzer als 10 Sekunden drücken.	AUTO
	Länger als 10 Sekunden drücken. (Nur zur Wartung.*)	Zwangskühlung
Nach dem Reinigen	Kürzer als 3 Sekunden drücken.	Filteranzeige zurücksetzen

*: Um die Zwangskühlung zu stoppen, drücken Sie diese Taste oder die Start/Stop (Start/Stop)-Taste an der Fernbedienung.

3 Vorderes Bedienfeld

4 Vertikale Luftleitlamellen

Jedes Mal, wenn Sie die Taste „SET“ (EINSTELLEN) auf der Fernbedienung drücken, ändert sich die vertikale Luftstromrichtung wie folgt:

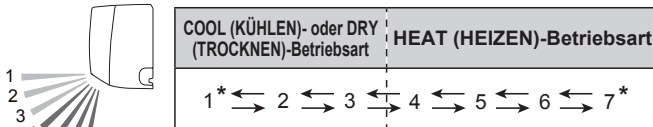

*: Standardeinstellung in jeder Betriebsart.

- Nicht von Hand einstellen.
- Zu Beginn der Betriebsarten AUTO oder HEAT (HEIZEN) bleiben die Lamellen zur Justierung evtl. eine Weile in Position 1.
- Wenn Sie in den Betriebsarten COOL (KÜHLEN) oder DRY (TROCKNEN) den Winkel länger als 30 Minuten in Positionen 4–7 belassen, kehren sie automatisch in Position 3 zurück. Wenn der Winkel in den Betriebsarten COOL (KÜHLEN) oder DRY (TROCKNEN) mehrere Stunden lang in Positionen 4–7 eingestellt ist, kann Kondensation auftreten, und die Wassertropfen könnten Ihr Eigentum schädigen.

5 Hochleistungsdiffusor

Zusammen mit der Bewegung des vertikalen Luftleitlamellen, bewegt sich der Winkel des Hochleistungsdiffusors wie folgt:

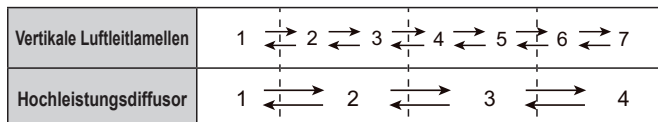

- Im SWING (SCHWENK)-Betrieb, bewegt sich der Hochleistungsdiffusor nicht.

6 Ablassschlauch

7 Fernbedienungssensor

VORSICHT

- ! Für eine funktionierende Signalübertragung zwischen Fernbedienung und Innengerät halten Sie den Signalempfänger fern von folgenden Einflüssen:
 - Direktem Sonnenlicht oder anderen starken Lichtquellen
 - Fernsehgeräten mit Flachbildschirm

In Räumen, die mit schnell startenden, fluoreszierenden Lampen beleuchtet werden, z. B. Inverterlampen, wird das Signal evtl. nicht richtig übermittelt. Wenden Sie sich in einem solchen Fall an das Geschäft, bei dem Sie das Produkt erworben haben.

8 ECONOMY-Anzeige (ECO-Modus; grün)

Leuchtet imECONOMY (ECO-MODUS)-Betrieb und bei 10 °C HEAT (10 °C HEIZEN)-Betrieb.

9 TIMER-Anzeige (orange)

Leuchtet im TIMER-Betrieb, und blinkt langsam, wenn ein Fehler in den Timer-Einstellungen erkannt wurde. Bezüglich von Fehlern in den Timer-Einstellungen lesen Sie „Automatische Neustartfunktion“ auf Seite 5.

10 OPERATION-Anzeige (BETRIEB; grün)

Leuchtet in normalem Betrieb, und blinkt langsam im automatischen Abtaubetrieb.

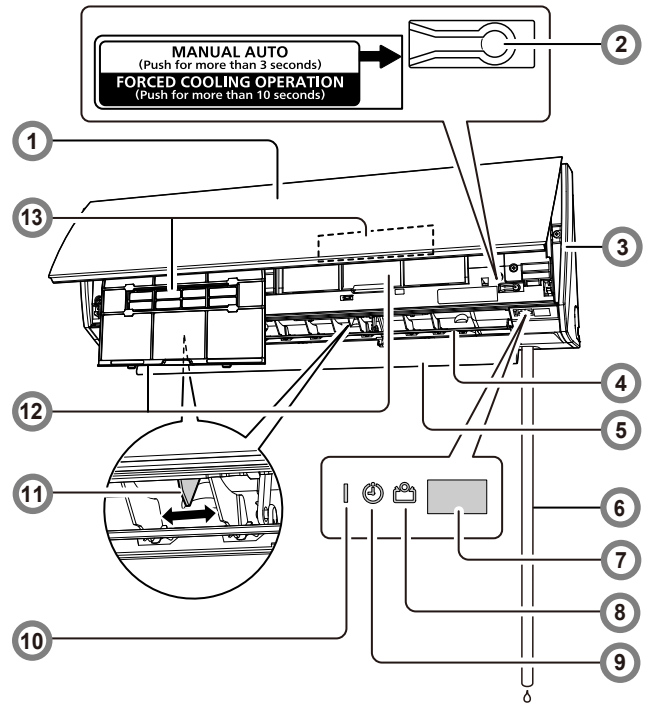

11 Horizontale Luftleitlamellen

VORSICHT

- ! Bevor Sie die horizontale Luftstromrichtung einstellen, stellen Sie sicher, dass die vertikalen Luftleitlamellen vollständig gestoppt wurden.

Stellen Sie zwei Regler von Hand ein.

12 Luftfilter

» Siehe Seite 6

13 Luftreinigungsfilters

» Siehe Seite 7

Reinigt und desodoriert die Luft und bietet einen Frischluftstrom.

Zubehör des Innengeräts

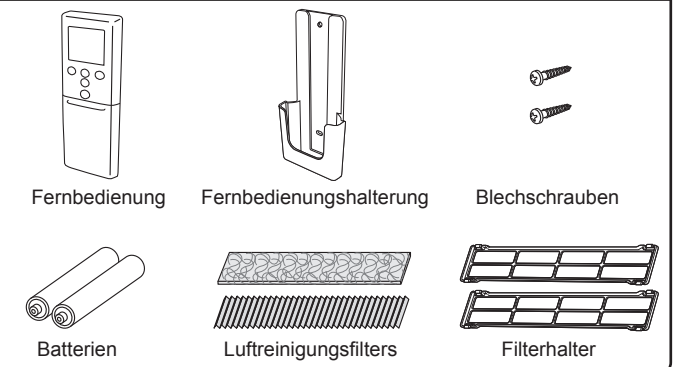

WARNUNG

- ! Achten Sie darauf, dass Säuglinge und kleine Kinder nicht versehentlich die Batterien verschlucken können.

Installation der Fernbedienungshalterung

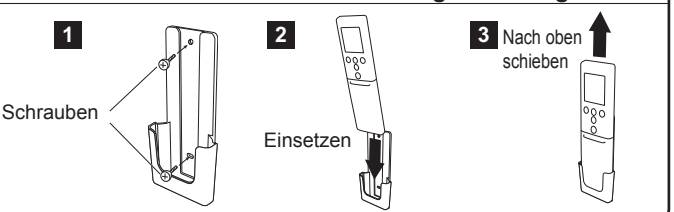

Überblick über die Fernbedienung und ihre Funktionen

VORSICHT

- ! Zum Verhindern von Fehlfunktionen oder Schäden der Fernbedienung:
 - Platzieren Sie die Fernbedienung an Orten, an denen sie keinem direktem Sonnenlicht oder starker Wärme ausgesetzt ist.
 - Nehmen Sie die Batterien heraus, wenn das Produkt längere Zeit nicht in Gebrauch sein wird.
 - Leere Batterien müssen sofort entnommen und entsprechend der örtlichen Gesetze und Bestimmungen entsorgt werden.
- ! Wenn Ihre Haut, Augen oder der Mund mit austretender Batterieflüssigkeit in Berührung kommen, spülen Sie umgehend mit ausreichend Wasser, und wenden Sie sich an einen Arzt.
- ⊘ Hindernisse wie ein Vorhang oder eine Wand zwischen der Fernbedienung und dem Innengerät können die korrekte Signalübertragung beeinträchtigen.
- ⊘ Setzen Sie die Fernbedienung keinen starken Stößen aus.
- Verschütten Sie kein Wasser über die Fernbedienung.
- Versuchen Sie nicht, Trockenbatterien wiederaufzuladen.
- Verwenden Sie keine Trockenbatterien, die wieder aufgeladen wurden.

Laden der Batterie (R03/LR03/AAA × 2) und Vorbereitung der Fernbedienung

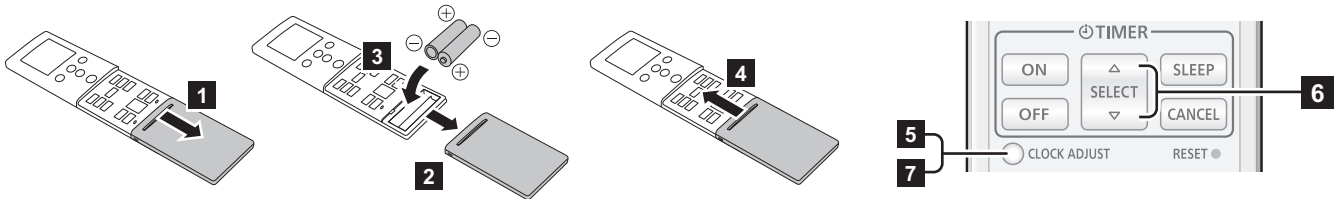

- 5 Drücken Sie die Taste „CLOCK ADJUST“ (UHR EINSTELLEN), um die Einstellung der Uhr zu starten.
- 6 Stellen Sie die Zeit ein, indem Sie die „SELECT“ (AUSWÄHLEN)-Taste drücken. Jedes Mal wenn Sie die Taste drücken, erhöht sich oder senkt sich der Wert um 1 Minute. Beim Drücken und Halten der Taste, senkt sich der Wert-Erhöher um 10 Minuten.
- 7 Drücken Sie die Taste „CLOCK ADJUST“ (UHR EINSTELLEN), um die Einstellung der Uhr zu abzuschließen.

Hinweise:

- Verwenden Sie nur den angegebenen Batterietyp.
- Verschiedene Arten oder neue und gebrauchte Batterien nicht mischen.
- Batterien halten bei normaler Verwendung etwa 1 Jahr.
- Wenn der Betriebsbereich der Fernbedienung spürbar kleiner wird, ersetzen Sie die Batterien und drücken Sie die Taste „RESET“ (ZURÜCKSETZEN).

Mit den folgenden 3 Schritten können Sie den Betrieb schnell starten:

1 Start/Stop (Start/Stop)-Taste

2 MODE(MODUS)-Taste * |

Schaltet die Betriebsart in der folgenden Reihenfolge um.

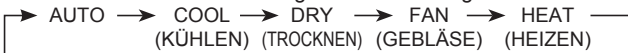

Hinweise zum HEAT (HEIZEN)-Modus:

- Zu Betriebsbeginn wird das Innengerät zur Vorbereitung etwa 3–5 Minuten lang mit sehr geringer Gebläsegeschwindigkeit betrieben; daraufhin schaltet es auf die gewählte Gebläsegeschwindigkeit.
- Der automatische Abtaubetrieb hat Vorrang vor dem Heizbetrieb, falls notwendig.

Hinweise zum COOL (KÜHLEN)-Modus:

Ab und zu kann es sein, dass der Lüfter des Innengerät anhält, um die Energiesparsteuerung des Lüfters des Innengeräts auszuführen, die einen energiesparenden Betrieb ermöglicht, indem die Drehung des Lüfters des Innengeräts angehalten wird, wenn das Außengerät angehalten wurde. Bei der Ersteinstellung wird diese Funktion aktiviert.

Um die Funktion zu deaktivieren, suchen Sie einen Installateur oder autorisiertes Fachpersonal auf.

Selbst wenn die Einstellung geändert wurde, wenn die Lüftergeschwindigkeit im COOL (KÜHLEN) oder DRY (TROCKNEN) Modus auf „AUTO“ gestellt wurde, funktioniert diese Funktion immer noch, um die Verbreitung der zirkulierten Feuchtigkeit des Innengeräts zu unterdrücken.

3 SET-TEMP.- Tasten (EINGESTELLTE TEMPERATUR) * |

Stellen die gewünschte Temperatur ein.

Im COOL (KÜHLEN)/DRY (TROCKNEN)-Modus, muss der Wert auf eine niedrigere Temperatur eingestellt werden, als die aktuelle Raumtemperatur; und im HEAT (HEIZEN)-Modus muss der Wert höher eingestellt werden, als die aktuelle Raumtemperatur. Ansonsten beginnt der jeweilige Betriebsmodus nicht mit seiner Arbeit.

Temperatur-Einstellbereich	
AUTO/COOL (KÜHLEN)/DRY (TROCKNEN)	18–30°C
HEAT (HEIZEN)	16–30°C

*: Eine Temperaturregelung ist im FAN (GEBLÄSE)-Modus nicht möglich.

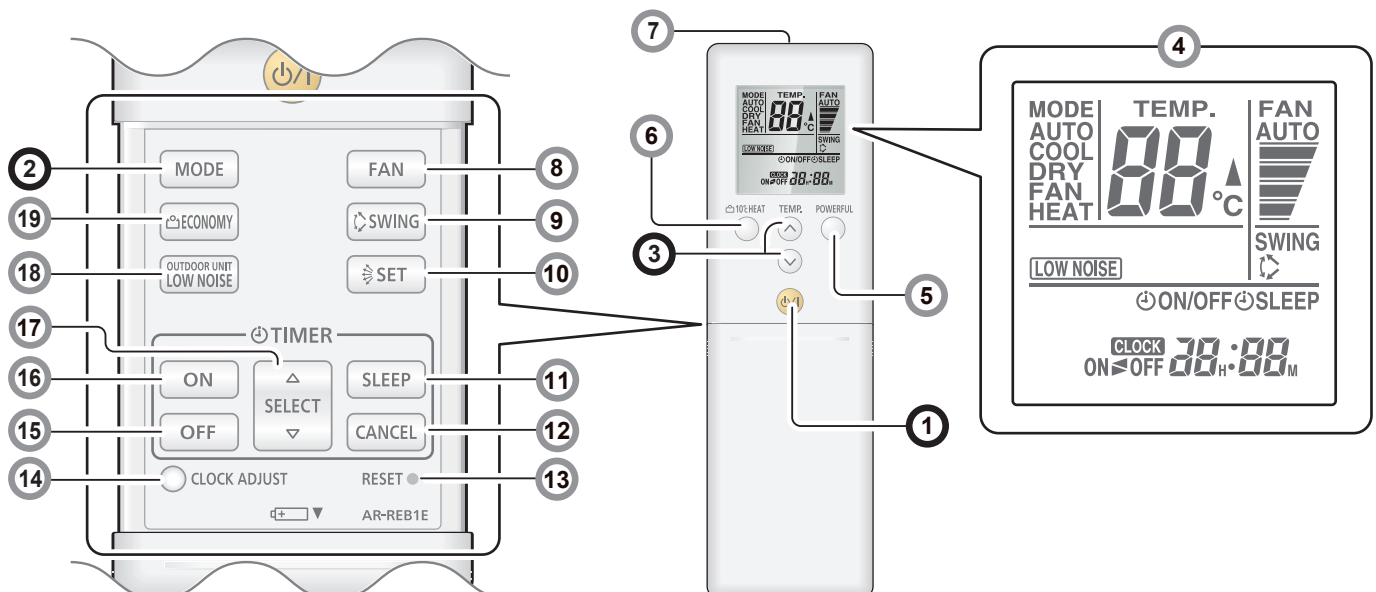

(Fortsetzung)

Überblick über die Fernbedienung und ihre Funktionen

4 Display der Fernbedienung

In diesem Abschnitt werden alle möglichen Anzeigen dargestellt und beschrieben. Im eigentlichen Betrieb ist das Display mit der Tastenbedienung verknüpft und zeigt nur die notwendigen Anzeigen für jede Einstellung.

5 POWERFUL (VOLLE LEISTUNG)-Taste

Das Produkt arbeitet bei maximaler Leistung, was praktisch ist, wenn Sie den Raum schnell abkühlen oder aufheizen möchten. Wenn Sie die Taste drücken, um den POWERFUL (VOLLE LEISTUNG)-Betrieb zu starten, gibt das Innengerät 3 kurze Signaltöne aus.

Der POWERFUL (VOLLE LEISTUNG)-Betrieb wird in folgenden Situationen automatisch ausgeschaltet:

- Die eingestellte Raumtemperatur hat die vordefinierte Temperatur in den Modi COOL (KÜHLEN), DRY (TROCKNEN) oder HEAT (HEIZEN) erreicht.
- Es sind 20 Minuten seit der Einstellung des POWERFUL (VOLLE LEISTUNG)-Betriebs vergangen.

Während des POWERFUL (VOLLE LEISTUNG)-Betriebs wird die Anlage nicht automatisch ausgeschaltet.

Hinweise:

- Die Luftstromrichtung und die Gebläsegeschwindigkeit werden automatisch geregelt.
- Dieser Betrieb ist nicht gleichzeitig mit dem ECONOMY (ECO-MODUS)-Betrieb möglich.

Zur Rückkehr in den Normalbetrieb drücken Sie die Taste nochmals. Das Innengerät sendet 2 kurze Signaltöne aus.

6 10 °C HEAT (10 °C HEIZEN)-Taste

Startet den 10 °C HEAT (HEIZEN)-Betrieb, der die Raumtemperatur auf 10 °C beibehält, um zu verhindern, dass die Raumtemperatur zu tief abfällt. Wenn Sie die Taste drücken, um den 10 °C HEAT (10 °C HEIZEN)-Betrieb zu starten, gibt das Innengerät 2 kurze Pieptöne ab und die ECONOMY-Anzeige (grün) schaltet sich ein.

Hinweise:

- Im 10 °C HEAT (10 °C HEIZEN)-Betriebsmodus, kann nur die Richtung des vertikalen Luftstroms eingestellt werden, indem die  Taste verwendet wird.
 - Der HEAT (HEIZEN)-Modus wird nur ausgeführt, wenn die Raumtemperatur warm genug ist.
 - Im System einer Klimaanlage mit mehreren Innengeräten, wenn sich das andere Innengerät im HEAT (HEIZEN)-Modus befindet, wird die Temperatur des Raums erhöht, in dem der 10 °C HEAT (10 °C HEIZEN)-Betrieb ausgeführt wird. Wenn der 10 °C HEAT (10 °C HEIZEN)-Betrieb ausgeführt wird, müssen alle Innengeräte im 10 °C HEAT (10 °C HEIZEN)-Betriebsmodus laufen.
- Zur Rückkehr in den Normalbetrieb drücken Sie die Start/Stop (Start/Stop)-Taste. Die ECONOMY-Anzeige geht aus.

7 Signalgeber

Richten Sie diesen auf den Sensor am Innengerät.

- Eine Signalübertragungsanzeige  auf dem Display der Fernbedienung zeigt an, dass ein Signal von der Fernbedienung gesendet wird.
- Die Sendereichweite beträgt etwa 7 m.
- Sie hören einen Piepton, wenn das Signal richtig gesendet wurde. Wenn kein Piepton ertönt, drücken Sie die Taste auf der Fernbedienung nochmals.

8 FAN (GEBLÄSE)-Taste

Steuert die Gebläsegeschwindigkeit.



- Wenn AUTO gewählt ist, wird die Gebläsegeschwindigkeit automatisch je nach Betriebsart eingestellt.

9 SWING (SCHWENKBETRIEB)-Taste

Startet oder stoppt den automatischen Schwenkbetrieb der vertikalen Luftteilamellen.

- Mit jedem Druck auf die Taste ändert sich der Schwenkbetrieb der vertikalen Lamellen wie folgt:

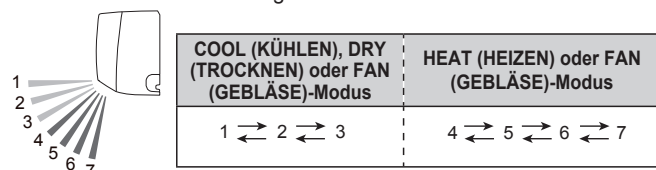

Hinweise:

- Der SWING (SCHWENKBETRIEB)-Betrieb kann zeitweise stoppen, wenn das Gebläse des Geräts sich mit sehr geringer Geschwindigkeit oder gar nicht bewegt.
- Im FAN (GEBLÄSE)-modus, wird entweder die 1 ↔ 3 oder die 4 ↔ 7 Schwenkrichtung so ausgeführt, wie in der vorher eingestellten vertikalen Luftstromrichtung eingestellt wurde, bevor Sie den SWING (SCHWENKBETRIEB)-Betrieb starten.

10 SET (EINSTELLEN)-Taste

Stellt die vertikale Luftstromrichtung ein.

11 SLEEP-Timer (EINSCHLAF-TIMER)-Taste

Siehe Seite 5 *

Aktiviert den SLEEP-Timer, der dabei hilft, dass Sie bequem bei schrittweiser Temperatursteuerung einschlafen.

12 Timer-CANCEL (TIMER-BETRIEB ABBRECHEN)-Taste

Bricht den Timer-Betrieb ab.

13 RESET (ZURÜCKSETZEN)-Taste

Wenn Sie die „RESET“-Taste drücken, drücken Sie diese vorsichtig mit der Spitze eines Kugelschreibers oder einem kleinen Gegenstand in die richtige Richtung, wie in dieser Abbildung gezeigt.



14 CLOCK-ADJUST (Uhreinstellungstaste)-Taste

Siehe Seite 3

Bricht den Timer-Betrieb ab.

15 OFF-Timer (AUSSCHALT-TIMER)-Taste

Siehe Seite 5 *

Aktiviert den OFF-Timer.

16 ON-Timer (EINSCHALT-TIMER)-Taste

Siehe Seite 5 *

Aktiviert den ON-Timer.

17 SELECT (AUSWÄHLEN)-Taste

Wird zur Einstellung der Uhr oder des Timers verwendet.

18 OUTDOOR UNIT LOW NOISE (FLÜSTERBETRIEB FÜR AUSSENGERÄT)-Taste

Siehe Seite 3 *

Startet oder stoppt den OUTDOOR UNIT LOW NOISE (FLÜSTERBETRIEB FÜR AUSSENGERÄT)-Betrieb (Außengerät geräuscharm), der das Geräusch mindert, das vom Außengerät erzeugt wird, indem die Drehzahlgeschwindigkeit des Kompressors gedrosselt wird und die Lüftergeschwindigkeit unterdrückt, bis diese ausreichend reduziert wurden. Sobald der Betrieb eingestellt wurde, wird die Betriebsstellung beibehalten, bis Sie diese Taste noch einmal drücken, um den Betrieb anzuhalten, selbst wenn der Betrieb des Innengeräts angehalten wird. Die Anzeige OUTDOOR UNIT LOW NOISE (LOW NOISE) am Display der Fernbedienung zeigt an, dass das Gerät im OUTDOOR UNIT LOW NOISE-Modus (Außengerät geräuscharm) ist.

Hinweise:

- Dieser Betrieb ist nicht gleichzeitig mit den folgenden Modi möglich:
FAN (GEBLÄSE) -modus, DRY (TROCKEN) -modus, POWERFUL (VOLLE LEISTUNG) Betriebs-modus
- Dieser Betrieb kann nicht bei einer Klimaanlage mit mehreren Innengeräten ausgeführt werden. Wenn dieser Modus versehentlich auf eine Klimaanlage mit mehreren Innengeräten gestellt wurde, brechen Sie diesen Betrieb ab, indem Sie auf die Taste drücken. Ansonsten kann das Signal der Fernbedienung nicht richtig übertragen werden.

19 ECONOMY (ECO-MODUS)-Taste

Startet oder stoppt den ECONOMY (ECO-MODUS)-Betrieb, der gegenüber den anderen Tasten durch Wahl einer gemäßigten Temperatureinstellung am meisten Energie spart.

Wenn Sie diese Taste drücken, leuchtet die ECONOMY (ECO-MODUS)-Anzeige am Innengerät auf.

- Im COOL (KÜHLEN) oder DRY (TROCKNEN) -Modus wird die Raumtemperatur einige Grade höher als die gewählte Temperatur eingestellt. Im HEAT (HEIZEN)-Modus wird die Raumtemperatur einige Grade höher geregelt als die gewählte Temperatur.
- Besonders im COOL (KÜHLEN)- oder DRY (TROCKNEN)-Modus können Sie eine verbesserte Entfeuchtung erreichen, ohne die Raumtemperatur allzusehr abzusenken.

Hinweise:

- In den Betriebsarten COOL (KÜHLEN), HEAT (HEIZEN) oder DRY (TROCKNEN) beträgt die maximale Leistung 70% des gewöhnlichen Betriebs.
- Dieser Betrieb ist nicht möglich während der Temperaturüberwachung im AUTO-Modus.
- In einem System einer Klimaanlage mit mehreren Innengeräten, wird der ECONOMY (ECO-MODUS)-Betrieb nur an dem Innengerät ausgeführt, dessen „ECONOMY“ (ECO-MODUS)-Taste an der jeweiligen Fernbedienung gedrückt wird.

*: Die Einstellung muss erfolgen, während die Anzeige stetig leuchtet.

! : Die Taste lässt sich nur bedienen, wenn die Klimaanlage eingeschaltet ist.

Timer-Betrieb

Hinweis zu den Timer-Einstellungen:

Jede Unterbrechung der Stromversorgung, z. B. ein Stromausfall oder das Herauspringen/Ausschalten der Sicherung, führt dazu, dass die integrierte Uhr falsch geht. In einem solchen Fall blinkt die TIMER-Anzeige am Innengerät, und Sie müssen die Uhr neu einstellen.

ON-Timer oder OFF-Timer

- 1 Stellen Sie das Innengerät an, indem Sie die Start/Stopp-Taste drücken.
Die Anzeige OPERATION (BETRIEB) geht am Innengerät an.
Wenn das Innengerät schon im Betrieb ist, überspringen Sie diesen Schritt.
- 2 Drücken Sie die „ON“ (EINSCHALT)-TIMER-Taste oder die „Off“ (AUSSCHALT)-TIMER-Taste.
Die Uhr-Anzeige an der Fernbedienung beginnt zu blinken und die TIMER-Anzeige am Innengerät geht an.
- 3 Stellen Sie die Zeit ein, indem Sie die „SELECT“ (AUSWÄHLEN)-Taste innerhalb von 5 Sekunden drücken, während die Uhr-Anzeige blinkt. (Etwa 5 Sekunden später, kehrt das Display der Fernbedienung auf die Standby-Bildschirmanzeige zurück.)

Um den Timer abzubrechen und zum normalen Betrieb zurückzukehren, drücken Sie die „CANCEL“- (LÖSCHEN) Taste.
Um die Timer-Einstellung erneut vorzunehmen, führen Sie Schritt 2 und 3 aus.

Programm-Timer (kombinierter Einsatz von ON- und OFF-Timer)

Sie können den integrierten ON (EIN)-OFF (AUS)- oder OFF (AUS)-ON (EIN)-Timer einstellen.

Einer der Timer, dessen konfigurierte Startzeit näher an der aktuellen Zeit ist, beginnt zuerst zu arbeiten und die Reihenfolge des Timer-Betriebs wird wie folgt angezeigt:

Timer	Anzeige am Display der Fernbedienung
ON (EIN)-OFF (AUS)-Timer	ON ► OFF
OFF (AUS)-ON (EIN)-Timer	ON ◄ OFF

Der später eingestellte Timer beginnt mit dem Herunterzählen, nachdem der vorhergehende Timer ganz heruntergezählt hat.

Hinweise:

- Wenn Sie den Einstellungswert des Timers ändern, nachdem der Timer programmiert ist, wird das Herunterzählen des Timers in diesem Moment zurückgesetzt.
- Die Zeiteinstellung für jede Kombination muss innerhalb einer Spanne von 24 Stunden erfolgen.

SLEEP-Timer

- 1 Drücken Sie die „SLEEP“ (EINSCHLAF)-TIMER-Taste, um den SLEEP-Timer zu aktivieren.
Die Anzeigen OPERATION (BETRIEB) und TIMER gehen am Innengerät an.
- 2 Stellen Sie die Zeit ein, indem Sie die „SELECT“ (AUSWÄHLEN)-Taste innerhalb von 5 Sekunden drücken, während die Uhr-Anzeige blinkt. (Etwa 5 Sekunden später, kehrt das Display der Fernbedienung auf die Standby-Bildschirmanzeige zurück.)

Mit jedem Druck auf die Taste ändert sich die Uhrzeit wie folgt:

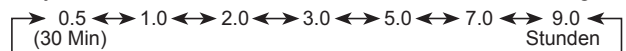

Um den Timer erneut zu starten, drücken Sie die „SLEEP“ (EINSCHLAF)-TIMER-Taste, wenn die SLEEP Anzeige nicht am Display der Fernbedienung angezeigt wird.

Damit Sie bequem einschlafen können und trotzdem übermäßiges Heizen oder Kühlen während Ihres Schlafs vermeiden, steuert der SLEEP-Timer die Temperatureinstellung automatisch je nach der eingestellten Zeit, wie folgend gezeigt. Die Klimaanlage schaltet sich vollständig aus, nachdem die eingestellte Zeit abgelaufen ist.

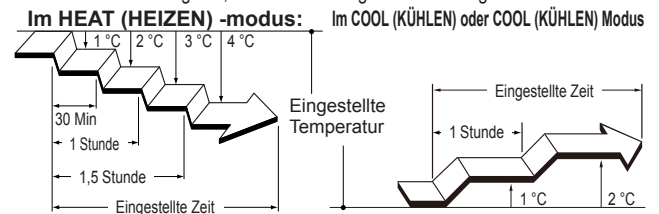

Allgemeine Information zum Betrieb

Automatischer Abtaubetrieb

Wenn die Außentemperatur sehr niedrig ist und die Luftfeuchtigkeit hoch, kann sich während des Heizbetriebs Frost am Außengerät bilden, und die Heizleistung des Produkts könnte sich verringern. Zum Schutz vor Frost wurde in dieser Klimaanlage eine mikrocomputer-gesteuerte, automatische Abtaufunktion eingebaut. Wenn sich Frost bildet, stoppt die Klimaanlage vorübergehend, und der Abtaubetrieb wird durchgeführt (maximal 15 Minuten.) Während dieser Zeit blinkt die OPERATION (BETRIEB)-Anzeige am Innengerät.

Wenn sich am Außengerät Frost bildet nach dem Heizbetrieb, stoppt das Außengerät automatisch, nachdem es einige Minuten lang in Betrieb war. Dann beginnt der automatische Abtaubetrieb.

Automatische Neustartfunktion

Bei einer Unterbrechung der Stromzufuhr, z. B. bei einem Stromausfall, stoppt die Klimaanlage einmal. Sie startet jedoch automatisch wieder und führt den vorangegangenen Betrieb fort, sobald die Stromversorgung wieder läuft.

Wenn ein Stromausfall auftritt, nachdem der Timer eingestellt wurde, wird das Herunterzählen des Timers zurückgesetzt. Nachdem die Stromversorgung wieder hergestellt wurde, blinkt die TIMER-Anzeige am Innengerät, um Sie darauf hinzuweisen, dass es einen Timer-Ausfall gegeben hat. Stellen Sie am Timer die gewünschten Zeiten erneut ein.

Fehlfunktionen durch andere elektrische Geräte:

Die Benutzung anderer elektrischer Geräte wie einem Elektrorasierer oder die Funktion eines nahe gelegenen Funkwellensenders kann Fehlfunktionen der Klimaanlage verursachen. Falls eine solche Fehlfunktion auftritt, schalten Sie die Sicherung einmal aus. Schalten Sie sie dann wieder ein, und setzen Sie den Betrieb mittels Fernbedienung fort.

Klimaanlage mit mehreren Innengeräten

Das Innengerät kann an ein Außengerät des Mehrfachtyps angeschlossen werden und kann als Klimaanlage mit mehreren Innengeräten verwendet werden, die es ermöglicht, dass mehrere Innengeräte an mehreren Standorten betrieben werden. Die Innengeräte können entsprechend ihrer jeweiligen Leistung gleichzeitig betrieben werden.

Gleichzeitige Verwendung mehrerer Innengeräte

- Wenn 2 oder mehr Innengeräte gleichzeitig verwendet werden, ist die Heiz- und Kühleffizienz geringer als die Effizienz beim einzelnen Gebrauch des Innengeräts. Die kombinierte Verwendung von anderen, zusätzlichen Heiz- oder Kühlapparaten wird empfohlen.
- Folgende Kombinationen können nicht ausgeführt werden, wenn mehrere Innengeräte betrieben werden:
 - hHEAT (HEIZEN) -modus und COOL (KÜHLEN) -modus [oder DRY (TROCKNEN) -modus]
 - HEAT (HEIZEN) -modus und FAN (GEBLÄSE) -modus
 Das Innengerät, das später betrieben wird stoppt und die Anzeige OPERATION (BETRIEB) blinkt.
- Der Betriebsmodus [HEAT (HEIZEN), COOL (KÜHLEN) und DRY (TROCKNEN)] des Außengeräts wird durch das Innengerät bestimmt, das zuerst betrieben wird. Wenn das Innengerät im FAN (GEBLÄSE)/Lüfterbetrieb gestartet wurde, wird der Betriebsmodus des Außengeräts nicht festgelegt. Wenn zum Beispiel das Innengerät (A) im FAN (GEBLÄSE)/Lüfterbetrieb gestartet wurde und dann das Innengerät (B) im HEAT (HEIZEN)/Heizbetrieb betrieben wird, startet das Innengerät (A) vorübergehend im FAN (GEBLÄSE)/Lüfterbetrieb, aber sobald das Innengerät (B) im HEAT (HEIZEN)/Heizbetrieb läuft, beginnt die OPERATION (BETRIEB) Anzeigelampe (grün) am Innengerät (A) zu blinken (1 Sekunde ein, 1 Sekunde aus) und das Gerät wechselt in den Standby-Modus. Innengerät (B) läuft weiter im HEAT (HEIZEN)/Heizbetrieb.
- Im HEAT (HEIZEN)/Heizbetrieb kann durch die vom zirkulierenden Kältemittel abgegebene Hitze die Oberseite des Innengeräts warm werden, selbst wenn der Betrieb des Geräts angehalten wird. Dies ist keine Fehlfunktion.

Pflege und Reinigung

⚠ VORSICHT

- ❗ • Achten Sie vor dem Reinigen des Produkts darauf, dass dieses ausgeschaltet und von jeglicher Stromversorgung getrennt ist.
- Bevor Sie den Betrieb starten, stellen Sie sicher, dass das Einlassgitter vollständig geschlossen ist. Durch unvollständiges Schließen des Einlassgitters kann es zu störenden Auswirkungen auf Betrieb oder Leistung der Klimaanlage kommen.
- ⊘ • Um Personenschäden zu vermeiden, berühren Sie nicht die Aluminiumlamellen des im Innengerät eingebauten Wärmetauschers, wenn Sie das Gerät warten.
- Setzen Sie das Innengerät keinen flüssigen Insektiziden oder Haarsprays aus.
- Stellen Sie es nicht auf rutschige, unebene oder instabile Oberflächen, wenn Sie das Gerät warten.

Tägliche Pflege

Beim Reinigen des Gehäuses des Innengeräts beachten Sie bitte Folgendes:

- Verwenden Sie kein Wasser, das heißer ist als 40 °C.
- Verwenden Sie kein Scheuermittel sowie keine flüchtigen Lösemittel wie Benzin oder Nitroverdünnung.
- Wischen Sie das Gerät sanft mit einem weichen Tuch ab.

Reinigen des Einlassgitters

- 1 Öffnen Sie das Einlassgitter in Pfeilrichtung **a**. Während Sie die Kulissen links und rechts am Einlassgitter sanft nach außen drücken **b**, entfernen Sie das Einlassgitter in Pfeilrichtung **c**.

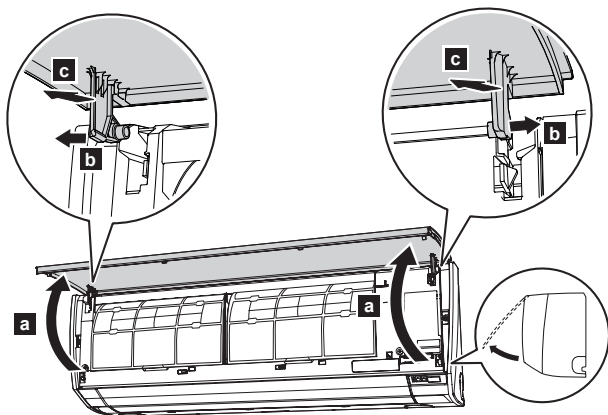

- 2 Waschen Sie das Einlassgitter vorsichtig mit Wasser oder wischen Sie es mit einem mit warmem Wasser angefeuchteten Tuch ab. Wischen Sie es mit einem weichen Tuch trocken.
- 3 Führen Sie, während Sie das Gitter waagrecht halten, die linke und die rechte Kulisse in die Lagersitze oben an der Abdeckung **a**. Um jede Kulisse richtig einzuklinken, setzen Sie sie ein, bis sie einrastet. Schließen Sie dann das Einlassgitter **b**.

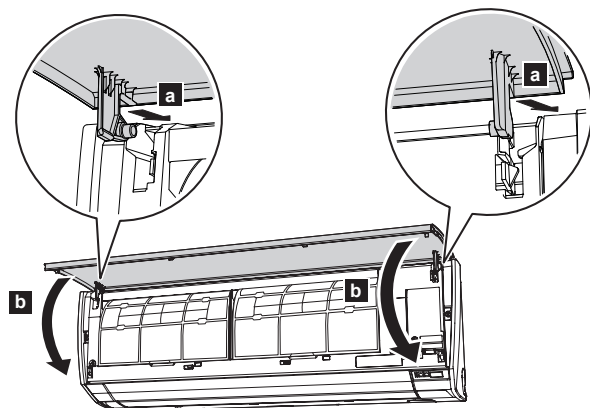

- 4 Drücken Sie an 4 Stellen am Einlassgitter, um es vollständig zu schließen.

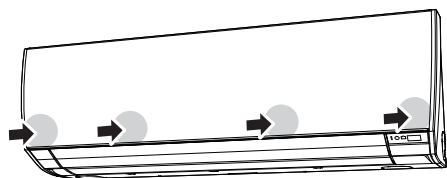

Reinigen der Luftfilter

Denken Sie daran, eine regelmäßige Reinigung der Luftfilter durchzuführen, um zu verhindern, dass der Wirkungsgrad des Produkts nachlässt.

Die Verwendung eines durch Staub verstopften Filters verringert die Leistung des Produkts, und kann zur Verringerung des Luftstroms oder zur Erhöhung des Betriebsgeräuschs führen.

Reinigen Sie die Luftfilter bei normalem Gebrauch alle 2 Wochen.

- 1 Öffnen des Einlassgitters. (Siehe **a** in Schritt 1 in „Reinigen des Einlassgitters“.)
- 2 Während Sie das Einlassgitter mit Ihrer Hand halten, ziehen Sie den Griff **a** des Filters in Pfeilrichtung und lösen Sie die 2 Klauen **b**. Dann ziehen Sie den Filter heraus, indem Sie ihn leicht nach unten schieben **c**.

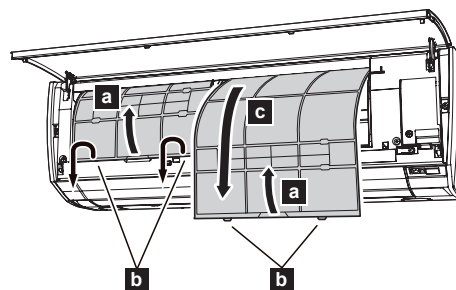

- 3 Filterhalter und Luftreinigungsfilter sind an der Rückseite des Luftfilters angebracht. Entfernen Sie sie vom Luftfilter, indem Sie jede Ecke des Filterhalters **d** ausklinken.

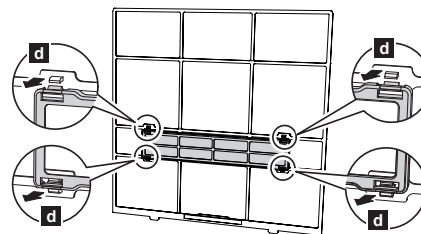

- 4 Entfernen Sie den Staub mit einem Staubsauger oder durch Auswaschen. Wenn Sie den Filter waschen, verwenden Sie neutralen Haushaltsreiniger und warmes Wasser. Nach dem sorgfältigen Spülen des Filters, lassen Sie diesen an einem schattigen Ort trocknen, bevor Sie ihn wieder einsetzen.
- 5 Bringen Sie den Luftreinigungsfilter und den Filterhalter an jedem Filter an.
- 6 Montieren Sie den Luftfilter, indem Sie beide Seiten des Filters an der Abdeckung ausrichten und den Filter ganz hineindrücken.

Hinweis:

Achten Sie darauf, dass die 2 Krallen fest in die Führungslöcher an der Abdeckung einrasten.

- 7 Schließen Sie das Einlassgitter fest. (Siehe Schritt 4 in „Reinigen des Einlassgitters“.)

Pflege und Reinigung

Austausch der Luftreinigungsfilter

- 1 Entfernen des Luftfilters.
- 2 Lösen Sie die 2 Schnappriegel **a** des Filterhalters und drehen Sie den Halter in Pfeilrichtung **b**. Entfernen Sie den verschmutzten Luftreinigungsfilter **c**.

Hinweis:

Der Luftreinigungsfilter ist an jedem Luftfilter angebracht.

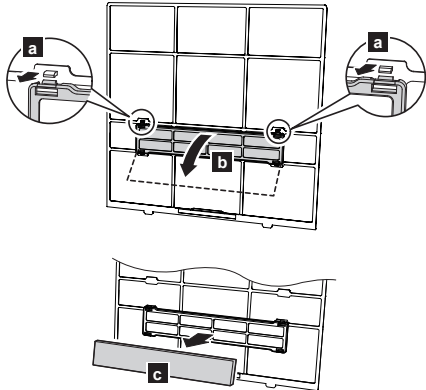

- 3 Bringen Sie neue oder gewartete Luftreinigungsfilter **d** am Filterhalter an. Ein neuer Luftreinigungsfilter kann an jeweils am rechten oder linken Halter angebracht werden.

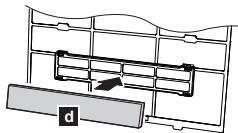

- 4 Klinken Sie 2 Ecken des Filterhalters **e** fest in den Luftfilter.

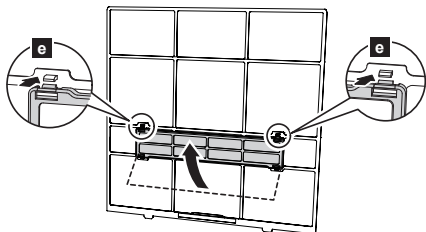

- 5 Erneute Installation des Luftfilters. (Siehe Schritt 6 in „Reinigen der Luftfilter“.)
- 6 Schließen Sie das Einlassgitter fest. (Siehe Schritt 4 in „Reinigen des Einlassgitters“.)

Die folgenden 2 Typen von Luftreinigungsfiltern werden in diesem Produkt verwendet.

Wenn Sie sie austauschen, kaufen Sie die entsprechenden Luftreinigungsfilter für dieses Produkt.

APFEL-CATECHIN FILTER: UTR-FA16



(1 Blatt)

Unter Verwendung statischer Elektrizität, wird die Luft gereinigt, indem Feinpartikel oder Staub wie zum Beispiel Tabakrauch oder Pflanzenpollen entfernt werden.

- Diesen Filter kann man entsorgen. Waschen Sie ihn nicht und verwendet Sie ihn nicht erneut.
- Sobald Sie die Packung geöffnet haben, verwenden Sie ihn so schnell wie möglich. Der Reinigungseffekt wird gemindert, wenn der Filter in einer geöffneten Packung bleibt.
- Erneuern Sie den Filter bei normalem Gebrauch alle 3 Monate.
- Wenn die Lüftergeschwindigkeit hoch gesetzt wird, erhöht sich der Reinigungseffekt.

IONEN DESODORIERUNG FILTER: UTR-FA16-2

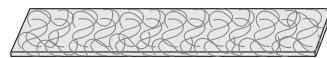

(Hellblau, 1 Blatt)

Die enthaltenen Super-Mikro-Keramikpartikel produzieren negative Luftionen, die einen desodorierenden Effekt haben sollen und den Geruch im Raum absorbieren und reduzieren.

- Um den desodorierenden Effekt beizubehalten, reinigen Sie den Filter alle 3 Monate wie folgt:
 1. Entfernen Sie den Desodorierungsfilter.
 2. Spülen Sie die Filter mit heißem Wasser unter hohem Druck, bis die Oberfläche der Filter mit Wasser bedeckt ist.
 3. Waschen Sie den Filter sanft mit einem verdünnten neutralen Reinigungsmittel. Waschen Sie ihn nicht, indem Sie ihn wringen oder rubbeln, um zu verhindern, dass der desodorierende Effekt durch Beschädigung reduziert wird.
 4. Spülen Sie den Filter gut unter fließendem Wasser ab.
 5. Trocknen Sie den Filter sorgfältig an einem schattigen Ort.
 6. Bringen Sie den Desodorierungsfilter wieder am Innengerät an.
- Erneuern Sie den Filter bei normalem Gebrauch alle 3 Jahre.

Nach längerem Nichtgebrauch des Geräts

Wenn das Innengerät 1 Monat oder länger außer Betrieb war, lassen Sie es im FAN-Betrieb einen halben Tag laufen, damit die inneren Bauteile gut trocknen, bevor Sie den normalen Betrieb wieder aufnehmen.

Zusätzliche Inspektion

Nach längerem Nichtgebrauch kann im Gerät angesammelter Staub auch dann eine verminderte Leistung zur Folge haben, wenn Sie das Gerät wie in der Anleitung beschrieben täglich gewartet oder gereinigt haben.

Für einen solchen Fall wird eine Inspektion des Produkts empfohlen. Weitere Informationen erhalten Sie unter autorisiertes Fachpersonal.

Filteranzeige zurücksetzen (Spezialeinstellung)

- Diese Funktion kann verwendet werden, wenn sie während der Installation korrekt eingestellt wurde. Bitte wenden Sie sich an autorisiertes Servicepersonal, um diese Funktion nutzen zu können.
- Reinigen Sie den Luftfilter, wenn die Kontrollleuchte Folgendes anzeigt;

ECONOMY (ECO-Modus)-Anzeigelampe	Blinkt 3 Mal im Abstand von 21 Sekunden
----------------------------------	---

Setzen Sie nach der Reinigung die Filteranzeige zurück, indem Sie die Taste „MANUAL AUTO“ (MANUELL AUTO) am Innengerät 3 Sekunden lang oder weniger drücken.

Problemlösungen

⚠️ WARNUNG



Im folgenden Fall stoppen Sie sofort den Betrieb der Klimaanlage, und trennen Sie die gesamte Anlage vom Netz durch Ausschalten der Hauptsicherung oder Herausziehen des Netzsteckers. Dann suchen Sie Ihren Händler oder autorisiertes Fachpersonal auf. So lange das Gerät an der Stromversorgung angeschlossen ist, ist es nicht vollständig von dieser getrennt, auch dann nicht, wenn das Gerät ausgeschaltet ist.

- Gerät riecht nach Verbranntem oder es kommt Rauch heraus
- Dem Gerät entströmt Wasser

Die folgenden Symptome stellen keine Fehlfunktion des Produkts dar, sondern es sind normale Funktionen oder Eigenschaften dieses Produkts.

Symptom	Grund	Siehe Seite
Der Betrieb erfolgt nach dem Starten verzögert.	Um ein Herausspringen der Sicherung zu vermeiden, läuft der Kompressor so lange nicht an, wie die Schutzschaltung aktiv ist (für etwa 3 Minuten nach einem plötzlichen OFF (AUS)→ON (EIN)-Wechsel der Stromversorgung).	–
Es ist ein Geräusch zu hören.	<ul style="list-style-type: none"> • Während des Betriebs, oder direkt nach dem Stoppen der Klimaanlage, kann es sein, dass das Fließen des Kältemittels zu hören ist. Dies kann auch noch 2–3 Minuten nach dem Starten zu hören sein. • Während des Betriebs entsteht ein leises Quietschgeräusch durch die geringfügige Ausdehnung/ Kontraktion der vorderen Abdeckung aufgrund der Temperaturänderung. 	–
	Im Heizbetrieb entsteht ein zischendes Geräusch während des automatischen Abtaubetriebs.	5
Das Gerät verströmt einen Geruch.	Es passiert, dass absorbierte Gerüche, die aus den Vorhangs-/Bezugsstoffen, Möbeln oder von Zigarettenrauch in die Klimaanlage gelangen, vom Gerät wieder abgegeben werden.	–
Nebel oder Dampf tritt aus dem Gerät aus.	In den Betriebsarten COOL (KÜHLEN) oder DRY (TROCKNEN) kann durch Kondensation, die durch plötzliche Kühlvorgänge entstanden ist, ein dünner Nebel ausgestoßen werden.	–
	Während des Heizbetriebs kann es passieren, dass das Gebläse des Außengeräts stoppt und Dampf auslässt im automatischen Abtaubetrieb.	5
Der Luftstrom ist schwach oder stoppt.	<ul style="list-style-type: none"> • Direkt nach Beginn des Heizbetriebs bleibt die Gebläsegeschwindigkeit auf niedriger Stufe, bis sich die Teile im Innern des Geräts aufgewärmt haben. • Im HEAT (HEIZEN)-Modus stoppt das Außengerät, und das Innengerät läuft mit Gebläsegeschwindigkeit auf niedriger Stufe, wenn die Raumtemperatur über die eingestellte Temperatur hinaus ansteigt. 	–
	Im HEAT (HEIZEN)-Modus stoppt das Innengerät maximal 15 Minuten, um den automatischen Abtaubetrieb auszuführen; währenddessen blinkt die OPERATION-Anzeige.	5
	Im DRY (TROCKNEN)-Modus arbeitet das Innengerät mit Gebläsegeschwindigkeit auf niedriger Stufe, um die Raumfeuchte anzupassen, und stoppt sogar von Zeit zu Zeit.	–
	Wenn die Gebläsegeschwindigkeit auf „QUIET“ (LEISE) gestellt ist, dreht sich das Gebläse sehr langsam, und der Luftstrom wird reduziert.	–
	Es kann sein, dass im COOL (KÜHLEN)-Modus, der Lüfter von Zeit zu Zeit anhält, wenn das Außengerät angehalten wird.	3
	Wenn die Überwachungsfunktion im AUTO-Modus durchgeführt wird, dreht sich das Gebläse sehr langsam.	–
	Wenn mehrere Geräte in der folgenden Kombination unterschiedlicher Betriebsmodi in einem System einer Klimaanlage mit mehreren Innengeräten betrieben werden, stoppt das Innengerät, dass später betrieben wird und die Anzeige OPERATION (BETRIEB) blinkt. <ul style="list-style-type: none"> • HEAT (HEIZEN) -modus und COOL (KÜHLEN) -modus [oder DRY (TROCKNEN) -modus] • HEAT (HEIZEN) -modus und FAN (GEBLÄSE) -modus 	5
Es tritt Wasser aus dem Außengerät aus.	Während des Heizbetriebs kann das Außengerät Wasser abgeben, das durch den automatischen Abtaubetrieb entstanden ist.	–

Wenn das Filterzeichen gesetzt ist, blinkt möglicherweise die LED-Lampe. Bitte beachten Sie in diesem Fall „Filteranzeige zurücksetzen (Spezialeinstellung)“.

Bevor Sie Reparaturen veranlassen, versuchen Sie, das Problem durch folgende Prüfungen/Maßnahmen selbst zu lösen:

Symptom	Diagnose	Siehe Seite
Das Gerät funktioniert nicht.	<input type="checkbox"/> Wurde der Hauptschalter bzw. die Sicherung ausgeschaltet? <input type="checkbox"/> Gab es einen Stromausfall? <input type="checkbox"/> Ist eine Sicherung durchgebrannt oder hat ein Sicherungsautomat ausgelöst?	–
	<input type="checkbox"/> Ist der Timer in Betrieb?	5
Schwache Kühl- oder Heizleistung.	<input type="checkbox"/> Ist der Luftfilter verschmutzt?	6
	<input type="checkbox"/> Ist das Einlassgitter oder der Auslassanschluss des Innengeräts blockiert?	–
	<input type="checkbox"/> Wurde die Raumtemperatur angemessen eingestellt?	3
	<input type="checkbox"/> Wurde ein Fenster oder eine Tür offengelassen? <input type="checkbox"/> Scheint im Kühlbetrieb direktes oder starkes Sonnenlicht in den Raum? <input type="checkbox"/> Sind im Kühlbetrieb andere Heizgeräte oder Computer in Betrieb, oder zu viele Menschen im Raum?	–
	<input type="checkbox"/> Wurde die Gebläsegeschwindigkeit auf „QUIET“ eingestellt? Wenn die Einstellung der Lüftergeschwindigkeit auf „QUIET“ (LEISE) steht, hat die Geräuschreduktion Vorrang und es kann sein, dass die Leistung der Klimaanlage geringer wird. Wenn die Menge des gelieferten Luftstroms nicht Ihren Präferenzen entspricht, stellen Sie die Lüftergeschwindigkeit auf „LOW“ (NIEDRIG) oder stellen Sie eine höhere Lüftergeschwindigkeit ein.	4
Das Gerät funktioniert nicht gemäß der Einstellung an der Fernbedienung.	<input type="checkbox"/> Sind die Batterien der Fernbedienung zu schwach? <input type="checkbox"/> Wurden die Batterien richtig in die Fernbedienung eingelegt?	3

Stoppen Sie in folgenden Fällen sofort den Betrieb und schalten Sie die Sicherung aus. Wenden Sie sich dann an autorisiertes Fachpersonal.

- Das Problem besteht auch dann fort, wenn Sie dies geprüft oder diese Diagnose gestellt haben.
- Die Anzeigen OPERATION (BETRIEB) und TIMER blinken, und die ECONOMY (ECO-MODUS)-Anzeige blinkt schnell.