

AIRSTAGE™

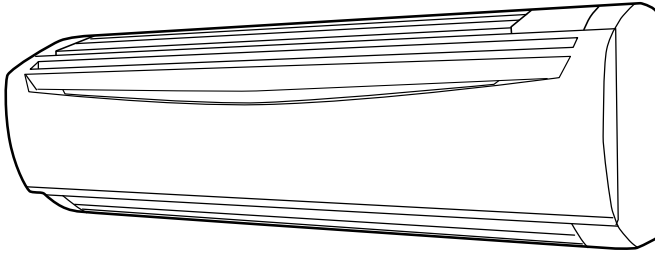

ASYA18GACH/ASHA18GACH
ASYA24GACH/ASHA24GACH
ASYA30GACH/ASHA30GACH

OPERATING MANUAL

INDOOR UNIT (Wall Mounted Type)

Keep this manual for future reference.

English

BEDIENUNGSANLEITUNG

INNENGERÄT (wandmontierter Typ)

Bewahren Sie dieses Handbuch für eine spätere Bezugnahme auf.

Deutsch

MODE D'EMPLOI

UNITÉ INTÉRIEURE (Type montage mural)

Conservez ce manuel pour toute référence ultérieure.

Français

MANUAL DE FUNCIONAMIENTO

UNIDAD INTERIOR (Tipo montado en pared)

Conserve este manual para posibles consultas futuras.

Español

MANUALE DI ISTRUZIONI

UNITÀ INTERNA (tipo montato a parete)

Conservare questo manuale per consultazione futura.

Italiano

ΕΓΧΕΙΡΙΔΙΟ ΛΕΙΤΟΥΡΓΙΑΣ

ΕΣΩΤΕΡΙΚΗ ΜΟΝΑΔΑ (Επιτοίχιος Τύπος)

Διατηρήστε το παρόν εγχειρίδιο για μελλοντική αναφορά.

Ελληνικά

MANUAL DE FUNCIONAMENTO

UNIDADE INTERIOR (Tipo mural)

Guarde este manual para consulta futura.

Português

РУКОВОДСТВО ПО ЭКСПЛУАТАЦИИ

ВНУТРЕННИЙ МОДУЛЬ (настенного типа)

Сохраните данное руководство для последующего использования.

Русский

KULLANIM KILAVUZU

İÇ ÜNİTE (Duvara Monteli Tip)

Bu kılavuzu ileride başvurmak üzere saklayın.

Türkçe

Refer to the rating label for the serial number,
manufactured year and month.

FUJITSU GENERAL LIMITED

MADE IN P.R.C.



[Original instructions]

PART NO. 9377772190-02

MANUAL DE FUNCIONAMENTO

REFERÊNCIA N.º 937772190-02



Unidade interior do sistema VRF (Tipo mural)

ÍNDICE

PRECAUÇÕES DE SEGURANÇA.....	1
NOME DAS PEÇAS	1
OPERAÇÃO MANUAL AUTOMÁTICA.....	2
REGULAÇÃO DA DIRECÇÃO DA CIRCULAÇÃO DO AR.....	2
SUGESTÕES DE UTILIZAÇÃO.....	2
LIMPEZA E CUIDADOS.....	3
DETECÇÃO E RESOLUÇÃO DE PROBLEMAS	4
ESPECIFICAÇÕES.....	5

PRECAUÇÕES DE SEGURANÇA

- Antes de utilizar o aparelho, leia atentamente estas “PRECAUÇÕES” e utilize-o do modo correcto.
- As instruções desta secção relacionam-se todas com a segurança; certifique-se de que mantém as condições de funcionamento seguro.
- Nestas instruções, “ATENÇÃO” e “CUIDADO” têm os seguintes significados:

 ATENÇÃO	Este sinal indica procedimentos que, se não forem realizados correctamente, poderão causar a morte ou ferimentos graves no utilizador.
 CUIDADO	Este símbolo indica procedimentos que, se forem realizados incorrectamente, poderão resultar em lesões físicas no utilizador ou danos materiais.

PRECAUÇÕES DE UTILIZAÇÃO

ATENÇÃO

- Não se exponha directamente ao fluxo de ar proveniente do aparelho de ar condicionado durante um longo período de tempo.
- Não introduza os dedos ou objectos na porta de saída ou nas grelhas de admissão.
- Excepto numa EMERGÊNCIA, nunca desligue o disjuntor principal nem o disjuntor secundário das unidades interiores durante o funcionamento. Se o fizer, provocará uma falha do compressor assim como fuga de água. Primeiro, pare a unidade interior utilizando a unidade de controlo, o conversor ou o dispositivo de entrada externa e, depois, desligue o disjuntor. Use sempre a unidade de controlo, o conversor ou o dispositivo de entrada externa para efectuar operações.
- Se o cabo de alimentação deste aparelho ficar danificado, deve ser substituído apenas pelos técnicos de assistência autorizados, visto que são necessárias ferramentas de uso especial e um cabo especificado.
- Se ocorrer uma fuga de refrigerante, extinga as chamas, ventile a divisão e entre em contacto com os técnicos de assistência autorizados.

CUIDADO

- Providencie uma ventilação ocasional durante a utilização.
- Não utilize o aparelho de ar condicionado em aplicações que envolvam a conservação de comida, equipamentos de precisão ou obras de arte.
- Não coloque animais ou plantas directamente na passagem do fluxo de ar.
- Não direcione o fluxo de ar para lareiras ou aparelhos de aquecimento.
- Não bloqueie nem cubra as portas de entrada e de saída.
- Não se pendure nem coloque objectos no aparelho de ar condicionado.
- Não coloque vasos de flores ou recipientes com água em cima dos aparelhos de ar condicionado.
- Não pendure objectos na unidade interior.
- Não coloque quaisquer objectos que não possam ficar molhados por baixo da unidade interior.
- Desligue o disjuntor eléctrico sempre que pretender limpar o aparelho de ar condicionado ou o filtro de ar.
- Não derrame água ou solventes de limpeza directamente sobre a unidade nem a lave com estes produtos.
- Não exponha o aparelho de ar condicionado directamente à água.
- Não utilize o aparelho de ar condicionado com as mãos molhadas.
- Verifique se existem danos no local de instalação.
- Utilize apenas com os filtros de ar instalados.

- Não beba a água drenada do aparelho de ar condicionado.
- Não aplique nenhuma pressão nas aletas do radiador.
- Não utilize gases inflamáveis próximo do aparelho de ar condicionado.
- Não toque na tubagem durante o funcionamento.
- Certifique-se de que qualquer equipamento electrónico está a, pelo menos, 1 m de distância das unidades interior ou exterior.
- Este aparelho não se destina a ser utilizado por pessoas (incluindo crianças) com capacidades físicas, sensoriais ou mentais reduzidas, ou com falta de experiência e conhecimentos, excepto se acompanhadas por um supervisor ou se tiverem recebido instruções relativas ao uso do aparelho por parte de uma pessoa responsável pela sua segurança. As crianças devem ser supervisionadas para garantir que não brincam com o aparelho.

Nota:

Quando o modo de funcionamento é alterado no sistema de recuperação de calor, poderá ser necessário algum tempo até que a unidade fique pronta para funcionar. Tenha em atenção que isso não é um erro.

PRECAUÇÕES DE INSTALAÇÃO

CUIDADO

- Não tente instalar sozinho este aparelho de ar condicionado.
- Esta unidade não possui qualquer peça que possa ser reparada pelo utilizador. Para reparações, consulte sempre os técnicos de assistência autorizados.
- Se tiver que deslocar a unidade, consulte os técnicos de assistência autorizados para desligar e instalar a unidade.
- A unidade tem de ser ligada à terra.
- Certifique-se de que a instalação da tubagem foi efectuada correctamente para a drenagem.
- Evite instalar o aparelho de ar condicionado próximo de uma lareira ou outros aparelhos de aquecimento.
- Quando instalar as unidades interior e exterior, tome precauções para evitar o acesso de crianças.

NOME DAS PEÇAS

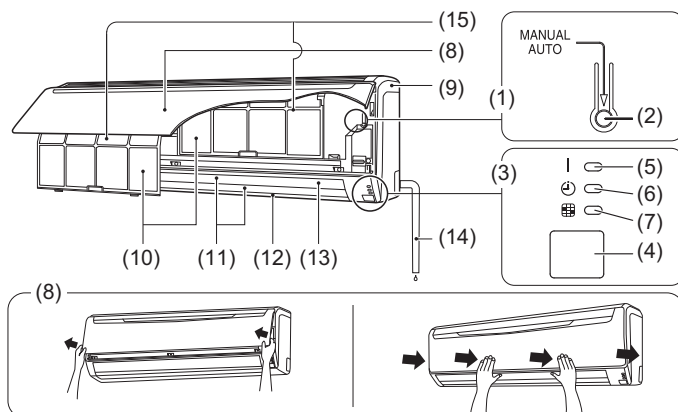

- (1) Painel de Controlo
- (2) Botão MANUAL AUTO (MANUAL AUTOMÁTICO): Este botão permite utilizar o aparelho quando o controlo remoto não está disponível.
- (3) Luzes
- (4) Receptor do sinal do controlo remoto: Esta é a área de recepção dos sinais enviados pelo controlo remoto.
- (5) Luz de funcionamento (OPERATION) (verde) Acende durante o funcionamento.
- (6) Luz do temporizador (TIMER) (laranja) Acende quando o temporizador está em funcionamento.
- (7) Luz do filtro (FILTER) (vermelha) Acende se o filtro estiver sujo. Consulte a secção “LIMPEZA E CUIDADOS” para saber como limpar os filtros. Apaga-se quando o botão FILTER RESET (REINICIALIZAÇÃO DO FILTRO) do controlo remoto é premido após a limpeza.
- (8) Grelha de admissão
- (9) Painel Frontal
- (10) Filtro de ar
- (11) Abas de orientação do fluxo de ar para cima/baixo
- (12) Difusor móvel
- (13) Aba direita-esquerda (atrás da Aba de orientação do fluxo de ar)
- (14) Mangueira de drenagem
- (15) Filtro de Limpeza de Ar

Unidade de controlo (opcional)

Tipos de controlos remotos:

- Controlo remoto sem fios
- Controlo remoto com fios
- Controlo remoto simples

Para o método de funcionamento, consulte o manual de funcionamento de cada dispositivo.

OPERAÇÃO MANUAL AUTOMÁTICA

Utilize o modo de funcionamento manual/automático (MANUAL AUTO) no caso de ter perdido o controlo remoto ou se este não estiver disponível.



CUIDADO

Não prima o botão MANUAL AUTO (MANUAL AUTOMÁTICO) com as mãos molhadas ou objectos pontiagudos. Se o fizer, poderá ocorrer um choque eléctrico ou uma avaria.

Início de Funcionamento

Prima o botão MANUAL AUTO (MANUAL AUTOMÁTICO) no painel de controlo em funcionamento.

O modo de funcionamento pode ser definido da forma apresentada em seguida.

Modo de funcionamento	AUTO: Quando não é possível seleccionar o modo Auto, a unidade funcionará do mesmo modo que a outra unidade interior do mesmo sistema. (Quando a outra unidade interior do mesmo sistema não estiver em funcionamento, o aparelho de ar condicionado irá funcionar no modo de arrefecimento.)
Velocidade da ventoinha	AUTO
A definir a temperatura	23 °C

Interrupção de Funcionamento

Prima o botão MANUAL AUTO (MANUAL AUTOMÁTICO) no painel de controlo em funcionamento.

REGULAÇÃO DA DIRECÇÃO DA CIRCULAÇÃO DO AR

A direcção do fluxo de ar vertical pode ser controlada com a unidade de controlo. A direcção do fluxo de ar horizontal pode também ser controlada da mesma forma.

Direcção Vertical

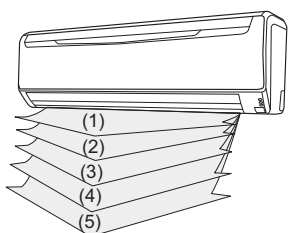

Arrefecimento e desumidificação: (1), [(2)], (3), (4), (5)
Aquecimento: (1), [(2)], (3), (4), (5)

[]: Pode ser definido apenas com o controlo remoto sem fios

Direcção Horizontal

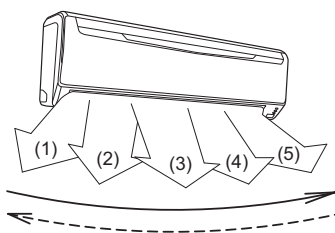

Arrefecimento e desumidificação: (1), (2), (3), (4), (5)
Aquecimento: (1), (2), (3), (4), (5)

SUGESTÕES DE UTILIZAÇÃO

Funcionamento e Rendimento

Acerca do estado de prioridade e do estado de espera

- É possível ligar várias unidades interiores no mesmo sistema. Dependendo do sistema, as opções do modo de funcionamento são limitadas.

Estado de prioridade de arrefecimento:

Quando as outras unidades interiores do mesmo sistema estão a funcionar no modo de arrefecimento ou de desumidificação, não é possível seleccionar o modo de aquecimento em simultâneo.

Estado de prioridade de aquecimento:

Quando as outras unidades interiores do mesmo sistema estão a funcionar no modo de aquecimento, não é possível seleccionar o modo de arrefecimento e de desumidificação em simultâneo.

Estado de espera:

O estado de espera é activado quando duas ou mais unidades interiores começam a funcionar em simultâneo em modos diferentes. Qualquer unidade interior para além da definida no modo de prioridade ficará em estado de espera até o modo de prioridade mudar (o funcionamento inicia assim que a prioridade for alterada).

Neste momento, a luz de funcionamento (OPERATION) (verde) acende e a luz do temporizador (TIMER) (laranja) fica intermitente.

Arrefecimento do ambiente com temperaturas baixas

- Quando a temperatura externa baixa, as ventoinhas da unidade exterior podem mudar para uma velocidade baixa, ou uma das ventoinhas pode parar intermitentemente.

Rendimento do aquecimento

- O modo de aquecimento utiliza uma bomba de calor que absorve o calor do ar externo e transfere este calor para o interior. Como resultado, o rendimento do funcionamento diminui à medida que a temperatura do ar exterior baixa. Se achar que o calor produzido é insuficiente, recomendamos que utilize este aparelho de ar condicionado em conjunto com outro tipo de aparelho de aquecimento.
- O modo de aquecimento aquece toda a divisão fazendo o ar recircular. Como resultado, poderá ser necessário algum tempo após o primeiro accionamento para aquecer todo o ambiente.

Descongelamento automático controlado por microcomputador

- Ao utilizar o modo de aquecimento quando a temperatura do ar exterior é baixa e a humidade é alta, poderá formar-se gelo na unidade exterior, o que resulta numa diminuição do rendimento. Para evitar esta redução do rendimento, esta unidade está equipada com uma função de descongelamento automático controlado por microcomputador. No caso de formação de gelo, o aparelho de ar condicionado parará temporariamente e o ciclo de descongelação funcionará brevemente (durante cerca de 4 a 15 minutos). Durante a operação de descongelamento automático, a luz de funcionamento (OPERATION) (verde) fica intermitente.

Operação de recuperação de óleo

- Periodicamente, é efectuada a operação de recuperação de óleo para repor o óleo do compressor na unidade exterior. Durante a operação de recuperação de óleo, a luz de funcionamento (OPERATION) (verde) fica intermitente (durante cerca de 10 minutos).

Intervalo de temperatura e humidade

- A temperatura e a humidade necessárias para o funcionamento deste produto são as indicadas na tabela seguinte.

	Modo de arrefecimento/ desumidificação	Modo de aquecimento
Temperatura exterior	Consulte as especificações das unidades exteriores.	
Temperatura interior	18 a 32 °C DB	10 a 30 °C DB
Humidade interior	Cerca de 80% ou menos	

- Se o aparelho de ar condicionado for utilizado em condições de temperatura superior às indicadas, o circuito de protecção integrado poderá entrar em funcionamento para evitar danos no circuito interno. Além disso, se, durante os modos de arrefecimento e desumidificação, a unidade for utilizada em condições de temperatura inferior às indicadas, o permutador de calor pode congelar e provocar fugas de água e outros danos.
- Se a unidade for utilizada durante longos períodos de tempo em condições de humidade elevada, poderá formar-se condensação na superfície da unidade interior e esta poderá pingar para o chão ou outros objectos que se encontrem por baixo.
- Não utilize esta unidade para outros fins que não o arrefecimento, aquecimento, desumidificação e circulação do ar em divisões de residências normais.

LIMPEZA E CUIDADOS

CUIDADO

- Antes de limpar a unidade, certifique-se de que pára a unidade e desligue o cabo de alimentação.
- Certifique-se de que a grelha de admissão está instalada de forma segura.
- Quando retirar e substituir os filtros de ar, certifique-se de que não toca no permutador de calor, pois pode provocar ferimentos pessoais.
- Não limpe sozinho o interior da unidade. Para limpar o interior, consulte sempre os técnicos de assistência autorizados.
- Quando limpar o corpo da unidade, não utilize água a uma temperatura superior a 40°C, nem produtos de limpeza abrasivos ou voláteis, como benzina ou diluente.
- Não exponha o corpo da unidade a insecticidas líquidos ou sprays para cabelo.

Limpeza da Grelha de Admissão

1. Retire a grelha de admissão.

- (1) Coloque os dedos nas duas extremidades inferiores do painel da grelha e levante; se a grelha lhe parecer estar entalada, continue a levantá-la para removê-la.
- (2) Puxe a lingueta de bloqueio intermédia para abrir a grelha de admissão de modo a que fique na posição horizontal.



2. Limpe com água.

Retire o pó com um aspirador; limpe a unidade com água morna e seque-a com um pano limpo e macio.

3. Volte a colocar a grelha de admissão.

- (1) Pressione completamente os botões.
- (2) Segure na grelha horizontalmente e coloque os eixos de montagem esquerdo e direito nos apoios no topo do painel.
- (3) Pressione o local onde está indicado com uma seta no diagrama e feche a grelha de admissão.

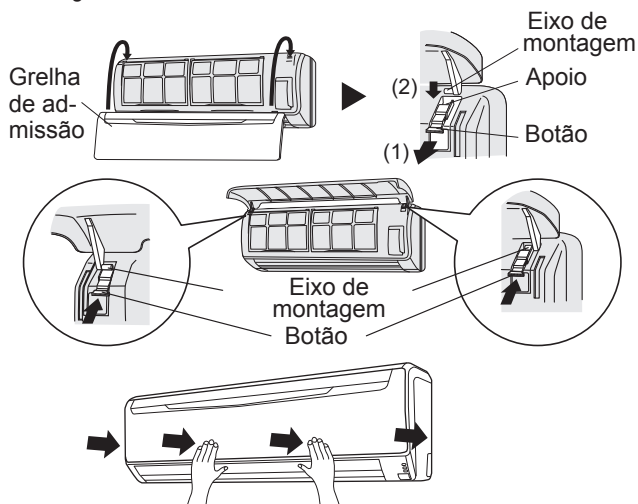

Limpeza do Filtro de Ar

1. Abra a grelha de admissão e retire o filtro de ar.

Levante a pega do filtro de ar, desencaixe as duas patilhas inferiores e retire-o.

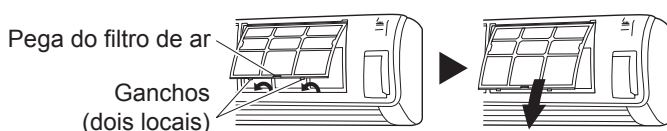

2. Retire o pó com um aspirador ou lave com água corrente.

Depois de lavá-lo, deixe-o secar completamente num local à sombra.

3. Volte a colocar o filtro de ar e feche a grelha de admissão.

- (1) Alinhe os lados do filtro de ar com o painel e empurre-o completamente, certificando-se de que as duas patilhas inferiores ficam bem introduzidas nos respectivos orifícios no painel.



- (2) Feche a grelha de admissão.

(A título de exemplo, a ilustração apresenta a unidade sem a grelha de admissão instalada.)

- O pó pode ser retirado do filtro de ar com um aspirador ou lavando o filtro com uma solução de detergente suave e água morna. Se lavar o filtro, certifique-se de que o deixa secar totalmente num local à sombra antes de voltar a instalá-lo.
- Se houver acumulação de sujidade no filtro de ar, o fluxo de ar diminuirá, reduzindo a eficiência de funcionamento e aumentando o ruído.
- Durante os períodos de utilização normal, os filtros de ar devem ser limpos de duas em duas semanas.

• Quando utilizada durante longos períodos de tempo, a unidade poderá acumular sujidade no interior, reduzindo o seu desempenho. Recomendamos que a unidade seja inspecionada regularmente, para além de serem efectuados os procedimentos de limpeza e cuidados. Para mais informações, consulte os técnicos de assistência autorizados.

• Quando não utilizar a unidade durante um mês ou mais, deixe primeiro o aparelho a funcionar continuamente no modo de ventilação durante 12 horas para permitir que as partes internas sequem completamente.

Instalação do Filtro de Limpeza de Ar

1. Abra a grelha de admissão e retire os filtros de ar.

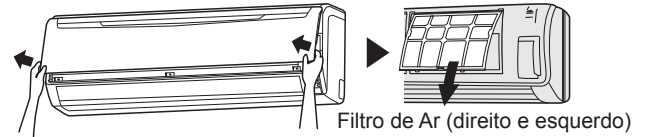

2. Instale o conjunto do filtro de limpeza de ar (conjunto de 2).

- (1) Coloque o filtro de limpeza de ar na estrutura do filtro de limpeza de ar.

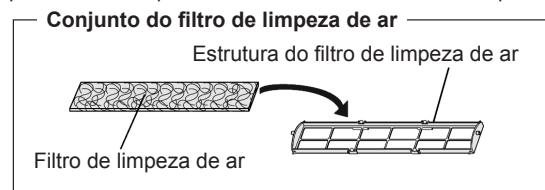

- (2) Encaixe a lingueta existente nas duas extremidades do filtro nos dois engates existentes na parte posterior da estrutura do filtro de limpeza de ar. Engate (2 locais na parte posterior)

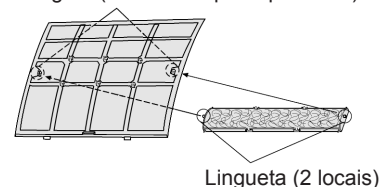

Tenha o cuidado de verificar que o filtro de limpeza de ar não ultrapassa a estrutura.

- (3) Encaixe os quatro pontos de fixação na parte superior e inferior da estrutura do filtro de limpeza de ar nos engates existentes no filtro de ar.

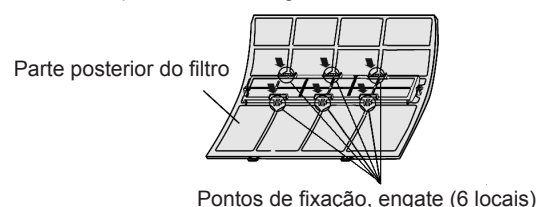

3. Instale os dois filtros de ar e feche a grelha de admissão.

Filtro de Ar (direito e esquerdo)

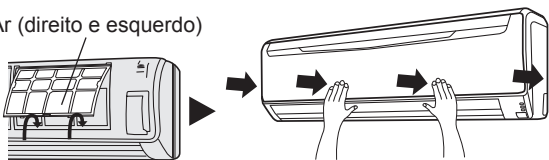

- Quando são utilizados filtros de limpeza de ar, o seu efeito poderá ser aumentado se definir a velocidade da ventoinha para "High" (elevado).

Substituição dos Filtros de Limpeza de Ar sujos

Substitua os filtros com os seguintes componentes (adquiridos em separado).

- FILTRO DE LIMPEZA DE AR EM CATEQUINA DE POLIFENOL: UTR-FA13-1
- Filtro desodorizante de ar com iões negativos: UTR-FA13-2

1. Abra a grelha de admissão e retire os filtros de ar.

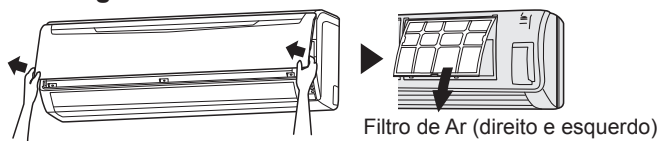

2. Substitua-os por dois filtros de limpeza de ar novos.

- (1) Retire os filtros de limpeza de ar antigos pela ordem inversa à da instalação.
- (2) Instale como instalou o conjunto do filtro de limpeza de ar.

3. Instale os dois filtros de ar e feche a grelha de admissão.

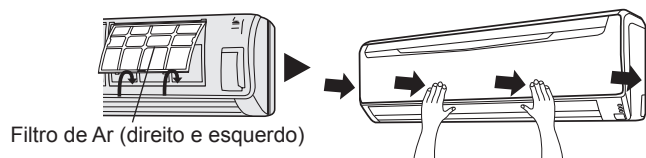

Relativamente aos Filtros de Limpeza de Ar

FILTRO DE LIMPEZA DE AR EM CATEQUINA DE POLIFENOL (uma folha)

- Os filtros de limpeza de ar são filtros descartáveis. (Não podem ser lavados nem reutilizados.)
- Para o armazenamento dos filtros de limpeza de ar, utilize os filtros logo depois de abrir as respectivas embalagens. (O efeito da limpeza de ar diminui quando os filtros são deixados na embalagem aberta.)
- Geralmente, os filtros devem ser trocados de três em três meses.

Adquira filtros de limpeza de ar dedicados (UTR-FA13-1) (vendidos em separado) para trocar pelos filtros de limpeza de ar sujos e usados.

[Filtro desodorizante de ar com iões negativos (uma folha) — azul claro]

- Os filtros devem ser trocados aproximadamente a cada três anos, para manter o efeito desodorizante.
- A estrutura do filtro não é um produto único.

Adquira filtros desodorizantes dedicados (UTR-FA13-2) (vendidos em separado) para a substituição dos filtros.

Manutenção dos Filtros Desodorizantes

Para manter o efeito desodorizante, limpe o filtro a cada três meses da seguinte forma.

- (1) Retire o filtro desodorizante.
- (2) Limpe com água e deixe-o secar ao ar.
 - 1) Lave os filtros com água quente a alta pressão até a superfície dos filtros estar coberta por água. Lave com um detergente diluído neutro. (Nunca lave esfregando, pois pode danificar o efeito desodorizante.)
 - 2) Passe o filtro por água corrente.
 - 3) Deixe-o secar à sombra.
- (3) Volte a instalar o filtro desodorizante.

DETECÇÃO E RESOLUÇÃO DE PROBLEMAS

As condições apresentadas em seguida não são avarias ou falhas de funcionamento.

Não começa a funcionar imediatamente:

- Se a unidade desligar e ligar imediatamente de seguida, o compressor não irá funcionar durante cerca de 3 minutos, para evitar fusíveis fundidos.
- Sempre que o disjuntor eléctrico é desligado e ligado de seguida, o circuito de protecção irá funcionar durante cerca de 3 minutos, impedindo o funcionamento da unidade durante esse período.

O fluxo de ar é fraco ou parou:

- Quando o modo de aquecimento é accionado, a ventoinha da unidade interior pode parar temporariamente, para permitir que as peças internas aqueçam.
- Durante o modo de aquecimento, se a temperatura ambiente subir acima da definição do termostato, a unidade exterior deixará de funcionar e a ventoinha da unidade interior pára. Se pretender aquecer mais a divisão, regule o termostato para uma definição mais elevada.
- Durante a operação de recuperação de óleo, o fluxo de ar pode parar durante, aproximadamente, 10 minutos. (Ver página 2)
- Durante a operação de aquecimento, a unidade deixará de funcionar temporariamente (cerca de 4 a 15 minutos) enquanto decorre o modo de descongelamento automático. (Ver página 2)
- A ventoinha pode funcionar a uma velocidade baixa durante o modo de desumidificação ou quando a unidade está a monitorizar a temperatura da divisão.
- No modo AUTO de controlo, a ventoinha funcionará a uma velocidade baixa.

Luzes intermitentes:

- A luz de funcionamento (OPERATION) (verde) está intermitente: Está a ser efectuada uma operação de recuperação de óleo. (Ver página 2)
- A luz de funcionamento (OPERATION) (verde) está intermitente: Está a ser efectuada uma operação de descongelamento automático. (Ver página 2)
- A luz de funcionamento (OPERATION) (verde) e a luz do temporizador (TIMER) (laranja) estão intermitentes alternadamente: A unidade recuperou de uma interrupção de corrente eléctrica.
- A luz de funcionamento (OPERATION) (verde) e a luz do temporizador (TIMER) (laranja) estão intermitentes em simultâneo: A unidade está a funcionar no modo de prova. Contacte um gestor pois podem estar a ser efectuadas operações de manutenção.
- A luz de funcionamento (OPERATION) (verde) está acesa e a luz do temporizador (TIMER) (laranja) está intermitente: A unidade encontra-se em estado de espera. (Ver página 2)

Ouve-se ruído:

- Nas condições seguintes é possível ouvir o som de água proveniente da unidade interior e o som do funcionamento é elevado. Estes são os sons do fluxo do refrigerante.
 - Quando o funcionamento inicia
 - Quando a operação de recuperação de óleo termina
 - Quando a operação de descongelamento automático termina
- Durante o funcionamento, pode ouvir um ligeiro som agudo. Este é o resultado da expansão e contracção do painel devido às alterações de temperatura.
- Durante o modo de aquecimento, pode ouvir ocasionalmente um som efervescente. Este som é produzido pela operação de descongelamento automático. (Ver página 2)

Odores:

- Podem ser emitidos alguns odores a partir da unidade interior. Estes odores resultam dos odores da divisão (móvel, tabaco, etc.) que foram aspirados para o aparelho de ar condicionado.

A unidade interior emite algum nevoeiro:

- Durante o modo de arrefecimento, é possível visualizar-se uma névoa fina a sair da unidade interior. Isto deve-se ao repentino arrefecimento da divisão causado pelo ar emitido a partir do aparelho de ar condicionado, que resulta em condensação e vaporização.

A unidade interior emite algum vapor:

- Durante o modo de aquecimento, a ventoinha da unidade exterior pode parar e pode sair vapor da unidade. Isto deve-se à operação de descongelamento automático. (Ver página 2)

É produzida água a partir da unidade exterior:

- Durante o modo de aquecimento, a unidade exterior pode produzir água devido à operação de descongelamento automático.

As condições apresentadas em seguida podem não ser avarias, pelo que deve verificar novamente.

Simplesmente não funciona:

- Houve falha de energia?
- Um fusível queimou ou disparou um disjuntor?
- O interruptor de funcionamento está na posição OFF (desligado)?
- Está a tentar iniciar uma operação diferente da do estado de prioridade? (Ver página 2)
- A unidade encontra-se em estado de espera? (Ver página 2)

Não é possível mudar o modo de funcionamento:

- Está a tentar mudar para uma operação diferente da das condições de prioridade? (Ver página 2)

Fraco rendimento de arrefecimento (ou aquecimento):

- Regulou a temperatura ambiente (termostato) correctamente?
- O filtro de ar está sujo? (Ver página 3)
- A porta de entrada ou a porta de saída do aparelho de ar condicionado está obstruída?
- Existe alguma janela ou porta aberta?
- No caso do funcionamento de Arrefecimento, existe alguma janela a permitir a entrada de luz solar com grande intensidade? (Feche as cortinas.)
- No caso do funcionamento de Arrefecimento, existem aparelhos geradores de calor, computadores ou muitas pessoas na divisão?
- A velocidade da ventoinha está demasiado lenta?

Defina a temperatura para um valor inferior à da temperatura ambiente e utilize-a:

- A temperatura não diminui correctamente. A temperatura poderá não diminuir dependendo das condições da divisão. (Humidade ou temperatura ambiente elevada.) (Ver página 2)

Nas situações indicadas de seguida, pare imediatamente o funcionamento e contacte os técnicos de assistência autorizados.

- Não é possível resolver o problema mesmo depois de efectuar as operações de solução dos problemas.
- A luz do filtro (FILTER) (vermelha) está intermitente a velocidade rápida.
- O controlo remoto com fios ou o controlo remoto simples apresenta a indicação Er (quando o liga).
- A unidade cheira a queimado.

ESPECIFICAÇÕES

MODELO		AS□A18GALH	AS□A24GALH	AS□A30GALH
FONTE DE ALIMENTAÇÃO		230 V~50/60 Hz		
LIMITE DISPONÍVEL DE TENSÃO		198 a 264 V (50Hz) 198 a 253 V (60Hz)		
CAPACIDADE DE ARREFECIMENTO	[kW]	5,6	7,1	8,0
	[Btu/h]	19.100	24.200	27.300
CAPACIDADE DE AQUECIMENTO	[kW]	6,3	8,0	9,0
	[Btu/h]	21.500	27.300	30.700
POTÊNCIA CONSUMIDA	[W]	32	60	91
CORRENTE CONSUMIDA	[A]	0,33	0,52	0,69
NÍVEL DE PRESSÃO SONORA				
HIGH (Alta)	dB [A]	41	48	52
MED (Média)	dB [A]	39	43	45
LOW (Baixa)	dB [A]	35	35	35
DIMENSÕES E PESO				
ALTURA	[mm]	320		
LARGURA	[mm]	998		
PROFUNDIDADE	[mm]	228		
PESO	[kg]	15		

Informações sobre ruído acústico:

O nível de pressão sonora máximo é inferior a 70 dB (A) para ambas as unidades interior e exterior. De acordo com as normas IEC 704-1 e ISO 3744.

FUJITSU GENERAL LIMITED
3-3-17, Suenaga, Takatsu-ku, Kawasaki 213-8502, Japan