

AIR CONDITIONER  
**Duct Type**

**OPERATING MANUAL**  
**BEDIENUNGSANLEITUNG**  
**MODE D'EMPLOI**  
**MANUAL DE FUNCIONAMIENTO**  
**MANUALE DI ISTRUZIONI**  
**ΕΓΧΕΙΡΙΔΙΟ ΛΕΙΤΟΥΡΓΙΑΣ**  
**MANUAL DE INSTRUÇÕES**  
**РУКОВОДСТВО ПО ЭКСПЛУАТАЦИИ**  
**KULLANIM KİTABI**  
使用説明書

English

Deutsch

Français

Español

Italiano

Ελληνικά

Português

Русский

Türkçe

中國語

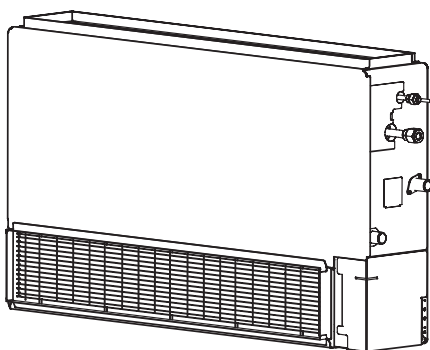
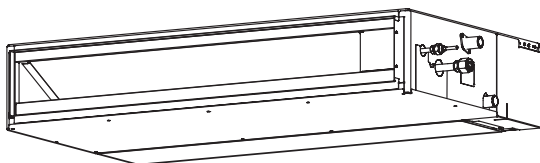

KEEP THIS MANUAL FOR FUTURE REFERENCE  
BEWAHREN SIE DIESES HANDBUCH ZUM SPÄTEREN NACHSCHLAGEN AUF  
CONSERVEZ CE MANUEL POUR RÉFÉRENCE ULTÉRIEURE  
CONSERVE ESTE MANUAL PARA SU FUTURA CONSULTA  
CONSERVARE IL PRESENTE MANUALE PER FUTURE CONSULTAZIONI  
ΦΥΛΑΞΤΕ ΤΟ ΕΓΧΕΙΡΙΔΙΟ ΓΙΑ ΜΕΛΛΟΝΤΙΚΗ ΑΝΑΦΟΡΑ  
GUARDE ESTE MANUAL PARA REFERÊNCIA FUTURA  
РУКОВОДСТВО ДЛЯ СПРАВОК В БУДУЩЕМ  
BU KILAVUZU, DAHA SONRA BAŞVURMAK ÜZERE SAKLAYIN  
請保存本說明書以供日後參考

PART NO. 9374379705



# INHALT

SICHERHEITSMASSNAHMEN .....	2	WOCHENZEITSCHALTER .....	9
MERKMALE UND FUNKTIONEN .....	3	ZEITSCHALTER SET BACK (Rücksetzen).....	11
BEZEICHNUNG DER TEILE .....	4	ENERGIESPARBETRIEB .....	12
BETRIEBSVORBEREITUNG .....	5	REINIGUNG UND PFLEGE .....	12
BETRIEB- .....	6	FEHLERBEHEBUNG .....	13
ZEITSCHALTFUNKTIONEN .....	8	TIPPS ZUM BETRIEB .....	15
EIN/AUS-Zeitschaltmodus.....	8	SELBSTDIAGNOSE.....	18

## SICHERHEITSMASSNAHMEN

- Bevor Sie das Gerät in Betrieb nehmen, lesen Sie diese „SICHERHEITSMASSNAHMEN“ sorgfältig und bedienen Sie das Gerät entsprechend.
- Alle Anleitungen in diesem Abschnitt beziehen sich auf Sicherheit und garantieren sichere Bedienungsbedingungen.
- „GEFAHR“, „WARNUNG“ und „VORSICHT“ haben in diesen Anleitungen die folgenden Bedeutungen

	<b>GEFAHR</b>	Diese Kennzeichnung weist auf Verfahren hin, die bei unsachgemäßer Ausführung höchstwahrscheinlich zum Tode oder zu schweren Verletzungen des Benutzers oder Kundendienstmitarbeitern führen.
	<b>WARNUNG</b>	Diese Kennzeichnung weist auf Verfahren hin, die bei unsachgemäßer Ausführung zum Tode oder zu schweren Verletzungen des Benutzers oder des Servicepersonals führen könnten.
	<b>VORSICHT</b>	Diese Kennzeichnung weist auf Verfahren hin, die bei unsachgemäßer Ausführung möglicherweise zu Sach- oder Personenschäden führen können.

### **GEFAHR**

- Versuchen Sie nicht, diese Klimaanlage selbst zu installieren.
- Die Teile dieses Gerätes sind nicht für die Wartung durch den Benutzer vorgesehen. Wenden Sie sich für Reparaturen immer an autorisiertes Fachpersonal.
- Wenn Sie die Klimaanlage an einem anderen Ort aufstellen möchten, wenden Sie sich bitte für die Trennung der Anschlüsse und die erneute Installation an autorisiertes Fachpersonal.
- Bleiben Sie nicht längere Zeit im kühlenden Luftstrom stehen, damit Sie sich nicht erkälten.
- Stecken Sie Ihre Finger oder Gegenstände nicht in den Auslassanschluss oder die Einlassgitter.
- Starten und stoppen Sie den Betrieb der Klimaanlage nicht, indem Sie die Stromversorgung unterbrechen.
- Im Falle einer Fehlfunktion (Brandgeruch usw.) stoppen Sie sofort den Betrieb, schalten Sie die Hauptsicherung aus und wenden Sie sich an autorisiertes Fachpersonal.
- Sollte Kältemittel austreten, halten Sie es von Feuer und entflammaren Materialien fern. (Wenden Sie sich an autorisiertes Servicepersonal.)

### **VORSICHT**

- Sorgen Sie während der Verwendung gelegentlich für Belüftung.
- Luftstrom nicht auf offene Feuerstellen oder Heizgeräte richten.
- Steigen Sie nicht auf die Klimaanlage und stellen Sie nichts darauf.
- Keine Gegenstände an das Innengerät hängen.
- Keine Wasserbehälter, Blumenvasen o.ä. auf die Klimaanlage stellen.
- Setzen Sie die Klimaanlage keiner direkten Einwirkung von Wasser aus.
- Betätigen Sie die Klimaanlage nicht mit feuchten Händen.
- Berühren Sie die Bedienungselemente nicht mit scharfen Gegenständen.
- Schalten Sie das Gerät aus, wenn Sie es für längere Zeit nicht benutzen.
- Stellen Sie immer die Hauptsicherung aus, wenn Sie die Klimaanlage oder den Luftfilter reinigen.
- Die Ventilanschlüsse werden während des Heizbetriebs heiß; lassen Sie Vorsicht walten.
- Installationsunterbau der Klimaanlage auf Beschädigung überprüfen.
- Achten Sie darauf, dass Tiere oder Pflanzen nicht direkt dem Luftstrom ausgesetzt sind.
- Bei Wiederinbetriebnahme nach längerer Betriebsunterbrechung im Winter den Netzschalter jeweils mindestens 12 Stunden vor Inbetriebnahme der Anlage einschalten.
- Trinken Sie nicht das abgelassene Wasser der Klimaanlage.
- Verwenden Sie das Gerät nicht für Klimatisierungsanwendungen im Zusammenhang mit der Lagerung von Lebensmitteln, Pflanzen oder Tieren, Präzisionsgeräten oder Kunstwerken.
- Drücken Sie nicht fest auf die Lamellen des Radiators.
- Nur mit installierten Luftfiltern betreiben.
- Einlassgitter und Auslassanschluss dürfen nicht blockiert oder abgedeckt werden.
- Sorgen Sie dafür, dass jegliche elektronische Geräte sich mindestens 1 m von Innen- bzw. Außengeräten entfernt befinden.
- Die Installation der Klimaanlage in der Nähe einer offenen Feuerstelle oder sonstiger Heizgeräte vermeiden.
- Halten Sie Kleinkinder bei der Installation von Innen- und Außengerät fern.
- In der Nähe der Klimaanlage keine brennbaren Gase verwenden.
- Installieren Sie den Ablaufschlauch so, dass das Wasser korrekt ablaufen kann.





## SICHERHEITSMASSNAHMEN

### VORSICHT

- Dieses Gerät darf von Personen (einschließlich Kindern) mit eingeschränkten physischen, sensorischen oder mentalen Fähigkeiten, bzw. ohne ausreichende Erfahrung und Wissen, erst nach Einweisung und Anleitung zum Gebrauch des Geräts durch eine für ihre Sicherheit verantwortliche Person verwendet werden.  
Kinder sollten beaufsichtigt werden, um zu gewährleisten, dass sie nicht mit dem Gerät spielen.
- Wenn Sie Blitze sehen oder Donner hören, könnte es zu einem Blitzeinschlag kommen. Um die Elektroschockgefahr zu verhindern, schalten Sie die Klimaanlage mit der Fernbedienung aus und berühren Sie während eines Gewitters weder das Gerät noch den Stecker.
- Stellen Sie keine anderen elektrischen Produkte oder Haushaltsgegenstände unter das Innen- oder Außengerät. Vom Gerät herunter tropfendes Kondenswasser kann sie feucht werden lassen und kann Ihr Eigentum schädigen oder Fehlfunktionen verursachen.
- Halten Sie die Umgebung des Außengeräts sauber und ordentlich und stellen Sie keine Gegenstände in unmittelbarer Nähe auf. Wenn das Außengerät mit Laub bedeckt ist, könnte es zu einem Eindringen von kleinen Tieren oder Insekten kommen, deren Kontakt mit den inneren elektrischen Teilen zum Produktversagen führt.
- Stehen Sie beim Bedienen oder Reinigen der Klimaanlage nicht auf unsicheren Trittflächen. Sie können kippen und Verletzungen verursachen.

## MERKMALE UND FUNKTIONEN

### ■ Energiespar- und Komfortfunktion

#### INVERTER

Bei Betriebsstart verbraucht das Gerät viel Strom, um den Raum schnell auf die gewünschte Temperatur zu bringen. Danach wechselt das Gerät automatisch in den Energiespar- und Komfortbetrieb mit geringerer Leistung.

#### ENERGIESPARBETRIEB

Im ENERGIESPAR-Modus bleibt die Raumtemperatur etwas höher als die im Kühlmodus eingestellte Temperatur und etwas geringer als die im Heizmodus eingestellte Temperatur. Daher kann im ENERGIESPAR-Modus mehr Energie gespart werden als im normalen Modus.

#### FLÜSTERBETRIEB

Durch Auswählen von QUIET über die Taste FAN wechselt das Innengerät in den Flüstermodus. Dabei wird der Luftstrom des Innengeräts reduziert, sodass der Betrieb leiser wird.

#### WECHSELAUTOMATIK

Der Betriebsmodus (Kühlen, Trocknen, Heizen) wechselt automatisch, um die Temperatur beizubehalten, und die Temperatur wird immer konstant gehalten.

### ■ Hilfreiche Funktion

#### WOCHENZEITSCHALTER

Mit dieser Zeitschalterfunktion werden die Betriebszeiten für jeden Wochentag eingestellt. Durch die Einstellung DAY OFF wird der Zeitschalterbetrieb für einen bestimmten Tag der kommenden Woche ausgeschaltet. Da alle Tage zusammen eingestellt werden können, kann der Wochenzeitschalter verwendet werden, um die Zeitschaltereinstellung für alle Tage zu wiederholen.

#### ZEITSCHALTER SET BACK (Rücksetzen)

Mit dieser Zeitschalter-Funktion wird die für die Betriebszeiten eingestellte Temperatur für jeden Wochentag geändert. Sie kann zusammen mit anderen Zeitschaltereinstellungen verwendet werden.

### ■ Reinigungsfunktion

#### ENTNEHMBARER LUFTFILTER

Der Luftfilter des Innengeräts kann zum Reinigen und Warten entnommen werden.

### ■ Fernbedienung

#### KABEL-FERNBEDIENUNG

Die Kabel-Fernbedienung ermöglicht eine bequeme Steuerung des Betriebs des Innengeräts.

#### KABELLOSE FERNBEDIENUNG (OPTIONAL)

Die optimale kabellose Fernbedienung kann verwendet werden. Wenn Sie die Fernbedienung verwenden, gibt es die folgenden Punkte, die sich vom Gebrauch einer verkabelten Fernbedienung unterscheiden.

[Die zusätzliche Funktion für kabellose Fernbedienungen]

- SLEEP-Timer
- TIMER (Zeitschalter)
- 10°C HEIZ-Betrieb

Kabellose Fernbedienung und Kabel-Fernbedienung können gemeinsam verwendet werden. (Die Funktion ist jedoch begrenzt.)

[Die eingeschränkten Funktionen für Kabel-Fernbedienungen]

- Wochenzeitschalter
- Temperatur Set-Back (Zurücksetzen)



# BEZEICHNUNG DER TEILE

## Fernbedienung

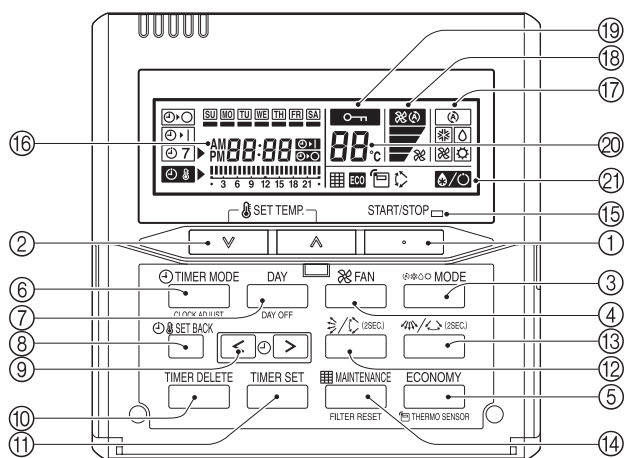

- |  |  |
|--|--|
| ① <b>START/STOP (Start/Stop) Taste</b>   | ⑮ <b>Betriebsanzeige</b>                     |
| ② <b>SET TEMP. (Temperatureinstellung) (Temperatur) Taste</b>                    | ⑯ <b>Anzeige Timer und Uhr</b>               |
| ③ <b>MODE (Modus) Taste</b>  | ⑰ <b>Betriebsmodusanzeige</b>                |
| ④ <b>FAN (Lüfter) Taste</b>  | ⑱ <b>Anzeige Lüfterdrehzahl</b>              |
| ⑤ <b>ECONOMY (Energiesparen) Taste</b>   | ⑲ <b>Anzeige Betriebssperre</b>              |
| ⑥ <b>TIMER MODE (CLOCK ADJUST) [(Zeitschaltmodus) (Uhr-einstell-)] Taste</b>     | ⑳ <b>Temperaturanzeige</b>                   |
| ⑦ <b>DAY/DAY OFF (Tag/ Tag aus) Taste</b>  | ㉑ <b>Funktionsanzeige</b>                    |
| ⑧ <b>SET BACK (Rückstellen) Taste</b>  | <b>Anzeige Entfroster</b>                    |
| ⑨ <b>SET TIME (Zeiteinstellung) (&lt; &gt;) Taste</b>                            | <b>Thermo-Sensor-Anzeige</b>                 |
| ⑩ <b>TIMER DELETE (Zeitschalter löschen) Taste</b>                               | <b>Anzeige ENERGIESPARMODUS</b>              |
| ⑪ <b>TIMER SET (Zeitschalter einstellen) Taste</b>                               | <b>Vertikale Schwenkanzeige*<sup>3</sup></b> |
| ⑫ <b>Senkrechte Luftstromrichtung und Schwenktaste*<sup>1</sup></b>              | <b>Filteranzeige*<sup>1</sup></b>            |
| ⑬ <b>Horizontale Luftstromrichtung und Schwenktaste*<sup>2</sup></b>             |  |
| ⑭ <b>MAINTENANCE (FILTER RESET) (Wartung, Filter Rückstellaste)*<sup>1</sup></b> |  |

\*1~3 Diese Funktionen können nicht benutzt werden.

(Bei Verwendung von Optionen siehe auch Betriebshandbuch der Option usw.)

#1 Kann verwendet werden, wenn bei der Installation korrekt eingestellt. Wenden Sie sich bei Verwendung dieser Funktion an einen autorisierten Servicetechniker.

# BETRIEBSVORBEREITUNG

Stellen Sie den aktuellen Tag und die Zeit ein.

**1**  TIMER MODE



Taste für den TIMER MODE (CLOCK ADJUST) [(Zeitschaltmodus) (Uhreinstell-)] mindestens 2 Sekunden lang drücken. Die Zeitanzeige auf der Fernbedienung wird aufblinken.

**2**



Drücken Sie die DAY (Tag) Taste und wählen Sie den aktuellen Tag aus.  
Ein  erscheint um den ausgewählten Tag.

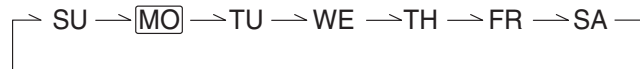

**3**

Zum Einstellen der aktuellen Zeit die Tasten SET TIME (Zeiteinstellung) (< >) drücken. Drücken Sie wiederholt, um die aktuelle Zeit in Stufen von 1 Minuten einzustellen. Drücken Sie und halten Sie gedrückt, um die aktuelle Zeit in Stufen von 10 Minuten einzustellen.

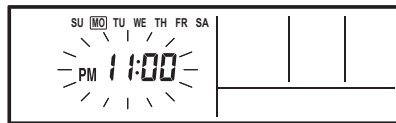
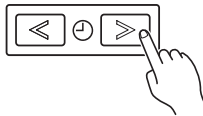

Bsp. Montag PM11:00

**4**

 SET BACK



Drücken Sie die SET BACK (Rückstellen) Taste, um zwischen den 12- und 24-Stunden Zeitanzeigen umzuschalten.



**5**

 TIMER MODE

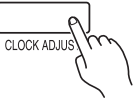

Drücken Sie erneut, um zu beenden.

# BETRIEB-

Anweisungen, die sich auf den Heizbetrieb (\*) beziehen, sind nur beim „HEIZ & KÜHL MODELL“ anwendbar (Umgekehrter Zyklus).

**Um den Betrieb zu beginnen oder zu beenden.**



Drücken Sie die START/STOP (Start/Stop) Taste.

**Betriebsanzeige**

Klimaanlage EIN: Helles Aufleuchten





Klimaanlage AUS: Kein Aufleuchten

**Um den Betriebsmodus einzustellen.**

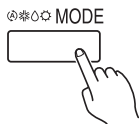
• **Betriebsmoduseinstellung**

Zum Einstellen des Betriebsmodus Taste MODE (Modus) drücken.  
Wenn TROCKNEN ausgewählt ist, wird die Lüfterdrehzahl auf AUTO gesetzt werden.



• **Einstellung der Raumtemperatur**

Zum Einstellen der Raumtemperatur die Tasten SET TEMP. (Temperatureinstellung) drücken.

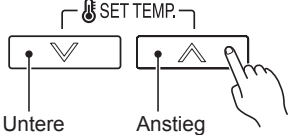

**Temperatureinstellungsbereich**

AUTO ..... 18 bis 30 °C





KÜHLEN/TROCKNEN ..... 18 bis 30 °C

HEIZEN\* ..... 16 bis 30 °C

• **Einstellung der Lüftergeschwindigkeit**

Zum Einstellen der Lüfterstärke die Taste FAN (Lüfter) drücken.



**ENERGIESPARBETRIEB**



Drücken Sie die ECONOMY (Energiesparen) Taste um den ENERGIESPARMODUS zu beginnen oder zu beenden.  
Für Details diese Funktion betreffend, beziehen Sie sich auf Seite 11.

# BETRIEB-

## Raumtemperatursensor-Auswahl

- Diese Funktion wird werksseitig gesperrt. Um die Raumtemperatur genau zu ermitteln, wenden Sie sich bei Verwendung dieser Funktion an autorisiertes Service-Personal.



Die Taste ECONOMY (Energiesparen) 2 Sekunden lang drücken, um auszuwählen, ob die Raumtemperatur am Innengerät oder an der Fernbedienung ermittelt wird.

Wenn die  Thermosensoranzeige erscheint, wurde die Raumtemperatur von der Fernbedienung festgestellt.

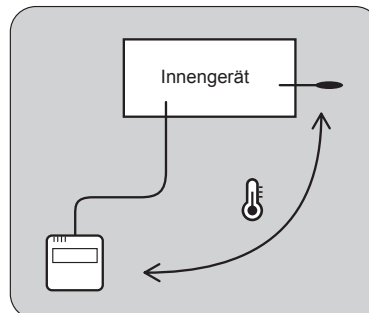

### **i** HINWEISE

- Wenn diese Funktion gesperrt ist, kann der Ort, wo die Raumtemperatur festgestellt wird, nicht geändert werden und die  Markierung leuchtet auf, wenn die ECONOMY (ENERGIESPAREN) Taste 2 Sekunden oder länger gedrückt wird.

## Kindersicherungsfunktion

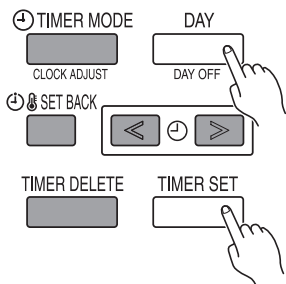

Die Tasten DAY/DAY OFF (Tag/ Tag aus) und TIMER SET (Zeitschalter einstellen) gleichzeitig mindestens 2 Sekunden lang drücken, um die Kindersicherung einzuschalten und alle Tasten der Fernbedienung außer der Tasten START/STOP (Start/ Stopp), SET TEMP. (Temperatureinstellung), MODE (Modus) und FAN (Lüfter) zu sperren. Drücken Sie die Tasten erneut für 2 Sekunden oder länger, um die Kindersicherungsfunktion zu deaktivieren.

Wenn die Kindersicherungsfunktion aktiviert ist, erscheint die  Markierung. Wenn bei aktivierter Kindersicherung eine Taste gedrückt wird, blinkt die Anzeige **CL** auf.

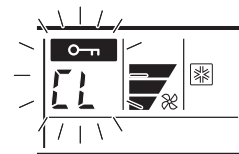

# ZEITSCHALTFUNKTIONEN



## Aus Zeitschalter (Siehe Seite 8.)

Benutzen Sie diese Zeitschaltfunktion, um den Betrieb der Klimaanlage anzuhalten. Der Zeitschalter arbeitet, und die Klimaanlage stoppt, nachdem die eingestellte Zeit vergangen ist. Der Zeitschalter kann bis zu 24 Stunden im Voraus eingestellt werden.



## EIN Zeitschalter (Siehe Seite 8.)

Benutzen Sie diese Zeitschaltfunktion, um den Betrieb der Klimaanlage zu starten. Der Zeitschalter arbeitet, und die Klimaanlage startet, nachdem die eingestellte Zeit vergangen ist. Der Zeitschalter kann bis zu 24 Stunden im Voraus eingestellt werden.



## WÖCHENTLICHER Zeitschalter (Siehe Seite 9.)

Mit dieser Zeitschalterfunktion werden die Betriebszeiten für jeden Wochentag eingestellt.

Durch die Einstellung DAY OFF wird der Zeitschalterbetrieb für einen bestimmten Tag der kommenden Woche ausgeschaltet.

Da alle Tage zusammen eingestellt werden können, kann der Wochenzeitschalter verwendet werden, um die Zeitschaltereinstellung für alle Tage zu wiederholen.



## Temperatur-Rückstell Zeitschalter (Siehe Seite 11.)

Mit dieser Zeitschalter-Funktion wird die für die Betriebszeiten eingestellte Temperatur für jeden Wochentag geändert. Sie kann zusammen mit anderen Zeitschaltereinstellungen verwendet werden.

# EIN/AUS-Zeitschaltmodus

**Hinweis:** Beim simultanen Multi-Anschluss kann diese Funktion nicht mit der Fernbedienung verwendet werden.

## Um den ON /OFF Timer (Ein/Aus-Zeitschaltmodus) einzustellen.

1

TIMER MODE

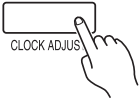

Zum Ein- (ON) oder Ausschalten (OFF) des Zeitschalters die Taste TIMER MODE (Zeitschaltmodus) drücken.

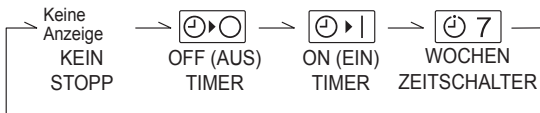

2

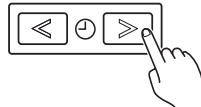

Von 1 bis zu 24 Stunden



Bsp. AUS Zeitschalter für 6 Stunden eingestellt

Zum Einstellen der Zeit die Tasten SET TIME (Zeiteinstellung) (< >) drücken.

Nachdem die Zeit eingestellt ist, wird der Zeitschalter automatisch gestartet. Die Zeit, bis der AUS Zeitschalter in Betrieb geht, die auf der Zeitschalteranzeige angezeigt wird, verringert sich im Laufe der Zeit.

### • Um zu löschen

TIMER DELETE

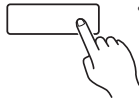

- Die Taste TIMER DELETE (Zeitschalter löschen) drücken, um den Zeitschaltmodus zu beenden.
- Der Zeitschaltmodus kann auch durch Ändern des Zeitschaltmodus über die Taste TIMER MODE (Zeitschaltmodus) beendet werden.



# WOCHENZEITSCHALTER

**Hinweis:** Beim simultanen Multi-Anschluss kann diese Funktion nicht mit der Fernbedienung verwendet werden.

## Einstellung des wöchentlichen Zeitschalters

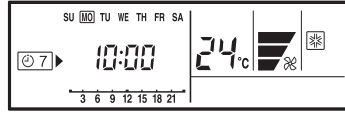
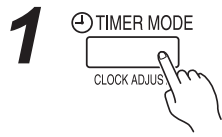

Die Taste **TIMER MODE** (Zeitschaltmodus) drücken, um den Wochenzeitschalter auszuwählen.

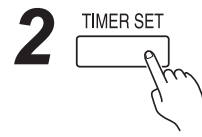

Die Taste **TIMER SET** (Zeitschalter einstellen) mindestens 2 Sekunden lang drücken.

**3** • **Wochentag Einstellung**

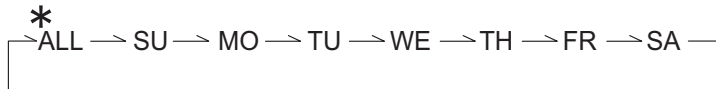
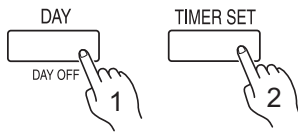

Die **DAY** (Tag) Taste drücken, um den Wochentag auszuwählen, und dann die Taste **TIMER SET** (Zeitschalter einstellen) drücken, um die Einstellung zu bestätigen.

\* Mit **ALL** können alle Tage zusammen eingestellt werden, wenn ein  um jeden Tag erscheint.

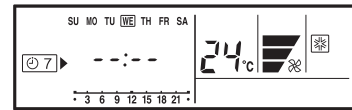

**4** • **Zeiteinstellung**

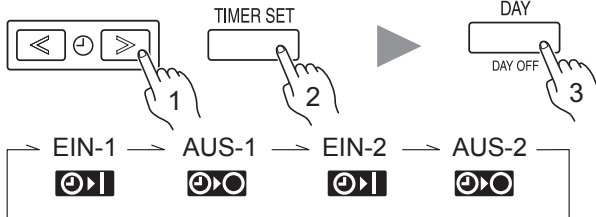

Wenn die Betriebszeit eingestellt ist, erscheint die  Markierung.

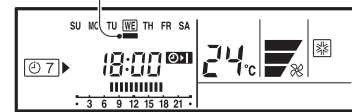

Bsp. Der Zeitschalter ist für 7:00-18:00 eingestellt.

Die Tasten **SET TIME** (< >) (Zeiteinstellung) drücken, um die Zeit einzustellen, und dann die Taste **TIMER SET** (Zeitschalter einstellen), um die Einstellung zu bestätigen und mit der nächsten ON- oder OFF-Zeiteinstellung fortzusetzen.

Bis zu 2 Zeiten für ON und OFF (Ein und Aus) können pro Tag eingestellt werden.

Drücken Sie die Taste **DAY** (Tag), um die Zeiteinstellung zu vollenden und zur Wochentag-Einstellung zurückzukehren.

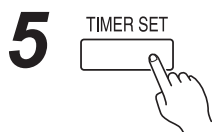

Wiederholen Sie die Schritte **3** und **4**.  
Zum Abschließen des Wochenzeitschalters die Taste **TIMER SET** (Zeitschalter einstellen) 2 Sekunden oder länger drücken.

• **Um die Betriebszeit zu löschen**



Wenn während der Schritte **3** oder **4** die Taste **TIMER DELETE** (Zeitschalter löschen) gedrückt wird, so wird die Betriebszeit für den ausgewählten Tag gelöscht.

Wenn alle Tage ausgewählt sind, werden die Betriebszeiten für alle Tage gelöscht.

**i** **HINWEISE**

- Die Betriebszeit kann nur in Stufen von 30-Minuten eingestellt werden.
- Die AUS Zeit kann zum nächsten Tag übertragen werden.
- Die EIN- und AUS-Zeitschaltfunktionen können nicht über den wöchentlichen Zeitschalter eingestellt werden. Sowohl die EIN als auch die AUS Zeit müssen eingestellt werden.

# WOCHENZEITSCHALTER

**Hinweis:** Beim simultanen Multi-Anschluss kann diese Funktion nicht mit der Fernbedienung verwendet werden.

## WÖCHENTLICHER Zeitschaltbetrieb

### • Um anzufangen

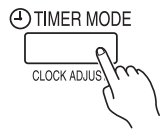

Wenn der wöchentliche Zeitschalter ausgewählt ist, fängt der Zeitschalter automatisch an.

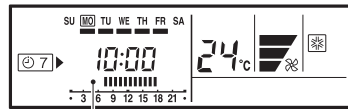

Die Betriebszeit für den aktuellen Tag wird angezeigt.

### • Um zu löschen



- Die Taste TIMER DELETE (Zeitschalter löschen) drücken, um den Zeitschaltmodus zu beenden.
- Der Zeitschaltmodus kann auch durch Ändern des Zeitschaltmodus über die Taste TIMER MODE (Zeitschaltmodus) beendet werden.

## Um dem AUS-TAG (für einen Feiertag) einzustellen.

**1**

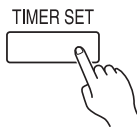

Im Wochenzeitschaltmodus die Taste TIMER SET (Zeitschalter einstellen) 2 Sekunden lang drücken, um den Tag einzustellen.

**2**

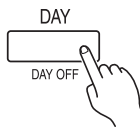

Wählen Sie den Tag aus, an dem kein Betrieb herrschen soll, indem Sie die DAY OFF (Tag aus) Taste drücken.

**3**

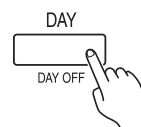

Drücken Sie die DAY/DAY OFF (Tag/ Tag aus) Taste 2 Sekunden oder länger um den Tag ohne Betrieb einzustellen.

**4**

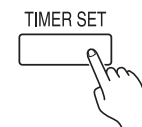

Zum Abschließen der Einstellung DAY OFF (Tag aus) die Taste TIMER SET (Zeitschalter einstellen) 2 Sekunden oder länger drücken.

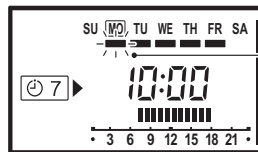
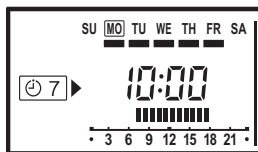

Die Markierung leuchtet unter einem Wochentag auf.

Bsp. Der Tag ohne Betrieb ist für den Montag eingestellt.

### • Um zu löschen

Folgen Sie dem gleichen Verfahren wie für die Einstellung.

## **i** HINWEISE

- Die AUS-TAG Einstellung ist nur verfügbar für Tage, die schon in den wöchentlichen Einstellungen existieren.
- Wenn die Betriebszeit zum nächsten Tag übertragen wird (während einer nächsten-Tag-Einstellung), wird der effektive DAY OFF (Tag aus) Bereich wie unten dargestellt, angezeigt.

### • Normal



### • Einstellung für den nächsten Tag

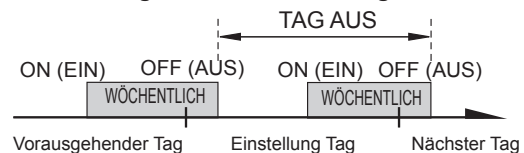

- Die Einstellung DAY OFF (Tag aus) kann nur 1 Mal eingestellt werden. Die AUS-TAG-Einstellung wird automatisch aufgehoben, nachdem der eingestellte Tag vorüber ist.

# ZEITSCHALTER SET BACK (Rücksetzen)

**Hinweis:** Beim simultanen Multi-Anschluss kann diese Funktion nicht mit der Fernbedienung verwendet werden.

## Temperatur-Rückstell-Zeitschalteneinstellung

**1** SET BACK

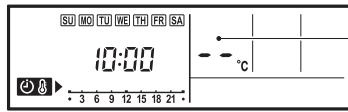

Wenn es keine existierende Rückstell-Temperatureinstellung gibt, wird „-“ für die Temperatur angezeigt.

Drücken Sie die SET BACK (Rückstellen) Taste, um zur RÜCKSTELLBESTÄTIGUNGSANZEIGE zu wechseln. Die Rückstell-Betriebszeit und die eingestellte Temperatur werden angezeigt.

**2** TIMER SET

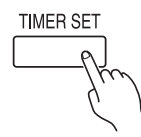

Die Taste TIMER SET (Zeitschalter einstellen) mindestens 2 Sekunden lang drücken.

**3**

• **Tageseinstellung**

• **Betriebszeiteinstellung**

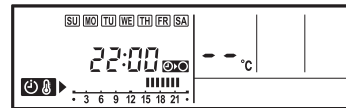
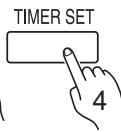
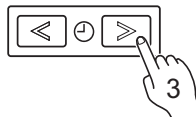
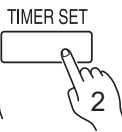
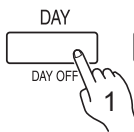

Bsp. Beim Einstellen aller Tage zusammen

Folgen Sie dem gleichen Verfahren, um die Betriebszeit einzustellen, wie für den wöchentlichen Zeitschalter. Die Taste TIMER DELETE (Zeitschalter löschen) wird gemäß der Beschreibung für den Wochenzeitschalter verwendet.

**4**

• **Temperatureinstellung**

Zum Einstellen der Temperatur die Tasten SET TEMP. (Temperatureinstellung) drücken. (Der Temperatureinstellungsbereich ist genau der gleiche wie der Bereich für den Betriebsmodus).

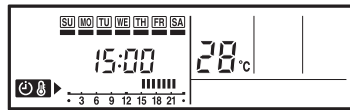
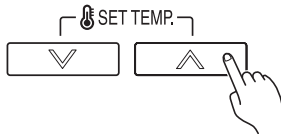

Bsp. Betriebszeit 15:00-22:00

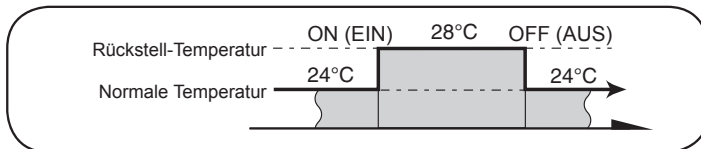

**5**

TIMER SET

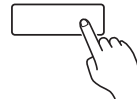

Wiederholen Sie die Schritte **3** und **4**. Die Taste TIMER SET (Zeitschalter einstellen) 2 Sekunden lang drücken, um die Einstellungen für das Zeitschalter Set Back (Rücksetzen) abzuschließen.

## Temperatur-Rückstell-Zeitschalbetrieb

• **Um anzufangen**

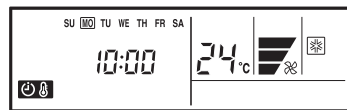

Bsp. Anzeige während des Rückstell-Zeitschalbetriebes (Die Betriebszeit wird nicht angezeigt).

Drücken Sie die SET BACK (Rückstellen) Taste. Die Rückstell-Bestätigungsanzeige erscheint für 5 Sekunden und dann fängt der Zeitschalter automatisch an.

• **Um zu löschen**



Taste SET BACK (Rückstellen) und dann Taste TIMER DELETE (Zeitschalter löschen) drücken, während SET BACK-Bestätigung angezeigt wird. Selbst wenn die SET BACK (Rückstellen) Taste erneut gedrückt wird, wird der Rückstell-Zeitschalter aufgehoben.

## **i** HINWEISE

- Der SET BACK (Rücksetzen) Zeitschalter ändert nur die eingestellte Temperatur, er kann nicht dazu benutzt werden, um den Betrieb der Klimaanlage zu starten oder zu beenden.
- Der Zeitschalter SET BACK (Rücksetzen) kann für bis zu 2 Zeiten pro Tag eingestellt werden. Es ist jedoch nur 1 Temperatureinstellung möglich.
- Der SET BACK (Rücksetzen) Zeitschalter kann zusammen mit den EIN, AUS und wöchentlichen Zeitschaltfunktionen benutzt werden.
- Die RÜCKSTELL-Betriebszeit wird nur in der RÜCKSTELLBESTÄTIGUNGSANZEIGE dargestellt. (Beziehen Sie sich auf Schritt 1 für die RÜCKSTELLBESTÄTIGUNGSANZEIGE).

De-11

# ENERGIESPARBETRIEB

Vor Ausführen dieses Vorgangs den Klimaanlagebetrieb starten.

## Verwendung des ENERGIESPAR-Betriebs

### Taste ECONOMY (Energiesparen) drücken.

Die Anzeige ECONOMY (Energiesparen) erscheint.

Der ENERGIESPARBETRIEB beginnt.

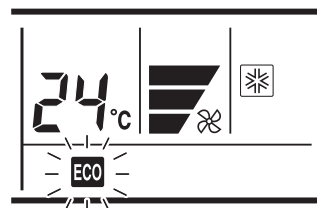

## Beenden des ENERGIESPAR-Betriebs

### Taste ECONOMY (Energiesparen) erneut drücken.

Die Anzeige ECONOMY (Energiesparen) erlischt.

Normaler Betrieb beginnt.



## Über den ENERGIESPAR-Betrieb

Bei maximaler Leistung verbraucht das Gerät im ENERGIESPAR-Betrieb etwa 70% im Vergleich zum normalen Klimaanlagebetrieb zum Kühlen und Heizen.

- Wenn der Raum im ENERGIESPAR-Modus nicht ausreichend gekühlt (oder geheizt) wird, wählen Sie den normalen Betrieb.
- Während des Überwachungszeitraums im AUTO-Modus wechselt der Klimaanlagebetrieb nicht in den ENERGIESPAR-Modus, selbst wenn der ENERGIESPAR-Betrieb durch Drücken der Taste ECONOMY ausgewählt wird.
- Im ENERGIESPAR-Modus bleibt die Raumtemperatur etwas höher als die im Kühlmodus eingestellte Temperatur und etwas geringer als die im Heizmodus eingestellte Temperatur. Daher kann im ENERGIESPAR-Modus mehr Energie gespart werden als im normalen Modus.
- Bei der Multityp-Klimaanlage ist der ENERGIESPAR-Modus nur bei eingestelltem Innengerät verfügbar.

# REINIGUNG UND PFLEGE



## VORSICHT

- Bevor Sie das Gerät reinigen, achten Sie darauf, es anzuhalten und die Stromversorgung zu unterbrechen.
- Schalten Sie die Hauptsicherung aus.
- Wenn ein Lüfter im Innern des Geräts mit hoher Geschwindigkeit arbeitet, können daraus Körperverletzungen resultieren.

- Wenn das Gerät längere Zeit verwendet wird, kann sich Schmutz im Geräteinnern ansammeln und die Leistung senken. Wir empfehlen eine regelmäßige Inspektion des Geräts zusätzlich zu Ihrer eigenen Reinigung und Pflege durchführen zu lassen. Für weitere Informationen wenden Sie sich bitte an autorisiertes Fachpersonal.
- Verwenden Sie zum Reinigen des Gerätegehäuses kein Wasser, das heißer als 40°C ist und keine starken Scheuermittel oder flüchtige Mittel wie Benzin oder Verdüner.
- Setzen Sie das Gerätegehäuse keinen flüssigen Insektiziden oder Haarspray aus.
- Wenn das Gerät 1 Monat oder länger nicht verwendet wird, achten Sie vorher darauf, dass die innen liegenden Teile des Geräts richtig trocken sind, indem Sie das Gerät einen halben Tag lang im Ventilatormodus laufen lassen.

## Reinigung des Luftfilters

- Entfernen Sie den Staub von den Luftfiltern, indem Sie sie absaugen oder sie waschen. Nach dem Waschen lassen Sie die Luftfilter in einem Bereich gründlich trocknen, der vor Sonnenlicht geschützt ist.
- Staub kann aus dem Luftfilter entweder mit einem Staubsauger entfernt werden oder durch Waschen des Filters mit warmem Wasser und einem milden Reinigungsmittel. Wenn Sie den Filter waschen, lassen Sie den Filter gründlich an einem schattigen Ort trocknen, bevor Sie ihn wieder einsetzen.
- Wenn sich Schmutz am Luftfilter ansammelt, wird der Luftstrom reduziert und die Betriebseffizienz sinkt und der Geräuschpegel steigt.

## Reset (Zurücksetzen) der Filteranzeige (Eine spezielle Einstellung)

- Kann verwendet werden, wenn sie während der Installation korrekt eingestellt wird. Wenden Sie sich bei Verwendung dieser Funktion an einen autorisierten Servicetechniker.

- Leuchtet auf, wenn die Luftfilter gereinigt werden müssen.

Nach dem Einschalten.

Taste MAINTENANCE (Wartung) auf der Fernbedienung 2 Sekunden oder länger drücken.

Die Filteranzeige erlischt.



# FEHLERBEHEBUNG



Anweisungen, die sich auf den Heizbetrieb (\*) beziehen, sind nur beim „HEIZ & KÜHL MODELL“ anwendbar (Umgekehrter Zyklus).



## WARNUNG

Im Falle einer Fehlfunktion (Brandgeruch usw.) stoppen Sie sofort den Betrieb, schalten Sie die Stromversorgung (ggf. Sicherung) aus und wenden Sie sich an autorisiertes Fachpersonal. Durch bloßes Ausschalten des Netzschalters der Anlage wird das Gerät nicht vollständig vom Stromnetz getrennt. Achten Sie stets darauf, die Hauptsicherung auszuschalten, um sicherzustellen, dass die Stromversorgung vollständig getrennt ist.

Bevor Sie Reparaturen veranlassen, führen Sie folgende Prüfungen durch:

	Symptom	Problem	Siehe Seite
NORMALE FUNKTION	Betrieb erst nach Verzögerung:	<ul style="list-style-type: none"> <li>● Wenn der Betrieb des Geräts gestoppt und dann sofort wieder gestartet wird, arbeitet der Kompressor etwa 3 Minuten lang nicht, um ein Durchbrennen der Sicherungen zu verhindern.</li> <li>● Wenn die Hauptsicherung aus- und wieder eingeschaltet wird, arbeitet der Schutzkreis etwa 3 Minuten lang und verhindert den Gerätebetrieb während dieser Zeit.</li> </ul>	—
	Geräusche treten auf:	<ul style="list-style-type: none"> <li>● Im Betrieb oder direkt nach Stoppen des Geräts, kann das Geräusch von Wasser, das durch die Klimaanlagerohre fließt, zu hören sein. Darüber hinaus können 2 bis 3 Minuten nach Beginn des Betriebs verstärkt Geräusche auftreten (verursacht durch fließendes Kältemittel).</li> </ul>	—
		<ul style="list-style-type: none"> <li>*● Im Heizbetrieb kann gelegentlich ein Zischen zu hören sein. Dieses Geräusch wird durch das automatische Entfrosten erzeugt.</li> </ul>	15
	Gerüche:	<ul style="list-style-type: none"> <li>● Es können Gerüche aus dem Innengerät ausströmen. Diese Gerüche werden durch Raumgerüche (Möbel, Tabak usw.) verursacht, die von der Klimaanlage angesaugt wurden.</li> </ul>	—
	Nebel oder Dampf tritt aus:	<ul style="list-style-type: none"> <li>● Im Kühl- oder Trocknungsbetrieb kann das Innengerät einen dünnen Nebel abgeben. Dieser wird durch plötzliche Abkühlung der Raumluft durch die kühle Luft, die die Klimaanlage abgibt, erzeugt, wobei es zu Kondensation und Nebelbildung kommt.</li> </ul>	—
		<ul style="list-style-type: none"> <li>*● Im Heizbetrieb kann der Gerätelüfter stoppen und Dampf vom Gerät aufsteigen. Dies wird durch das automatische Entfrosten verursacht.</li> </ul>	15
	Der Luftstrom ist schwach oder stoppt:	<ul style="list-style-type: none"> <li>*● Wenn der Heizbetrieb aufgenommen wird, ist die Lüfterdrehzahl vorübergehend niedrig, damit sich die Innenteile erwärmen können.</li> <li>*● Wenn im Heizbetrieb die Raumtemperatur über die Thermostateinstellung steigt, stoppt das Außengerät und das Innengerät läuft mit sehr niedriger Lüfterdrehzahl. Wenn Sie den Raum weiter aufheizen möchten, stellen Sie das Thermostat auf einen höheren Wert ein.</li> </ul>	—
		<ul style="list-style-type: none"> <li>*● Während des Heizbetriebs stoppt das Gerät vorübergehend (zwischen 4 und 15 Minuten), während das Gerät im automatischen Entfrostermodus läuft. Während des automatischen Entfrosterbetriebs, wird  auf dem Fernbedienungsbildschirm angezeigt.</li> </ul>	15
		<ul style="list-style-type: none"> <li>● Der Lüfter könnte einen während des Trocknungsbetriebs oder wenn das Gerät die Raumtemperatur überwacht, sehr langsamen Betrieb aufweisen.</li> </ul>	—
		<ul style="list-style-type: none"> <li>● Bei Multityp-Geräten mit mehreren Geräten, die wie in der folgenden Abbildung in unterschiedlichen Betriebsmodi betrieben werden, werden die danach betriebenen Geräte angehalten  und wird auf dem Display der Fernbedienung der angehaltenen Innengeräte angezeigt. <ul style="list-style-type: none"> <li>• Heizmodus und Kühlmodus (oder Trockenmodus)</li> <li>• Heizmodus und Ventilatormodus</li> </ul> </li> </ul>	17
		<ul style="list-style-type: none"> <li>● Im SUPERLEISEN Betrieb läuft der Lüfter mit sehr niedriger Drehzahl.</li> </ul>	—
		<ul style="list-style-type: none"> <li>● Bei Überwachung im Betriebsmodus AUTO läuft der Lüfter mit sehr niedriger Drehzahl.</li> </ul>	—
	Wasser tritt am Außengerät aus:	<ul style="list-style-type: none"> <li>*● Im Heizbetrieb kann am Außengerät Wasser austreten, das durch das automatische Entfrosten verursacht wird.</li> </ul>	15
Die FILTER Anzeige blinkt:	<ul style="list-style-type: none"> <li>● Reinigen Sie den Filter. Schalten Sie danach die FILTER-Anzeige aus.</li> </ul>	12	
 Thermosensor Anzeige auf der Fernbedienung blinkt:	<ul style="list-style-type: none"> <li>● Der Raumtemperatursensor funktioniert eventuell nicht richtig. Wenden Sie sich an autorisiertes Service-Personal.</li> </ul>	—	

# FEHLERBEHEBUNG

	Symptom	Problem	Siehe Seite
PRÜFEN Sie NOCH EINMAL	Gar kein Betrieb:	<ul style="list-style-type: none"> <li>● Wurde der Leitungsschutzschalter ausgeschaltet?</li> <li>● Gab es einen Stromausfall?</li> <li>● Ist eine Sicherung durchgebrannt oder wurde ein Leitungsschutzschalter ausgelöst?</li> </ul>	—
		<ul style="list-style-type: none"> <li>● Läuft der Zeitschalter?</li> </ul>	8 bis 11
	Schlechte Leistung bei Kühlung (oder * Heizung):	<ul style="list-style-type: none"> <li>● Ist der Luftfilter verschmutzt?</li> <li>● Sind das Einlassgitter oder der Auslassanschluss der Klimaanlage blockiert?</li> <li>● Haben Sie die Raumtemperatureinstellungen (Thermostat) korrekt gewählt?</li> <li>● Ist ein Fenster oder eine Tür geöffnet?</li> <li>● Bei Kühlbetrieb: Gelangt heller Sonnenschein durch ein Fenster herein? (Schließen Sie die Vorhänge.)</li> <li>● Bei Kühlbetrieb: Befinden sich Heizgeräte und Computer im Raum oder sind zu viele Menschen im Raum?</li> </ul>	—
		<ul style="list-style-type: none"> <li>● Ist das Gerät auf SUPERLEISEN Betrieb eingestellt?</li> </ul>	—

Wenn das Problem nach Durchführung dieser Überprüfungen weiterhin besteht, oder wenn Sie Brandgeruch wahrnehmen, stoppen Sie den Betrieb sofort, schalten Sie den elektrischen Unterbrecher aus, und wenden Sie sich an autorisiertes Service-Personal.



## TIPPS ZUM BETRIEB

Anweisungen, die sich auf den Heizbetrieb (\*) beziehen, sind nur beim „HEIZ & KÜHL MODELL“ anwendbar (Umgekehrter Zyklus).

### Heizleistung\*

- Diese Klimaanlage arbeitet nach dem Wärmepumpenprinzip, wobei sie Wärme der Außenluft aufnimmt und diese Wärme in den Raum überträgt. Daher sinkt die Betriebsleistung, wenn die Außentemperatur abfällt. Wenn Ihnen die Heizleistung nicht ausreicht, empfehlen wir die Verwendung dieser Klimaanlage in Verbindung mit einem anderen Heizgerät.
- Wärmepumpen-Klimaanlagen heizen Ihren ganzen Raum auf, indem Luft durch den gesamten Raum bewegt wird, so dass nach Starten der Klimaanlage etwas Zeit erforderlich ist, bevor der Raum geheizt wird.

### Wenn die Innen- und Außentemperaturen hoch sind\*

Wenn sowohl Innen- als auch Außentemperaturen hoch sind während der Verwendung des Heizmodus, kann der Lüfter des Außengeräts gelegentlich anhalten.

### Mikrocomputergesteuertes automatisches Entfrostens\*

- Wenn die Betriebsart Heizen bei niedriger Außentemperatur und hoher Feuchtigkeit benutzt wird, kann sich Eis an der Außenanlage bilden und die Leistung beeinträchtigen.  
Um diese Art von Leistungsabfall zu verhindern, ist diese Anlage mit einer mikrocomputergesteuerten automatischen Entfrosthfunktion ausgestattet. Während des Entfrosthzyklus, wird der Raum-Lüfter abschalten und  wird auf der Fernbedienung angezeigt. Es wird irgendwo zwischen 4 bis zu 15 Minuten dauern, bis die Klimaanlage den Betrieb wieder aufnimmt.
- Wenn sich nach dem Anhalten des Heizbetriebs am Außengerät Eis bildet, startet der automatische Entfroster.  
Das Außengerät stoppt nach ein paar Minuten automatisch.

### Niedrige Umgebungskühlung

Wenn die Außentemperatur abfällt, kann es vorkommen, dass die äußeren Ventilatoren auf Low Speed (langsam) umschalten, oder es kann sein, dass einer der Ventilatoren zwischendurch stoppt.

### Duale Fernbedienungen (optional)

Eine zusätzliche Fernbedienung kann hinzugefügt werden. Maximal 2 Fernbedienungen. Beide Fernbedienungen können die Klimaanlage steuern. Die Zeitschaltfunktionen können jedoch nicht am Sekundärgerät verwendet werden.

### Gruppensteuerung

1 Fernbedienung kann bis zu 16 Klimaanlagen steuern. Alle Klimaanlagen können mit den gleichen Einstellungen betrieben werden.

**Bei Verwendung von Multityp kann die Gruppensteuerung nicht angewendet werden.**





# TIPPS ZUM BETRIEB

Anweisungen, die sich auf den Heizbetrieb (\*) beziehen, sind nur beim „HEIZ & KÜHL MODELL“ anwendbar (Umgekehrter Zyklus).

## Modusbetrieb

### AUTO (in KÜHL Modell):

- Beim erstmaligen Auswählen von AUTO (automatisches Umschalten) arbeitet das Lüfter ein paar Minuten lang mit geringer Geschwindigkeit, währenddessen das Innengerät die aktuellen Bedingungen im Raum ermittelt und den geeigneten Betriebsmodus auswählt.  
Falls die Raumtemperatur höher ist als die definierte Temperatur in den Temperatureinstellungen → Kühl- oder Trocknungsmodus  
Raumtemperatur ist nah an oder niedriger als die definierte Temperatur in der Temperatureinstellung → Überwachungsbetrieb
- Wenn das Innengerät die Raumtemperatur zu nahe an die Thermostateinstellung angepasst hat, wird der Überwachungsbetrieb gestartet. Im Überwachungsbetrieb läuft der Lüfter bei geringer Geschwindigkeit. Wenn sich die Raumtemperatur später ändert, wählt das Innengerät erneut den geeigneten Betrieb (Kühlen) aus, um die Temperatur an die bei den Temperatureinstellungen eingestellten Wert anzupassen.
- Wenn das Gerät einen nicht gewünschten Betriebsmodus gewählt hat, können Sie einen der Betriebsmodi COOL, DRY, FAN (Kühlen, Trocknen, Lüfter) wählen.

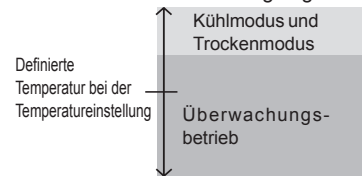

### AUTO [in HEIZ & KÜHL (Umgekehrter Zyklus) Modell]:

- Wenn AUTO (automatisches Umschalten) ausgewählt wird, wählt die Klimaanlage den geeigneten Betriebsstatus (Kühlen oder Heizen) entsprechend der tatsächlichen Raumtemperatur.
- Beim erstmaligen Auswählen von AUTO (automatisches Umschalten) arbeitet das Lüfter ein paar Minuten lang mit geringer Geschwindigkeit, währenddessen das Innengerät die aktuellen Bedingungen im Raum ermittelt und den geeigneten Betriebsmodus auswählt.  
Falls die Raumtemperatur höher ist als die definierte Temperatur in den Temperatureinstellungen → Kühl- oder Trocknungsmodus  
Falls die Raumtemperatur nahe der definierten Temperatur in den Temperatureinstellungen liegt → Festgelegt durch die Außentemperatur.  
Falls die Raumtemperatur niedriger ist als die definierte Temperatur in den Temperatureinstellungen → Heizmodus.
- Wenn das Klimagerät die Raumtemperatur zu nahe an die Thermostateinstellung angepasst hat, wird der Überwachungsbetrieb gestartet. Im Überwachungsbetrieb läuft der Lüfter bei geringer Geschwindigkeit. Wenn sich die Raumtemperatur später ändert, wählt das Klimagerät erneut den geeigneten Betrieb (Heizen, Kühlen) aus, um die Temperatur an die im Thermostat eingestellten Wert anzupassen.
- Wenn das Klimagerät einen nicht gewünschten Betriebsmodus gewählt hat, können Sie einen der Betriebsmodi HEAT, COOL, DRY, FAN (Heizen, Kühlen, Trocknen, Lüfter) wählen.

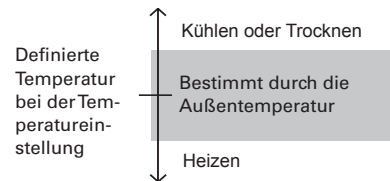

### HEIZUNG \*: ● Zum Erwärmen des Raums.

- Wenn der Heizmodus ausgewählt ist, arbeitet das Klimagerät etwa 3 bis 5 Minuten mit sehr geringer Lüfterdrehzahl. Danach wechselt es zur ausgewählten Einstellung für die Lüfterdrehzahl. Dieser Zeitraum dient dazu, dass das Innengerät vor dem Vollbetrieb aufgewärmt werden kann.
- Wenn die Raumtemperatur sehr gering ist, kann sich am Außengerät Eis bilden. Dadurch wird dessen Leistung vermindert. Um dieses Eis zu entfernen, geht das Klimagerät von Zeit zu Zeit automatisch in den Entfrostszyklus über. Während des automatischen Entfrostszyklus wird der Heizbetrieb unterbrochen.
- Nach dem Beginn des Heizbetriebs dauert es einige Zeit, bis der Raum wärmer wird.

### KÜHLEN: ● Um Ihren Raum zu kühlen.

### TROCKNEN: ● Verwenden Sie diesen Betriebsmodus, um Ihren Raum bei gleichzeitiger Entfeuchtung der Luft leicht zu kühlen.

- Im Trocknungsbetrieb ist kein Heizen des Raumes möglich.
- Im Trocknungsbetrieb arbeitet das Klimagerät mit niedriger Drehzahl und der Lüfter schaltet sich möglicherweise ab und zu aus, damit die Luftfeuchtigkeit wirksamer reduziert werden kann. Der Lüfter kann bei der Einstellung der Raumluftfeuchtigkeit auch mit einer sehr niedrigen Drehzahl arbeiten.
- Im Trocknungsbetrieb kann die Lüfterdrehzahl nicht manuell geändert werden.

### LÜFTER: ● Zum Bewegen der Luft durch Ihren Raum.

#### Im Heizmodus:

Stellen Sie den Thermostat auf eine Temperatur ein, die höher ist als die aktuelle Raumtemperatur. Heizbetrieb ist nicht möglich, wenn der Thermostat auf eine niedrigere Temperatur als die tatsächliche Raumtemperatur eingestellt ist.

#### Im Kühl-/Trocknungsbetrieb:

Stellen Sie den Thermostat auf eine Temperatur ein, die niedriger ist als die aktuelle Raumtemperatur. Kühl- bzw. Trocknungsbetrieb ist nicht möglich, wenn der Thermostat auf eine höhere Temperatur als die tatsächliche Raumtemperatur eingestellt ist (im Kühlbetrieb arbeitet dann ausschließlich der Lüfter).

#### Im Lüftermodus:

Das Klimagerät kann nicht zum Heizen oder Kühlen des Raumes verwendet werden.





# TIPPS ZUM BETRIEB

Anweisungen zum Inverter (✧) gelten nur für das „INVERTER MODELL“.

## AUTO-Neustart

### Im Falle eines Stromausfalls

- Sollte die Stromversorgung der Klimaanlage durch einen Stromausfall unterbrochen werden, wird die Klimaanlage den Betrieb automatisch im vorher ausgewählten Modus aufnehmen, wenn der Strom zurückkehrt.
- Verwendung elektrischer Geräte (Rasierapparat usw.) oder kabelloser Funksender in der Nähe kann Fehlfunktionen der Klimaanlage auslösen. Trennen Sie in diesem Fall die Stromversorgung vorübergehend, schließen Sie sie wieder an, und nehmen Sie den Betrieb über die Fernbedienung wieder auf.

## Multityp-Klimaanlage

Das Innengerät kann an ein Multityp-Außengerät angeschlossen werden. Dank der Multityp-Klimaanlage können mehrere Innengeräte an verschiedenen Standorten betrieben werden. Die Innengeräte können gleichzeitig entsprechend ihrer Ausgabe betrieben werden.

### Gleichzeitige Verwendung von mehreren Geräten

- Bei Verwendung einer Multityp-Klimaanlage können mehrere Innengeräte gleichzeitig betrieben werden. Wenn jedoch 2 oder mehr Innengeräte derselben Gruppe gleichzeitig betrieben werden, ist die Kühl- und Heizeffizienz geringer als bei Verwendung eines eigenständigen Innengeräts. Dem entsprechend sollten Sie, wenn Sie mehr als 1 Innengerät gleichzeitig zum Kühlen verwenden möchten, die Verwendung auf nachts oder andere Zeiten beschränken, während derer weniger Leistung erforderlich ist. Ebenso sollten Sie, wenn Sie mehrere Geräte gleichzeitig zum Heizen verwenden möchten, die Gerät je nach Bedarf in Verbindung mit anderen zusätzlichen Heizgeräten verwenden.
- Saisonale Bedingungen und Außentemperaturen, die Struktur der Räume und die Anzahl von anwesenden Personen können ebenfalls Einfluss auf die Betriebseffizienz haben. Wir empfehlen, verschiedene Betriebsmuster auszuprobieren, um die Heiz- und Kühlleistung Ihrer Geräte zu überprüfen und die Geräte auf die Weise zu verwenden, die am besten zu den Lebensgewohnheiten Ihres Haushalts passt.
- Wenn Sie bemerken, dass 1 oder mehr Geräte bei gleichzeitigem Betrieb nur eine geringe Kühl- und Heizleistung erbringen, sollten Sie auf den gleichzeitigen Betrieb mehrerer Geräte verzichten.
- ✧ Der Betrieb ist in den folgenden unterschiedlichen Betriebsmodi nicht möglich.  
Wenn für ein Innengerät ein Betriebsmodus ausgewählt wird, der für dieses Gerät nicht möglich ist, wird im Display der Fernbedienung angezeigt, und das Gerät wechselt in den Standby-Modus.  
Heizbetrieb und Kühlbetrieb (oder Trocknungsbetrieb)  
Heizbetrieb und Lüfterbetrieb
- ✧ Der Betrieb ist in den folgenden unterschiedlichen Betriebsmodi möglich.  
Kühlmodus und Trockenmodus  
Kühlmodus und Lüftermodus  
Trockenmodus und Lüftermodus
- ✧ Der Betriebsmodus [Heizbetrieb oder Kühlbetrieb (Trocknungsbetrieb)] des Außengeräts wird durch den ersten Betriebsmodus des Innengeräts bestimmt. Wenn das Innengerät im Lüftermodus startet, wird der Betriebsmodus des Außengeräts nicht bestimmt. Wenn beispielsweise Innengerät (A) im Lüftermodus gestartet wurde und dann Innengerät (B) im Heizmodus betrieben wird, würde Innengerät (A) vorübergehend im Lüftermodus betrieben. Wenn jedoch Innengerät (B) den Heizbetrieb aufnimmt, wird auf dem Display der Fernbedienung des Geräts (A) angezeigt, und das Gerät wechselt in den Standby-Modus. Innengerät (B) wird weiterhin im Heizmodus betrieben.

### Gleichzeitiger Betrieb der Multityp-Klimaanlage

Dieses Innengerät kann auch an einen gleichzeitigen Multi-Anschluss angeschlossen werden, der einen gleichzeitigen Betrieb von bis zu 3 Innengeräten ermöglicht, indem das Außengerät mit einem separaten Rohr (zweifach oder dreifach) angeschlossen wird.

**Hinweis:** Anschließbarer Typ des Abzweigrohrs variiert je nach Modell.

Beim simultanen Multi-Anschluss führen den Innengeräte gleichzeitig den Betrieb der Klimmanlage durch und werden durch einen Steuerung gesteuert, die als primäre Steuerungseinheit festgelegt wurde.

Bei dieser einzigartigen Eigenschaft des simultanen Multi-Anschlusses sind einige der Funktionen, die von der Steuerung gesteuert werden, die als zweite Steuerungseinheit festgelegt wurde, begrenzt.

## Hinweise

- Im Heizbetrieb führt das Außengerät gelegentlich für kurze Zeit das Entfrostens durch. Wenn der Benutzer während des Entfrostens das Innengerät auf Heizbetrieb stellt, wird das Entfrostens weiterhin ausgeführt und der Heizbetrieb beginnt nach Abschluss des Entfrostens, so dass es einige Zeit dauern kann, bevor warme Luft ausgegeben wird.
- Im Heizbetrieb kann die Oberseite des Innengeräts warm werden, dies wird jedoch durch die Zirkulation von Kältemittel im Innengerät, auch nach dem Ausschalten, verursacht und ist keine Fehlfunktion.





# SELBSTDIAGNOSE

Wenn in der Temperaturanzeige „Er“ angezeigt wird, ist eine Inspektion des Klimaanlage-Systems erforderlich. Wenden Sie sich an autorisiertes Service-Personal.

Gerätenummer (gewöhnlich „00“)

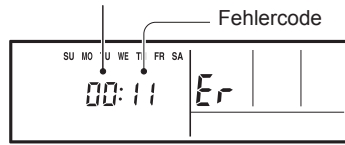

Bsp. Selbstdiagnosen-Check

