

# MANUALE DI ISTRUZIONI

## CONDIZIONATORE D'ARIA Tipo a parete

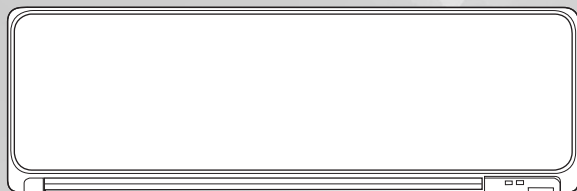

### Contenuto

Precauzioni di Sicurezza .....	1
Descrizione e funzioni dell'unità interna .....	3
Descrizione e funzioni del telecomando .....	4
Funzione Timer.....	6
Sensore volumetrico (Risparmio energetico) .....	8
Informazioni generali sul Funzionamento .....	9
Pulizia e manutenzione .....	10
Risoluzione dei problemi .....	12

**Prima di utilizzare l'apparecchio, leggere attentamente le presenti istruzioni e conservare il manuale per poterlo consultare il futuro.**

## Precauzioni di Sicurezza

Per evitare lesioni personali o danni materiali, leggere attentamente la presente sezione prima di utilizzare il prodotto e rispettare rigorosamente le seguenti precauzioni di sicurezza.

Il funzionamento non corretto dovuto all'inosservanza delle istruzioni potrebbe causare lesioni o danni la cui gravità viene classificata come segue:

### AVVERTENZA

Questo simbolo segnala pericolo di morte o di gravi lesioni personali.





 Questo simbolo indica un'azione NON CONSENTITA.

### ATTENZIONE



Questo simbolo segnala pericolo di lesioni personali o di danni materiali.

 Questo simbolo indica un'azione OBBLIGATORIA.

• Spiegazione dei simboli presenti sull'unità interna o sull'unità esterna.

	<b>AVVERTENZA</b>	Questo simbolo indica che questo apparecchio utilizza un refrigerante infiammabile. Se il refrigerante perde e sottoposto ad una fonte di accensione esterno, vi è il rischio di incendio.
	<b>ATTENZIONE</b>	Questo simbolo indica che il manuale di istruzioni deve essere letto con attenzione.
	<b>ATTENZIONE</b>	Questo simbolo indica che la manipolazione di questo apparecchio deve essere eseguita da personale di manutenzione con riferimento al manuale di installazione.
	<b>ATTENZIONE</b>	Questo simbolo indica che le informazioni sono disponibili, come il manuale di installazione o operativo.

### AVVERTENZA

-  Questo prodotto non contiene componenti riparabili dall'utente. Per la riparazione, l'installazione e lo spostamento di questo prodotto, rivolgersi a personale tecnico autorizzato. Un'installazione o un intervento inappropriati possono provocare perdite, scosse elettriche o incendi.
- In caso di problemi di funzionamento, se si avverte per esempio odore di bruciato, spegnere immediatamente il condizionatore d'aria e staccare completamente l'alimentazione spegnendo l'interruttore elettrico o staccando la spina di alimentazione. Rivolgersi quindi a personale tecnico autorizzato.
- Fare attenzione a non danneggiare il cavo di alimentazione. Qualora il cavo di alimentazione fosse danneggiato, farlo sostituire esclusivamente da personale tecnico autorizzato.
- In caso di perdite di liquido refrigerante, non avvicinare fiamme o sostanze infiammabili e rivolgersi al personale tecnico autorizzato.
- In caso di temporale o di fulmini, spegnere il condizionatore d'aria con il telecomando e non toccare il prodotto o la fonte di alimentazione per evitare scosse elettriche.
- L'apparecchio deve essere tenuto in una stanza senza fonti continue di accensione (es: fiamme libere, apparecchiature per gas e un termosifone elettrico).
- L'apparecchio deve essere tenuto in un luogo ben ventilato.
- Siate consapevoli del fatto che i refrigeranti possono non contenere un odore.
- L'apparecchio deve essere conservato in modo da evitare danni meccanici.
- Lo smaltimento del prodotto deve essere fatto correttamente, nel rispetto delle normative nazionali o regionali.
-  Durante il trasporto o il trasferimento dell'unità interna, i tubi devono essere coperti con la staffa gancio a muro per la protezione. Non spostare l'apparecchio tenendo le tubazioni dell'unità interna. (La tensione applicata ai giunti di tubo può causare fuoriuscita di gas infiammabile durante il funzionamento).
- Questo apparecchio non è destinato a essere utilizzato da persone (bambini inclusi) con ridotte capacità fisiche, sensoriali o mentali, o con esperienza e conoscenze insufficienti, se non sotto la sorveglianza e secondo le istruzioni della persona responsabile della loro incolumità. Prendere i provvedimenti necessari affinché i bambini non giochino con l'apparecchio.
-  Non avviare né arrestare il funzionamento di questo prodotto inserendo o estraendo la spina di alimentazione o accendendo e spegnendo l'interruttore automatico.
- Non utilizzare gas infiammabili in prossimità del prodotto.
- Non esporsi direttamente per molte ore al flusso dell'aria di raffreddamento.
- Non inserire le dita o altri oggetti nella bocca di uscita, nel pannello apribile o nella griglia di aspirazione.
- Non azionare il condizionatore con le mani bagnate.
- Non installare l'unità in una zona riempita con olio minerale quale una fabbrica o un'area contenente una grande quantità di olio spruzzato o vapore come una cucina.
- Non usare mezzi per accelerare il processo di sbrinatorio o per pulire l'apparecchio, diversi da quelli consigliati dal produttore.
- Non perforare o bruciare.

## ⚠ ATTENZIONE

- ❗ • Garantire una ventilazione occasionale durante l'uso.
- Azionare sempre l'unità con i filtri aria installati.
- Assicurarsi che le apparecchiature elettroniche si trovino ad almeno 1 m (40 poll.) di distanza dall'unità interna o dall'unità esterna.
- Disattivare completamente l'alimentazione in caso di inutilizzo prolungato del prodotto.
- Dopo un lungo periodo di utilizzo, assicurarsi che il supporto di installazione dell'unità interna sia in buone condizioni, onde evitare che il prodotto cada.
- Quando si utilizza l'apparecchio in una stanza in cui sono presenti neonati, bambini, persone anziane o malati, occorre valutare attentamente la direzione del flusso d'aria e la temperatura del locale.
- ⊘ • Non rivolgere il flusso d'aria verso caminetti o caloriferi.
- Non bloccare né coprire la griglia di aspirazione e la bocca di uscita.
- Non esercitare forti pressioni sulle alette del radiatore.
- Non salire e non appoggiare o appendere oggetti sul prodotto.
- ⊘ • Non posizionare nessun altro prodotto elettrico od oggetto domestico sotto il condizionatore d'aria. Le gocce di condensa provenienti dall'unità potrebbe bagnarsi e causare danni o problemi di funzionamento ai suddetti oggetti o prodotti.
- Non esporre questo prodotto a diretto contatto con l'acqua.
- Non utilizzare questo prodotto per la conservazione di alimenti, piante, animali, strumenti di precisione, oggetti d'arte o altri oggetti. Si rischia altrimenti di compromettere la qualità di tali oggetti.
- Non esporre animali o piante al flusso d'aria diretto.
- Non bere l'acqua scaricata dal condizionatore d'aria.
- Non tirare il cavo di alimentazione per scollegare la spina.
- Non toccare le alette in alluminio dello scambiatore di calore integrato nel prodotto per evitare lesioni personali durante la manutenzione dell'unità.
- Non posizionarsi su gradini instabili quando si avvia o si pulisce il prodotto. Potrebbero cedere e causare lesioni.

Questo prodotto contiene gas serra fluorurati.

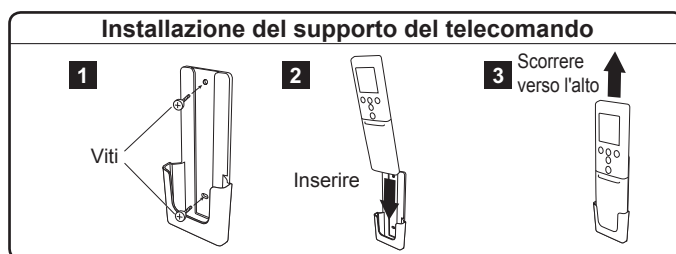
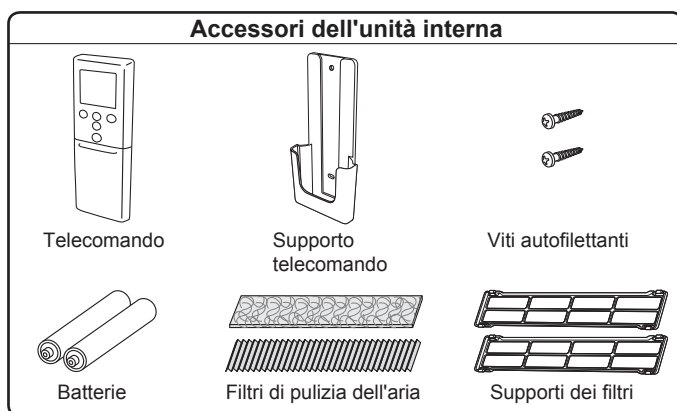

## ⚠ AVVERTENZA

- ❗ Prestare particolare attenzione per evitare che neonati e bambini piccoli ingoiano accidentalmente le batterie.

## ⚠ ATTENZIONE

- ⊘ • Non cercare di ricaricare le batterie scariche.
- Non utilizzare batterie a secco ricaricate.

### Inserimento delle batterie (R03/LR03/AAA × 2) e preparazione del telecomando

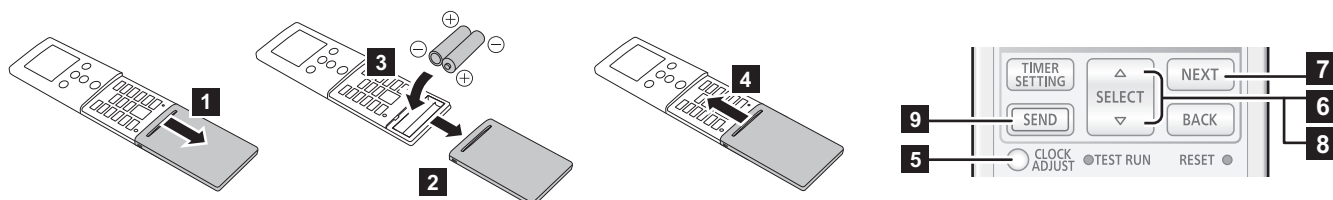

- 5** Premere il tasto "CLOCK ADJUST" (regolazione dell'ora) per avviare l'impostazione dell'ora.
  - 6** Impostare il giorno della settimana premendo il tasto "SELECT" (selezione) (da lunedì a domenica). Premendo i tasti "TEMP. (Λ / √)", è possibile modificare l'indicatore dell'ora dal sistema a 24 a quello a 12 ore.
  - 7** Premere il tasto "NEXT" (avanti) per continuare.
  - 8** Impostare l'ora premendo il tasto "SELECT" (selezione). Premendo Δ o ▽ è possibile modificare il valore con incrementi di un minuto. Premendo Δ o ▽ è possibile modificare il valore con incrementi di 10 minuti.
  - 9** Per completare l'impostazione, premere il tasto "SEND" (invio) accanto all'unità interna. Se il tasto viene premuto a distanza le impostazioni potrebbero non essere trasmesse correttamente.
- NOTE:**
- Utilizzare esclusivamente il tipo di batterie specificato.
  - Non utilizzare insieme batterie vecchie e nuove o di tipo diverso.
  - Con un uso normale, le batterie possono essere utilizzate per circa 1 anno.
  - Se la portata del telecomando si riduce sensibilmente, sostituire le batterie e premere il tasto "RESET" (ripristino) come illustrato a pagina 5.

## Descrizione e funzioni dell'unità interna

### 1 Griglia di aspirazione

Prima di accendere l'apparecchio, assicurarsi che la griglia di aspirazione sia perfettamente chiusa. Una chiusura incompleta potrebbe influire sul corretto funzionamento o sulle prestazioni del prodotto.

### 2 Tasto "MANUAL AUTO" (manuale automatico)

Va utilizzato quando il telecomando è stato smarrito o se si verifica un malfunzionamento.

Stato	Azione	Modo di funzionamento
In funzionamento	Premere per più di 3 secondi.	Arresto
In fase di arresto	Premere per più di 3 secondi e meno di 10 secondi.	Auto
	Premere per più di 10 secondi. (Solo a fini di manutenzione.*)	Raffreddamento forzato
Dopo la pulizia	Premere per meno di 3 secondi.	Ripristino indicatore filtro

\*: per arrestare il Raffreddamento forzato, premere questo tasto, oppure il tasto Avvio/Arresto sul telecomando.

### 3 Pannello anteriore

### 4 Sensore volumetrico

» Vedere pagina 8

Va utilizzato per la funzione Risparmio energetico. Controlla l'impostazione della temperatura rilevando la presenza di persone nella stanza.

### 5 Aletta direzionale verticale del flusso d'aria

Ogni volta che si preme il tasto "SET" (impostazione) sul telecomando, l'angolo dell'aletta direzionale verticale del flusso d'aria cambia come segue:

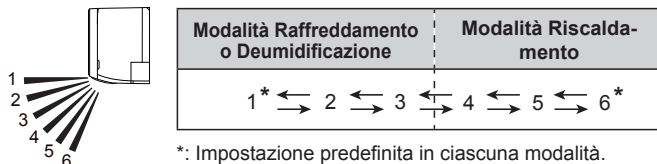

- Non regolare a mano.
- Appena avviata la modalità Auto o Riscaldamento, le alette possono inizialmente rimanere sulla posizione 1.
- Se si regola l'angolo alla posizione 4-6 per più di 30 minuti in modalità Raffreddamento o Deumidificazione, le alette tornano automaticamente nella posizione 3.
- Il mantenimento della posizione 4-6 durante la modalità Raffreddamento o Deumidificazione potrebbe causare la formazione di condensa le cui gocce potrebbero provocare danni materiali.

### 6 Flessibile di scarico

### 7 Ricevitore di segnale del telecomando

#### ⚠ ATTENZIONE

! Per un'adeguata trasmissione dei segnali tra il telecomando e l'unità interna, tenere il ricevitore di segnale lontano dai seguenti elementi:

- Luce solare diretta o altre luci intense
- Schermo piatto del televisore

Nelle stanze con luci fluorescenti istantanee, del tipo con inverter, il segnale potrebbe non essere trasmesso adeguatamente. In tal caso, rivolgersi al negozio presso il quale è stato effettuato l'acquisto del prodotto.

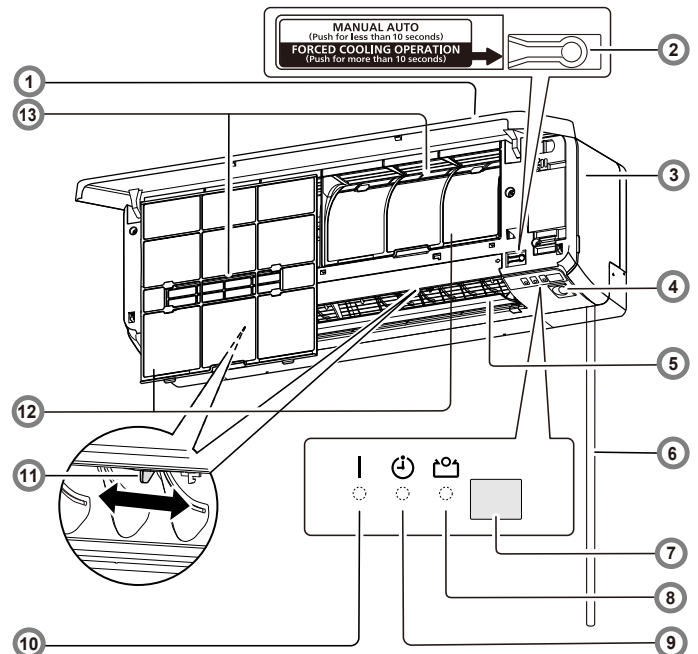

### 8 Spia luminosa Risparmio energetico (verde)

Spie del funzionamento Risparmio energetico e del funzionamento Riscaldamento a 10 °C.

### 9 Spia luminosa Timer (arancione)

Si accende quando è in funzione il Timer e lampeggia a ritmo lento quando viene rilevato un errore d'impostazione del timer. Per maggiori dettagli, consultare il paragrafo "Riavvio automatico" a pagina 9.

### 10 Spia luminosa Funzionamento (verde)

Si accende durante il normale funzionamento e lampeggia lentamente durante la funzione di Sbrinatorio automatico.

### 11 Alette direzionali orizzontali del flusso d'aria

#### ⚠ ATTENZIONE

! Prima di regolare la direzione orizzontale del flusso d'aria, assicurarsi che le alette direzionali verticali del flusso d'aria siano completamente ferme.

Regolare manualmente le due manopole.

### 12 Filtro dell'aria

» Vedere pagina 10

### 13 Filtri di pulizia dell'aria

» Vedere pagina 11

Purificano o deodorano l'aria fornendo un flusso d'aria fresco.

# Descrizione e funzioni del telecomando

## ⚠ ATTENZIONE

- Per evitare problemi di funzionamento del telecomando o danni allo stesso:
  - Collocare il telecomando in un posto in cui non sia esposto alla luce solare diretta o ad un calore eccessivo.
  - Estrarre le batterie se si prevede di non utilizzare l'apparecchio per un periodo di tempo prolungato.
  - Le batterie esaurite vanno immediatamente rimosse e smaltite secondo le leggi ed i regolamenti locali vigenti.
- Se il liquido perso dalle batterie dovesse entrare in contatto con pelle, occhi o bocca, lavare immediatamente con abbondante acqua pulita e consultare il medico.
- Ostacoli frapposti tra il telecomando e l'unità interna, come tende o muri, possono compromettere l'adeguata trasmissione dei segnali.
- Non sottoporre il telecomando a forti urti.
- Non versare acqua sul telecomando.

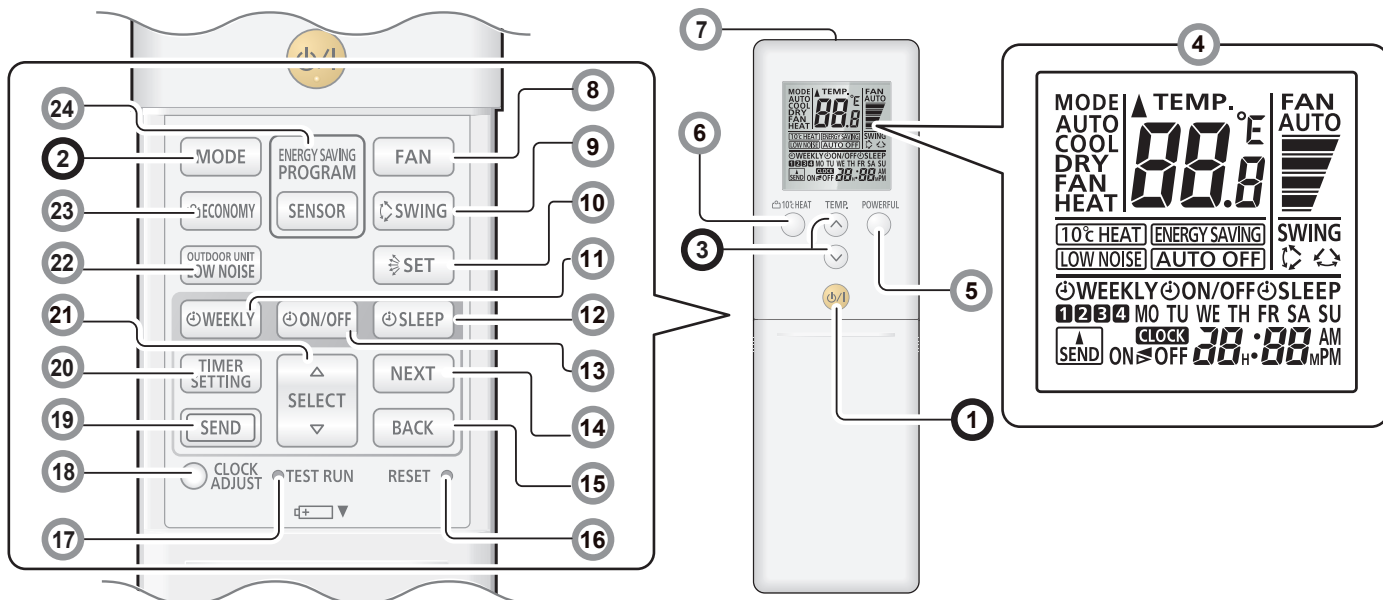

È possibile avviare rapidamente il funzionamento seguendo questi 3 passaggi:

### 1 Tasto Avvio/Arresto

### 2 Tasto "MODE" (modalità)

La modalità di funzionamento cambia nell'ordine seguente.



#### Note nella modalità Riscaldamento:

- Inizialmente l'unità interna funziona a una velocità di ventilazione molto bassa per circa 3-5 minuti, dopodiché passerà all'impostazione di ventilazione selezionata.
- In caso di necessità lo Sbrinatorio automatico ha la precedenza sul funzionamento in modalità Riscaldamento.

#### Note nella modalità Raffreddamento:

Periodicamente l'unità interna potrebbe arrestarsi per eseguire il controllo del ventilatore dell'unità interna stessa per il risparmio energetico interrompendo la rotazione del ventilatore dell'unità interna quando l'unità esterna non è in funzione.

### 3 Tasti "TEMP."

Consentono di impostare la temperatura desiderata.

La temperatura può essere impostata a 0,5 °C con incrementi. In modalità Raffreddamento o Deumidificazione è necessario impostare una temperatura inferiore a quella ambiente corrente. In modalità Riscaldamento è necessario impostare una temperatura superiore a quella ambiente corrente. Altrimenti la modalità di funzionamento corrispondente potrebbe non avviarsi.

Fascia di regolazione della temperatura	
Automatica/Raffreddamento/Deumidificazione	18.0-30.0 °C
Riscaldamento	16.0-30.0 °C

**NOTE:** Nella modalità Ventilatore il controllo della temperatura non è disponibile.

### 4 Display del telecomando

Nella presente sezione del manuale, sono descritti tutti gli indicatori. Nel corso del funzionamento, il display è correlato all'attivazione dei tasti ed indica unicamente gli indicatori necessari per l'impostazione specifica.

### 5 Tasto "POWERFUL" (massima potenza)

Attiva il funzionamento Massima potenza.

L'unità funzionerà alla massima potenza con flusso d'aria intenso per raffreddare o riscaldare velocemente la stanza.

Se attiva, l'unità interna emetterà 2 brevi segnali acustici.

Per disattivare questa funzione, premere di nuovo il tasto "POWERFUL" (massima potenza). L'unità interna emetterà 1 breve segnale acustico. Il funzionamento Massima potenza si spegne automaticamente nelle situazioni seguenti:

- Quando la temperatura ambiente raggiunge quella impostata in modalità Raffreddamento, Deumidificazione o Riscaldamento.
- Quando sono trascorsi 20 minuti dall'impostazione della modalità di funzionamento Massima potenza.

Anche nelle situazioni sopra descritte, il funzionamento Massima potenza si arresterà automaticamente soltanto dopo essere rimasto attivo per un determinato periodo di tempo.

#### NOTE:

- La direzione del flusso d'aria e la velocità del ventilatore vengono controllati automaticamente.
- Questa modalità non può essere impostata in concomitanza con il funzionamento in modo Risparmio energetico.
- Il funzionamento Massima potenza avrà la precedenza sulle funzioni Bassa rumorosità dell'unità esterna e Risparmio energetico. Se impostate, queste funzioni si avvieranno dopo lo spegnimento del funzionamento Massima potenza.

### 6 Tasto "10 °C HEAT" (riscaldamento a 10 °C)

Avvia il funzionamento Riscaldamento a 10 °C che mantiene la temperatura ambiente a 10 °C impedendo che scenda eccessivamente. Dopo aver premuto il tasto funzionamento in modalità Riscaldamento a 10 °C, l'unità interna emette 2 brevi segnali acustici e si accende la spia Risparmio energetico (verde).

Per disattivare questa modalità, premere il tasto Avvio/Arresto. La spia Risparmio energetico si spegnerà.

#### NOTE:

- In modalità Riscaldamento a 10 °C, è possibile regolare solo la direzione verticale del flusso dell'aria utilizzando il tasto "SET" (impostazione).
- Non sarà possibile attivare la modalità Riscaldamento se la temperatura ambiente è sufficientemente elevata.

(seguito)



## Descrizione e funzioni del telecomando (seguito)

### 7 Trasmittitore di segnali

- Punta adeguatamente al ricevitore di segnale dell'unità interna.
- L'indicatore di trasmissione del segnale ▲ sul display del telecomando indica che il segnale proveniente dal telecomando è in fase di trasmissione.
- La portata è di circa 7 m.
- Se il segnale trasmesso è stato inviato correttamente, si udirà un segnale acustico. In caso contrario, premere di nuovo il tasto sul telecomando.

### 8 Tasto "FAN" (ventilatore)

Consente di controllare la velocità del ventilatore.

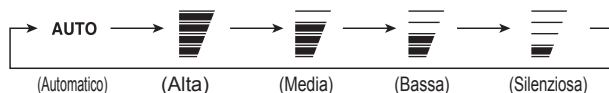

- Se è selezionata la modalità "AUTO" (Automatico), la velocità del ventilatore viene regolata automaticamente in base alla modalità di funzionamento.

### 9 Tasto "SWING" (oscillazione)

- Avvia o arresta l'oscillazione automatica dell'aletta direzionale verticale del flusso d'aria.
- Ogni volta che si preme il tasto, l'aletta direzionale verticale del flusso d'aria oscilla come indicato di seguito:

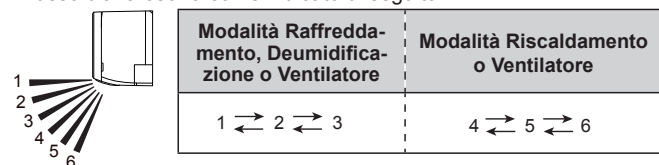

#### NOTE:

- Il funzionamento in Oscillazione può arrestarsi temporaneamente quando il ventilatore dell'unità ruota a velocità molto ridotta o quando sta per fermarsi.
- In modalità Ventilatore, entrambe le direzioni del flusso dell'aria (funzionamento a oscillazione) 1 ↔ 3 o 4 ↔ 6 seguono la direzione verticale impostata prima di attivare il funzionamento in modalità Oscillazione.

### 10 Tasto "SET" (impostazione)

Vedere pagina 3

Consente di regolare la direzione del flusso d'aria in verticale.

### 11 Tasto timer "WEEKLY" (settimanale)

Vedere pagina 7

Attiva il timer Settimanale per un massimo di 4 programmi attivi o disattivi al giorno, per ogni giorno della settimana.

### 12 Tasto timer "SLEEP" (spegnimento automatico)

Vedere pagina 6

Attiva la funzione Timer Spegnimento automatico che consente di favorire il riposo grazie a un controllo graduale della temperatura.

### 13 Tasto timer "ON/OFF" (acceso/spento)

Vedere pagina 6

Attiva la funzione timer On/Off (Acceso/Spento).

### 14 Tasto "NEXT" (avanti)

Consente di regolare l'impostazione del timer.

### 15 Tasto "BACK" (indietro)

Consente di regolare l'impostazione del timer.

### 16 Tasto "RESET" (ripristino)

Quando si utilizza il tasto "RESET" (ripristino) è necessario premerlo delicatamente utilizzando la punta di una penna a sfera o altro oggetto simile nella direzione corretta come indicato in questa figura.



### 17 Tasto "TEST RUN" (funzione test)

\* |

- Solo utilizzato per la prova iniziale nella installazione dell'unità. Non premere questo tasto in condizioni di utilizzo normale, perché causerebbe un funzionamento errato.
- Durante la prova di funzionamento, l'indicatore Funzionamento e l'indicatore Timer lampeggiano contemporaneamente.
- Per uscire dal ciclo di prova che viene avviato involontariamente, è necessario spegnere il condizionatore d'aria premendo il tasto Avvio/Arresto.

### 18 Tasto "CLOCK ADJUST" (regolazione dell'ora)

Vedere pagina 2

Consente di regolare l'ora.

### 19 Tasto "SEND" (invio)

\*

Consente di trasmettere l'impostazione dell'ora o del timer.

### 20 Tasto "TIMER SETTING" (impostazione timer)

Vedere pagina 6

Consente di passare alla modalità impostazione timer.

### 21 Tasto "SELECT" (seleziona)

Consente di regolare l'ora o il timer.

### 22 Tasto "OUTDOOR UNIT LOW NOISE" (bassa rumorosità dell'unità esterna)

Avvia o arresta il funzionamento Bassa rumorosità dell'unità esterna che riduce il rumore prodotto dall'unità esterna diminuendo il numero di giri di rotazione del compressore e arrestando la velocità del ventilatore.

Una volta impostato il funzionamento, l'impostazione viene mantenuta finché non si preme di nuovo questo tasto per arrestare il funzionamento, anche nel caso in cui l'unità interna non sia in funzione.

La spia "LOW NOISE" (bassa rumorosità) sul display del telecomando indica che l'unità è in modalità Bassa rumorosità dell'unità esterna.

#### NOTE:

- non è possibile eseguire questa modalità contemporaneamente alle modalità di funzionamento Ventilatore, Deumidificazione e Massima potenza.

### 23 Tasto "ECONOMY" (risparmio energetico)

Avvia o arresta il funzionamento in modalità Risparmio energetico che consente di risparmiare maggiore energia elettrica rispetto alle altre modalità di funzionamento modificando la temperatura impostata e posizionandola su un'impostazione bassa.

Premendo il tasto "ECONOMY" (risparmio energetico), la spia Risparmio energetico sull'unità interna si illumina.

- In modalità Raffreddamento o Deumidificazione, la temperatura ambiente dovrà essere regolata di qualche grado superiore rispetto a quella impostata.
- In modalità Riscaldamento, la temperatura ambiente dovrà essere regolata di qualche grado inferiore rispetto a quella impostata.

#### NOTE:

- In modalità Raffreddamento, Riscaldamento o Deumidificazione, la resa massima di questo tipo di funzionamento corrisponde a circa il 70% del normale funzionamento.
- Questa funzione non può essere utilizzata durante il monitoraggio della temperatura attuato dalla modalità Auto.

### 24 Tasto "SENSOR" (programma risparmio energetico)

Vedere pagina 8

Attiva o disattiva la funzione Risparmio energetico.

\* Al momento dell'acquisto la funzione Risparmio energetico è Attiva.

\*: È necessario eseguire l'impostazione mentre viene visualizzata la schermata impostazione di ciascuna funzione.

|: il tasto è disponibile solo quando il condizionatore d'aria è acceso.

# Descrizione e funzioni del telecomando (seguito)

## Controllo della ventola per il risparmio energetico

Una volta raggiunta la temperatura impostata durante la modalità di funzionamento Raffreddamento, il ventilatore funziona a intermittenza e consente di risparmiare energia elettrica.

Per utilizzare questa funzione, eseguire le seguenti operazioni;

Al momento dell'acquisto il controllo ventola per la funzione risparmio energetico è attiva.

1. Spegnerne l'unità interna premendo il tasto Avvio/Arresto.
2. Premere il tasto "FAN" (ventilatore) per almeno 5 secondi fino a quando viene visualizzato lo stato corrente Fan Control "FC".
3. Premere i pulsanti "TEMP." (▲/▼) per passare da "ON" (acceso) a "OFF" (spento) e viceversa.
4. Premere il tasto Avvio/Arresto per inviare l'impostazione per l'unità interna. Dopo aver inviato lo stato, il display tornerà automaticamente alla schermata iniziale.

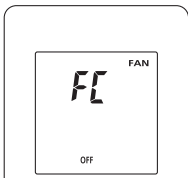

- 1 Premere il tasto Avvio/Arresto finché sul display telecomando non viene visualizzato solo l'orologio.
- 2 Premere il tasto "MODE" (modalità) per almeno 5 secondi per visualizzare il codice personalizzato corrente (inizialmente impostato su A).
- 3 Premere i tasti "TEMP." (▲/▼) per modificare il codice personalizzato fra A↔B↔C↔D. Far coincidere il codice sul display con il codice personalizzato del condizionatore d'aria.
- 4 Premere nuovamente il tasto "MODE" (modalità) per tornare alla visualizzazione dell'orologio. Il codice personalizzato verrà modificato.

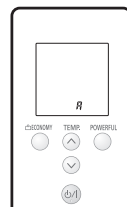

Se non si premono tasti entro 30 secondi dopo aver visualizzato lo stato "FC", il sistema ritorna alla visualizzazione dell'orologio originale. In questo caso, ricominciare dal punto 1.

## Impostazione del codice personalizzato del telecomando

Se in una stanza sono installati due o più condizionatori d'aria e il telecomando controlla un condizionatore diverso da quello che si desidera impostare, modificare il codice personalizzato del telecomando perché controlli solo il condizionatore che si desidera impostare (sono possibili 4 selezioni).

Se in una stanza sono installati due o più condizionatori d'aria, contattare il rivenditore per impostare i codici personalizzati di ogni singolo condizionatore.

Utilizzare i passaggi seguenti per selezionare il codice personalizzato del telecomando (si tenga presente che il condizionatore d'aria non riceve il segnale se non è stato impostato il corrispondente codice personalizzato).

- Se non viene premuto alcun tasto entro 30 secondi dalla visualizzazione del codice personalizzato, il sistema torna alla visualizzazione dell'orologio originale. In questo caso, ripetere la procedura dal passaggio 1.
- Il codice personalizzato del condizionatore d'aria è impostato su "A" prima della consegna. Per modificare il codice personalizzato, contattare il rivenditore.
- A seconda del tipo di telecomando, il codice personalizzato potrebbe essere reimpostato su A dopo la sostituzione delle batterie. In questo caso, se si utilizza un codice diverso da A, reimpostare il codice dopo aver sostituito le batterie. Se non si conosce l'impostazione del codice personalizzato del condizionatore d'aria, provare ognuno dei codici personalizzati (A→B→C→D) fino a trovare quello corretto.

## Funzione Timer

### Nota sulle impostazioni del timer:

In seguito ad un qualsiasi arresto dell'alimentazione, come un'interruzione di corrente o lo spegnimento dell'interruttore automatico, occorre reimpostare l'orologio interno. In questo caso, la spia luminosa Timer dell'unità interna lampeggia e si deve procedere ad una nuova regolazione dell'impostazione.

### Timer Acceso o timer Spento

È possibile impostare Acceso timer o spento timer seguendo questi passaggi.

- 1 Premere il tasto "TIMER SETTING" (impostazione timer) per avviare l'impostazione. La spia "WEEKLY" (settimanale) lampeggerà sul telecomando.

- 2 Premere il tasto "SELECT" (seleziona) per selezionare la modalità desiderata. La modalità varierà come segue:

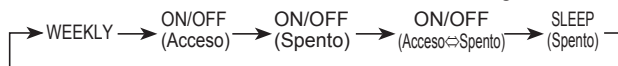

- 3 Premere il tasto "NEXT" (avanti). Continuare a eseguire le impostazioni per ciascuna modalità.

\* Per annullare l'impostazione del timer durante la procedura di impostazione, premere di nuovo il tasto "TIMER SETTING" (impostazione timer).

- 4 Regolare l'ora premendo il tasto "SELECT" (seleziona) mentre la spia "CLOCK"(ora) lampeggia. Ogni volta che si preme questo tasto, l'ora viene modificata di +5/-5 minuti. Tenendo premuto il tasto l'ora viene modificata di +10/-10 minuti.

- 5 Premere il tasto "SEND" (invio).

Per riattivare l'impostazione del timer, eseguire di nuovo i passaggi da 1 a 5. Per annullare il timer Acceso/Spento, premere il tasto "ON/OFF" (accesso/spento) quando la spia "ON/OFF" (accesso/spento) è illuminata. (Elimina la spia)

### Timer programmi (uso combinato di timer Acceso e timer Spento)

È possibile impostare un timer integrato Acceso→Spento oppure Spento→Acceso.

Verrà attivato per primo il timer per il quale l'ora d'inizio configurata è più vicina a quella corrente, e le funzioni del timer saranno visualizzate nell'ordine seguente:

Timer	Spia sul display del telecomando
Timer Acceso→Spento	ON▷OFF
Timer Spento→Acceso	ON◁OFF

Per impostare il timer di programmazione, seguire gli stessi passaggi da 1 a 5 utilizzati per il timer Acceso/Spento. (Selezionare Acceso↔Spento nel passaggio 2)

### NOTE:

- Se si modifica il valore d'impostazione per il timer dopo aver impostato il timer programmi, il conteggio alla rovescia del timer viene azzerato.
- L'ora per ciascuna combinazione deve essere impostata in un arco di tempo di 24 ore.

### Spegnimento automatico

Per impostare lo Spegnimento automatico, seguire innanzitutto i passaggi da 1 a 3 utilizzati per il timer Acceso/Spento.

- 4 Regolare l'ora premendo il tasto "SELECT" (seleziona) mentre la spia "CLOCK"(ora) lampeggia.

Ogni volta che il tasto viene premuto, l'ora cambia come indicato di seguito:

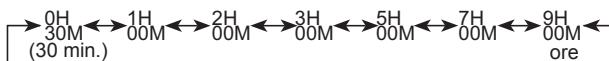

- 5 Premere il tasto "SEND" (invio).

Per annullare lo Spegnimento automatico, premere il tasto "SLEEP" (spegnimento automatico) quando la spia "SLEEP" (spegnimento automatico) è illuminata. (Elimina la spia)

Per potersi addormentare nelle migliori condizioni ed evitare un calore o un freddo eccessivo durante il sonno, la funzione Spegnimento automatico controlla automaticamente l'impostazione della temperatura in funzione del tempo impostato, come illustrato di seguito. Una volta trascorso il tempo impostato, il condizionatore d'aria si spegne completamente.

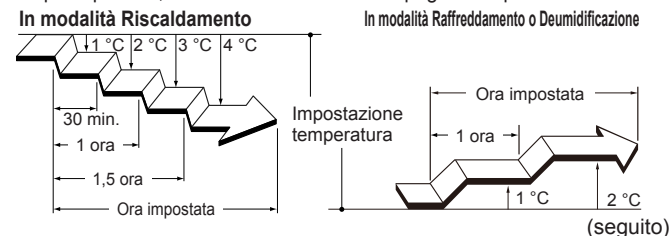

(seguito)

## Funzione Timer (seguito)

### Timer Settimanale

È possibile utilizzare la combinazione delle modalità Timer Acceso e Spento e attivare fino a 4 programmazioni (programma 1~4) al giorno e 28 a settimana.

Prima di impostare il programma, stabilire innanzitutto la settimana e l'ora del condizionatore d'aria.

Se la settimana e l'ora non sono impostate, il timer settimanale non si attiverà correttamente all'orario impostato.

Fare riferimento al paragrafo "preparazione del telecomando" (pagina 2).

#### Esempio di timer Settimanale 1

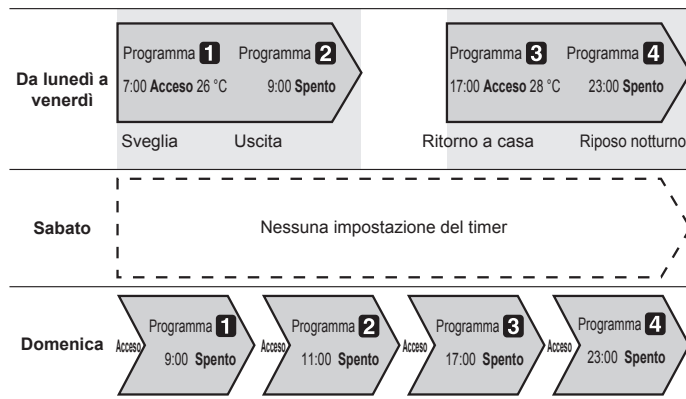

#### Esempio di timer Settimanale 2

È possibile specificare una determinata temperatura con l'impostazione Acceso nel timer Settimanale.

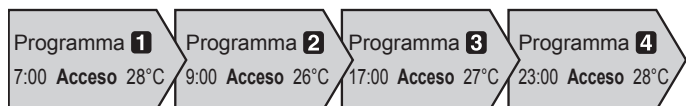

\* Per le modalità Automatico, Raffreddamento e Deumidificazione è possibile impostare l'intervallo 18-30 °C, mentre per la modalità Riscaldamento la temperatura è pari a 10 o compresa nell'intervallo 16-30°C. Anche se la temperatura viene impostata su 10, 16 o 17 °C, se il prodotto viene azionato in modalità Automatico, Raffreddamento o Deumidificazione la temperatura di funzionamento sarà di 18 °C.

#### NOTE:

- I funzionamenti diversi dall'impostazione della temperatura saranno gli stessi dell'ultima volta in cui è stato fermato il funzionamento, quindi i funzionamenti del tipo Raffreddamento → Riscaldamento → Raffreddamento → Riscaldamento non possono essere impostati automaticamente.
- Se il Timer Acceso e il Timer Spento vengono impostati alla stessa ora, il condizionamento d'aria sarà eseguito con il programma ON. Se due programmi Timer Acceso sono impostati alla stessa ora, il condizionamento d'aria eseguirà i programmi in base all'ordine del numero di programmazione.
- In caso di interruzione di alimentazione, ad es. a causa di un'interruzione di corrente durante l'impostazione del timer Settimanale o a causa di un'interruzione dovuta al sistema salvavita, il timer interno al condizionatore d'aria sarà errato. (Vedere pagina 9 "Riavvio automatico"). In tal caso, il timer principale inizierà a lampeggiare, e sarà quindi necessario far coincidere la data e l'ora. (Vedere pagina 2 "preparazione del telecomando").
- Non è possibile utilizzare il timer settimanale insieme ad altri timer. Se si desidera azionare il prodotto con il timer settimanale, al termine dell'utilizzo del timer acceso/spento, timer di programmazione o spegnimento automatico durante il funzionamento del timer settimanale, è necessario attivare di nuovo il timer settimanale.

Per impostare il timer Settimanale, seguire innanzitutto i passaggi 1 a 3 a pagina 6 utilizzati per il timer Acceso/Spento.

- 4 Selezionare il numero di programmazione e il giorno con il tasto "SELECT" (seleziona).

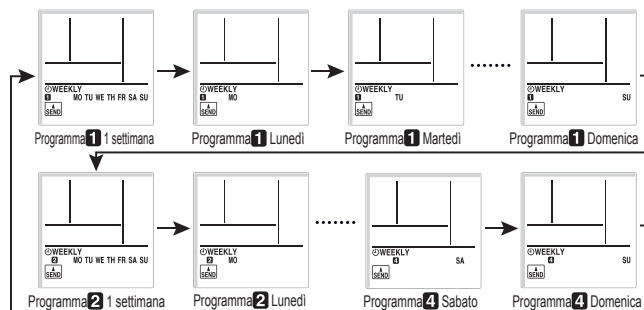

Premere il tasto "NEXT" (avanti) quando il numero di programmazione e il giorno che si desiderano impostare lampeggiano.

- 5 Premere il tasto "SELECT" (seleziona) per selezionare la modalità di funzionamento (Timer Acceso, Timer Spento o Funzionamento senza timer).

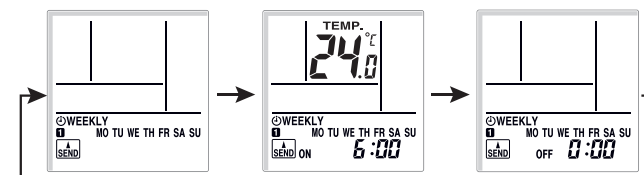

Funzionamento senza timer

1. Premere il tasto "NEXT" (avanti) per tornare al passaggio 4 e configurare l'impostazione successiva.
2. Premere il tasto "SEND" (invio) per terminare l'operazione.

Premere il tasto "NEXT" (avanti).

- 6 Premere il tasto "SELECT" (seleziona) per impostare l'orario Acceso od Spento desiderati.

Se è selezionato Spento nel passaggio 5

1. Premere il tasto "NEXT" (avanti) per tornare al passaggio 4e configurare l'impostazione successiva.
2. Premere il tasto "SEND" (invio).

Premere il tasto "NEXT" (avanti).

- 7 Premere il tasto "SELECT" (seleziona) per impostare la temperatura.

Se si desidera passare all'impostazione successiva, premere il tasto "NEXT" (avanti), tornare al passaggio 4 e configurare l'impostazione successiva.

- 8 Per completare l'impostazione, premere il tasto "SEND" (invio).

Se si desidera annullare l'impostazione durante lo svolgimento della relativa procedura, premere il tasto "TIMER SETTING" (impostazione timer) al posto del tasto "SEND" (invio).

#### NOTE:

- Quando si annulla il timer Settimanale, selezionare Funzionamento senza timer nel passaggio 5 dell'impostazione del timer Settimanale.
- Se durante la configurazione delle impostazioni si desidera tornare al passaggio precedente, premere il tasto "BACK" (indietro).
- Premere il tasto "SEND" (invio) quando ci si trova in prossimità dell'unità principale. Se si effettua questa operazione quando si è lontani dall'unità principale, il segnale potrebbe non essere inviato correttamente e le impostazioni potrebbero non essere configurate adeguatamente.
- Per controllare la programmazione, ripetere i passaggi da 1 a 3 per passare alla modalità Timer Settimanale, quindi utilizzare il tasto "SELECT" (seleziona) per scorrere le impostazioni del timer Settimanale nell'ordine illustrato nel passaggio 4.
- Per annullare il timer Settimanale, premere il tasto timer "WEEKLY" (settimanale) quando la spia "WEEKLY" (settimanale) è illuminata. (La spia si spegnerà)

## Sensore volumetrico (Risparmio energetico)

Per evitare spreco di energia elettrica, questa funzione controlla l'impostazione della temperatura quando nella stanza non sono presenti persone. Al momento dell'acquisto la funzione Risparmio energetico è attiva.

- 1 Per attivare la funzione risparmio energetico, premere il tasto "SENSOR" (sensore).  
La spia "ENERGY SAVING" (risparmio energetico) lampeggerà sul telecomando.
- 2 Per disattivare la funzione Risparmio energetico, premere di nuovo il tasto "SENSOR" (sensore).  
La spia "ENERGY SAVING" (risparmio energetico) si spegnerà sul telecomando.

### Informazioni sulla Funzione Risparmio Energetico

Se nell'arco di circa 20 minuti nessuna persona entra nella stanza, la temperatura impostata verrà automaticamente controllata (se qualcuno torna nella stanza, il sensore volumetrico rileverà la presenza della persona e tornerà automaticamente alle impostazioni originarie).

Modalità di funzionamento	Dettagli del funzionamento (se nella stanza non sono presenti persone da un po' di tempo)
Raffreddamento/Deumidificazione	La temperatura impostata aumenterà al massimo di circa 2°C.
Riscaldamento	La temperatura impostata diminuirà al massimo di circa 4°C.
Auto (Automatico)	Questa impostazione aziona automaticamente la funzione Risparmio energetico per la modalità selezionata (Raffreddamento/Riscaldamento/Deumidificazione).

- Se utilizzata insieme allo Spegnimento automatico (pagina 6), quest'ultimo avrà la precedenza.
- Se durante il funzionamento in modalità Riscaldamento a 10 °C nella stanza non sono presenti persone, la temperatura impostata non verrà modificata.

- L'intervallo di applicazione è il seguente.

Angolo verticale a 90° (vista laterale)

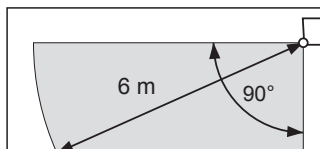

Angolo orizzontale a 100° (vista dall'alto)

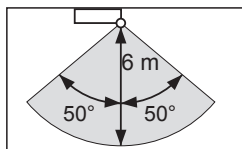

La funzione Risparmio energetico potrebbe non attivarsi se la temperatura ambiente è molto diversa da quella stabilita nella relativa impostazione, ad esempio immediatamente dopo l'inizio del funzionamento.

### Informazioni sul SENSORE VOLUMETRICO

- Ulteriori informazioni sul rilevamento con il sensore volumetrico
  - Il sensore volumetrico rileva l'eventuale presenza di persone nella stanza individuando i loro movimenti.

#### NOTE

- Poiché il sensore volumetrico rileva la luce a infrarossi emessa dalle persone, potrebbero verificarsi casi in cui il rilevamento risulta errato.

#### **Situazioni in cui il sensore non rileva presenze nella stanza anche se sono presenti delle persone**

- Quando la temperatura è elevata e la differenza con la temperatura corporea delle persone è minima (ad esempio durante l'estate quando la temperatura è pari o superiore a 30 °C).
- Quando nella stanza è presente una persona immobile da un po' di tempo.
- Quando una persona si trova dietro un divano, altro tipo di mobilio, vetrata o in situazioni analoghe.
- Quando una persona indossa capi di abbigliamento estremamente pesanti e si trova con le spalle rivolte al sensore.

#### **Situazioni in cui il sensore rileva erroneamente presenze nella stanza anche se non sono presenti delle persone**

- Quando vi è un cane o un gatto che si muove all'interno della stanza.
- Quando il vento agita tende o piante.
- Quando sono in funzione dispositivi di riscaldamento, umidificatori o apparecchi elettrici quali ad esempio ventilatori elettrici a oscillazione.



## Informazioni generali sul Funzionamento

### La funzione di sbrinamento automatico

Durante il funzionamento in riscaldamento quando la temperatura esterna è molto bassa e vi è un alto tasso di umidità, sull'unità esterna può formarsi del ghiaccio, con conseguente riduzione delle prestazioni.

Per evitare il problema, il condizionatore d'aria è dotato di una funzione di sbrinamento automatico controllata da microcomputer.

In caso di formazione di ghiaccio, il condizionatore d'aria si arresta temporaneamente e il circuito di sbrinamento entra in funzione per un breve lasso di tempo (massimo 15 minuti).

Durante questa operazione, la spia luminosa Funzionamento dell'unità interna lampeggia.

In caso di formazione di ghiaccio sull'unità esterna dopo il funzionamento in riscaldamento, l'unità esterna si arresta automaticamente dopo pochi minuti di funzionamento. Si avvia quindi lo sbrinamento automatico.

### Riavvio automatico

In caso di interruzione di corrente, il condizionatore d'aria si arresta una volta. Una volta ristabilita la corrente, si riavvia automaticamente nella modalità in cui si era arrestato.

In caso d'interruzione di corrente dopo l'impostazione del timer, il conteggio alla rovescia del timer viene azzerato.

Una volta ristabilita la corrente, la spia luminosa Timer dell'unità interna lampeggia per indicare che vi è stato un problema con il timer. In tal caso, regolare di nuovo il timer.

### Prestazioni di Riscaldamento

Questo condizionatore d'aria funziona sulla base del principio della pompa di calore, assorbendo il calore dall'aria esterna e trasferendolo all'unità interna. Di conseguenza, le prestazioni operative risultano ridotte quando la temperatura dell'aria esterna scende. Se si ritiene che le prestazioni di riscaldamento siano insufficienti, si consiglia di utilizzare questo condizionatore d'aria unitamente ad un altro tipo di apparecchio di riscaldamento.

### Controllo di gruppo (opzionale)

Un telecomando può comandare fino a 16 condizionatori d'aria. Tutti i condizionatori funzioneranno con le stesse impostazioni.

### Altre apparecchiature elettriche possono provocare problemi di funzionamento:

L'uso di altre apparecchiature elettriche, come un rasoio elettrico, o un trasmettitore radio wireless nelle vicinanze, può provocare problemi di funzionamento del condizionatore d'aria. In tal caso, spegnere l'interruttore automatico. Quindi riaccenderlo e riavviare il funzionamento mediante il telecomando.

### Telecomando a filo (opzionale)

Può inoltre essere utilizzato il telecomando opzionale a filo.

Il telecomando a filo dispone delle seguenti funzioni differenti rispetto al telecomando senza fili.

#### [Funzioni aggiuntive del telecomando a filo]

- Timer di ripristino della temperatura

È possibile utilizzare contemporaneamente telecomando a filo e senza fili (ma le funzioni sono limitate).

Quando si selezionano le funzioni limitate tramite il telecomando, si avvertirà un segnale acustico e le spie Funzionamento, Timer ed ECONOMY dell'unità interna inizieranno a lampeggiare.

#### [Funzioni limitate del telecomando senza fili]

<Telecomando a filo (Non polarizzato a 2 fili)>

- Unità esterna silenziosa
- Riscaldamento a 10 °C
- Timer settimanale
- Massima potenza

### Controllo LAN wireless (opzionale)

È possibile utilizzare il controllo LAN wireless opzionale.

# Pulizia e manutenzione

## ⚠ ATTENZIONE

- Prima di pulire il prodotto, assicurarsi di averlo spento e di aver disattivato l'alimentazione.
- Prima di accendere l'apparecchio, assicurarsi che la griglia di aspirazione sia perfettamente chiusa. La chiusura incompleta della griglia di aspirazione può influire sul corretto funzionamento o sulle prestazioni del condizionatore d'aria.
- Onde evitare lesioni personali, non toccare le alette in alluminio dello scambiatore di calore integrato nell'unità interna durante l'installazione o la manutenzione dell'unità.
- Non esporre l'unità interna a insetticidi liquidi o lacche per capelli.
- Non effettuare le operazioni di manutenzione dell'unità appoggiandosi su superfici scivolose, irregolari o poco stabili.

### Manutenzione quotidiana

Per la pulizia del corpo dell'unità interna, tenere presente quanto segue:

- Non utilizzare acqua ad una temperatura superiore a 40 °C.
- Non utilizzare detergenti abrasivi, né solventi volatili come benzolo o diluenti.
- Strofinare delicatamente l'unità con un panno morbido.

### Pulizia della griglia di aspirazione

- 1 Afferrare la griglia di aspirazione con entrambe le mani ai lati, quindi tirare verso la parte anteriore finché non risulta agganciata. Mantenere la griglia di aspirazione in posizione orizzontale, quindi tirare i perni di montaggio a sinistra e a destra per rilasciarli.

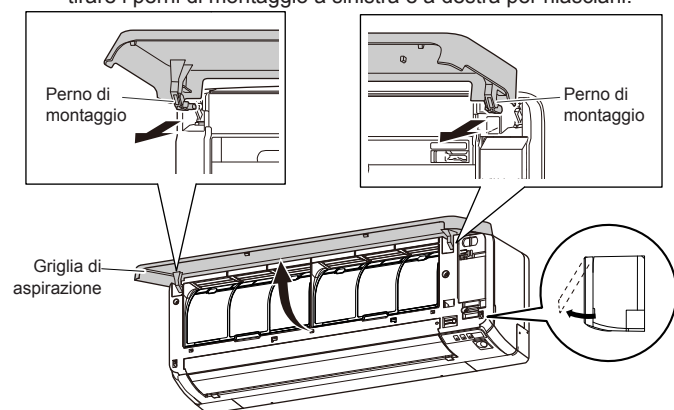

- 2 Lavare delicatamente la griglia di aspirazione immergendola in acqua, oppure strofinandola con cura con un panno morbido inumidito in acqua calda.

Asciugarla con un panno morbido ed asciutto.

- 3 Fissare i perni di montaggio sinistro e destro al cuscinetto superiore del pannello seguendo la direzione indicata dalla freccia, sorreggendo al contempo la griglia di aspirazione in senso orizzontale. Premere finché non si avvertirà uno scatto in modo che ciascun perno sia bloccato in posizione.

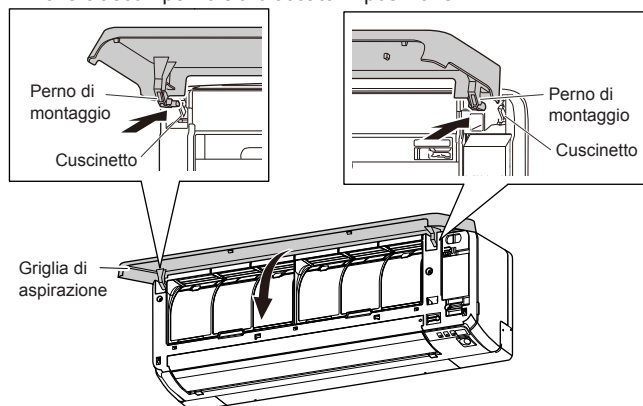

- 4 Per chiudere perfettamente la griglia di aspirazione, premere in 4 punti.

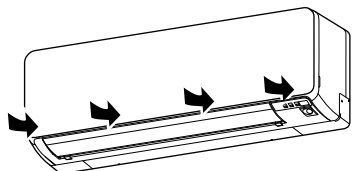

### Pulizia dei filtri dell'aria

- 1 Aprire la griglia di aspirazione e rimuovere i filtri dell'aria. Sollevare la maniglia del filtro dell'aria, scollegare i due ganci ed estrarre il filtro.

Maniglia del Filtro dell'aria

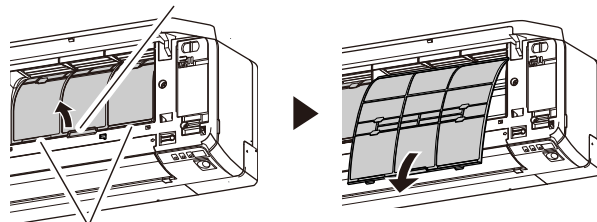

- 2 Eliminare la polvere dal filtro con un aspirapolvere o mediante lavaggio. Dopo aver lavato il filtro, farlo asciugare bene in un luogo riparato.

- 3 Sostituire il filtro dell'aria e chiudere la griglia di aspirazione.  
(1) Allineare i lati del filtro dell'aria rispetto al pannello e spingere a fondo, assicurandosi che i due ganci si reinseriscano correttamente nei fori appositi nel pannello.

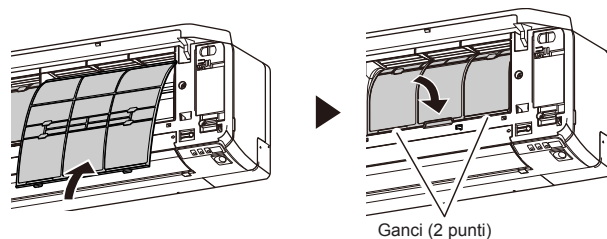

(2) Chiudere la griglia di aspirazione .

- La polvere può essere rimossa dal filtro dell'aria con un aspirapolvere o lavando il filtro in una soluzione di detergente delicato e acqua calda. Se il filtro viene lavato, farlo asciugare completamente in un luogo riparato prima di reinstallarlo.
- Se si accumula polvere sul filtro dell'aria, il flusso di aria risulterà ridotto, l'efficienza di funzionamento diminuirà e aumenterà il rumore.
- Durante i periodi di utilizzo regolare, i filtri dell'aria devono essere puliti ogni due settimane.
- Non utilizzare il condizionatore d'aria con la griglia di aspirazione aperta.

## Pulizia e manutenzione (seguito)

### Installazione del filtro di pulizia dell'aria

- ① Aprire la griglia di aspirazione e rimuovere i filtri dell'aria.

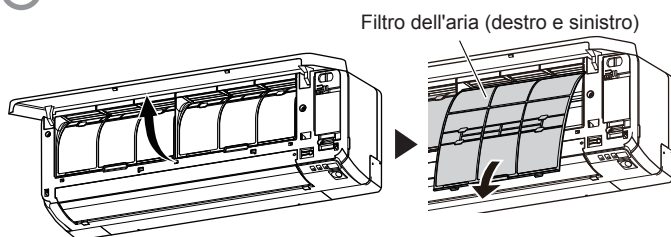

- ② Montare il filtro di pulizia dell'aria (composto da 2 pezzi).  
(1) Inserire il filtro di pulizia dell'aria nel relativo telaio.

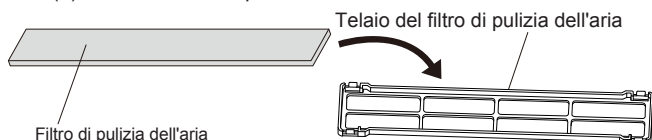

- (2) Agganciare il fermo su tutti gli angoli del filtro ai quattro ganci sulla parte posteriore del telaio del filtro di pulizia dell'aria.

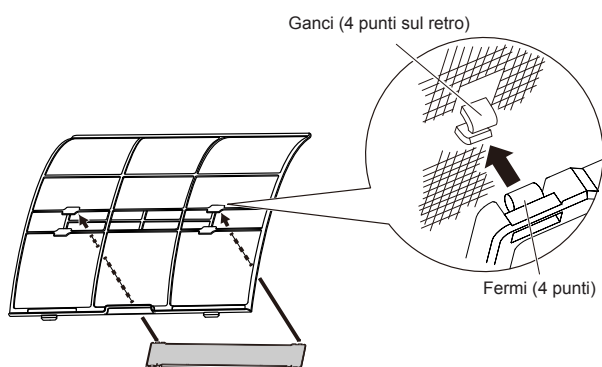

Evitare che il filtro di pulizia dell'aria sporga dal telaio.

- ③ Installare i due filtri dell'aria e chiudere la griglia di aspirazione.

- Quando si utilizzano i filtri di pulizia dell'aria, l'effetto sarà rafforzato impostando la velocità di ventilazione su Alta.

### Sostituzione dei filtri di pulizia dell'aria sporchi

Sostituire i filtri con i seguenti componenti (acquistati separatamente).

- Filtro al polifenolo catechin: UTR-FA16
- Filtro deodorante agli ioni: UTR-FA16-2

- ① Aprire la griglia di aspirazione e rimuovere i filtri dell'aria.
- ② Sostituirli con due nuovi filtri di pulizia dell'aria.
- (1) Rimuovere i vecchi filtri di pulizia dell'aria in ordine inverso rispetto a quello d'installazione.
  - (2) Procedere come per l'installazione del set di filtri di pulizia dell'aria.
- ③ Installare i due filtri dell'aria e chiudere la griglia di aspirazione.

#### [Informazioni sui filtri di pulizia dell'aria]

##### Filtro al polifenolo catechin (1 foglio)

- Questi filtri sono filtri usa e getta (non possono essere lavati e riutilizzati).
- Per quanto riguarda lo stoccaggio dei filtri, utilizzarli non appena possibile dopo l'apertura della confezione. (l'effetto di pulizia dell'aria diminuisce quando i filtri vengono lasciati nella confezione aperta)
- In genere, è opportuno sostituire i filtri ogni 3 mesi.

Per la sostituzione dei filtri di pulizia dell'aria sporchi, acquistare i filtri al polifenolo catechin dedicati UTR-FA16 (venduti separatamente).

##### Filtro deodorante agli ioni (1 foglio) - azzurro

- Per conservare l'effetto deodorante, il filtro deve essere sostituito ogni 3 anni.

Per la sostituzione dei filtri, acquistare i filtri deodoranti agli ioni dedicati UTR-FA16-2 (venduti separatamente).

#### [Manutenzione del Filtro deodorante agli ioni]

Per conservare l'effetto deodorante, pulire il filtro ogni 3 mesi come indicato di seguito.

1. Rimuovere il filtro.
2. Pulire con acqua e asciugare all'aria.
  - (1) Lavare il filtro con un getto d'acqua calda ad alta pressione finché la superficie non è completamente bagnata. Lavare con detergente neutro liquido (non lavare mai strofinando, per non compromettere l'effetto deodorante).
  - (2) Sciacquare con acqua corrente.
  - (3) Asciugare in luogo riparato.
3. Reinstallare il filtro.

### Dopo una sospensione prolungata dell'uso dell'unità

Se l'unità interna è rimasta spenta per più di 1 mese, prima di utilizzarla normalmente farla funzionare in modalità Ventilatore per mezza giornata, in maniera da asciugare bene i componenti interni.

### Controllo supplementare

Dopo un periodo d'uso prolungato, la polvere accumulata all'interno dell'unità interna può ridurre le prestazioni del prodotto nonostante siano state applicate le misure di manutenzione quotidiana o le procedure di pulizia descritte nel presente manuale.

In tal caso, si raccomanda di sottoporre il prodotto ad un controllo.

Per ulteriori informazioni, consultare personale tecnico autorizzato.

### Ripristino filtro

È possibile utilizzare questa funzione se impostata correttamente durante l'installazione. Per attivare questa funzione rivolgersi al personale tecnico autorizzato.

- La spia Risparmio energetico si illumina quando è necessario pulire i filtri dell'aria.
- Dopo aver attivato l'alimentazione, premere il tasto "MANUAL AUTO" (manuale automatico) sull'unità interna per 3 secondi o meno.

# Risoluzione dei problemi

## AVVERTENZA



Nei casi seguenti, spegnere immediatamente il condizionatore d'aria e disattivare completamente l'alimentazione spegnendo l'interruttore elettrico o scollegando la spina di alimentazione. Quindi rivolgersi al rivenditore o al personale tecnico autorizzato. Finché l'unità resta collegata alla fonte di alimentazione, non ne è isolata nemmeno quando è spenta.

- Si avverte odore di bruciato o l'unità emette fumo
- Fuoriuscita di acqua dall'unità

I casi seguenti non sono indice di problemi di funzionamento, ma costituiscono normali funzioni o caratteristiche del prodotto.

Problema	Causa	Vedere pagina
Il funzionamento è ritardato dopo il riavvio.	Per evitare di far saltare il fusibile, il compressore non funziona mentre il circuito di protezione si attiva per circa 3 minuti dopo un'improvviso Spento→Acceso dell'alimentazione.	–
Si avverte rumore.	<ul style="list-style-type: none"> <li>• Durante il funzionamento o subito dopo l'arresto del condizionatore d'aria, è possibile avvertire il rumore del flusso del refrigerante. Tale rumore si avverte in particolare nei primi 2-3 minuti di funzionamento.</li> <li>• Durante il funzionamento, è possibile avvertire il leggero scricchiolio dell'espansione e contrazione del pannello anteriore, provocate dal cambiamento di temperatura.</li> </ul>	–
	Durante il funzionamento in modalità Riscaldamento è possibile avvertire un rumore di sfrigolio prodotto dallo Sbrinamento automatico.	9
Dall'unità provengono odori.	L'apparecchio può riemettere odori dell'ambiente assorbiti, provenienti dai tessuti di arredamento, dai mobili o dal fumo di sigaretta.	–
L'unità emette nebbiolina o vapore.	In modalità Raffreddamento o Deumidificazione, può accadere che venga emessa una leggera nebbiolina generata dalla condensa che si forma nel processo di raffreddamento rapido.	–
	Durante il funzionamento in modalità Riscaldamento, il ventilatore integrato all'unità esterna può arrestarsi ed è possibile notare il vapore generato dalla funzione di Sbrinamento automatico.	9
Il flusso d'aria è debole o si arresta.	<ul style="list-style-type: none"> <li>• Subito dopo l'avvio del funzionamento in modalità Riscaldamento, la velocità del ventilatore resta temporaneamente molto bassa in modo da riscaldare i componenti interni dell'unità.</li> <li>• In modalità Riscaldamento, se la temperatura ambiente aumenta oltre quella impostata, l'unità esterna si arresta e l'unità interna funziona con il ventilatore a velocità molto bassa.</li> </ul>	–
	In modalità Riscaldamento, l'unità interna si arresta temporaneamente per un massimo di 15 minuti per eseguire lo Sbrinamento automatico mentre la spia luminosa Funzionamento lampeggia.	9
	In modalità Deumidificazione, l'unità interna funziona con il ventilatore a bassa velocità in modo da regolare l'umidità della stanza, e può di tanto in tanto arrestarsi.	–
	Quando la velocità del ventilatore è impostata su Silenzioso, il ventilatore gira a velocità molto bassa e il flusso d'aria è ridotto.	–
	In modalità Raffreddamento, il ventilatore dell'unità interna potrebbe arrestarsi di tanto in tanto se l'unità esterna non è in funzione.	4
	Quando viene eseguito il monitoraggio in modalità Auto, il ventilatore gira a velocità molto bassa.	–
Dall'unità esterna esce acqua.	Durante il funzionamento in modalità Riscaldamento, l'unità esterna può emettere l'acqua generata dallo Sbrinamento automatico.	9

Prima di rivolgersi al tecnico in caso di problemi di funzionamento, procedere ai controlli seguenti:

Problema	Diagnosi	Vedere pagina
L'apparecchio non funziona.	<input type="checkbox"/> Il sistema salvavita è stato spento? <input type="checkbox"/> Si è verificata un'interruzione di corrente? <input type="checkbox"/> È saltato un fusibile, oppure è scattato l'interruttore automatico?	–
	<input type="checkbox"/> Il timer funziona?	6
Raffreddamento o riscaldamento inefficienti.	<input type="checkbox"/> Il filtro dell'aria è sporco?	10
	<input type="checkbox"/> La griglia di aspirazione o la bocca di uscita dell'unità interna è ostruita?	–
	<input type="checkbox"/> La temperatura del locale è stata regolata adeguatamente?	4
	<input type="checkbox"/> È stata lasciata aperta una porta o una finestra? <input type="checkbox"/> Luce solare diretta o intensa penetra nella stanza durante il Raffreddamento?	–
	<input type="checkbox"/> Nella stanza vi sono altre apparecchiature di riscaldamento o computer in funzione, oppure molte persone durante il funzionamento in modalità Raffreddamento?	–
	<input type="checkbox"/> La velocità del ventilatore è impostata su Silenzioso? Se la velocità del ventilatore è impostata su Silenzioso, viene assegnata priorità alla riduzione del livello di rumore e le prestazioni del condizionatore d'aria potrebbero essere inferiori. Se il volume del flusso dell'aria non è quello desiderato, impostare la velocità del ventilatore a un livello Basso o più elevato.	5
<input type="checkbox"/> È stata impostata la modalità Bassa rumorosità dell'Unità esterna?	5	
L'unità funziona in modo diverso da quello specificato mediante il telecomando.	<input type="checkbox"/> Le batterie del telecomando sono scariche? <input type="checkbox"/> Le batterie del telecomando sono state inserite correttamente?	2

Nelle situazioni descritte di seguito, spegnere immediatamente il condizionatore d'aria e l'interruttore generale. Rivolgersi quindi a personale tecnico autorizzato/personale tecnico autorizzato.

- Il problema persiste nonostante si siano effettuati i controlli o diagnosi prescritti.
- Le spie luminose Funzionamento e Timer lampeggiano mentre la spia Economy lampeggia anch'essa, ma a ritmo rapido.