

MODE D'EMPLOI

CLIMATISEUR Type mural

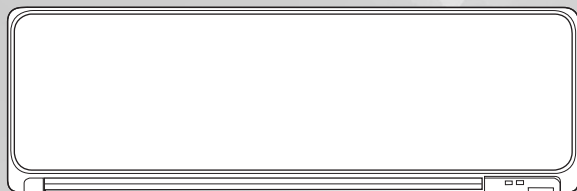

Contenus

Précautions de sécurité.....	1
Vue d'ensemble de l'unité intérieure et fonctionnement	3
Vue d'ensemble de la télécommande et fonctionnement	4
Fonctionnement par minuterie.....	6
Détecteur de présence humaine (Économie d'énergie)	8
Informations générales sur le fonctionnement.....	9
Nettoyage et entretien	10
Recherche des pannes.....	12

Avant d'utiliser ce produit, veuillez lire attentivement ces instructions. Conservez ce manuel pour référence future.

Précautions de sécurité

Pour prévenir tout risque de blessure personnelle ou de dégâts matériels, lisez attentivement cette section avant d'utiliser ce produit et conformez-vous aux précautions de sécurité suivantes.

Un fonctionnement incorrect en raison du non-respect du suivi des instructions peut causer des préjudices ou des dommages, la gravité de ceci est classée comme suit :

AVERTISSEMENT

Ce symbole indique un risque de mort ou de blessure grave.





 Ce marquage indique une action qui est INTERDITE.

ATTENTION



Ce symbole indique un risque de blessure ou de dégâts matériels.

 Ce marquage indique une action qui est OBLIGATOIRE.

• Explication des symboles présents sur l'unité intérieure ou l'unité extérieure.

	AVERTISSEMENT	Ce symbole indique que cet appareil utilise un réfrigérant inflammable. Il existe un risque d'incendie si du réfrigérant fuit et se retrouve exposé à une source d'inflammation externe.
	ATTENTION	Ce symbole indique que le manuel d'utilisation doit être lu attentivement.
	ATTENTION	Ce symbole indique que le technicien de service doit manipuler cet équipement conformément au manuel d'installation.
	ATTENTION	Ce symbole indique que des informations sont disponibles comme le manuel d'utilisation ou le mode d'emploi.

AVERTISSEMENT

-  • Ce produit ne contient aucune pièce dont l'entretien est à charge de l'utilisateur. Demandez-toujours technicien de service agréé pour les réparations, l'installation et le déplacement de ce produit. Une installation ou manipulation incorrecte risque de provoquer une fuite, un choc électrique ou un incendie.
- En cas de dysfonctionnement (odeur de brûlé), arrêtez immédiatement le climatiseur, mettez le disjoncteur hors tension pour couper l'alimentation ou débranchez la prise. Faites ensuite appel à un technicien de service agréé/technicien de service agréé.
- Veillez à ne pas endommager le câble d'alimentation. S'il est endommagé, il doit être remplacé par un technicien de service agréé.
- En cas de fuite du fluide frigorigène, éloignez-le de toute source de flammes ou de produits inflammables et contactez un technicien de service agréé.
- En cas d'orage ou d'un quelconque signe annonçant la foudre, mettez le climatiseur hors tension à l'aide de la télécommande, et évitez de toucher le produit ou la source d'alimentation pour prévenir tous risques électriques.
- L'appareil doit être stocké dans une pièce sans sources d'inflammation en fonctionnement continu (par exemple : flammes nues, un appareil fonctionnant au gaz ou un radiateur électrique en marche).
- L'appareil doit être stocké dans une pièce bien ventilée.
- Garder à l'esprit que les réfrigérants ne doivent pas contenir d'odeur.
- L'appareil doit être stocké de sorte à empêcher tout dommage mécanique.
-  • La mise au rebut du produit doit être effectuée correctement, conformément aux règlements nationaux ou régionaux.
- Pendant le transport ou le déplacement de l'unité intérieure, les tuyaux doivent être recouverts avec le support mural à crochet pour les protéger. Ne déplacez pas l'appareil en tenant les tuyaux de l'unité intérieure. (La tension appliquée aux raccords des tuyaux peut entraîner une fuite de gaz inflammable pendant le fonctionnement).
- Cet appareil ne doit pas être utilisé par des personnes (y compris des enfants) dont les capacités physiques, sensorielles ou mentales sont réduites, ou sans expérience et connaissances spécifiques, sauf sous la surveillance ou les instructions d'utilisation de l'appareil d'une personne responsable de leur sécurité. Les enfants doivent être surveillés afin d'éviter qu'ils ne jouent avec l'appareil.
-  • Ne mettez pas ce produit hors ou sous tension en branchant ou débranchant la prise ni en coupant ou allumant le disjoncteur.
- N'utilisez pas de gaz inflammables à proximité de ce produit.
- Ne vous exposez pas directement au flux d'air froid pendant trop longtemps.
- N'insérez pas les doigts ni d'autres objets dans l'orifice de sortie, le panneau ouvrant ou la grille d'admission.
- Ne faites pas fonctionner le climatiseur avec les mains mouillées.
- Ne pas installer l'unité dans une zone remplie d'huile minérale comme une usine ou une zone contenant une quantité importante d'éclaboussures d'huile ou de vapeur comme une cuisine.
- Ne pas tenter d'accélérer le processus de dégivrage par d'autres moyens que ceux recommandés par le fabricant. Idem pour le nettoyage.
- Ne pas percer ou brûler.

⚠ ATTENTION

- ❗ Fournissez de temps en temps une ventilation pendant l'utilisation.
- Utilisez toujours l'appareil avec les filtres à air installés.
- Vérifiez qu'aucun équipement électronique ne se trouve à moins de 1 m (40 po) des unités intérieure ou extérieure.
- Coupez toute l'alimentation électrique lorsque vous n'utilisez pas ce produit pendant de longues périodes.
- Après une longue période d'utilisation, assurez-vous que le support de l'unité d'intérieur soit contrôlé pour empêcher toute chute du produit.
- La direction du flux d'air et la température ambiante doivent être choisis avec précaution lorsque vous utilisez le climatiseur dans une pièce où se trouvent des enfants, des personnes âgées ou malades.
- ❌ N'orientez pas le flux d'air vers des feux ouverts ou des appareils de chauffage.
- N'obstruez et ne couvrez ni la grille d'admission ni l'orifice de sortie.
- N'exercez pas de forte pression sur les ailettes du radiateur.
- Ne grimpez pas, ne placez pas d'objets ou n'accrochez des objets sur ce produit.
- ❌ Ne placez aucun autre produit électrique ou domestique en dessous de ce produit. Une fuite goutte à goutte de condensation pourrait les rendre humides et peuvent causer des dommages ou un fonctionnement défectueux de vos appareils.
- N'exposez pas ce produit directement à l'eau.
- N'utilisez pas ce produit pour la conservation des denrées alimentaires, des plantes, des animaux, des équipements de précision, des œuvres d'art ou autres objets. Cela peut provoquer la détérioration de la qualité de ces éléments.
- N'exposez pas d'animaux ni de plantes au flux d'air direct.
- Ne buvez pas l'eau de vidange du climatiseur.
- Ne tirez pas sur le câble d'alimentation électrique pour débrancher la fiche.
- Ne touchez pas les ailettes en aluminium de l'échangeur thermique intégré à ce produit afin d'éviter toute blessure lors de l'entretien de l'unité.
- Ne vous tenez pas sur un escabeau instable lors de l'utilisation ou le nettoyage de ce produit. Il peut se retourner et peut causer des blessures.

Ce produit contient des gaz à effet de serre fluorés.

Accessoires de l'unité intérieure

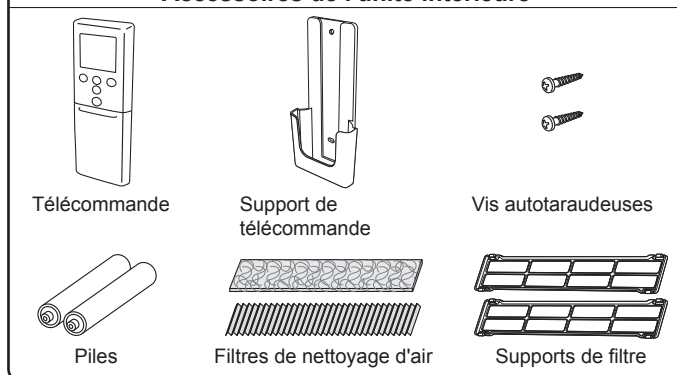

Installation du support de télécommande

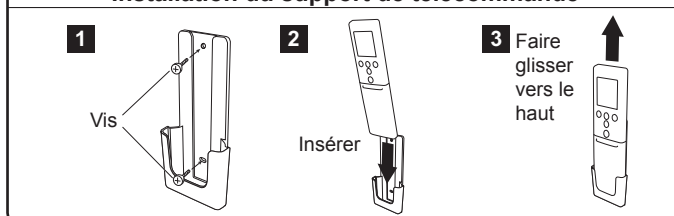

⚠ AVERTISSEMENT

- ❗ Veillez à ce que les jeunes enfants n'avalent pas accidentellement les piles.

⚠ ATTENTION

- ❌ N'essayez pas de recharger des piles sèches.
- N'utilisez pas de piles qui ont été rechargées.

Mise en place des piles (R03/LR03/AAA × 2) et préparation de la télécommande

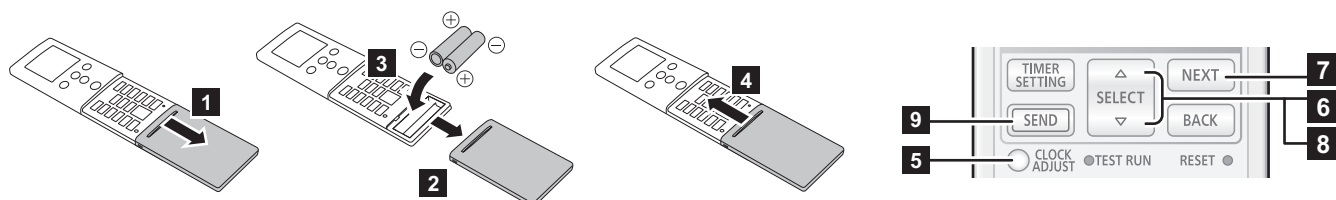

- 5** Appuyez sur le bouton « CLOCK ADJUST » (réglage horloge) pour commencer le réglage de l'horloge.
- 6** Réglez le jour de la semaine en appuyant sur la bouton "SELECT" (sélection). *Une pression sur les boutons "TEMP." (Δ / ∇) permet de modifier l'indicateur de l'heure d'une horloge 24 heures à une horloge 12 heures.
- 7** Appuyez sur la bouton «NEXT» (suivant) pour continuer.
- 8** Réglez l'heure en appuyant sur la bouton «SELECT» (sélection). Une pression sur Δ ou sur ∇ permet de modifier la valeur de minute en minute. Une pression sur Δ ou sur ∇ permet de modifier la valeur de 10 minutes.
- 9** Pour terminer, appuyez de nouveau sur le bouton «SEND» (envoyer) à proximité de l'unité intérieure. Les réglages risquent de ne pas être correctement envoyés si vous êtes trop éloignés lors de la pression sur le bouton.

REMARQUES :

- Utilisez uniquement le type de piles spécifié.
- N'utilisez pas différents types de piles et ne mélangez pas piles neuves et piles usagées.
- En cas d'utilisation normale, les piles ont une durée de vie d'environ 1 an.
- Si la portée de la télécommande diminue sensiblement, remplacez les piles et appuyez sur la bouton « RESET » (réinitialiser) en suivant les indications en page 5.

Vue d'ensemble de l'unité intérieure et fonctionnement

1 Grille d'admission

Avant de démarrer l'appareil, vérifiez que la grille d'admission a été correctement fermée. Une fermeture incomplète risque d'affecter le bon fonctionnement ou les performances de l'appareil.

2 Bouton "MANUAL AUTO" (manuel automatique)

À utiliser lorsque vous ne trouvez pas la télécommande ou en cas de dysfonctionnement.

État	Action	Mode ou fonctionnement
En fonctionnement	Appuyez pendant plus de 3 secondes.	Arrêt
Arrêt en cours	Appuyez pendant plus de 3 secondes et moins de 10 secondes.	Auto
	Appuyez pendant plus de 10 secondes. (Uniquement pour l'entretien.*)	Rafraîchissement forcé
Après nettoyage	Appuyez pendant moins de 3 secondes.	Réinitialisation du témoin de filtre

* : Pour arrêter le refroidissement Forcé, appuyez sur ce bouton ou appuyez sur la bouton Marche/Arrêt de la télécommande.

3 Panneau avant

4 Détecteur de présence » Voir page 8

Utilisé pour la fonction d'économie d'énergie. Contrôle le réglage de température en détectant une présence humaine dans la pièce.

5 Volet de direction vertical du flux d'air

À chaque pression sur la bouton « SET » (régler) de la télécommande, l'angle du volet de direction vertical du flux d'air se déplace de la manière suivante :

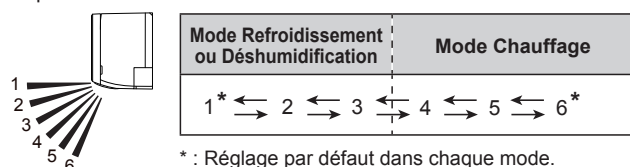

- Ne faites pas le réglage à la main.
- Au début des modes Automatique ou Chauffage, les volets peuvent rester en position 1 un moment, le temps que le réglage s'effectue.
- Si vous réglez l'angle en position 4-6 pendant plus de 30 minutes en mode Refroidissement ou Déshumidification, le volet repasse automatiquement en position 3.
- Le maintien en position 4-6 en mode Refroidissement ou Déshumidification risque de causer de la condensation et les gouttes risquent d'endommager votre appareil.

6 Tuyau de vidange

7 Récepteur du signal de télécommande

⚠ ATTENTION

- ! Pour assurer la transmission du signal entre la télécommande et l'unité intérieure, gardez le récepteur du signal à l'écart des éléments suivants:
 - Rayonnement solaire direct ou autres lumières intenses
 - Télévision à écran plat

Dans les pièces à éclairage fluorescent instantané (type inverseur), le signal risque de ne pas être transmis correctement. En pareil cas, adressez-vous au magasin où vous avez acheté le produit.

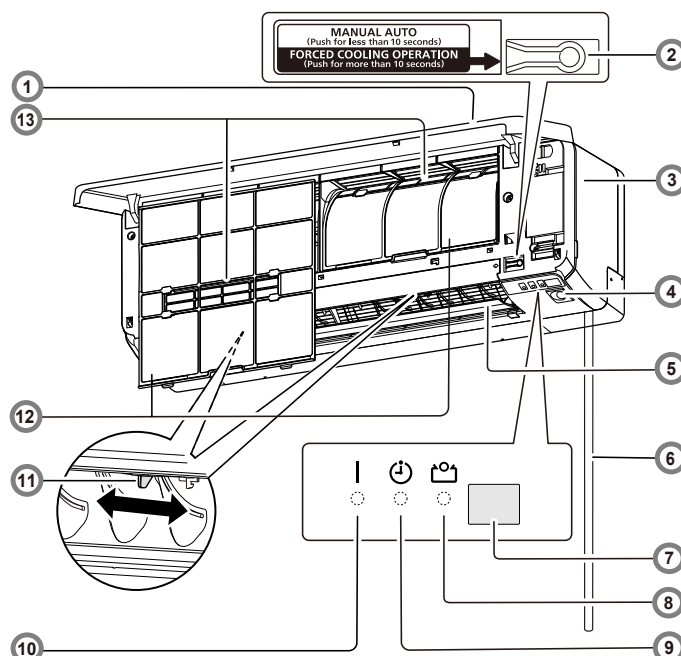

8 Témoin Economie (vert)

S'allume en mode Économique et en mode Chauffage 10 °C.

9 Témoin Minuterie (orange)

S'allume en mode de fonctionnement Minuterie et clignote lentement lorsqu'une erreur de réglage de la minuterie est détectée. Pour des détails, consultez "Fonction de redémarrage automatique" en page page 9.

10 Témoin Fonctionnement (vert)

S'allume en mode de fonctionnement normal et clignote lentement pendant le Dégivrage automatique.

11 Volets de direction horizontaux du flux d'air

⚠ ATTENTION

- ! Avant de régler le sens horizontal du flux d'air, vérifiez que les volets de direction verticaux du flux d'air sont complètement arrêtés.

Réglez les deux boutons à la main.

12 Filtre à air » Voir page 10

13 Filtres de nettoyage d'air » Voir page 11

Purifient ou désodorisent l'air, et fournissent un flux d'air frais.

Vue d'ensemble de la télécommande et fonctionnement

⚠ ATTENTION

- Pour éviter tout dysfonctionnement ou dommage de la télécommande :
 - Placez la télécommande à l'abri des rayons directs du soleil ou d'une chaleur excessive.
 - Retirez les piles si l'appareil n'est pas utilisé pendant une longue période.
 - Retirez immédiatement les piles déchargées et jetez-les conformément aux lois locales et aux règlements de votre région.
- En cas de contact avec la peau, les yeux ou la bouche du liquide s'écoulant des piles, rincez abondamment à l'eau et consultez votre médecin.
- Des obstacles tels qu'un rideau ou une paroi entre la télécommande et l'unité intérieure peuvent affecter la transmission du signal.
- Ne donnez pas de chocs violents à la télécommande.
- Ne versez pas d'eau sur la télécommande.

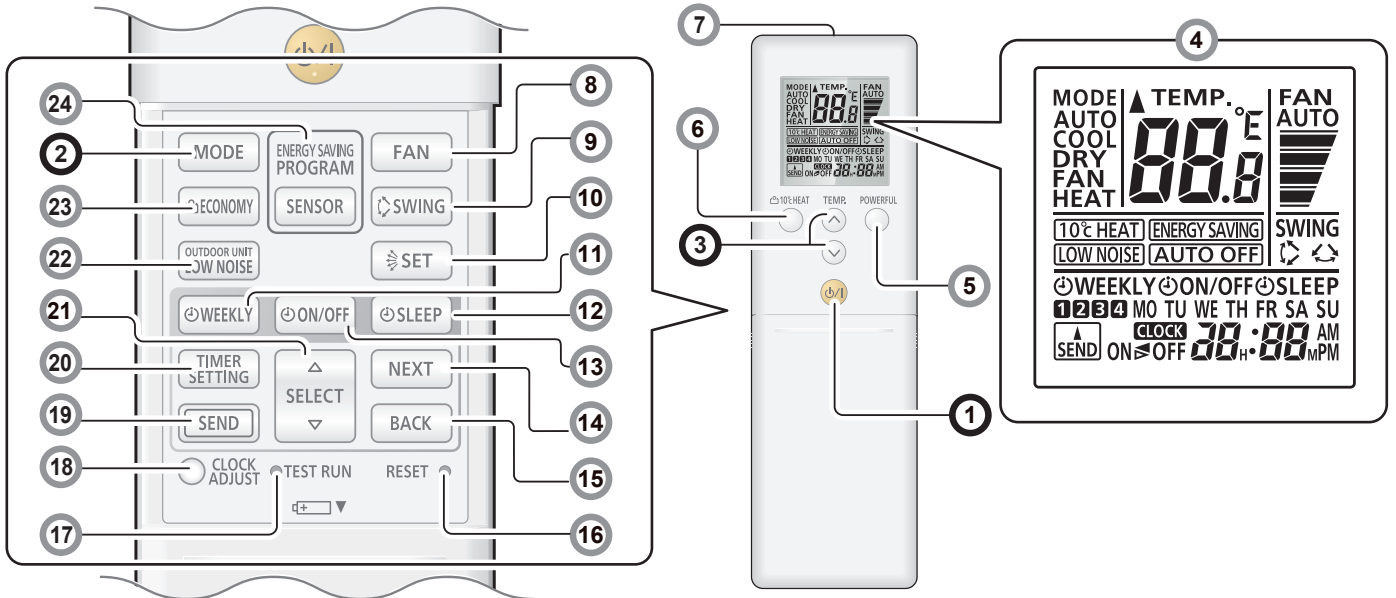

Vous pouvez rapidement démarrer l'appareil à l'aide des 3 étapes suivantes :

① Bouton Marche/Arrêt

② Bouton «MODE» * |

Change le mode de fonctionnement dans l'ordre suivant.



Remarques pour le mode Chauffage :

- En début de fonctionnement, l'unité intérieure fonctionne à très faible vitesse du ventilateur pendant environ 3–5 minutes pour la préparation, puis passe à la vitesse de ventilateur sélectionnée.
- Le dégivrage automatique prend la priorité sur le mode chauffage chaque fois que cela est nécessaire.

Remarques pour le mode Refroidissement :

Il se peut que le ventilateur de l'unité intérieure s'arrête de temps à autre afin d'effectuer un contrôle du ventilateur de l'unité intérieure pour les économies d'énergie rendues possibles par l'arrêt de la rotation du ventilateur de l'unité intérieure lorsque l'unité extérieure est arrêtée.

③ Boutons «TEMP.» (réglage de la température) * |

Permet de régler la température souhaitée.

Il est possible de régler la température par incrément de 0,5 °C. En mode Refroidissement ou Dés humidification, la température doit être réglée à une valeur inférieure à la température ambiante. En mode Chauffage, la température doit être réglée à une valeur supérieure à la température ambiante. Autrement, le mode de fonctionnement correspondant risque de ne pas démarrer.

Plage de réglage de la température	
Automatique/Refroidissement/ Dés humidification	18,0–30,0 °C
Chauffage	16,0–30,0 °C

REMARQUES : La commande de température n'est pas disponible en mode Ventilateur.

④ Affichage de la télécommande

Cette section affiche tous les témoins possibles afin d'en permettre la description. En fonctionnement réel, l'affichage est associé à l'utilisation des touches et ne montre que les témoins nécessaires pour chaque réglage.

⑤ Bouton «POWERFUL» (puissant) |

Permet d'activer la fonction Puissant. L'appareil fonctionne à la puissance maximale avec un flux d'air puissant pour rafraîchir ou réchauffer rapidement la pièce. Une fois activé, l'unité intérieure émet alors 2 bips courts. Pour l'éteindre, appuyez une nouvelle fois sur la Bouton «POWERFUL» (puissant). L'unité intérieure émet alors 1 bip court.

La fonction Puissant est automatiquement désactivée dans les situations suivantes :

- La température ambiante programmée atteint la température réglées pour les modes Refroidissement, Dés humidification, Chauffage.
- 20 minutes se sont écoulées après le réglage du mode de fonctionnement Powerful.

Même dans les situations ci-dessus, la fonction Puissant ne s'éteint pas automatiquement à moins qu'elle n'ait fonctionné pendant un certain temps.

REMARQUES :

- La direction du flux d'air et la vitesse du ventilateur sont commandées automatiquement.
- Ce mode de fonctionnement est incompatible avec le mode Économique.
- La fonction Puissant prend la priorité sur les fonctions Fonctionnement silencieux de l'unité extérieure, Économie d'énergie. Ces fonctions, si elle sont réglées démarreront après l'arrêt de la fonction Powerful.

⑥ Bouton « 10 °C HEAT » (chauffage 10 °C)

Démarré le fonctionnement en mode Chauffage 10 °C qui maintient la température ambiante à 10 °C pour éviter que la température ambiante ne baisse trop.

Après une pression sur la bouton pour lancer la fonction Chauffage 10 °C, l'unité intérieure émet 2 bips courts et le témoin Économie (vert) s'allume. Pour l'éteindre, appuyez sur la bouton Marche/Arrêt. L'indicateur Économie s'éteint.

REMARQUES :

- En mode de fonctionnement Chauffage 10 °C, il est uniquement possible d'ajuster la direction vertical du flux d'air à l'aide de la bouton « SET » (régler).
- Le mode Chauffage ne démarre pas si la température ambiante est trop élevée.

(suite)

Vue d'ensemble de la télécommande et fonctionnement (suite)

7 Émetteur de signaux

Permet une communication correcte avec le récepteur de signaux de l'unité intérieure.

- Le témoin de transmission de signaux ▲ de l'affichage de la télécommande indique que le signal de la télécommande est en cours de transmission.
- La portée est d'environ 7 m.
- Un bip est émis lorsque le signal a bien été envoyé. Si aucun bip n'est émis, appuyez une nouvelle fois sur la bouton de la télécommande.

8 Bouton «FAN» (ventilateur) * |

Commande la vitesse du ventilateur.



- Lorsque « AUTO » est sélectionné, la vitesse du ventilateur est automatiquement ajustée en fonction du mode de fonctionnement.

9 Bouton «SWING» (oscillation) * |

Démarre ou arrête l'oscillation automatique du volet de direction vertical du flux d'air.

- À chaque pression sur la bouton, le volet de direction vertical du flux d'air oscille de la manière suivante :

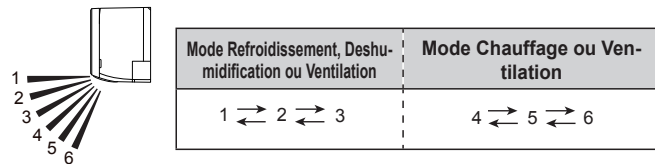

REMARQUES :

- L'oscillation peut cesser temporairement lorsque le ventilateur de l'unité tourne à très faible vitesse ou est à l'arrêt.
- En mode Ventilation, une des directions de balayage 1 ↔ 3 ou 4 ↔ 6 est effectuée selon la direction du flux d'air vertical configurée précédemment avant que vous ne démarriez le mode Oscillation.

10 Bouton « SET » (régler) >> Voir page 3 |

Permet de régler la direction du flux d'air vertical.

11 Bouton minuterie « WEEKLY » (hebdomadaire) >> Voir page 7

Active la minuterie Hebdomadaire pour un maximum de 4 programmes allumés ou éteints par jour, chaque jour de la semaine.

12 Bouton minuterie « SLEEP » (mise en veille) >> Voir page 6

Active la minuterie Mise en veille qui vous aide à vous endormir confortablement avec un contrôle de la température progressif.

13 Bouton minuterie « ON/OFF » (Marche/Arrêt) >> Voir page 6

Active la minuterie Marche/Arrêt.

14 Bouton «NEXT» (suivant)

Utilisée pour ajuster le réglage de la minuterie.

15 Bouton «BACK» (retour)

Utilisée pour ajuster le réglage de la minuterie.

16 Bouton «RESET» (réinitialiser)

Appuyez doucement sur la Bouton «RESET» (réinitialiser) à l'aide de la pointe d'un stylo à bille ou d'un autre objet de petite taille, dans la direction correcte, comme indiqué dans cette illustration.



17 Bouton « TEST RUN » (test de fonctionnement) * |

Utilisée uniquement pour le test initial dans l'unité d'installation. N'appuyez pas sur ce bouton pendant une utilisation normale car cela causera un dysfonctionnement.

- Pendant le test de fonctionnement, l'indicateur Fonctionnement et l'indicateur Minuterie clignotent simultanément.
- Pour stopper un essai de fonctionnement commencé involontairement, vous devez arrêter le climatiseur en appuyant sur la bouton Marche/Arrêt.

18 Bouton «CLOCK ADJUST» (réglage horloge) >> Voir page 2

Utilisée pour ajuster l'heure.

19 Bouton «SEND» (envoyer) *

Utilisée pour envoyer le réglage de l'horloge ou de la minuterie.

20 Bouton «TIMER SETTING» (réglage de la minuterie) >> Voir page 6

Utilisée pour saisir le mode de réglage de la minuterie.

21 Bouton «SELECT» (sélection)

Utilisée pour ajuster l'heure ou la minuterie.

22 Bouton «OUTDOOR UNIT LOW NOISE» (fonctionnement silencieux de l'unité extérieure)

Démarre ou arrête le mode Fonctionnement silencieux de l'unité extérieure qui diminue le bruit généré par l'unité extérieure en diminuant le nombre de rotation du compresseur et la vitesse du ventilateur.

Une fois le mode configuré, le réglage est préservé jusqu'à ce que vous appuyiez à nouveau sur ce bouton pour arrêter le fonctionnement, même si le fonctionnement de l'unité intérieure est arrêté.

« LOW NOISE » (fonctionnement silencieux) sur l'écran de la télécommande affiche que l'appareil est en mode Fonctionnement silencieux de l'unité extérieure.

REMARQUES :

- Cette opération ne peut pas être effectuée simultanément avec les modes de fonctionnement Ventilation, Déshumidification et Puissant.

23 Bouton «ECONOMY» (économie) |

Démarre ou arrête le mode Économique, qui permet d'économiser davantage d'électricité que les autres modes de fonctionnement en changeant la température réglée sur un réglage modéré.

Une pression sur la bouton « ECONOMY » (économie), le témoin Économie de l'unité intérieure s'allume.

- En mode Refroidissement ou Déshumidification, la température ambiante sera ajustée quelques degrés au-dessus de la température réglée.
- En mode Chauffage, la température ambiante sera ajustée quelques degrés en dessous de la température réglée.

REMARQUES :

- En mode Refroidissement, Chauffage ou Déshumidification, le mode économie utilise une puissance maximum d'environ 70% de celle des modes de climatisation usuels.
- Le mode économie n'est pas utilisable lorsque le contrôle de la température s'effectue en mode Automatique.

24 Bouton « SENSOR » (programme d'économie d'énergie) >> Voir page 8

Active ou désactive la fonction d'économie d'énergie.

* La fonction d'économie d'énergie est activée au moment de l'achat.

*: Le réglage doit être effectué lorsque l'écran de réglage est affiché pour chaque fonction.

|: La bouton n'est active que lorsque le climatiseur fonctionne.

Vue d'ensemble de la télécommande et fonctionnement (suite)

■ Contrôle du ventilateur pour les économies d'énergie

Quand la température de réglage est atteinte durant le mode Refroidissement, le ventilateur fonctionne par intermittence et de l'énergie est économisée. Le contrôle du ventilateur pour la fonction d'économie d'énergie est activé au moment de l'achat.

Effectuez les étapes suivantes pour utiliser cette fonction :

1. Éteignez l'unité intérieure en appuyant sur le bouton Marche/Arrêt.
2. Appuyez sur le bouton « FAN » (ventilateur) pendant au moins 5 secondes jusqu'à ce que l'état "FC" de commande du ventilateur s'affiche.
3. Appuyez sur les boutons « TEMP. » (↕) pour commuter entre « ON » (marche) ou « OFF » (arrêt).
4. Appuyez sur le bouton Marche/Arrêt pour envoyer le réglage vers l'unité intérieure. Une fois l'état envoyé, l'affichage reviendra automatiquement à l'écran original.

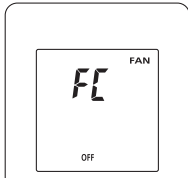

Si aucun bouton n'est enfoncé dans les 30 secondes après l'affichage de l'état "FC", le système revient à l'affichage de l'horloge original. En pareil cas, recommencez à partir de l'étape 1.

■ Réglage du code personnalisé de la télécommande

Lorsque plusieurs climatiseurs sont installés dans une pièce et que la télécommande actionne un autre climatiseur que celui que vous souhaitez régler, changez le code personnalisé de la télécommande de manière à ne faire fonctionner que le climatiseur que vous souhaitez régler (4 sélections possibles). Lorsque plusieurs climatiseurs sont installés dans une pièce, contactez votre revendeur pour définir les codes personnalisés de chaque climatiseur. Procédez comme suit pour sélectionner le code personnalisé de la télécommande. (Le climatiseur ne peut pas recevoir de signal s'il n'a pas été réglé pour le code personnalisé correspondant.)

- 1 Appuyez sur le bouton Marche/Arrêt jusqu'à ce que l'horloge s'affiche sur l'écran de la télécommande.
- 2 Appuyez sur le bouton « MODE » pendant au moins 5 secondes pour afficher le code personnalisé actuel (réglé initialement sur A).
- 3 Appuyez sur les boutons « TEMP. » (↕) pour changer le code personnalisé entre A↔B↔C↔D. Faites correspondre le code sur l'écran au code personnalisé du climatiseur.
- 4 Appuyez de nouveau sur le bouton « MODE » pour revenir à l'affichage de l'horloge. Le code personnalisé a changé.

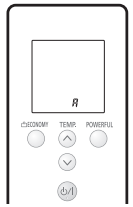

- Si vous n'appuyez sur aucune bouton dans les 30 secondes qui suivent l'affichage du code personnalisé, le système revient à l'affichage de l'horloge initial. Dans ce cas, recommencez à partir de l'étape 1.
- Le code personnalisé du climatiseur est réglé sur « A » avant expédition. Contactez votre revendeur pour changer le code personnalisé.
- Selon la télécommande, le code personnalisé peut revenir à A lorsque les piles sont remplacées. En pareil cas, si vous utilisez un autre code que A, réinitialisez le code après avoir remplacé les piles. Si vous ignorez la procédure de réglage du code personnalisé du climatiseur, essayez chacun des codes personnalisés (A→B→C→D) jusqu'à ce que vous trouviez celui permettant de faire fonctionner le climatiseur.

Fonctionnement par minuterie

Remarque sur les réglages de la minuterie :

Toute interruption de l'alimentation, par exemple en cas de panne de courant ou de coupure d'un disjoncteur, dérègle l'horloge interne. Dans ce cas, le témoin Timer de l'unité intérieure clignote. Vous devez effectuer un nouveau réglage.

Minuterie Marche ou minuterie Arrêt

Vous pouvez régler la minuterie On ou la minuterie Off avec les étapes suivantes.

- 1 Appuyez sur le bouton « TIMER SETTING » (réglage de la minuterie) pour démarrer le réglage. L'indicateur « WEEKLY » (hebdomadaire) sur la télécommande se mettra à clignoter.
- 2 Appuyez sur le bouton « SELECT » (sélection) pour afficher le mode désiré. Le mode changera comme suit :
- 3 Appuyez sur le bouton "NEXT" (suivant). Continuez le réglage pour chaque mode.
 * Pour annuler le réglage de la minuterie pendant le processus de réglage, appuyez une nouvelle fois sur le bouton « TIMER SETTING » (réglage de la minuterie).
- 4 Ajustez l'heure en appuyant sur le bouton « SELECT » (sélection), lorsque l'indicateur « CLOCK » (horloge) clignote. Chaque fois que vous appuyez sur le bouton, l'heure change de +5/-5 minutes. Une pression longue change l'heure de +10/-10 minutes.
- 5 Appuyez sur le bouton "SEND" (envoyer).

Pour paramétrer de nouveau la minuterie, effectuez une nouvelle fois les étapes 1 à 5. Pour annuler la minuterie Marche/Arrêt, appuyez sur le bouton « ON/OFF » (marche/arrêt) pendant que le témoin « ON/OFF » (marche/arrêt) est allumé. (Efface le témoin)

Minuterie à programmation (utilisation combiné des minuteries Marche et Arrêt)

Vous pouvez configurer une minuterie Marche→ Arrêt Ou Arrêt→Marche. La minuterie dont l'heure de démarrage configurée est plus proche de l'heure actuelle, fonctionne en premier et l'ordre des opérations de minuterie s'affiche de la manière suivante :

Minuterie	Indicateur sur l'affichage de la télécommande
Minuterie Marche→Arrêt	ON▷OFF
Minuterie Arrêt→Marche	ON◁OFF

Pour régler la minuterie par programmation, effectuez les mêmes étapes 1 à 5 pour la minuterie Marche/Arrêt. (Sélectionnez Marche↔Arrêt à l'étape 2)

REMARQUES :

- Si vous modifiez le réglage de la minuterie après Programmation de la minuterie de programme, le compte à rebours de la minuterie est réinitialisé à ce moment.
- Le réglage de l'heure pour chaque combinaison devrait être de moins de 24 heures.

Minuterie Mise En Veille

Pour régler la minuterie Mise en veille, suivez d'abord les étapes 1 à 3 pour la minuterie Marche/Arrêt.

- 4 Ajustez l'heure en appuyant sur le bouton « SELECT » (sélection), lorsque l'indicateur « CLOCK » (horloge) clignote. À chaque pression sur le bouton, la durée change de la manière suivante :
- 5 Appuyez sur le bouton "SEND" (envoyer).

Pour annuler la minuterie Mise en veille, appuyez sur le bouton « SLEEP » (mise en veille) pendant que le témoin « SLEEP » (mise en veille) est allumé. (Efface le témoin)

Pour vous aider à vous endormir confortablement et éviter une augmentation ou une diminution excessives de la température pendant votre sommeil, la minuterie Mise en veille contrôle automatiquement le réglage de la température selon le schéma indiqué ci-dessous. Le climatiseur s'éteint complètement après écoulement du temps programmé.

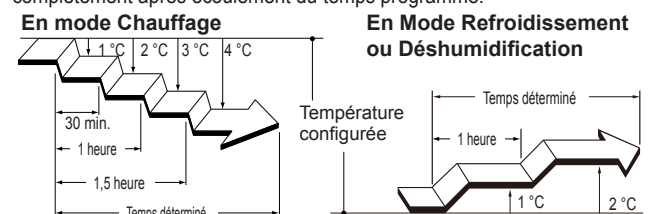

(suite)

Fonctionnement par minuterie (suite)

Minuterie Hebdomadaire

Les minuteries Marche et Arrêt peuvent être combinées, et jusqu'à 4 réservations (programme 1~4) par jour et 28 réservations par semaine. Avant de régler le programme, veuillez d'abord régler la semaine et l'heure du climatiseur.

Si la semaine et l'heure ne sont pas réglées, le minuteur hebdomadaire ne fonctionnera pas correctement à l'heure réglée. Veuillez consulter "préparation de la télécommande" (page 2).

Exemple de minuteur Hebdomadaire 1

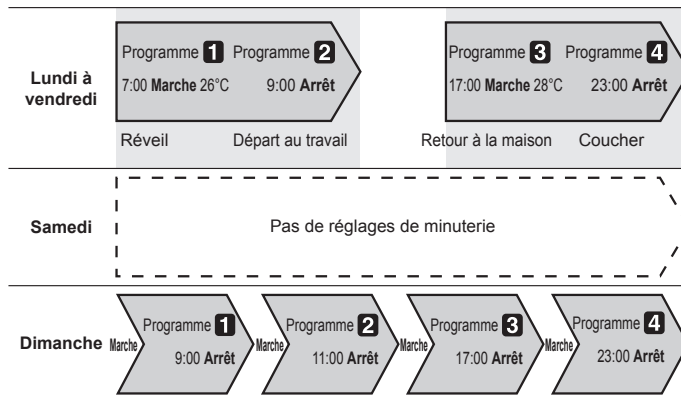

Exemple de minuteur Hebdomadaire 2

Vous pouvez spécifier une température donnée dans le réglage Marche de la minuterie Hebdomadaire.



* Vous pouvez régler la température pour les modes Automatique, Refroidissement ou Déshumidification dans la plage de 18-30°C, pour le mode Chauffage la plage est 10 ou 16-30°C.

Même si vous réglez sur 10, 16, ou 17°C, si vous lancez le produit en mode Automatique, Refroidissement ou Déshumidification, il fonctionnera à 18°C.

REMARQUES :

- Les modes de fonctionnement autres que le réglage de la température seront les mêmes que ceux au moment du dernier arrêt de l'appareil, ainsi le type de fonctionnement Refroidissement → Chauffage → Refroidissement → Chauffage ne peut pas être automatiquement réglé.
- Si vous réglez la minuterie Marche et la minuterie Arrêt simultanément, le climatiseur activera la minuterie Marche. Si deux minuteries Marche sont réglées simultanément; le climatiseur les activera dans l'ordre du numéro du programme.
- En cas d'interruption de l'alimentation, due par exemple à une coupure de courant lors du réglage de la minuterie Hebdomadaire ou le déclenchement d'un disjoncteur, la minuterie interne du climatiseur sera incorrecte. (Voir page 9 « Fonction de redémarrage automatique ».) En pareil cas, le témoin du minuteur principal vous avvertira en clignotant pour que vous puissiez faire correspondre l'heure et la date. (Voir page 2 « préparation de la télécommande ».)
- Vous ne pouvez pas utiliser la minuterie Hebdomadaire en même temps que les autres minuteries. Si vous voulez faire fonctionner l'appareil avec la minuterie Hebdomadaire après avoir utilisé la minuterie Marche/Arrêt, la Minuterie par programmation, ou la minuterie Mise En Veille lorsque la minuterie Hebdomadaire fonctionne, il vous faut de nouveau activer la minuterie Hebdomadaire.

Pour régler la minuterie Hebdomadaire, suivez d'abord les étapes 1 à 3 en page 6 pour la minuterie Marche/Arrêt.

- 4 Sélectionnez le numéro de programme et le jour à l'aide de la Bouton «SELECT» (sélection).

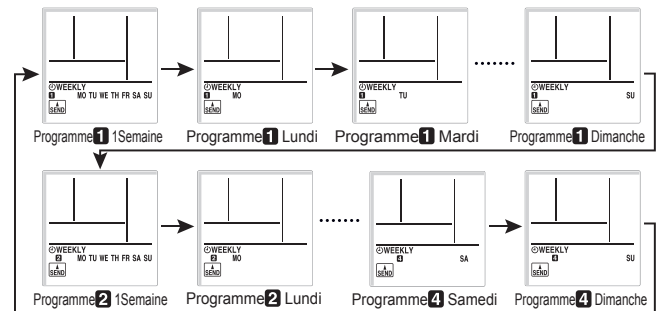

Appuyez sur la bouton « NEXT » (suivant) lorsque le numéro de programme et le jour que vous souhaitez régler clignotent.

- 5 Appuyez sur la Bouton «SELECT» (sélection), sélectionnez le mode de fonctionnement (minuterie Marche, minuterie Arrêt, ou sans minuterie).

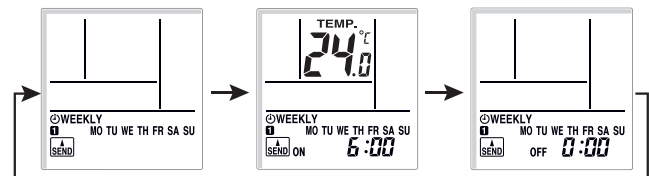

Utilisation sans une minuterie

- Appuyez sur la Bouton «NEXT» (suivant) pour revenir à l'étape 4 et configurez le réglage suivant.
- Appuyez sur le bouton «SEND» (envoyer) pour terminer.

Appuyez sur la Bouton «NEXT» (suivant).

- 6 Appuyez sur la bouton «SELECT» (sélection) pour régler l'heure Marche ou l'heure Arrêt.

Si vous avez sélectionné Off à l'étape 5

- Appuyez sur la Bouton «NEXT» (suivant) pour revenir à l'étape 4 et configurez le réglage suivant.
- Appuyez sur le bouton «SEND» (envoyer).

Appuyez sur la Bouton «NEXT» (suivant).

- 7 Appuyez sur la Bouton «SELECT» (sélection) pour régler la température.

Si vous souhaitez passer au réglage suivant, appuyez sur la Bouton «NEXT» (suivant), revenez à l'étape 4 et configurez le réglage suivant.

- 8 Pour terminer le réglage, appuyez sur la bouton «SEND» (envoyer).

Si vous souhaitez annuler le réglage en cours de route, veuillez appuyer sur la bouton «TIMER SETTING» (réglage de la minuterie) au lieu d'appuyer sur la bouton «SEND» (envoyer).

REMARQUES :

- Lors de l'annulation de la minuterie Hebdomadaire, sélectionnez Pas de Fonctionnement par minuterie à l'étape 5 dans le réglage de la minuterie Hebdomadaire.
- Si vous souhaitez revenir à l'étape précédente lors de la configuration des réglages, appuyez su la bouton « BACK » (retour).
- Appuyez sur la bouton «SEND» (envoyer), lorsque vous vous trouvez à proximité de l'unité principale. Si vous le faites lorsque vous êtes loin de l'unité principale, le signal risque de ne pas être envoyé correctement et les réglages risquent de ne pas être correctement configurés.
- Pour effectuer le programme, répétez les étapes 1 à 3 pour saisir le mode de minuterie Hebdomadaire, puis utilisez la bouton «SELECT» (sélection) pour parcourir les réglages de la minuterie Hebdomadaire dans l'ordre indiqué à l'étape 4.
- Pour annuler la minuterie Hebdomadaire, appuyez sur la bouton minuterie « WEEKLY » (hebdomadaire) pendant que le témoin « WEEKLY » (hebdomadaire) est allumé. (L'indicateur s'éteint)

Détecteur de présence humaine (Économie d'énergie)

Pour éviter de gaspiller de l'électricité, cette fonction contrôle le réglage de la température lorsque personne n'est présent dans la pièce. La fonction d'économie d'énergie est activée au moment de l'achat.

- 1 Pour activer la fonction d'économie d'énergie, appuyez sur la bouton « SENSOR » (programme d'économie d'énergie). L'indicateur « ENERGY SAVING » (économie énergie) sur la télécommande se mettra à clignoter.
- 2 Pour désactiver la fonction d'économie d'énergie, appuyez de nouveau sur la bouton « SENSOR » (programme d'économie d'énergie). L'indicateur « ENERGY SAVING » (économie énergie) sur la télécommande s'éteindra.

Informations sur la fonction Économie D'énergie

Si personne ne pénètre dans la pièce pendant environ 20 minutes, la température réglée sera automatiquement contrôlée. (Lorsqu'une personne revient dans la pièce, le détecteur de présence humaine la détectera et rétablira les réglages automatiques.)

Mode de fonctionnement	Détails du fonctionnement (lorsque personne n'est dans la pièce pendant un certain temps)
Refroidissement/ Déshumidification	La température réglée sera augmentée d'environ 2°C maximum.
Chauffage	La température réglée sera diminuée d'environ 4°C maximum.
Auto (Automatique)	Permet d'activer automatiquement la fonction Économie d'énergie pour le mode sélectionné (Refroidissement/ Chauffage/ Déshumidification).

- Lorsque vous l'utilisez conjointement à la minuterie Mise En Veille (page 6), la minuterie Mise En Veille sera prioritaire.
- Lors du fonctionnement Chauffage 10°C, s'il n'y a personne dans la pièce, la température ne sera pas modifiée.

- La plage d'application est comme suit.

Angle vertical 90° (Vue latérale)

Angle horizontal 100° (Vue de dessus)

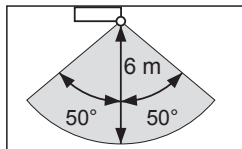
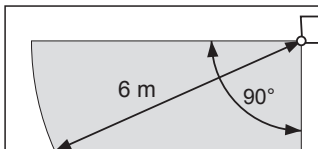

La fonction d'économie d'énergie risque de ne pas fonctionner lorsque la température de la pièce diffère beaucoup de la température définie dans le réglage de la température, comme juste après le démarrage de l'appareil.

Informations sur le DÉTECTEUR DE PRÉSENCE HUMAINE

- Détails concernant la détection du détecteur de présence humaine
 - Le détecteur de présence humaine détecte si quelqu'un se trouve dans la pièce en observant les mouvements de personne dans la pièce.

REMARQUES

- Étant donné que le détecteur de présence humaine détecte la lumière infrarouge émise par les personnes, il peut arriver que cette détection soit incorrecte.

Situations dans lesquelles le capteur ne détecte personne dans la pièce, alors que quelqu'un s'y trouve

- Lorsque la température est élevée et qu'elle est proche de la température corporelle des personnes. (Comme pendant l'été où la température s'élève à 30°C ou plus.)
- Lorsqu'une personne se trouve dans la pièce, mais ne bouge pas pendant une longue période.
- Lorsqu'une personne est cachée par un sofa, d'autres meubles, du verre, ou dans des situations semblables.
- Lorsqu'une personne porte des vêtements très épais et se trouve dos au capteur.

Situations dans lesquelles le capteur détecte une personne dans la pièce, alors que personne ne s'y trouve

- Lorsqu'un chat ou un chien se déplace dans la pièce.
- Lorsque le vent fait bouger les rideaux ou les plantes.
- Lorsque des appareils de chauffage, humidificateurs ou des appareils électriques comme des ventilateurs électriques oscillants fonctionnent.

Informations générales sur le fonctionnement

Dégivrage automatique

Lorsque la température extérieure est très basse et l'humidité élevée, du givre peut se former sur l'unité extérieure pendant le chauffage et réduire les performances de l'appareil. Afin d'assurer une protection contre le gel, ce climatiseur est doté d'une fonction de dégivrage automatique commandée par un micro-ordinateur. En cas de formation de givre, le climatiseur s'arrête momentanément et le circuit de dégivrage s'enclenche brièvement (maximum 15 minutes). Le témoin de fonctionnement de l'unité intérieure clignote pendant la durée du dégivrage. Si du givre se forme sur l'unité extérieure après un fonctionnement en mode de chauffage, l'unité extérieure s'arrête automatiquement après avoir fonctionné quelques minutes. Le dégivrage Automatique démarre ensuite.

Fonction de redémarrage automatique

En cas d'interruption d'alimentation électrique, par exemple une coupure de courant, le climatiseur s'arrête. Mais il redémarre automatiquement et reprend son fonctionnement lorsque l'alimentation est rétablie.

Si une interruption de l'alimentation se produit après que la minuterie a été réglée, le compte à rebours de la minuterie est réinitialisé. Lorsque l'alimentation est rétablie, le témoin Minuterie de l'unité intérieure clignote pour indiquer qu'un problème de minuterie a été enregistré. Dans ce cas, réinitialisez la minuterie à votre convenance.

Performance de chauffage

Ce climatiseur fonctionne sur le principe de la pompe à chaleur, absorbant la chaleur de l'air extérieur et transférant la chaleur à l'unité intérieure. En conséquence, la performance de fonctionnement est réduite lorsque la température extérieure chute. Si vous estimez que la performance de chauffage est insuffisante, nous vous recommandons d'utiliser ce climatiseur conjointement à d'autres types d'appareils de chauffage.

Commande groupée (en option)

Une télécommande peut commander jusqu'à 16 climatiseurs. Tous les climatiseurs seront actionnés avec les mêmes réglages.

Dysfonctionnements provoqués par d'autres appareils électriques :

L'utilisation d'autres appareils électriques tels qu'un rasoir électrique ou un émetteur radio sans fil à proximité du climatiseur peut provoquer un dysfonctionnement de ce dernier. En cas de dysfonctionnement de ce type, coupez le disjoncteur. Remettez-le ensuite en circuit et redémarrez le climatiseur à l'aide de la télécommande.

Télécommande filaire (en option)

La télécommande filaire en option peut être utilisée. Lorsque vous utilisez la télécommande, les points suivants sont différents par rapport à l'utilisation de la télécommande sans fil.

[Les fonctions supplémentaires pour la télécommande filaire]

- Minuterie de réduction de la température

Vous pouvez utiliser la télécommande filaire et celle sans fil simultanément. (Mais la fonction est limitée.)

Lorsque les fonctions restreintes sur la télécommandes sont utilisées, un bip est émis, et les indicateurs Fonctionnement, Minuterie et Économie sur l'unité intérieure clignotent.

[Les fonctions restreintes pour la télécommande sans fil]

<Télécommande filaire (non polaire à 2 âmes)>

- Fonctionnement silencieux de l'unité extérieure
- Chauffage 10 °C
- Minuterie hebdomadaire
- Puissant

Commande LAN sans fil (option)

Il est possible d'utiliser la commande LAN sans fil en option.

Nettoyage et entretien

⚠ ATTENTION

- Avant de nettoyer ce produit, mettez-le hors tension et débranchez toute les sources d'alimentation.
- Avant de démarrer l'appareil, vérifiez que la grille d'admission a été correctement fermée. Si la grille d'admission n'est pas correctement fermée, cela risque d'affecter le bon fonctionnement ou les performances du climatiseur.
- Ne touchez pas aux ailettes en aluminium de l'échangeur thermique intégré à l'unité intérieure afin d'éviter toute blessure lors de l'installation ou de l'entretien de l'appareil.
- Ne projetez pas de laques ou d'insecticides liquides sur le corps de l'unité intérieure.
- Ne vous tenez pas sur des surfaces glissantes, irrégulières ou instables lorsque vous maintenez l'unité.

Entretien quotidien

Lors du nettoyage du corps de l'unité intérieure, tenez compte des points suivants :

- Ne pas utiliser d'eau à une température supérieure à 40 °C.
- Ne pas utiliser de produits de nettoyage, de solvants volatils tels que le benzène ou un diluant.
- Essayez délicatement l'unité à l'aide d'un chiffon doux.

Nettoyage de la grille d'admission

- 1 Tenez la grille d'admission avec les deux mains sur le côté, puis tirez vers l'avant jusqu'à ce qu'elle soit accrochée. En maintenant la grille d'admission dans une position horizontale, tirez l'axe de montage sur la gauche et la droite pour la relâcher.

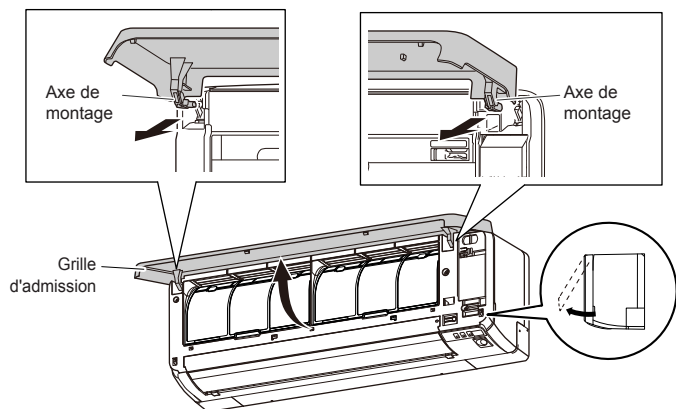

- 2 Lavez délicatement la grille d'admission à l'eau ou frottez-la doucement à l'aide d'un chiffon doux humecté d'eau chaude. Essuyez-la ensuite à l'aide d'un chiffon doux et sec.
- 3 Attachez les axes de montage gauche et droit en direction de la flèche sur l'appui supérieur du panneau tout en soutenant la grille d'admission horizontalement. Appuyez dessus jusqu'à entendre un clic de sorte que chaque axe se mette en place.

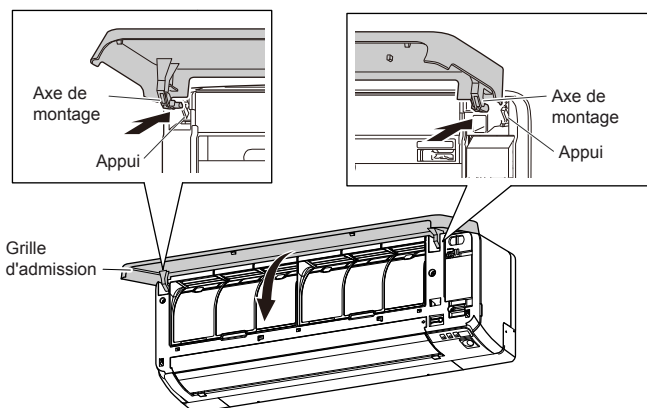

- 4 Appuyez sur la grille d'admission à 4 endroits pour la fermer complètement.

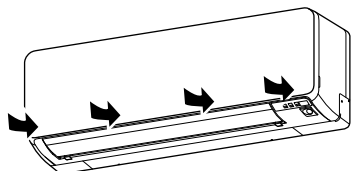

Nettoyage des filtres à air

- 1 Ouvrez la grille d'admission, et retirez les filtres à air. Soulevez la poignée du filtre à air, déconnectez les deux crochets, et effectuez le retrait.

Poignée du filtre à air

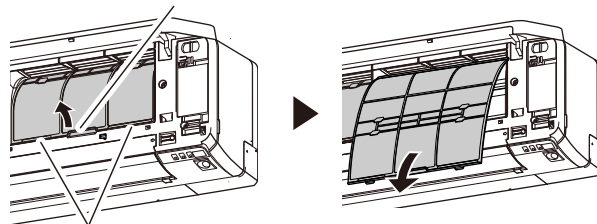

- 2 Éliminez la poussière avec un aspirateur ou en lavant. Après le lavage, laissez sécher complètement à l'abri de la lumière du soleil.

- 3 Remplacez le filtre à air et fermez la grille d'admission.
(1) Alignez les côtés du filtre à air avec le panneau, et enfoncez-le entièrement, en veillant à ce que les deux crochets soient remis correctement dans leurs trous sur le panneau.

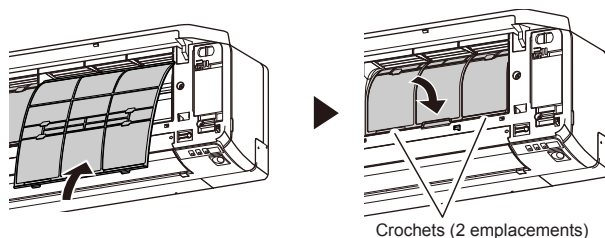

(2) Fermez ensuite la grille d'admission .

- De la poussière peut être nettoyée du filtre à air soit avec un aspirateur ou en lavant le filtre dans une solution de détergent doux et d'eau chaude. Si vous lavez le filtre, assurez-vous de le laisser sécher soigneusement dans une place ombragée avant de le réinstaller.
- Si de la poussière s'accumule sur le filtre à air, le débit d'air sera réduit, l'efficacité de fonctionnement diminuée et le bruit augmenté.
- Au cours des périodes d'utilisation normale, les filtres à air doivent être nettoyés toutes les deux semaines.
- N'utilisez pas le climatiseur avec la grille d'admission ouverte.

Nettoyage et entretien (suite)

Installation du filtre à air

- ① Ouvrez la grille d'admission, et retirez les filtres à air.

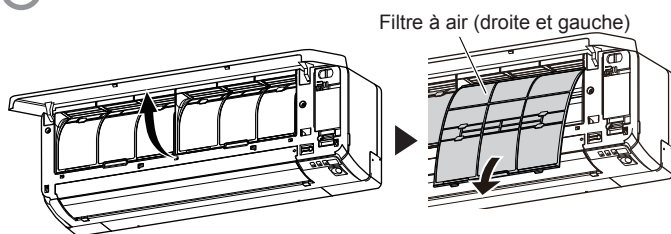

- ② Installez le jeu de filtres à air (jeu de 2).

- (1) Placez le filtre à air dans le cadre pour filtre à air.

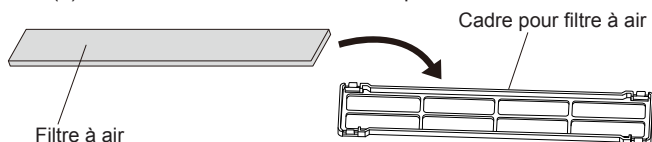

- (2) Engagez le loquet sur chaque coin du filtre avec les quatre crochets à l'arrière du cadre pour filtre à air.

Crochet (4 emplacements à l'arrière)

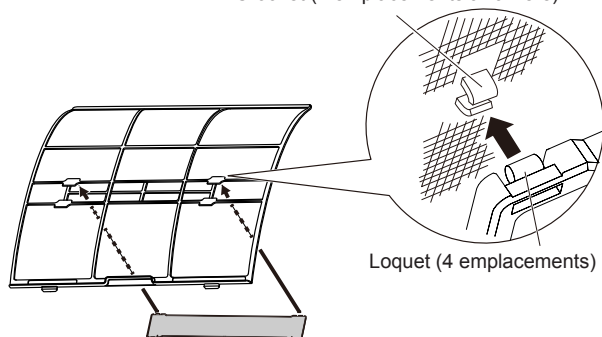

Faites attention à ce que le filtre à l'air ne dépasse pas du cadre.

- ③ Installez les deux filtres à air et fermez la grille d'admission.

- Lorsque les filtres à air sont utilisés, l'effet augmente en réglant la vitesse du ventilateur sur Élevée.

Remplacement des filtres à air

Remplacez les filtres par les composants suivants (achetés séparément).

- Filtre catéchine-pomme : UTR-FA16
- Filtre désodorisant à ions : UTR-FA16-2

- ① Ouvrez la grille d'admission, et retirez les filtres à air.

- ② Remplacez-les par deux filtres à air neufs.

- (1) Retirez les filtres à air usés dans l'ordre inverse de leur installation.
- (2) Installez-les de la même façon que pour l'installation du jeu de filtre à air.

- ③ Installez les deux filtres à air et fermez la grille d'admission.

[Concernant les filtres à air]

Filtre catéchine-pomme (1 feuille)

- Les filtres sont jetables. (Ils ne peuvent pas être lavés et réutilisés.)
- Pour le stockage des filtres, utilisez les filtres dès que possible après que le paquet a été ouvert. (L'effet de purification de l'air diminue quand les filtres sont laissés dans le paquet ouvert)
- Généralement, les filtres doivent être échangés environ tous les 3 mois.

Veillez acheter le Filtre catéchine-pomme (UTR-FA16) dédié (vendu séparément) pour échanger les filtres à air sales usés.

Filtre désodorisant à ions (1 feuille) - bleu clair

- Les filtres doivent être remplacés tous les 3 ans pour conserver leur effet désodorisant.

Veillez acheter le Filtre désodorisant à ions (UTR-FA16-2) (vendu séparément) lorsque vous remplacez les filtres.

[Maintenance du filtre désodorisant à ions]

Afin de conserver l'effet désodorisant, veuillez nettoyer le filtre de la manière suivante tous les 3 mois.

1. Retirez le filtre.
2. Nettoyez-le avec de l'eau et laissez-le sécher à l'air libre.
 - (1) Lavez les filtres à l'eau chaude sous haute pression jusqu'à ce que la surface des filtres soient recouvertes d'eau. Veuillez les nettoyer avec un détergent diluant neutre. (Ne les lavez jamais en les alésant ou en les frottant, autrement cela endommagera leur effet désodorisant.)
 - (2) Rincez à l'eau courante.
 - (3) Laissez sécher à l'ombre.
3. Réinstallez le filtre.

Après une longue période d'inutilisation de l'unité

Si vous n'avez pas utilisé l'unité intérieure pendant 1 mois ou plus, faites-la fonctionner en mode Ventilateur pendant une demi-journée pour sécher les pièces internes à fond avant de passer en fonctionnement normal.

Contrôle supplémentaire

Après une longue période d'utilisation, la poussière accumulée à l'intérieur de l'unité intérieure peut réduire les performances de l'appareil même si vous avez effectué la maintenance quotidienne et appliqué les procédures de nettoyage prescrites dans ce manuel.

En pareil cas, il est recommandé de faire contrôler l'appareil.

Pour plus d'informations, adressez-vous à un technicien de service agréé.

Réinitialisation du filtre

Cette fonction peut être utilisée si elle est correctement configurée pendant l'installation. Veuillez consulter le personnel d'entretien autorisé pour activer cette fonction.

- L'indicateur Économie s'allume quand il est temps de nettoyer les filtres à air.
- Après avoir mis l'appareil en marche, appuyez sur la bouton « MANUAL AUTO » (manuel automatique) sur l'unité intérieure pendant 3 secondes ou moins.

Recherche des pannes

AVERTISSEMENT

 Dans les cas suivants, arrêtez immédiatement le climatiseur, coupez toute l'alimentation électrique en fermant le coupe-circuit électrique ou en débranchant la prise d'alimentation. Puis, contactez votre distributeur ou un technicien de service agréé.
Tant que l'appareil est raccordé à une source électrique, il n'est pas isolé du courant électrique même s'il est éteint.

- L'appareil sent le brûlé ou émet de la fumée
- De l'eau fuit de l'appareil

Les symptômes suivants n'indiquent pas un mauvais fonctionnement de l'appareil mais sont des fonctions ou des caractéristiques normales de ce produit.

Symptôme	Cause	Voir page
Retard de fonctionnement après redémarrage.	Pour éviter que le fusible ne fonde, le compresseur cessera de fonctionner pendant environ 3 minutes lors de l'activation du circuit de protection après une coupure subite de l'alimentation électrique suivie d'un redémarrage.	–
Présence de bruit.	<ul style="list-style-type: none"> • En cours de fonctionnement, ou immédiatement après l'arrêt du climatiseur, un bruit de circulation du réfrigérant peut se faire entendre. Vous risquez également de le percevoir particulièrement pendant 2 à 3 minutes après le démarrage. • En cours de fonctionnement, un léger grincement produit par la faible expansion et contraction du panneau frontal due au changement de température peut se faire entendre. 	–
	Lorsque l'appareil fonctionne en mode Chauffage, un sifflement produit par le Dégivrage automatique peut se faire entendre.	9
Odeurs provenant de l'appareil.	Il peut arriver que le climatiseur réémette différentes odeurs provenant des tissus d'ameublement, des meubles ou de la fumée de cigarette qu'il a absorbées.	–
Émission de brouillard ou de vapeur par l'appareil.	En mode Refroidissement Ou Déshumidification, le climatiseur peut émettre un léger brouillard de condensation provenant du processus de refroidissement rapide.	–
	En mode Chauffage, le ventilateur intégré dans l'unité extérieure peut parfois s'arrêter et de la vapeur produite par le Dégivrage automatique peut se dégager.	9
Flux d'air faible ou nul.	<ul style="list-style-type: none"> • Immédiatement après le début du fonctionnement en mode Chauffage, la vitesse du ventilateur reste provisoirement très basse afin de permettre le réchauffement des pièces intérieures de l'appareil. • En mode Chauffage, l'unité extérieure s'arrête et le ventilateur de l'unité intérieure fonctionne à très faible vitesse si la température ambiante dépasse la température programmée. 	–
	En mode Chauffage, l'unité intérieure s'arrête momentanément pendant un maximum de 15 minutes pour effectuer un Dégivrage automatique. Le témoin de fonctionnement clignote.	9
	En mode Déshumidification, le ventilateur de l'unité intérieure fonctionne à faible vitesse pour ajuster l'humidité ambiante et peut s'arrêter de temps en temps.	–
	Lorsque la vitesse du ventilateur est réglée sur Silencieux, le ventilateur tourne à très faible vitesse et le flux d'air est réduit.	–
	En mode Refroidissement, le ventilateur de l'unité intérieure peut s'arrêter de temps en temps lorsque l'unité extérieure est arrêtée.	4
	Lorsque l'opération de contrôle est effectuée en mode Automatique, le ventilateur tourne à très faible vitesse.	–
Émission d'eau par l'unité extérieure.	En mode Chauffage, l'unité extérieure peut émettre de l'eau générée par le Dégivrage automatique.	9

Avant d'appeler un technicien ou de demander une intervention, recherchez l'origine du problème en effectuant les contrôles suivants :

Symptôme	Diagnostic	Voir page
Pas de fonctionnement.	<input type="checkbox"/> Le disjoncteur est-il coupé ? <input type="checkbox"/> Y a-t-il eu une panne de courant ? <input type="checkbox"/> Un fusible a-t-il fondu ou le disjoncteur a-t-il déclenché ?	–
	<input type="checkbox"/> La minuterie est-elle en fonctionnement ?	6
Faibles performances de refroidissement ou de chauffage.	<input type="checkbox"/> Le filtre à air est-il sale ?	10
	<input type="checkbox"/> La grille d'admission ou l'orifice de sortie de l'unité intérieure sont-ils obstrués ?	–
	<input type="checkbox"/> La température ambiante est-elle correctement réglée ?	4
	<input type="checkbox"/> Une fenêtre ou une porte est-elle restée ouverte ? <input type="checkbox"/> La pièce est-elle directement ou fortement exposée au soleil alors que l'appareil fonctionne en mode Refroidissement ? <input type="checkbox"/> D'autres appareils de chauffage ou des ordinateurs sont-ils utilisés, ou y a-t-il trop de monde dans la pièce alors que l'appareil fonctionne en mode Refroidissement ?	–
	<input type="checkbox"/> La vitesse du ventilateur est-elle réglée sur Silencieux ? Lorsque le réglage de la vitesse du ventilateur est réglée sur Silencieux, la réduction du bruit devient prioritaire et les performances de climatisation de l'air peuvent diminuer. Si le volume du flux d'air fourni ne convient pas à vos préférences ; configurez la vitesse du ventilateur Basse ou une vitesse plus élevée.	5
	<input type="checkbox"/> L'appareil est-il réglé sur le mode Fonctionnement silencieux de l'unité extérieure ?	5
L'unité fonctionne autrement que selon les paramètres de la télécommande.	<input type="checkbox"/> Les piles de la télécommande sont-elles épuisées ? <input type="checkbox"/> Les piles de la télécommande sont-elles correctement placées ?	2

Arrêtez immédiatement le climatiseur et coupez le disjoncteur dans les cas suivants. Faites ensuite appel à un technicien de service agréé.technicien de service agréé

- Le problème persiste après que vous avez effectué ces contrôles ou diagnostics.
- Les témoins Fonctionnement et Minuterie clignotent et le témoin Économie clignote rapidement.