

AIR CONDITIONER  
**Compact Cassette Type**

**OPERATING MANUAL**  
**BEDIENUNGSANLEITUNG**  
**MODE D'EMPLOI**  
**MANUAL DE FUNCIONAMIENTO**  
**MANUALE DI ISTRUZIONI**  
**ΕΓΧΕΙΡΙΔΙΟ ΛΕΙΤΟΥΡΓΙΑΣ**  
**MANUAL DE FUNCIONAMENTO**  
**РУКОВОДСТВО ПО ЭКСПЛУАТАЦИИ**  
**KULLANIM KILAVUZU**  
使用説明書

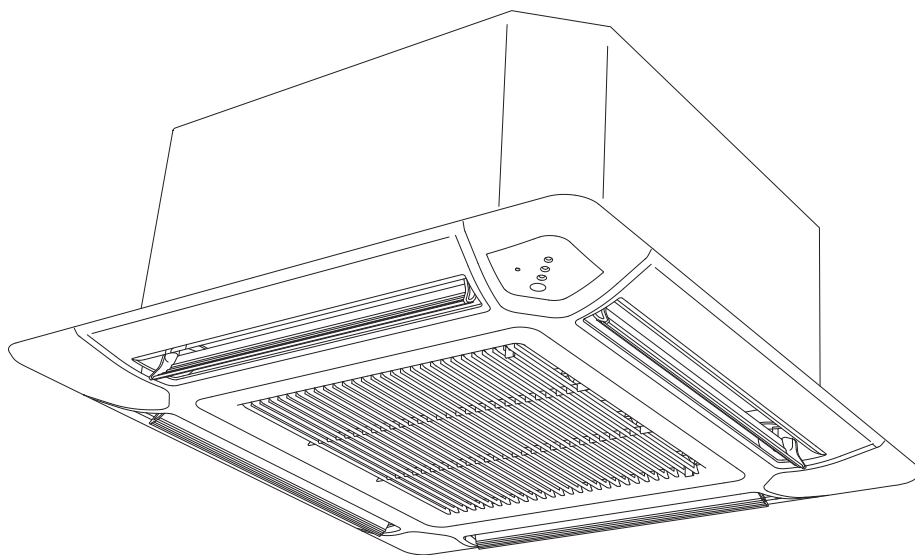

**KEEP THIS MANUAL FOR FUTURE REFERENCE**  
**BEWAHREN SIE DIESES HANDBUCH ZUM SPÄTEREN NACHSCHLAGEN AUF**  
**CONSERVEZ CE MANUEL POUR RÉFÉRENCE ULTÉRIEURE**  
**CONSERVE ESTE MANUAL PARA FUTURA REFERENCIA**  
**CONSERVARE IL PRESENTE MANUALE PER FUTURE CONSULTAZIONI**  
**ΦΥΛΑΞΤΕ ΤΟ ΕΓΧΕΙΡΙΔΙΟ ΓΙΑ ΜΕΛΛΟΝΤΙΚΗ ΑΝΑΦΟΡΑ**  
**GUARDE ESTE MANUAL PARA REFERÊNCIA FUTURA**  
**ХРАНИТЕ РУКОВОДСТВО ДЛЯ СПРАВОК В БУДУЩЕМ**  
**BU KILAVUZU İLERİDE BAŞVURMAK ÜZERE SAKLAYIN**  
請保存本說明書以供日後參考

[Original instructions]



PART No. 9374379712-02

English

Deutsch

Français

Español

Italiano

Ελληνικά

Português

Русский

Türkçe



中國語

## CONTEÚDO

PRECAUÇÕES DE SEGURANÇA.....	2	REGULAÇÃO DA DIRECÇÃO DA CIRCULAÇÃO DO AR ....	11
CARACTERÍSTICAS E FUNÇÕES.....	3	MODO DE FUNCIONAMENTO DE “LEQUE” .....	11
NOME DAS PEÇAS .....	4	MODO DE FUNCIONAMENTO ECONOMY (POUPANÇA DE ENERGIA) .....	12
PREPARAÇÃO.....	6	MODO DE FUNCIONAMENTO 10 °C HEAT (AQUECIMENTO A 10 °C) .....	12
FUNCIONAMENTO.....	7	SELECIONAR O CÓDIGO PERSONALIZADO DO CONTROLO REMOTO .....	13
FUNCIONAMENTO DO TEMPORIZADOR .....	9	LIMPEZA E CUIDADOS .....	14
FUNCIONAMENTO DO TEMPORIZADOR SLEEP (REPOUSO).....	10	DETECÇÃO E RESOLUÇÃO DE PROBLEMAS .....	15
MODO DE FUNCIONAMENTO MANUAL AUTO (AUTO MANUAL) .....	10	SUGESTÕES DE UTILIZAÇÃO .....	17

## PRECAUÇÕES DE SEGURANÇA

- Para evitar ferimentos pessoais, ou danos materiais, leia atentamente esta secção antes de utilizar este produto e cumpra as seguintes precauções de segurança.
- O funcionamento incorrecto causado pelo não seguimento das instruções pode causar ferimentos ou danos, sendo a gravidade destes classificada da forma seguidamente indicada:

	<b>ATENÇÃO</b>	<b>Este símbolo indica procedimentos que, se incorrectamente realizados, podem provocar a morte ou lesões corporais graves ao utilizador ou técnicos de assistência.</b>
	<b>CUIDADO</b>	<b>Este símbolo indica procedimentos que, se incorrectamente realizados, poderão resultar em lesões físicas no utilizador ou danos materiais.</b>

### ATENÇÃO

- Este produto não possui qualquer peça que possa ser reparada pelo utilizador. Consulte sempre os técnicos de assistência autorizados para a reparação, instalação e deslocação deste produto.  
A instalação ou o manuseamento inadequados podem provocar fugas, choque eléctrico ou incêndio.
- No caso de uma avaria como cheiro a queimado, desligue imediatamente o aparelho de ar condicionado, e desligue todas as fontes de alimentação desligando o disjuntor ou a ficha eléctrica. Em seguida, obtenha ajuda dos técnicos de assistência autorizados.
- Tenha cuidado para não danificar o cabo de alimentação. Se for danificado, a sua substituição só se deve ser feita por técnicos de assistência autorizados.
- Se ocorrer uma fuga de refrigerante, certifique-se de que mantém afastados produtos inflamáveis ou fogo, e consulte os técnicos de assistência autorizados.
- Se ocorrer alguma tempestade e/ou uma trovoadas com risco de queda de raios, desligue o aparelho de ar condicionado usando o controlo remoto e não toque no produto nem na fonte de alimentação para evitar riscos eléctricos.
- Este aparelho não se destina a ser utilizado por pessoas (incluindo crianças) com capacidades físicas, sensoriais ou mentais reduzidas, ou com falta de experiência e conhecimentos, excepto se acompanhadas por um supervisor ou se tiverem recebido instruções relativas ao uso do aparelho por parte de uma pessoa responsável pela sua segurança. As crianças devem ser supervisionadas para garantir que não brincam com o aparelho.
- Não ligue nem desligue este produto introduzindo ou puxando a ficha eléctrica, ou ligando ou desligando o disjuntor.
- Não utilize gases inflamáveis próximo deste produto.
- Não se exponha directamente ao fluxo de ar de arrefecimento durante muitas horas.
- Não introduza os dedos ou qualquer outro objecto na porta de saída, no painel aberto, ou na grelha de admissão.
- Não utilize o aparelho com as mãos molhadas.

### CUIDADO

- Providencie uma ventilação ocasional durante a utilização.
- Utilize este produto sempre com os filtros de ar instalados.
- Certifique-se de que qualquer equipamento electrónico está a, pelo menos, 1 m (40 pol.) de distância da unidade interior ou da unidade exterior.
- Desligue qualquer a fonte de alimentação quando não utilizar este produto durante um período de tempo prolongado.
- Após um longo período de utilização, verifique a instalação da unidade interior para evitar a queda deste produto.
- A direcção do fluxo de ar e a temperatura ambiente devem ser cuidadosamente consideradas se este aparelho for usado em ambientes com recém-nascidos, crianças, idosos ou pessoas doentes.
- Não dirija o fluxo de ar para lareiras ou aparelhos de aquecimento.
- Não bloqueie nem cubra a grelha de admissão e a porta de saída.
- Não aplique nenhuma pressão nas aletas do radiador.
- Não se pendure nem coloque ou pendure objectos neste produto.
- Não coloque outros produtos eléctricos ou objectos domésticos por baixo deste produto.  
Se o fizer, o gotejamento resultante da condensação deste produto poderá molhá-los e provocar danos ou o mau funcionamento dos produtos.
- Não exponha este produto directamente à água.
- Não utilize o aparelho para conservar alimentos, plantas, animais, equipamentos de precisão, obras de arte, ou outros objectos. Se o fizer, a qualidade destes artigos pode deteriorar-se.
- Não exponha animais ou plantas directamente ao fluxo de ar.
- Não beba a água drenada do aparelho de ar condicionado.
- Não puxe o cabo de alimentação.
- Não toque nas aletas de alumínio do permutador de calor integrado neste produto para evitar ferimentos pessoais durante a manutenção da unidade.

# CARACTERÍSTICAS E FUNÇÕES

## ■ Função de poupança de energia e conforto

### INVERSOR

No início do funcionamento, é utilizada uma grande quantidade de energia para colocar rapidamente a divisão na temperatura pretendida. Em seguida, a unidade muda automaticamente para uma definição de baixa potência para um funcionamento económico e confortável.

### MODO DE FUNCIONAMENTO ECONOMY (POUPANÇA DE ENERGIA)

Quando está no modo de funcionamento ECONOMY (POUPANÇA DE ENERGIA), a temperatura ambiente será ligeiramente superior à temperatura definida no modo de arrefecimento e ligeiramente inferior à temperatura definida no modo de aquecimento. Como tal, o modo ECONOMY (POUPANÇA DE ENERGIA) é capaz de poupar mais energia do que outro modo normal.

### MODO DE FUNCIONAMENTO DE “LEQUE”

As abas de direcção do fluxo de ar oscilam automaticamente para cima e para baixo de modo a que o ar chegue a cada canto e esquina da divisão.

### FUNCIONAMENTO SUPER SILENCIOSO

Quando o botão FAN (VENTILAÇÃO) é utilizado para seleccionar a opção QUIET (SILENCIOSO), a unidade interior inicia um funcionamento em modo super silencioso; o fluxo de ar da unidade interior é reduzido para produzir um funcionamento mais silencioso.

### ALTERAÇÃO AUTOMÁTICA

O modo de funcionamento (arrefecimento, desumidificação, aquecimento) muda automaticamente para manter a temperatura definida e a temperatura mantém-se sempre constante.

### MODO DE FUNCIONAMENTO 10 °C HEAT (AQUECIMENTO A 10 °C)

A temperatura ambiente pode ser mantida a 10°C para evitar a queda excessiva da temperatura ambiente.

## ■ Função conveniente

### TEMPORIZADOR DE PROGRAMAÇÃO

O temporizador de programação permite-lhe integrar as operações ON (LIGAR) e OFF (DESLIGAR) numa única sequência. A sequência pode envolver 1 transição do temporizador OFF (DESLIGAR) para o temporizador ON (LIGAR) ou vice-versa, num período de 24 horas.

### TEMPORIZADOR SLEEP (REPOUSO)

#### ● MODELO DE ARREFECIMENTO

Quando o botão de temporização SLEEP (REPOUSO) é premido durante o modo de arrefecimento ou desumidificação, a definição do termostato aumenta gradualmente durante o período de funcionamento. Quando o tempo definido é alcançado, a unidade desliga-se automaticamente.

#### ● MODELO DE AQUECIMENTO & ARREFECIMENTO (CICLO INVERSO)

Quando o botão de temporização SLEEP (REPOUSO) é premido durante o modo de aquecimento, a definição do termostato do aparelho de ar condicionado baixa gradualmente durante o período de funcionamento. Durante o modo de arrefecimento ou desumidificação, a definição do termostato aumenta gradualmente durante o período de funcionamento. Quando o tempo definido é alcançado, a unidade desliga-se automaticamente.

## ■ Função de limpeza

### GRELHA DE ADMISSÃO DE AR AMOVÍVEL

A grelha de admissão da unidade interior pode ser removida para fácil limpeza e manutenção.

## ■ Controlo remoto

### CONTROLO REMOTO SEM FIOS

O controlo remoto sem fios permite um controlo adequado do funcionamento do aparelho de ar condicionado.

### CONTROLO REMOTO COM FIOS (OPCIONAL)

É possível utilizar o controlo remoto com fios opcional. Quando utiliza este controlo remoto, existem as seguintes diferenças relativamente ao controlo remoto sem fios.

[Funções adicionais para os controlos remotos com fios]

- Temporizador semanal
- Temporizador de redefinição da temperatura

Pode utilizar o controlo remoto com fios e o controlo remoto sem fios em simultâneo. (No entanto, as funções são limitadas.)

Quando são usadas funções restritas do controlo remoto, ouve-se um sinal sonoro e as luzes de funcionamento (OPERATION), do temporizador (TIMER) e a 3ª luz da unidade interior ficam intermitentes.

[Funções restritas para os controlos remotos sem fios]

- Temporizador SLEEP (REPOUSO)
- TIMER (TEMPORIZADOR)
- Modo de funcionamento 10 °C HEAT (AQUECIMENTO A 10 °C)

# NOME DAS PEÇAS

## Unidade interior

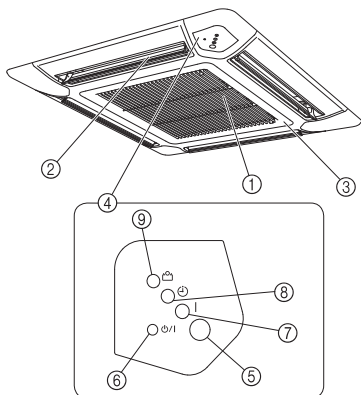

- ① **Filtro de ar (na grelha de admissão de ar)**
- ② **Abas de direcção do fluxo de ar**
- ③ **Grelha admissão de ar**
- ④ **Painel de controlo**
- ⑤ **Receptor do sinal do controlo remoto**
- ⑥ **Botão MANUAL AUTO (AUTO MANUAL)**
  - Quando prime o botão MANUAL AUTO (AUTO MANUAL) durante mais de 10 segundos, é iniciada a operação de arrefecimento forçada.
  - A operação de arrefecimento forçada é utilizada no momento da instalação. Apenas para utilização dos técnicos de assistência autorizados.
  - Se por acaso a operação de arrefecimento forçada for iniciada, prima o botão START/STOP (INICIAR/PARAR) para interromper a operação.
  - Prima o botão em Filter Reset (Reinicialização do filtro).
- ⑦ **Luz de funcionamento (OPERATION) (verde)**
- ⑧ **Luz do temporizador (TIMER) (laranja)**

A luz do temporizador (TIMER) acende quando o temporizador é definido a partir do controlo remoto sem fios.
- ⑨ **Luz de poupança (ECONOMY) (verde)**

A luz de poupança (ECONOMY) acende nas seguintes operações:

  - Modo de funcionamento ECONOMY (POUPANÇA DE ENERGIA)
  - Modo de funcionamento 10 °C HEAT (AQUECIMENTO A 10 °C) (controlado pelo controlo remoto sem fios)

# NOME DAS PEÇAS

## Controlo remoto

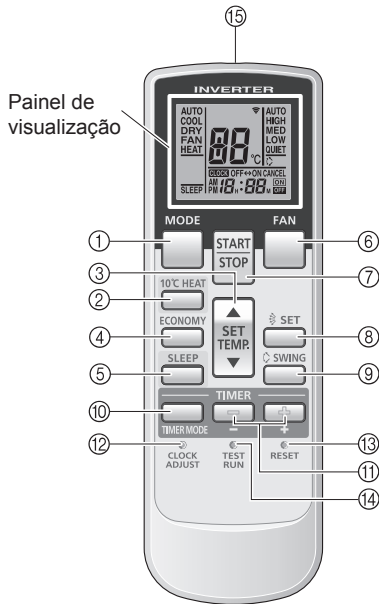

- ① Botão **MODE (MODO)**
- ② Botão **10°C HEAT (AQUECIMENTO A 10 °C)**
- ③ Botão **SET TEMP. (DEFINIÇÃO DE TEMPERATURA) (▲ / ▼)**
- ④ Botão **ECONOMY (ECONOMIA)**
- ⑤ Botão **SLEEP (REPOUSO)**
- ⑥ Botão **FAN (VENTILAÇÃO)**
- ⑦ Botão **START/STOP (INICIAR/PARAR)**
- ⑧ Botão **SET (DEFINIR)**
- ⑨ Botão **SWING (OSCILAÇÃO)**
- ⑩ Botão **TIMER MODE (MODO TEMPORIZADOR)**
- ⑪ Botão **TIMER SET (AJUSTE DO TEMPORIZADOR) (+ / -)**
- ⑫ Botão **CLOCK ADJUST (ACERTAR RELÓGIO)**
- ⑬ Botão **RESET (REDEFINIÇÃO)**
- ⑭ Botão **TEST RUN (TESTE)**

- Este botão deve ser utilizado durante a instalação do aparelho de ar condicionado e nunca em condições normais, pois provoca o funcionamento incorrecto da função de termóstato do aparelho de ar condicionado.
- Se este botão for premido durante o funcionamento normal, a unidade irá mudar para o modo de teste e as luzes de funcionamento (OPERATION) e do temporizador (TIMER) da unidade interior ficam intermitentes em simultâneo.
- Para parar o modo de teste, prima o botão **START/STOP (INICIAR/PARAR)** para desligar o aparelho de ar condicionado.

## Painel de visualização

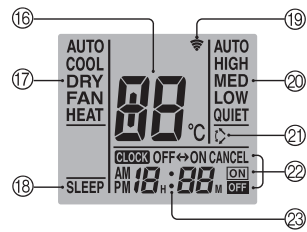

Para facilitar a explicação, a ilustração foi elaborada de forma a demonstrar todos os indicadores possíveis; no entanto, durante o funcionamento real, o visor só apresentará os indicadores adequados à operação em curso.

- ⑮ **Transmissor de sinal**
- ⑯ **Indicador da temperatura seleccionada**
- ⑰ **Indicador do modo de funcionamento**
- ⑱ **Indicador SLEEP (REPOUSO)**
- ⑲ **Indicador de transmissão**
- ⑳ **Indicador da velocidade da ventoinha**
- ㉑ **Indicador de oscilação**
- ㉒ **Indicador do modo de temporização**
- ㉓ **Indicador CLOCK (RELÓGIO)**

Algumas unidades interiores poderão não estar equipadas com as funções correspondentes a todos os botões deste controlo remoto. A unidade interior irá emitir um sinal sonoro e as luzes de funcionamento (OPERATION), de temporizador (TIMER) e de poupança (ECONOMY) ficarão intermitentes quando for premido um botão do controlo remoto cuja função não esteja disponível.

# PREPARAÇÃO

## Colocação das pilhas (R03/LR03 × 2)

### 1 Pressione e faça deslizar a tampa do compartimento das pilhas no lado posterior para a abrir.

Deslize no sentido da seta enquanto pressiona a marca .

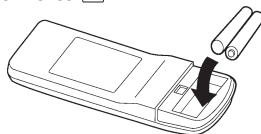

### 2 Introduza as pilhas.

Certifique-se da posição correcta, tendo em atenção a polaridade (+/-) das pilhas.

### 3 Feche a tampa do compartimento das pilhas.

## Acerto do relógio

### 1 Prima o botão CLOCK ADJUST (ACERTAR RELÓGIO).

Utilize a ponta de uma esferográfica ou outro objecto pontiagudo para premir o botão.

### 2 Utilize os botões TIMER SET (AJUSTE DO TEMPORIZADOR) ( / ) para acertar o relógio para a hora actual.

Botão : Prima para adiantar a hora.

Botão : Prima para atrasar a hora.

(Cada vez que prime os botões, adianta ou atrasa a hora em incrementos de 1 minuto; para alterar a hora mais rapidamente em incrementos de 10 minutos, mantenha os botões premidos.)

### 3 Prima novamente o botão CLOCK ADJUST (ACERTAR RELÓGIO).

Fica assim concluído o acerto do relógio, iniciando-se o seu funcionamento.

## ⚠ ATENÇÃO

- Tenha cuidado para evitar que crianças pequenas e jovens acidentalmente engulam as pilhas.

## ⚠ CUIDADO

- Para evitar avarias ou danos no controlo remoto:
  - Coloque o controlo remoto onde não fique exposto à luz solar directa ou calor excessivo.
  - Retire as pilhas se o produto não vai ser utilizado durante um período longo de tempo.
  - As pilhas gastas devem ser retiradas imediatamente, e eliminadas de acordo com as leis locais e regulamentos da sua região.
- Se os fluídos das pilhas entrarem em contacto com a sua pele, olhos ou boca, lave imediatamente com água limpa e consulte um médico.
- Obstáculos como cortinas ou paredes entre o controlo remoto e a unidade interior podem afetar a transmissão adequada do sinal.
- Não dê choques fortes ao controlo remoto.
- Não deixe cair água no controlo remoto.
- Não tente recarregar pilhas secas.
- Não utilize pilhas secas que tenham sido recarregadas.

Utilize apenas o tipo de pilhas especificado.

Não misture diferentes tipos de pilhas ou novas e usadas.

As pilhas podem ser utilizadas durante cerca de 1 ano em utilização normal. Se o alcance do controlo remoto diminuir, substitua as pilhas e prima o botão "RESET" com a ponta de uma caneta ou outro objeto pequeno.

## Para utilizar o controlo remoto

- Para que o controlo remoto funcione correctamente, tem de ser direccionado para o receptor de sinal.
- Alcance de funcionamento: aprox. 7 metros.
- Quando o aparelho de ar condicionado recebe correctamente o sinal, é emitido um sinal sonoro de confirmação.
- Se não ouvir um sinal sonoro, prima novamente o botão do controlo remoto.

## Suporte do controlo remoto

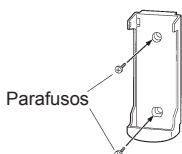

① Monte o suporte.



② Coloque o controlo remoto



③ Para remover o controlo remoto (para utilizar na mão).

# FUNCIONAMENTO

## Para seleccionar o modo de funcionamento

### 1 Prima o botão **START/STOP (INICIAR/PARAR)**.

A luz de funcionamento (OPERATION) da unidade interior acende-se. É iniciado o funcionamento do aparelho de ar condicionado.

### 2 Prima o botão **MODE (MODO)** para seleccionar o modo pretendido.

Cada vez que prime o botão, o modo muda na seguinte ordem:



Cerca de 3 segundos depois, reaparecerá o visor completo.

## Para definir a temperatura ambiente

### Prima o botão **SET TEMP. (DEFINIÇÃO DE TEMPERATURA)**.

Botão ▲: Prima para aumentar a definição do termostato.

Botão ▼: Prima para diminuir a definição do termostato.

#### ● Gama de temperaturas seleccionáveis no termostato:

AUTO ..... 18 a 30 °C

Arrefecimento/Desumidificação..... 18 a 30 °C

Aquecimento ..... 16 a 30 °C

No modo **FAN (VENTILAÇÃO)**, não é possível utilizar o termostato para definir a temperatura ambiente (a temperatura não aparecerá no visor do controlo remoto).

Cerca de 3 segundos depois, reaparecerá o visor completo.

A definição do termostato deverá ser considerada um valor padrão, podendo ser um pouco diferente da temperatura ambiente actual.

## Para definir a velocidade da ventoinha

### Prima o botão **FAN (VENTILAÇÃO)**.

Cada vez que prime o botão, a velocidade da ventoinha muda na seguinte ordem:

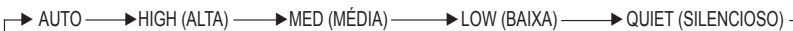

Cerca de 3 segundos depois, reaparecerá o visor completo.

#### Quando definido para **AUTO**:

**Aquecimento** : A ventoinha funciona de forma a fazer circular melhor o ar aquecido.

No entanto, a ventoinha irá funcionar com uma velocidade muito baixa quando a temperatura do ar emitido pela unidade interior for baixa.

**Arrefecimento** : À medida que a temperatura ambiente se aproxima da definição do termostato, a velocidade da ventoinha diminui.

**Ventoinha** : A ventoinha funciona com uma velocidade baixa.

A ventoinha funcionará com uma velocidade muito baixa durante o funcionamento de controlo e no início do modo de aquecimento.

## Funcionamento **SUPER SILENCIOSO**

#### Quando definido para **QUIET (SILENCIOSO)**:

É iniciado o modo de funcionamento **SUPER QUIET (SUPER SILENCIOSO)**. O fluxo de ar da unidade interior diminui de forma a obter um funcionamento mais silencioso.

● O modo de funcionamento **SUPER QUIET (SUPER SILENCIOSO)** não pode ser utilizado durante o modo de desumidificação. (O mesmo se verifica quando o modo de desumidificação é seleccionado durante o modo de funcionamento **AUTO**.)

● Durante o modo de funcionamento **SUPER QUIET (SUPER SILENCIOSO)**, o desempenho dos modos de aquecimento e arrefecimento será ligeiramente reduzido. Se a divisão não aquecer/arrefecer quando utiliza o modo **SUPER QUIET (SUPER SILENCIOSO)**, ajuste a velocidade da ventoinha da unidade interior.

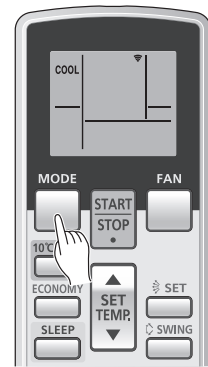

Exemplo: Quando definido para **COOL (ARREFECIMENTO)**.

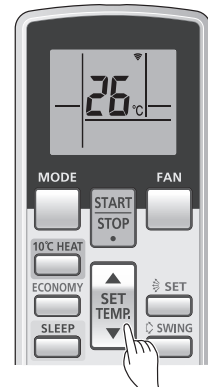

Exemplo: Quando definido para **26 °C**.

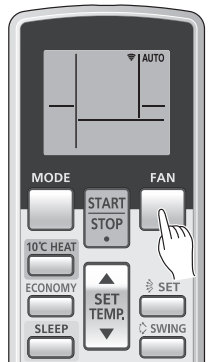

Exemplo: Quando definido para **AUTO**.

# FUNCIONAMENTO

As instruções relativas a aquecimento (\*) aplicam-se apenas ao “MODELO DE AQUECIMENTO & ARREFECIMENTO” (Ciclo inverso).

## Para desligar o aparelho

### Prima o botão START/STOP (INICIAR/PARAR).

A luz de funcionamento (OPERATION) apagar-se-á.

## Modo de funcionamento

### AUTO (no modelo de ARREFECIMENTO):

- Quando o modo AUTO (alteração automática) é seleccionado em primeiro lugar, a ventoinha irá funcionar a uma velocidade reduzida durante alguns minutos, período em que a unidade interior detecta as condições ambientais e selecciona o modo apropriado.

Temperatura ambiente superior à temperatura definida na definição de temperatura → Modo de arrefecimento ou modo de desumidificação

Temperatura ambiente próxima ou inferior à temperatura definida na definição de temperatura → Funcionamento de controlo

- Quando a unidade interior tiver ajustado a temperatura da sua divisão para um valor próximo da definição de temperatura, esta iniciará o funcionamento de controlo. No modo de funcionamento de controlo, a ventoinha funciona a baixa velocidade. Se a temperatura ambiente se alterar subsequentemente, a unidade interior selecciona mais uma vez o modo de funcionamento adequado (arrefecimento) para ajustar a temperatura para o valor definido na definição de temperatura.
- Se o modo seleccionado automaticamente pela unidade não for o pretendido, seleccione um dos modos de funcionamento [COOL (ARREFECIMENTO), DRY (DESUMIDIFICAÇÃO), FAN (VENTILAÇÃO)].

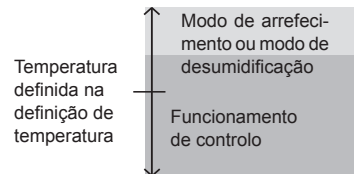

### AUTO [no modelo AQUECIMENTO & ARREFECIMENTO (Ciclo inverso)]:

- Quando selecciona AUTO (alteração automática), o aparelho de ar condicionado selecciona o modo de funcionamento adequado (arrefecimento ou aquecimento) de acordo com a temperatura actual da divisão.
- Quando o modo AUTO (alteração automática) é seleccionado em primeiro lugar, a ventoinha irá funcionar a uma velocidade reduzida durante alguns minutos, período em que a unidade interior detecta as condições ambientais e selecciona o modo de funcionamento apropriado.

Temperatura ambiente superior à temperatura definida na definição de temperatura → Modo de arrefecimento ou modo de desumidificação

Temperatura ambiente próxima da temperatura definida na definição de temperatura → Determinado pela temperatura exterior

Temperatura ambiente inferior à temperatura definida na definição de temperatura → Modo de aquecimento

- Quando o aparelho de ar condicionado tiver ajustado a temperatura da sua divisão para um valor próximo da definição do termostato, este iniciará o funcionamento de controlo. No modo de funcionamento de controlo, a ventoinha funciona a baixa velocidade. Se a temperatura ambiente se alterar subsequentemente, o aparelho de ar condicionado selecciona mais uma vez o modo de funcionamento adequado (aquecimento, arrefecimento) para ajustar a temperatura para o valor definido no termostato.
- Se o modo seleccionado automaticamente pela unidade não for o pretendido, seleccione um dos modos de funcionamento [HEAT (AQUECIMENTO), COOL (ARREFECIMENTO), DRY (DESUMIDIFICAÇÃO), FAN (VENTILAÇÃO)].

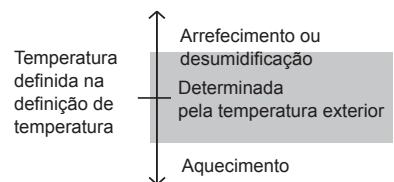

### HEAT (AQUECIMENTO)\*:

- Utilizado para aquecer a divisão.
- Quando é seleccionado o modo de aquecimento, o aparelho de ar condicionado funcionará a uma velocidade muito reduzida de ventoinha durante cerca de 3 a 5 minutos, após os quais mudará para a definição de ventoinha seleccionada. Este período de tempo permite à unidade interior aquecer antes de iniciar o funcionamento total.
- Quando a temperatura ambiente for muito baixa, poderá formar-se gelo na unidade exterior e o desempenho da unidade poderá diminuir. Para remover esse gelo, de tempos a tempos, a unidade entra automaticamente em ciclo de descongelamento. Durante a operação de descongelamento automático, a luz de funcionamento (OPERATION) ficará intermitente e o modo de aquecimento será interrompido.
- Depois de o modo de aquecimento começar a funcionar, demora algum tempo até que a divisão aqueça.

### COOL (ARREFECIMENTO):

### DRY (DESUMIDIFICAÇÃO):

- Utilizado para arrefecer a divisão.
- Utilizado para arrefecer suavemente ao mesmo tempo que desumidifica a divisão.
- Não é possível aquecer a divisão no modo de desumidificação.
- Durante o modo de desumidificação, a unidade irá funcionar a uma velocidade reduzida; para regular a humidade da divisão, a ventoinha da unidade interior poderá parar de vez em quando. A ventoinha também pode funcionar a uma velocidade muito baixa enquanto ajusta a humidade ambiente.
- Não é possível alterar manualmente a velocidade da ventoinha quando tiver sido seleccionado o modo de desumidificação.
- Utilizado para fazer circular o ar na divisão.

### FAN (VENTILAÇÃO):

Pt-8

#### No modo de aquecimento:

Defina o termostato para uma definição de temperatura que seja superior à temperatura ambiente actual. O modo de aquecimento não funciona se o termostato for definido para uma temperatura inferior à temperatura ambiente actual.

#### No modo de arrefecimento/desumidificação:

Defina o termostato para uma definição de temperatura que seja inferior à temperatura ambiente actual. Os modos de arrefecimento e desumidificação não funcionam se o termostato for definido para uma temperatura superior à temperatura ambiente actual (no modo de arrefecimento, funciona apenas a ventoinha).

#### No modo de ventilação:

Não é possível utilizar a unidade para aquecer e arrefecer a divisão.



# FUNCIONAMENTO DO TEMPORIZADOR

Antes de utilizar a função de temporização, certifique-se de que o controlo remoto está definido para a hora actual correcta (☞ Página 6.) Se a unidade interior estiver ligada a um controlo remoto com fios, não é possível utilizar o controlo remoto sem fios para definir o temporizador.

**Nota:** Na ligação múltipla e simultânea, não é possível utilizar esta função através do controlo remoto sem fios.

## Para utilizar o temporizador ON (LIGAR) ou o temporizador OFF (DESLIGAR)

**1** Prima o botão **START/STOP (INICIAR/PARAR)**.  
(se a unidade já estiver em funcionamento, avance para o passo 2).  
A luz de funcionamento (OPERATION) da unidade interior acende-se.

**2** Prima o botão **TIMER MODE (MODO TEMPORIZADOR)** para seleccionar o temporizador **OFF (DESLIGAR)** ou o temporizador **ON (LIGAR)**.  
Cada vez que prime o botão, a função do temporizador muda na seguinte ordem:

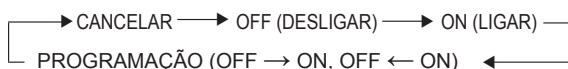

A luz do temporizador (TIMER) (laranja) da unidade interior acende-se.

**3** Utilize os botões **TIMER SET (AJUSTE DO TEMPORIZADOR)** para ajustar a hora **OFF (DESLIGAR)** ou **ON (LIGAR)** pretendida.  
Defina a hora enquanto a luz do temporizador estiver intermitente (pisca durante cerca de 5 segundos).

**Botão  $\boxed{+}$ :** Prima para adiantar a hora.

**Botão  $\boxed{-}$ :** Prima para atrasar a hora.

Cerca de 5 segundos depois, reaparecerá o visor completo.

### Para cancelar o temporizador

Utilize o botão **TIMER (TEMPORIZADOR)** para seleccionar "CANCEL" (CANCELAR). O aparelho de ar condicionado retornará o seu funcionamento normal.

### Para alterar as definições do temporizador

Repita os passos 2 e 3.

### Para desligar o aparelho de ar condicionado durante a temporização

Prima o botão **START/STOP (INICIAR/PARAR)**.

### Para alterar as condições de funcionamento

Se pretender alterar as condições de funcionamento [o modo, a velocidade da ventoinha, a definição do termóstato, o modo QUIET (SILENCIOSO)], depois de ter definido o temporizador, espere que reapareçam todos os indicadores no visor e, em seguida, prima os botões adequados para alterar a condição de funcionamento desejada.

## Para utilizar o temporizador Program (Programação)

**1** Prima o botão **START/STOP (INICIAR/PARAR)**.  
(se a unidade já estiver em funcionamento, avance para o passo 2).  
A luz de funcionamento (OPERATION) da unidade interior acende-se.

**2** Defina as horas pretendidas para o temporizador **OFF (DESLIGAR)** e para o temporizador **ON (LIGAR)**.  
Consulte a secção "Para utilizar o temporizador ON (LIGAR) ou o temporizador OFF (DESLIGAR)" para definir o modo e as horas pretendidas.  
Cerca de 3 segundos depois, reaparecerá o visor completo.  
A luz do temporizador (TIMER) da unidade interior acende-se.

**3** Prima o botão **TIMER MODE (MODO TEMPORIZADOR)** para seleccionar o temporizador **PROGRAM (PROGRAMAÇÃO)** [aparecerá a indicação **OFF (DESLIGAR) → ON (LIGAR)** ou **OFF (DESLIGAR) ← ON (LIGAR)**].

No visor será apresentada alternadamente a indicação de temporizador **OFF (DESLIGAR)** e de temporizador **ON (LIGAR)**, passando em seguida a apresentar a hora definida para a primeira operação.

- É iniciado então o temporizador de programação. (Se a primeira operação seleccionada foi a de temporizador **ON (LIGAR)**, a unidade desligar-se-á de imediato.)

Cerca de 5 segundos depois, reaparecerá o visor completo.

### Para cancelar o temporizador

Utilize o botão **TIMER MODE (MODO TEMPORIZADOR)** para seleccionar "CANCEL" (CANCELAR). O aparelho de ar condicionado retornará o seu funcionamento normal.

### Para alterar as definições do temporizador

1. Siga as instruções fornecidas na secção "Para utilizar o temporizador ON (LIGAR) ou o temporizador OFF (DESLIGAR)" para seleccionar a definição do temporizador que pretende alterar.
2. Prima o botão **TIMER MODE (MODO TEMPORIZADOR)** para seleccionar **OFF (DESLIGAR) → ON (LIGAR)** ou **OFF (DESLIGAR) ← ON (LIGAR)**.

### Para desligar o aparelho de ar condicionado durante a temporização

Prima o botão **START/STOP (INICIAR/PARAR)**.

### Para alterar as condições de funcionamento

Se pretender alterar as condições de funcionamento [o modo, a velocidade da ventoinha, a definição do termóstato, o modo QUIET (SILENCIOSO)], depois de ter definido o temporizador, espere que reapareçam todos os indicadores no visor e, em seguida, prima os botões adequados para alterar a condição de funcionamento desejada.

## Acerca do temporizador Program (Programação)

- O temporizador de programação permite-lhe integrar as operações **ON (LIGAR)** e **OFF (DESLIGAR)** numa única sequência. A sequência pode envolver 1 transição do temporizador **OFF (DESLIGAR)** para o temporizador **ON (LIGAR)** ou vice-versa, num período de 24 horas.
- A primeira função do temporizador será aquela que estiver mais próxima da hora actual. A sequência de funcionamento é a indicada pelas setas apresentadas no visor do controlo remoto [**OFF (DESLIGAR) → ON (LIGAR)** ou **OFF (DESLIGAR) ← ON (LIGAR)**].
- Um exemplo do temporizador de programação pode ser desligar automaticamente o aparelho de ar condicionado [temporizador **OFF (DESLIGAR)**] depois de se ir deitar e, de seguida, ligar o aparelho automaticamente [temporizador **ON (LIGAR)**] logo de manhã antes de se levantar.

# FUNCIONAMENTO DO TEMPORIZADOR SLEEP (REPOUSO)

A diferença entre esta e as outras funções de temporização é que o temporizador SLEEP (REPOUSO) utiliza-se para marcar o tempo durante o qual queremos que o aparelho de ar condicionado funcione.

Se a unidade interior estiver ligada a um controlo remoto com fios, não é possível utilizar o controlo remoto sem fios para definir o temporizador de repouso.

**Nota:** Na ligação múltipla e simultânea, não é possível utilizar esta função através do controlo remoto sem fios.

## Para utilizar o temporizador SLEEP (REPOUSO)

Com o aparelho de ar condicionado ligado ou desligado, prima o botão SLEEP (REPOUSO).

A luz de funcionamento (OPERATION) e a luz do temporizador (TIMER) da unidade interior acendem-se.

### Para cancelar o temporizador:

Utilize o botão TIMER MODE (MODO TEMPORIZADOR) para seleccionar "CANCEL" (CANCELAR).

O aparelho de ar condicionado retomará o seu funcionamento normal.

## Para alterar as definições do temporizador

Prima novamente o botão SLEEP (REPOUSO) e acerte o relógio com os botões TIMER SET (AJUSTE DO TEMPORIZADOR) (+ / -).

Botão [+]: Prima para adiantar a hora.

Botão [-]: Prima para atrasar a hora.

### Para desligar o aparelho de ar condicionado durante a temporização:

Prima o botão START/STOP (INICIAR/PARAR).

Cerca de 5 segundos depois, reaparecerá o visor completo.

## Acerca do temporizador SLEEP (REPOUSO)

Para evitar o calor ou frio excessivos enquanto está a dormir, o temporizador SLEEP (REPOUSO) modifica automaticamente a definição do termostato, de acordo com o tempo definido. Quando terminar o tempo definido, o aparelho de ar condicionado desliga-se.

### No modo de aquecimento:

Depois de definido o temporizador SLEEP (REPOUSO), a definição do termostato baixa automaticamente 1 °C a cada 30 minutos. Quando o termostato tiver descido um total de 4 °C, a definição do termostato mantém-se até que termine o tempo definido, após o que o aparelho de ar condicionado desliga-se automaticamente.

#### Definição do temporizador SLEEP (REPOUSO)

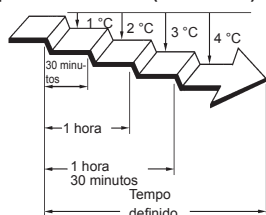

### No modo de arrefecimento/desumidificação:

Depois de definido o temporizador SLEEP (REPOUSO), a definição do termostato aumenta automaticamente 1 °C em cada hora. Quando o termostato tiver subido um total de 2 °C, a definição do termostato mantém-se até que termine o tempo definido, após o que o aparelho de ar condicionado desliga-se automaticamente.

#### Definição do temporizador SLEEP (REPOUSO)

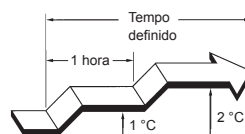

# MODO DE FUNCIONAMENTO MANUAL AUTO (AUTO MANUAL)

Utilize o modo de funcionamento MANUAL AUTO (AUTO MANUAL) no caso de ter perdido o controlo remoto ou se este estiver com problemas de funcionamento.

## Como controlar a unidade interior sem o controlo remoto

Prima o botão MANUAL AUTO (AUTO MANUAL) durante mais de 3 segundos e menos de 10 segundos na unidade interior.



Para parar a operação, prima novamente o botão MANUAL AUTO (AUTO MANUAL).

- Quando o aparelho de ar condicionado é utilizado com os controlos da unidade interior, irá funcionar no mesmo modo que o modo AUTO seleccionado no controlo remoto. No entanto, o modelo de bomba de calor do aparelho de ar condicionado de sistema múltiplo funcionará no mesmo modo que o da outra unidade interior.
- A velocidade da ventoinha seleccionada será "AUTO" e a definição do termostato será o valor padrão.

# REGULAÇÃO DA DIRECÇÃO DA CIRCULAÇÃO DO AR

As instruções relativas a aquecimento (\*) aplicam-se apenas ao “MODELO DE AQUECIMENTO & ARREFECIMENTO” (Ciclo inverso). Inicie o funcionamento do aparelho de ar condicionado antes de efectuar este procedimento.

## Regulação da direcção vertical do fluxo de ar

### Prima o botão SET (DEFINIR) (Vertical).

Cada vez que prime o botão, o alcance da direcção do fluxo de ar muda da seguinte forma:

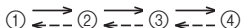

O visor do controlo remoto não muda.

Definição da direcção do fluxo de ar:

①, ②, ③, ④: No modo de arrefecimento/aquecimento/desumidificação

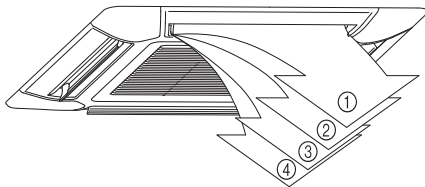

- A direcção vertical do fluxo de ar é definida automaticamente, conforme ilustrado, de acordo com o tipo de funcionamento seleccionado.

No modo de arrefecimento/desumidificação : Fluxo horizontal ①

No modo de aquecimento\* : Fluxo descendente ④

- Durante o modo de funcionamento AUTO, no primeiro minuto após o início do funcionamento, o fluxo de ar será horizontal ①; a direcção do fluxo de ar não poderá ser regulada durante este período.

- A tentativa de deslocar manualmente as abas de direcção do fluxo de ar para cima/baixo pode provocar um funcionamento incorrecto; neste caso, desligue o aparelho e volte a ligá-lo. As abas devem retomar o funcionamento correcto novamente.

- Quando utilizar o aparelho em ambientes com recém-nascidos, crianças, idosos ou pessoas doentes, a direcção do fluxo de ar e a temperatura ambiente devem ser cuidadosamente consideradas quando estiver a proceder às regulações.

## Regulação da direcção horizontal do fluxo de ar

Não é possível utilizar a função.

# MODO DE FUNCIONAMENTO DE “LEQUE”

Inicie o funcionamento do aparelho de ar condicionado antes de efectuar este procedimento.

## Para seleccionar o modo de funcionamento SWING (OSCILAÇÃO)

### Prima o botão SWING (OSCILAÇÃO)

O indicador de oscilação acende-se.

Neste modo, as abas de direcção do fluxo de ar irão oscilar automaticamente para direccionar o fluxo de ar para cima e para baixo.

## Para interromper o modo de funcionamento SWING (OSCILAÇÃO)

### Prima novamente o botão SWING (OSCILAÇÃO).

O indicador de oscilação apagar-se-á.

A direcção do fluxo de ar voltará à definição em que se encontrava antes do modo de oscilação.

## Acerca do modo de funcionamento SWING (OSCILAÇÃO)

O tipo de funcionamento	Alcance da oscilação
Arrefecimento/Aquecimento/Desumidificação/Ventilação	① a ④

O modo de funcionamento SWING (OSCILAÇÃO) poderá parar temporariamente quando a ventoinha do aparelho de ar condicionado não estiver a funcionar ou quando estiver a funcionar a velocidades muito reduzidas

## MODO DE FUNCIONAMENTO ECONOMY (POUPANÇA DE ENERGIA)

Inicie o funcionamento do aparelho de ar condicionado antes de efectuar este procedimento.

### Para utilizar o modo de funcionamento ECONOMY (POUPANÇA DE ENERGIA)

#### Prima o botão ECONOMY (ECONOMIA).

A luz de poupança (ECONOMY) (verde) acende-se.

É iniciado o modo de funcionamento ECONOMY (POUPANÇA DE ENERGIA).

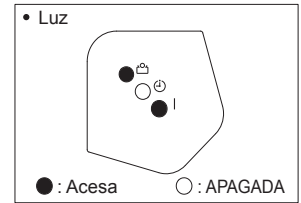

### Para parar o modo de funcionamento ECONOMY (POUPANÇA DE ENERGIA)

#### Prima novamente o botão ECONOMY (ECONOMIA).

A luz de poupança (ECONOMY) (verde) apagar-se-á.

É iniciado o funcionamento normal.

### Sobre o modo de funcionamento ECONOMY (POUPANÇA DE ENERGIA)

No modo de saída máxima, o modo de funcionamento ECONOMY (POUPANÇA DE ENERGIA) é cerca de 70% do funcionamento normal do aparelho de ar condicionado para o arrefecimento e aquecimento.

- Se o ambiente da divisão não arrefecer (ou aquecer) devidamente durante o modo ECONOMY (POUPANÇA DE ENERGIA), seleccione o modo de funcionamento normal.
- Durante o período de monitorização no modo AUTO, o funcionamento do aparelho de ar condicionado não irá mudar para o modo ECONOMY (POUPANÇA DE ENERGIA) mesmo que este seja seleccionado utilizando o botão ECONOMY (ECONOMIA).
- Quando o modo de funcionamento ECONOMY (POUPANÇA DE ENERGIA) é utilizado, a temperatura ambiente será ligeiramente superior à temperatura definida no modo de arrefecimento e inferior à temperatura definida no modo de aquecimento. Como tal, o modo ECONOMY (POUPANÇA DE ENERGIA) é capaz de poupar mais energia do que outro modo normal.
- No caso de um aparelho de ar condicionado de sistema múltiplo, o modo de funcionamento ECONOMY (POUPANÇA DE ENERGIA) está disponível apenas para a unidade interior definida.

## MODO DE FUNCIONAMENTO 10 °C HEAT (AQUECIMENTO A 10 °C)

**Nota:** Na ligação múltipla e simultânea, não é possível utilizar esta função através do controlo remoto sem fios.

### Para utilizar o modo de funcionamento 10 °C HEAT (AQUECIMENTO A 10 °C)

#### Prima o botão 10°C HEAT (AQUECIMENTO A 10 °C)

A luz de funcionamento (OPERATION) (verde) apagar-se-á e a luz de poupança (ECONOMY) (verde) acende-se.

Quando o modo de funcionamento 10°C HEAT (AQUECIMENTO A 10 °C) está activo, pode ser utilizada apenas a seguinte função.

- SET (DEFINIR)

### Para interromper o modo de funcionamento 10°C HEAT (AQUECIMENTO A 10 °C)

#### Prima o botão START/STOP (INICIAR/PARAR)

O funcionamento é interrompido e a luz de poupança (ECONOMY) (verde) apagar-se-á.

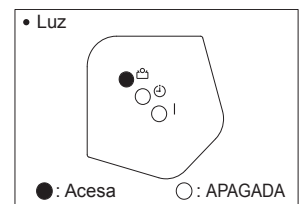

### Acerca do modo de funcionamento 10 °C HEAT (AQUECIMENTO A 10 °C)

- O modo de aquecimento não irá funcionar se a temperatura ambiente estiver suficientemente elevada.
- É possível manter a temperatura ambiente a 10 °C premindo o botão 10 °C HEAT (AQUECIMENTO A 10 °C) para evitar que a temperatura ambiente desça excessivamente.
- No caso de um aparelho de ar condicionado de sistema múltiplo, se for utilizada outra unidade interior para aquecimento, a temperatura da divisão onde a função "10 °C HEAT" (AQUECIMENTO A 10 °C) é aplicada aumentará. Quando utilizar a função "10 °C HEAT" (AQUECIMENTO A 10 °C), recomendamos que todas as unidades interiores funcionem no modo "10 °C HEAT" (AQUECIMENTO A 10 °C).

# SELECIONAR O CÓDIGO PERSONALIZADO DO CONTROLO REMOTO

Quando dois ou mais aparelhos de ar condicionado são instalados numa divisão e o Controlo Remoto funciona com o aparelho de ar condicionado que não é o que você deseja, mude o código personalizado do Controlo Remoto de forma a este funcionar apenas com o aparelho de ar condicionado que você deseja configurar (4 seleções possíveis).

Quando dois ou mais aparelhos de ar condicionado estão instalados numa divisão, por favor contacte o seu fornecedor para configurar os códigos personalizados individualmente.

## SELECIONAR O CÓDIGO PERSONALIZADO DO CONTROLO REMOTO

Utilize os passos seguintes para selecionar o código personalizado do controlo remoto. (Note que o aparelho de ar condicionado não pode receber um sinal se não tiver sido configurado para um código personalizado correto.)

- 1** Prima o botão **START/STOP** até ser visualizado apenas o relógio no visor do controlo remoto.
- 2** Prima o botão **MODE** durante pelo menos cinco segundos para visualizar o atual código personalizado (inicialmente configurado para **A**).
- 3** Prima os botões (**▲** / **▼**) para mudar o código personalizado entre **A** → **B** → **C** → **D**. Faça corresponder o código no visor ao código personalizado do aparelho de ar condicionado.
- 4** Prima o botão **MODE** novamente para regressar ao relógio. O código personalizado será mudado.

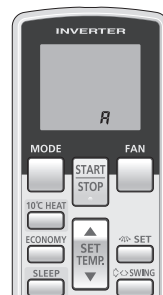

- Se não premir nenhum botão nos 30 segundos após ser visualizado o código personalizado, o sistema regressa à visualização original do relógio. Neste caso, comece novamente a partir do passo 1.
- O código personalizado do aparelho de ar condicionado está definido para "A" antes do embarque. Contacte o seu fornecedor para mudar o código personalizado.
- O Controlo Remoto reinicia para o código personalizado "A" quando as pilhas do Controlo Remoto são substituídas. Se utilizar um código sem ser o código personalizado "A", reinicie o código personalizado após substituir as pilhas.

Se não sabe a configuração do código do aparelho de ar condicionado, tente um dos códigos personalizados (**A** → **B** → **C** → **D**) até encontrar o código que funciona com o aparelho de ar condicionado.

# LIMPEZA E CUIDADOS



## CUIDADO

- Antes de limpar este produto, certifique-se de pára o funcionamento e desliga qualquer fonte de alimentação.
- A ventoinha funciona a alta velocidade no interior da unidade, e pode resultar em danos pessoais.
- Tenha cuidado para não deixar cair a grelha de admissão.
- A limpeza do filtro implica que o trabalho seja feito em locais elevados, por favor consulte técnicos de assistência autorizados.
- Não exponha o corpo da unidade a insecticidas líquidos ou sprays para cabelo.

- Quando utilizada durante longos períodos de tempo, a unidade poderá acumular sujidade no interior, reduzindo o seu desempenho. Recomendamos que a unidade seja inspeccionada regularmente, para além de serem efectuados os procedimentos de limpeza e cuidados. Para mais informações, consulte os técnicos de assistência autorizados.
- Quando limpar o corpo da unidade, não utilize água a uma temperatura superior a 40 °C, nem produtos de limpeza abrasivos ou voláteis, como benzina ou diluente.
- Quando pretender não utilizar a unidade durante o período de 1 mês ou mais, deixe primeiro a unidade a funcionar continuamente no modo de ventilação durante 12 horas para permitir que as partes internas sequem completamente.

## Limpeza do Filtro de Ar

1. Empurre os ganchos da grelha de admissão para dentro na direcção do centro da unidade para abrir a grelha.

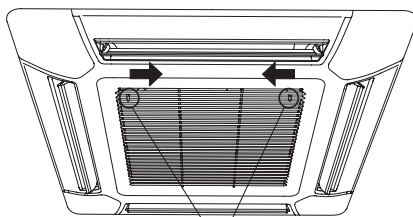

Gancho da grelha

2. Puxe o filtro para fora da grelha de admissão.

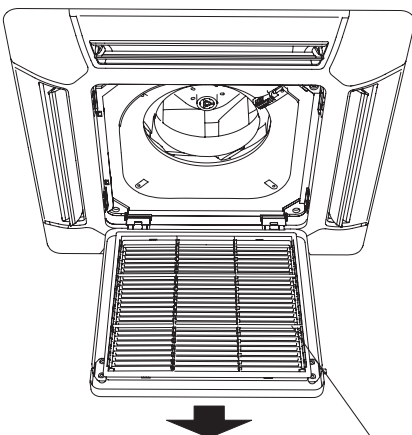

Filtro de ar

3. Limpe os filtros de ar.

Retire o pó dos filtros de ar com um aspirador ou lave-os com água corrente. Depois de lavar os filtros, deixe-os secar completamente num local que não esteja exposto a luz solar.

4. Volte a colocar os filtros de ar na grelha de admissão.

- ① Volte a colocar o filtro de ar no respectivo suporte.
- ② Quando estiver a colocar o filtro de ar de novo no respectivo suporte, certifique-se de que o filtro toca no obturador.

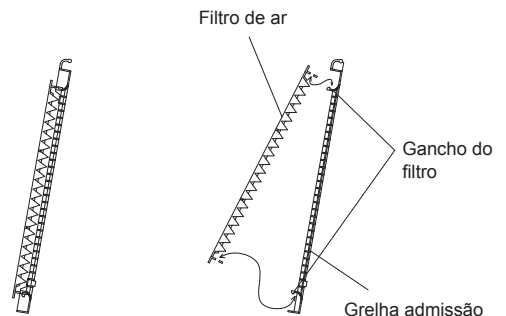

5. Feche a grelha de admissão e empurre os ganchos da grelha de admissão para fora.

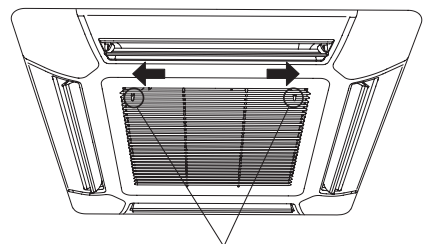

Gancho da grelha

- O pó pode ser retirado do filtro de ar com um aspirador ou lavando o filtro com uma solução de detergente suave e água morna. Se lavar o filtro, certifique-se de que o deixa a secar totalmente num local à sombra antes de voltar a instalá-lo.
- Se houver acumulação de sujidade no filtro de ar, o fluxo de ar diminuirá, reduzindo a eficiência de funcionamento e aumentando o ruído.

# LIMPEZA E CUIDADOS

## Reinicialização do filtro (Luz de poupança (ECONOMY) intermitente/definição especial A)

- Pode ser utilizada se definida correctamente durante a instalação.  
Quando utilizar esta função, consulte um técnico de assistência autorizado.

- Acende para indicar que chegou a altura de limpar os filtros de ar.

Depois de ligar a unidade, prima o botão  
MANUAL AUTO (AUTO MANUAL) durante 2 segundos  
ou menos na unidade interior.

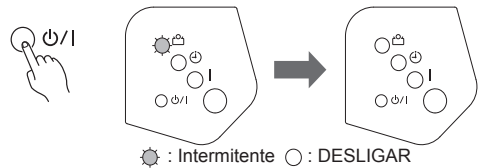

## DETECÇÃO E RESOLUÇÃO DE PROBLEMAS

As instruções relativas a aquecimento (\*) aplicam-se apenas ao “MODELO DE AQUECIMENTO & ARREFECIMENTO” (Ciclo inverso).



### ATENÇÃO

Nos casos apresentados em seguida, interrompa imediatamente o funcionamento do aparelho de ar condicionado e desligue todas as fontes de alimentação desligando o disjuntor ou a ficha eléctrica. Em seguida, consulte o fornecedor ou os técnicos de assistência autorizados.

Desde que esteja ligado à corrente eléctrica, o aparelho não está isolado da corrente mesmo que esteja desligado.

- A unidade emite um odor a queimado ou emite fumo
- A unidade esta a verter água

Antes de solicitar assistência, realize as seguintes verificações:

	Sintoma	Problema	Consulte a página
FUNCIONAMENTO NORMAL	Não começa a funcionar imediatamente:	<ul style="list-style-type: none"> <li>• Se a unidade desligar e ligar imediatamente de seguida, o compressor não irá funcionar durante cerca de 3 minutos, para evitar fusíveis fundidos.</li> <li>• Sempre que a ficha do cabo de alimentação é desligada e ligada de seguida a uma tomada de corrente, o circuito de protecção irá funcionar durante cerca de 3 minutos, impedindo o funcionamento da unidade durante esse período de tempo.</li> </ul>	—
	Ouve-se ruído:	<ul style="list-style-type: none"> <li>• Durante o funcionamento e imediatamente após a paragem da unidade, é possível ouvir o som de água a fluir pela tubagem do aparelho de ar condicionado. Pode também ouvir ruídos durante cerca de 2 a 3 minutos depois de iniciar o funcionamento (som de fluxo de líquido de refrigeração).</li> <li>• Durante o funcionamento, pode ouvir um ligeiro som agudo. Este som é o resultado da expansão e contracção da tampa frontal devido às mudanças de temperatura.</li> </ul>	—
		<ul style="list-style-type: none"> <li>*• Durante o modo de aquecimento, pode ouvir ocasionalmente um som efervescente. Este som é produzido pela operação de descongelamento automático.</li> </ul>	17
	Odores:	<ul style="list-style-type: none"> <li>• Podem ser emitidos alguns odores a partir da unidade interior. Estes odores resultam dos odores da divisão (móveis, tabaco, etc.) que foram aspirados para a unidade interior.</li> </ul>	—
	Emissão de névoa ou vapor:	<ul style="list-style-type: none"> <li>• Durante os modos de arrefecimento ou desumidificação, é possível visualizar-se uma névoa fina a sair da unidade interior. Isto deve-se ao repentino arrefecimento da divisão causado pelo ar frio emitido a partir da unidade interior, que resulta em condensação e vaporização.</li> </ul>	—
		<ul style="list-style-type: none"> <li>*• Durante o modo de aquecimento, a ventoinha da unidade exterior pode parar e pode sair vapor da unidade. Isto deve-se à operação de descongelamento automático.</li> </ul>	17
	O fluxo de ar é fraco ou parou:	<ul style="list-style-type: none"> <li>*• Quando o modo de aquecimento é accionado, a velocidade da ventoinha é temporariamente muito baixa, para permitir que as peças internas aqueçam.</li> <li>*• Durante o modo de aquecimento, se a temperatura ambiente subir acima da definição do termóstato, a unidade exterior parará e a unidade interior funcionará a uma velocidade muito baixa. Se pretender aquecer mais a divisão, regule o termóstato para uma definição mais elevada.</li> </ul>	—
		<ul style="list-style-type: none"> <li>*• Durante o modo de aquecimento, a unidade deixará de funcionar temporariamente (cerca de 4 a 15 minutos) enquanto decorre a operação de descongelamento automático. Durante a operação de descongelamento automático, a luz de funcionamento (OPERATION) ficará intermitente.</li> </ul>	17
		<ul style="list-style-type: none"> <li>• A ventoinha pode funcionar a uma velocidade muito reduzida durante o modo de desumidificação ou quando a unidade está a monitorizar a temperatura da divisão.</li> </ul>	—
		<ul style="list-style-type: none"> <li>• Durante o modo SUPER QUIET (SUPER SILENCIOSO), a ventoinha funcionará a uma velocidade muito reduzida.</li> </ul>	—
<ul style="list-style-type: none"> <li>• No modo de controlo AUTO, a ventoinha funcionará a uma velocidade muito reduzida.</li> </ul>		—	
<ul style="list-style-type: none"> <li>• No caso de uma unidade de sistema múltiplo, se forem utilizadas várias unidades em modos de funcionamento diferentes, tal como indicado em seguida, as unidades utilizadas posteriormente deixarão de funcionar e a luz de funcionamento (OPERATION) (verde) ficará intermitente. <ul style="list-style-type: none"> <li>• Modo de aquecimento e modo de arrefecimento (ou modo de desumidificação)</li> <li>• Modo de aquecimento e modo de ventilação</li> </ul> </li> </ul>		18	

# DETECÇÃO E RESOLUÇÃO DE PROBLEMAS

As instruções relativas a aquecimento (\*) aplicam-se apenas ao “MODELO DE AQUECIMENTO & ARREFECIMENTO” (Ciclo inverso).

	Sintoma	Problema	Consulte a página
FUNCIONAMENTO NORMAL	É produzida água a partir da unidade exterior:	<ul style="list-style-type: none"> <li>● Durante o modo de aquecimento, a unidade exterior pode produzir água devido à operação de descongelamento automático.</li> </ul>	17
	A luz de poupança (ECONOMY) fica intermitente.	<ul style="list-style-type: none"> <li>● Limpe o filtro. De seguida, apague a luz de poupança (ECONOMY).</li> </ul>	15
VERIFIQUE MAIS UMA VEZ	Simplesmente não funciona:	<ul style="list-style-type: none"> <li>● O disjuntor foi desligado?</li> <li>● Ocorreu uma falha de energia?</li> <li>● Um fusível queimou ou um disjuntor disparou?</li> </ul>	—
		<ul style="list-style-type: none"> <li>● O temporizador está a funcionar?</li> </ul>	9 a 10
	Fraco rendimento de arrefecimento (ou aquecimento*):	<ul style="list-style-type: none"> <li>● O filtro de ar está sujo?</li> <li>● A grelha de admissão ou a porta de saída do aparelho de ar condicionado estão obstruídas?</li> <li>● Regulou a temperatura ambiente (termóstato) correctamente?</li> <li>● Existe alguma janela ou porta aberta?</li> <li>● No caso de modo de arrefecimento, existe alguma janela a permitir a entrada de luz solar com grande intensidade? (Feche as cortinas.)</li> <li>● No caso de modo de arrefecimento, existem aparelhos geradores de calor, computadores ou muitas pessoas na divisão?</li> </ul>	—
		<ul style="list-style-type: none"> <li>● A unidade está definida para o modo QUIET (SILENCIOSO)?</li> </ul>	—
A unidade funciona de maneira diferente do que foi definido no controlo remoto:	<ul style="list-style-type: none"> <li>● As pilhas do controlo remoto estão gastas?</li> <li>● As pilhas do controlo remoto estão colocadas correctamente?</li> </ul>	6	

Se o problema se mantiver depois de efectuar estas verificações, ou se sentir um cheiro a queimado, ou a luz de funcionamento (OPERATION) e a luz do temporizador (TIMER) piscarem, e a luz de poupança (ECONOMY) piscar rapidamente, desligue imediatamente o aparelho e o disjuntor eléctrico e contacte os técnicos de assistência autorizados.



# SUGESTÕES DE UTILIZAÇÃO

As instruções relativas a aquecimento (\*) aplicam-se apenas ao “MODELO DE AQUECIMENTO & ARREFECIMENTO” (Ciclo inverso).

## Rendimento do aquecimento\*

- Este aparelho de ar condicionado utiliza uma bomba de calor que absorve o calor do ar exterior e transfere este calor para o interior. Como resultado, o rendimento do funcionamento diminui à medida que a temperatura do ar exterior baixa. Se achar que o calor produzido é insuficiente, recomendamos que utilize este aparelho ar condicionado em conjunto com outro aparelho de aquecimento.
- Os aparelhos de ar condicionado do tipo bomba de calor aquecem a divisão inteira fazendo o ar recircular. Como resultado, poderá ser necessário algum tempo após o primeiro accionamento para aquecer toda a divisão.

## Quando as temperaturas interior e exterior forem elevadas\*

Quando ambas as temperaturas interior e exterior forem elevadas durante a utilização do modo de aquecimento, a ventoinha da unidade exterior poderá parar ocasionalmente.

## Descongelamento automático controlado por microcomputador\*

- Ao utilizar o modo de aquecimento quando a temperatura do ar exterior é baixa e a humidade é alta, poderá formar-se gelo na unidade exterior, o que resulta numa diminuição do rendimento.

Para evitar esta redução do rendimento, esta unidade está equipada com uma função de descongelamento automático controlado por microcomputador. No caso de formação de gelo, o aparelho de ar condicionado parará temporariamente e o ciclo de descongelação funcionará brevemente (durante cerca de 4 a 15 minutos).

Durante a operação de descongelamento automático, a luz de funcionamento (OPERATION) ficará intermitente.

- Se, depois de a operação de aquecimento terminar, se formar gelo na unidade exterior, a unidade irá iniciar uma operação de descongelamento automático. Nesta altura, a unidade exterior deixará de funcionar automaticamente depois de funcionar durante alguns minutos.

(No entanto, alguns tipos de aparelhos de ar condicionado de sistema múltiplo não estão equipados com esta função.)

## Arrefecimento do ambiente com temperaturas baixas\*

Quando a temperatura exterior baixa, as ventoinhas da unidade exterior podem mudar para uma velocidade baixa, ou uma das ventoinhas pode parar intermitentemente.

## Controlos remotos duplos (opcional)

É possível adicionar até, no máximo, dois controlos remotos adicionais. Cada controlo remoto pode controlar o aparelho de ar condicionado. No entanto, as funções do temporizador não podem ser utilizadas na unidade secundária.

## Controlo de grupo

Um controlo remoto pode controlar até, no máximo, 16 aparelhos de ar condicionado. Todos os aparelhos de ar condicionado funcionarão com as mesmas definições.

**O controlo de grupo não pode ser utilizado num sistema múltiplo.**

## Reinício automático (AUTO)

### Em caso de falha de energia

- Se ocorrer uma falha de energia e o aparelho de ar condicionado deixar de receber corrente, o aparelho voltará a funcionar automaticamente no modo anteriormente seleccionado assim que a energia voltar.
- Se ocorrer uma falha de energia durante o modo TIMER (TEMPORIZADOR), o temporizador será reiniciado e a unidade começará a funcionar (ou parará) de acordo com a nova definição do temporizador. Neste caso, a luz do temporizador (TIMER) ficará intermitente.
- A utilização de outros aparelhos eléctricos (máquina de barbear eléctrica, etc.) ou a proximidade de um rádio transmissor sem fios pode causar problemas de funcionamento no aparelho de ar condicionado. Neste caso, desligue temporariamente o cabo de alimentação, ligue-o novamente e, em seguida, utilize o controlo remoto para retomar o funcionamento.

# SUGESTÕES DE UTILIZAÇÃO

## Aparelho de ar condicionado de sistema múltiplo

Esta unidade interior pode ser ligada a uma unidade exterior de sistema múltiplo. Os aparelhos de ar condicionado de sistema múltiplo permitem a utilização de várias unidades interiores em vários locais. As unidades interiores podem funcionar simultaneamente, de acordo com a saída respectiva.

### Utilização em simultâneo de várias unidades

As instruções relativas ao inversor (\*) aplicam-se apenas ao “MODELO DO INVERSOR”.

- Quando utilizar um aparelho de ar condicionado de sistema múltiplo, é possível utilizar as várias unidades interiores em simultâneo. No entanto, quando 2 ou mais unidades interiores do mesmo grupo são utilizadas em simultâneo, a eficácia do aquecimento e arrefecimento será inferior à de uma unidade interior simples utilizada individualmente. Assim, quando pretender utilizar mais do que 1 unidade interior ao mesmo tempo para arrefecimento, a utilização deverá ser feita durante a noite e noutras alturas quando é necessária uma menor saída. Do mesmo modo, quando são utilizadas diversas unidades em simultâneo para aquecimento, recomenda-se que sejam utilizadas em conjunto com outros aquecedores de espaço auxiliares, conforme for necessário.
- As condições de temperatura sazonais e exteriores, a estrutura das divisões e o número de pessoas presentes também podem provocar diferenças na eficiência de funcionamento. Recomendamos que experimente vários padrões de funcionamento para verificar o nível da saída de aquecimento e de arrefecimento fornecido pelas suas unidades e utilizar as unidades da maneira que melhor corresponda ao estilo de vida da sua família.
- Se descobrir que 1 ou mais unidades fornece um baixo nível de arrefecimento ou aquecimento durante o funcionamento em simultâneo, recomendamos que interrompa o funcionamento em simultâneo das várias unidades.
- \*● O funcionamento não é possível nos seguintes modos de funcionamento diferentes.
  - Se a unidade interior for definida para efectuar um modo de funcionamento que não pode executar, a luz de funcionamento (OPERATION) da unidade interior ficará intermitente (1 segundo acesa, 1 segundo apagada) e a unidade entrará em modo de espera.
    - Modo de aquecimento e modo de arrefecimento (ou modo de desumidificação)
    - Modo de aquecimento e modo de ventilação
  - \*● O funcionamento é possível nos seguintes modos de funcionamento diferentes.
    - Modo de arrefecimento e modo de desumidificação
    - Modo de arrefecimento e modo de ventilação
    - Modo de desumidificação e modo de ventilação
  - \*● O modo de funcionamento [modo de aquecimento ou modo de arrefecimento (desumidificação)] da unidade exterior será determinado pelo modo de funcionamento da unidade interior que foi utilizada primeiro. Se a unidade interior foi iniciada no modo de ventilação, o modo de funcionamento da unidade exterior não será determinado.

Por exemplo, se a unidade interior (A) tiver sido iniciada no modo de ventilação e a unidade interior (B) tiver sido utilizada em seguida no modo de aquecimento, a unidade interior (A) irá iniciar o funcionamento temporariamente no modo de ventilação; mas quando a unidade interior (B) tiver iniciado o funcionamento no modo de aquecimento, a luz de funcionamento (OPERATION) da unidade interior (A) ficará intermitente (1 segundo acesa, 1 segundo apagada) e a unidade entrará em modo de espera. A unidade interior (B) continuará a funcionar no modo de aquecimento.

## Aparelho de ar condicionado de sistema múltiplo e simultâneo

Esta unidade interior pode também ser ligada a uma ligação múltipla e simultânea que permite o funcionamento em simultâneo de, no máximo, 3 unidades interiores com ligação à unidade exterior através de um tubo de separação (duplo ou triplo).

**Nota:** O tipo de tubo de separação que pode ser utilizado para a ligação varia consoante o modelo.

Numa ligação múltipla e simultânea, todas as unidades interiores fornecem o ar condicionado em simultâneo controladas através de um controlador especificado como a unidade de controlo primária.

Devido a esta característica única da ligação múltipla e simultânea, algumas das funções controladas pelo controlador especificado como a unidade de controlo secundária são restritas.

## Notas

As instruções relativas a aquecimento (\*) aplicam-se apenas ao “MODELO DE AQUECIMENTO & ARREFECIMENTO” (Ciclo inverso).

- \*● Durante a utilização do modo de aquecimento, a unidade exterior activará, ocasionalmente, o modo de descongelamento durante breves períodos. Durante o modo de descongelamento, se o utilizador definir novamente a unidade interior para aquecimento, o modo de descongelamento continuará e o modo de aquecimento começará depois de a descongelamento estar concluída, com o resultado de que poderá ser necessário algum tempo antes de sair ar quente.
- \*● Durante a utilização do modo de aquecimento, o topo da unidade interior pode ficar quente, mas isto deve-se ao facto de o líquido de refrigeração circular através da unidade interior mesmo quando o seu funcionamento é interrompido; isto não é um problema de funcionamento.