

## Índice

Precauções de Segurança .....	Pt-1
Descrição geral e operações da unidade interior .....	Pt-2
Operações e descrição geral do controlo remoto.....	Pt-3
Funcionamento do temporizador.....	Pt-5
Informações genéricas sobre o funcionamento.....	Pt-5
Manutenção e Limpeza .....	Pt-6
Resolução de problemas.....	Pt-8

Antes de utilizar este produto, leia atentamente estas instruções e guarde este manual para referência futura.

## Precauções de Segurança

Para evitar ferimentos pessoais, ou danos materiais, leia atentamente esta secção antes de utilizar este produto e cumpra as seguintes precauções de segurança.

O funcionamento incorrecto causado pelo não seguimento das instruções pode causar ferimentos ou danos, sendo a gravidade destes classificada da forma seguidamente indicada:

 **ATENÇÃO**

Este sinal alerta para perigo de morte ou ferimentos graves.







 Este sinal identifica uma acção que é PROIBIDA.

 **CUIDADO**

















Este sinal alerta para o perigo de ferimentos ou danos materiais.

 Este sinal identifica uma acção que é OBRIGATÓRIA.

 **ATENÇÃO**

-  • Este produto não possui qualquer peça que possa ser reparada pelo utilizador. Consulte sempre os técnicos de assistência autorizados para a reparação, instalação e deslocação deste produto. A instalação ou o manuseamento inadequados podem provocar fugas, choque eléctrico ou incêndio.
-  • No caso de uma avaria como cheiro a queimado, desligue imediatamente o aparelho de ar condicionado, e desligue todas as fontes de alimentação desligando o disjuntor ou a ficha eléctrica. Em seguida, obtenha ajuda dos técnicos de assistência autorizados.
-  • Tenha cuidado para não danificar o cabo de alimentação. Se for danificado, a sua substituição só se deve ser feita por técnicos de assistência autorizados.
-  • Se ocorrer uma fuga de refrigerante, certifique-se de que mantém afastados produtos inflamáveis ou fogo, e consulte os técnicos de assistência autorizados.
-  • Se ocorrer alguma tempestade e/ou uma trovoada com risco de queda de raios, desligue o aparelho de ar condicionado usando o controlo remoto e não toque no produto nem na fonte de alimentação para evitar riscos eléctricos.
-  • Este aparelho não se destina a ser utilizado por pessoas (incluindo crianças) com capacidades físicas, sensoriais ou mentais reduzidas, ou com falta de experiência e conhecimentos, excepto se acompanhadas por um supervisor ou se tiverem recebido instruções relativas ao uso do aparelho por parte de uma pessoa responsável pela sua segurança. As crianças devem ser supervisionadas para garantir que não brincam com o aparelho.
-  • Não ligue nem desligue este produto introduzindo ou puxando a ficha eléctrica, ou ligando ou desligando o disjuntor.
- Não utilize gases inflamáveis próximo deste produto.
- Não se exponha directamente ao fluxo de ar de arrefecimento durante muitas horas.
- Não introduza os dedos ou qualquer outro objecto na porta de saída, no painel aberto, ou na grelha de admissão.
- Não utilize o aparelho com as mãos molhadas.

 **CUIDADO**

-  • Providencie uma ventilação ocasional durante a utilização.
-  • Utilize este produto sempre com os filtros de ar instalados.
-  • Certifique-se de que qualquer equipamento electrónico está a, pelo menos, 1 m (40 pol.) de distância da unidade interior ou da unidade exterior.
-  • Desligue qualquer a fonte de alimentação quando não utilizar este produto durante um período de tempo prolongado.
-  • Após um longo período de utilização, verifique a instalação da unidade interior para evitar a queda deste produto.
-  • A direcção do fluxo de ar e a temperatura ambiente devem ser cuidadosamente consideradas se este aparelho for usado em ambientes com recém-nascidos, crianças, idosos ou pessoas doentes.
-  • Não dirija o fluxo de ar para lareiras ou aparelhos de aquecimento.
-  • Não bloqueie nem cubra a grelha de admissão e a porta de saída.
-  • Não aplique nenhuma pressão nas aletas do radiador.
-  • Não se pendure nem coloque ou pendure objectos neste produto.
-  • Não coloque outros produtos eléctricos ou objectos domésticos por baixo deste produto. Se o fizer, o gotejamento resultante da condensação deste produto poderá molhá-los e provocar danos ou o mau funcionamento dos produtos.
-  • Não exponha este produto directamente à água.
-  • Não utilize o aparelho para conservar alimentos, plantas, animais, equipamentos de precisão, obras de arte, ou outros objectos. Se o fizer, a qualidade destes artigos pode deteriorar-se.
-  • Não exponha animais ou plantas directamente ao fluxo de ar.
-  • Não beba a água drenada do aparelho de ar condicionado.
-  • Não puxe o cabo de alimentação.
-  • Não toque nas aletas de alumínio do permutador de calor integrado neste produto para evitar ferimentos pessoais durante a manutenção da unidade.

# Descrição geral e operações da unidade interior

## 1 Grelha de admissão

Antes de iniciar o funcionamento, verifique se a grelha de admissão foi completamente fechada. Se não estiver completamente fechada, o produto poderá não funcionar ou desempenhar as suas funções correctamente.

## 2 Botão MANUAL AUTO (MANUALE AUTOMATICO)

Utilize quando não souber do controlo remoto ou quando este estiver avariado.

Estado	Ação	Modo ou operação
Em funcionamento	Prima por mais de 3 segundos.	Parar
A parar	Prima durante mais de 3 segundos e menos de 10 segundos.	AUTO
	Prima por mais de 10 segundos. (Apenas para manutenção.)*	Arrefecimento forçado
Após a limpeza	Prima por menos de 3 segundos.	Reposição do indicador do filtro

\*: Para parar o arrefecimento forçado, prima este botão ou o botão Start/Stop (Iniciar/Parar) no controlo remoto.

## 3 Painel frontal

## 4 Aleta do fluxo de ar vertical

Sempre que premir o botão "SET" (DEFINIR) no controlo remoto, o ângulo da aleta do fluxo de ar vertical é alterado da seguinte forma:



- Não ajuste manualmente.
- Quando é iniciado o modo AUTO ou HEAT (AQUECIMENTO), a aleta pode ficar na posição 1 por algum tempo para ser ajustada.
- Se definir o ângulo para a posição 4-7 por mais de 30 minutos no modo COOL (ARREFECIMENTO) ou DRY (DESUMIDIFICAÇÃO), a aleta volta automaticamente à posição 3.
- No modo COOL (ARREFECIMENTO) ou DRY (DESUMIDIFICAÇÃO), se o ângulo for definido para a posição 4-7 durante muitas horas, pode formar-se condensação e as gotas podem molhar o local.

## 5 Difusor de energia

Em conjunto com o movimento da aleta do fluxo de ar vertical, o ângulo do difusor de energia é alterado da seguinte forma:

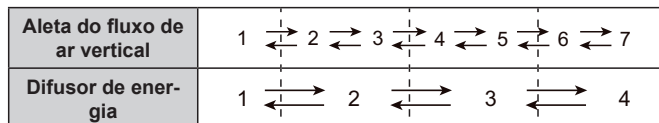

- No modo de funcionamento SWING (OSCILAÇÃO), o difusor de energia não se move.

## 6 Mangueira de drenagem

## 7 Receptor de sinal do controlo remoto

### ! CUIDADO

- Para que a transmissão de sinal entre o controlo remoto e a unidade interior seja adequada, mantenha o receptor de sinal afastado dos seguintes itens:

- luz solar directa ou outra luz intensa
- Televisor de ecrã plano

Em compartimentos com lâmpadas fluorescentes instantâneas, como as do tipo inversor, o sinal pode não ser transmitido adequadamente. Neste caso, informe-se na loja onde comprou o produto.

## 8 Indicador ECONOMY (ECONOMIA) (verde)

Acende-se durante o modo de funcionamento ECONOMY (ECONOMIA) e 10 °C HEAT (10 °C AQUECIMENTO).

## 9 Indicador TIMER (TEMPORIZADOR) (cor-de-laranja)

Acende-se durante o funcionamento do modo TIMER (TEMPORIZADOR), e pisca lentamente quando é detectado um erro na definição do temporizador. Para o erro da definição do temporizador, consultar a "Função de reinício automático" na página 5.

## 10 Indicador OPERATION (FUNCIONAMENTO) (verde)

Acende-se durante o funcionamento normal e pisca lentamente na operação de descongelamento automático.

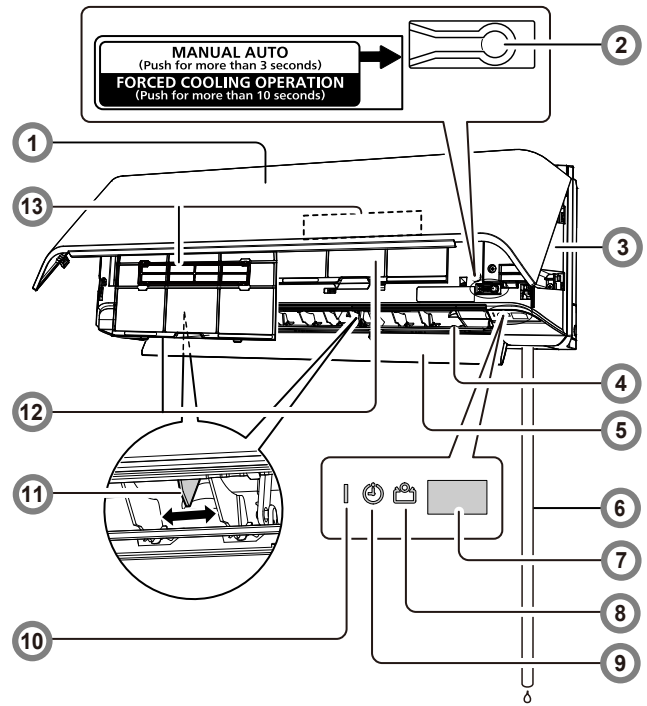

## 11 Aletas do fluxo de ar horizontal

### ! CUIDADO

- Antes de ajustar a direcção horizontal do fluxo de ar, verifique se a aleta do fluxo de ar vertical está completamente parada.

Ajuste os dois botões manualmente.

## 12 Filtro de ar

» Ver página 6

## 13 Filtros de limpeza de ar

» Ver página 7

Purificam ou desodorizam o ar e proporcionam um fluxo de ar fresco.

### Acessórios da unidade interior

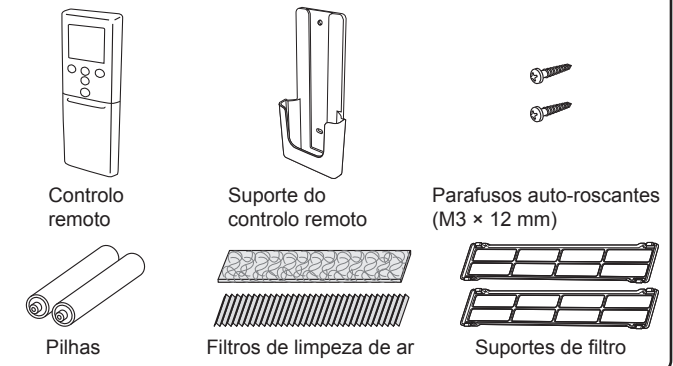

### ! ATENÇÃO

- Tome precauções para impedir que recém-nascidos e crianças pequenas engulam acidentalmente as pilhas.

### Instalação do suporte do controlo remoto

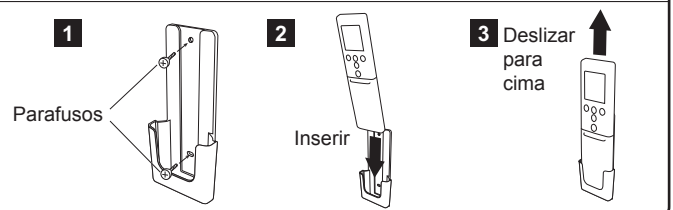

## Operações e descrição geral do controlo remoto

### ⚠ CUIDADO

- ❗ Para evitar avarias ou danos no controlo remoto:
  - Coloque o controlo remoto num local onde não esteja exposto à luz solar directa ou a demasiado calor.
  - Retire as pilhas se o aparelho não for utilizado durante um longo período de tempo.
  - As pilhas descarregadas devem ser imediatamente removidas, e eliminadas em conformidade com a legislação e os regulamentos aplicáveis na sua região.
- ❗ Se o fluido derramado das pilhas contactar a pele, os olhos ou a boca, lave imediatamente com água limpa em abundância e consulte o médico.
- Obstáculos como uma cortina ou uma parede entre o controlo remoto e a unidade interior podem afectar a transmissão adequada do sinal.
- ⊘ Não sujeite o controlo remoto a choques fortes.
- Não derrame água sobre o controlo remoto.
- Não tente recarregar as pilhas descarregadas.
- Não utilize pilhas descarregadas que tenham sido recarregadas.

### Carregamento das pilhas (R03/LR03/AAA × 2) e preparação do controlo remoto

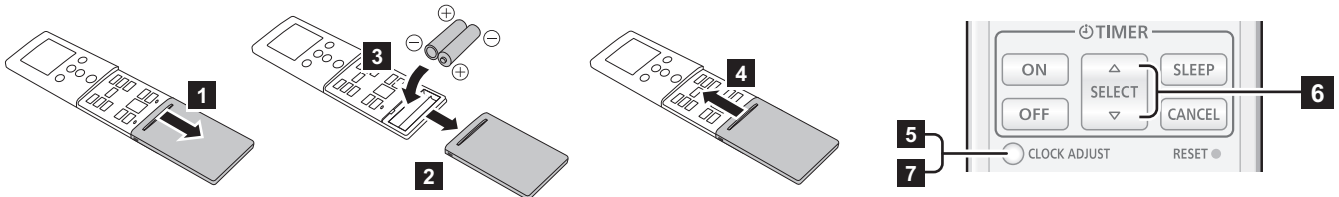

- 5 Prima o botão "CLOCK ADJUST" (ACERTO DO RELÓGIO) para iniciar a definição do relógio.
- 6 Defina a hora premindo o botão "SELECT" (SELECCIONAR). Sempre que prime o botão, o valor aumenta ou diminui 1 minuto. Se mantiver o botão premido, o valor aumenta ou diminui 10 minutos.
- 7 Prima novamente o botão "CLOCK ADJUST" (ACERTO DO RELÓGIO) para concluir a definição do relógio.

#### Notas:

- Use apenas as pilhas do tipo especificado.
- Não misture diferentes tipos de pilhas nem use em simultâneo pilhas novas e usadas.
- As pilhas duram cerca de 1 ano em utilização normal.
- Se o alcance do controlo remoto diminuir notoriamente, substitua as pilhas e prima o botão "RESET" (REINICIAR).

Pode iniciar rapidamente o funcionamento através dos seguintes 3 passos:

#### 1 Botão Start/Stop (Iniciar/Parar)

#### 2 Botão MODE (MODO) \* |

Altera o modo de funcionamento pela ordem que se segue.



#### Notas sobre o modo HEAT (AQUECIMENTO):

- Quando se iniciar o funcionamento, a unidade interior funciona com uma velocidade de ventilação muito baixa durante cerca de 3-5 minutos para preparação, passando depois para a velocidade de ventilação seleccionada.
- A operação de descongelamento automático substitui a operação de aquecimento quando é necessário.

#### Nota sobre o modo COOL (ARREFECIMENTO):

A ventoinha da unidade interior pode parar esporadicamente para efectuar o controlo da ventoinha da unidade interior para poupança de energia, que permite poupar energia fazendo parar a rotação da ventoinha da unidade interior quando a unidade exterior não está em funcionamento. Na definição inicial, esta função está activada.

Para desactivar a função, consulte o técnico de instalação ou pessoal de assistência autorizado.

Mesmo que a definição seja alterada, se a velocidade da ventoinha estiver definida como "AUTO" no modo COOL (ARREFECIMENTO) ou DRY (DESUMIDIFICAÇÃO), esta função continuará a suprimir a difusão da humidade interior circulada.

#### 3 Botões SET TEMP. (DEFINIÇÃO DE TEMPERATURA) \* |

Defina a temperatura que pretende.

No modo COOL/DRY (ARREFECIMENTO/DESUMIDIFICAÇÃO), é necessário definir o valor para uma temperatura mais baixa do que a temperatura ambiente actual, e no modo HEAT (AQUECIMENTO), é necessário definir o valor para uma temperatura mais alta do que a temperatura ambiente actual. Caso contrário, o modo de funcionamento correspondente não inicia.

Intervalo de definição de temperatura	
AUTO/COOL/DRY (AUTO/ARREFECIMENTO/DESUMIDIFICAÇÃO)	18-30 °C
HEAT (AQUECIMENTO)	16-30 °C

\*: o controlo da temperatura não está disponível no modo FAN (VENTILAÇÃO).

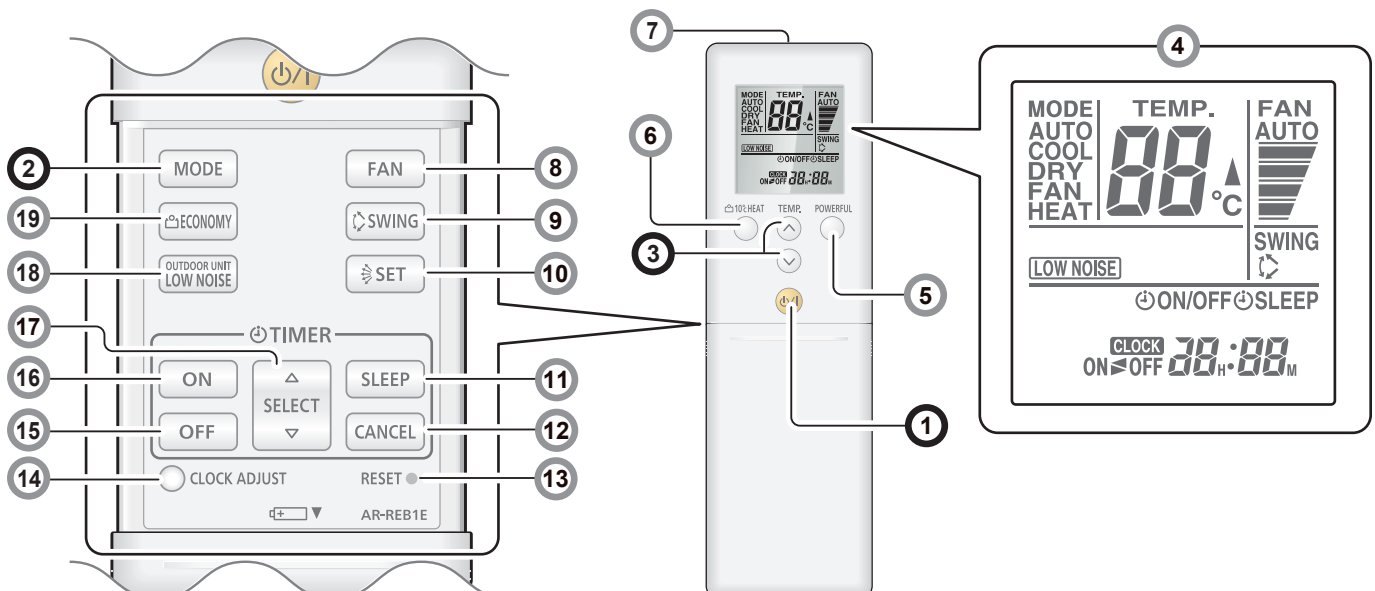

(continuação)

# Operações e descrição geral do controlo remoto

## 4 Visor do controlo remoto

Nesta secção, são mostrados todos os indicadores possíveis para fins de descrição. No funcionamento real, o visor está ligado à operação dos botões e só mostra os indicadores necessários para cada definição.

## 5 Botão POWERFUL (VIGOROSO)

O produto funcionará na potência máxima, o que é cómodo quando pretende arrefecer ou aquecer rapidamente a divisão. Quando prime o botão para iniciar o funcionamento POWERFUL (VIGOROSO), a unidade interior emite 3 sinais sonoros curtos.

O modo de funcionamento POWERFUL (VIGOROSO) é desactivado automaticamente nas seguintes situações:

- A temperatura ambiente ajustada atingiu a temperatura definida na definição da temperatura nos modos COOL (ARREFECIMENTO), DRY (DESUMIDIFICAÇÃO) ou HEAT (AQUECIMENTO).
- Decorreram 20 minutos depois de concluída a definição do modo de funcionamento POWERFUL (VIGOROSO).

Não se desliga automaticamente durante a definição do funcionamento POWERFUL (VIGOROSO).

### Notas:

- A direcção do fluxo de ar e a velocidade de ventilação são controladas automaticamente.
- Esta operação não pode ser efectuada simultaneamente com o funcionamento ECONOMY (ECONOMIA).

Para voltar ao funcionamento normal, prima novamente o botão. Depois, a unidade interior emite 2 sinais sonoros curtos.

## 6 Botão 10 °C HEAT (10 °C AQUECIMENTO) \*

Inicia o modo de funcionamento 10 °C HEAT (10 °C AQUECIMENTO) que mantém a temperatura ambiente a 10 °C para impedir que a temperatura ambiente desça demasiado. Quando prime o botão para iniciar o modo de funcionamento 10 °C HEAT (10 °C AQUECIMENTO), a unidade interior emite 2 sinais sonoros curtos e o indicador ECONOMY (ECONOMIA) (verde) acende.

### Notas:

- No modo de funcionamento 10 °C HEAT (10 °C AQUECIMENTO), é possível ajustar apenas a direcção do fluxo de ar vertical utilizando o botão **SET**.
- O modo HEAT (AQUECIMENTO) não será efectuado se a temperatura ambiente estiver quente o suficiente.
- Se, no sistema de ar condicionado multi-unidades, outra unidade interior estiver no modo HEAT (AQUECIMENTO), a temperatura da divisão onde estiver a ser efectuado o modo de funcionamento 10 °C HEAT (10 °C AQUECIMENTO) irá subir. Quando estiver a ser efectuado o modo de funcionamento 10 °C HEAT (10 °C AQUECIMENTO), todas as unidades interiores deverão estar a funcionar no modo 10 °C HEAT (10 °C AQUECIMENTO).

Para voltar ao modo de funcionamento normal, prima o botão Start/Stop (Iniciar/Parar).

O indicador ECONOMY (ECONOMIA) apaga.

## 7 Transmissor de sinal

Aponte adequadamente para o receptor de sinal da unidade interior.

- O indicador de transmissão de sinal no visor do controlo remoto mostra que o sinal do controlo remoto está a ser transmitido.
- O alcance é de aproximadamente 7 m.
- Se o sinal for transmitido correctamente irá ouvir um sinal sonoro. Se não ouvir o sinal sonoro, prima novamente o botão no controlo remoto.

## 8 Botão FAN (VENTILAÇÃO) \*

Controla a velocidade de ventilação.

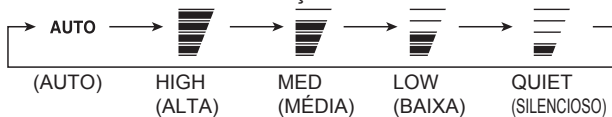

- Quando está seleccionado AUTO, a velocidade de ventilação é ajustada automaticamente de acordo com o modo de funcionamento.

## 9 Botão SWING (OSCILAÇÃO) \*

Inicia ou pára a oscilação automática da aleta do fluxo de ar vertical.

- Sempre que premir o botão, a aleta do fluxo de ar vertical faz a oscilação da forma que se segue:

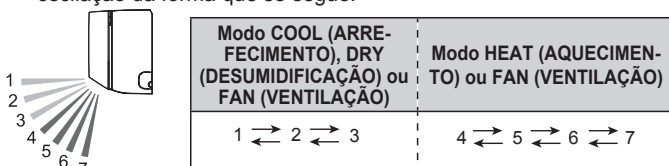

### Notas:

- A operação SWING (OSCILAÇÃO) pode parar temporariamente quando o ventilador da unidade está a rodar a uma velocidade muito reduzida ou a parar.
- No modo (VENTILAÇÃO), a oscilação é efectuada na direcção 1 ↔ 3 ou 4 ↔ 7 de acordo com a direcção do fluxo de ar vertical previamente definida antes de iniciar o modo de funcionamento SWING (OSCILAÇÃO).

## 10 Botão SET (DEFINIR)

Ajusta a direcção do fluxo de ar vertical.

## 11 Botão SLEEP TIMER (TEMPORIZADOR DE DESCANSO) >>> Ver página 5\*

Activa o temporizador SLEEP (DESCANSO) que o ajuda a adormecer descansado com um controlo de temperatura gradual.

## 12 Botão TIMER CANCEL (CANCELAR TEMPORIZADOR)

Cancela o temporizador programado.

## 13 Botão RESET (REINICIAR)

Quando premir o botão "RESET" (REINICIAR), prima-o suavemente utilizando a ponta de uma esferográfica ou outro objecto pequeno na direcção correcta, conforme indicado na figura.



## 14 Botão CLOCK ADJUST (ACERTO DO RELÓGIO) >>> Ver página 3

Cancela o temporizador programado.

## 15 Botão do temporizador OFF (DESLIGAR) >>> Ver página 5 \*

Activa o temporizador OFF (DESLIGAR).

## 16 Botão do temporizador ON (LIGAR) >>> Ver página 5 \*

Activa o temporizador ON (LIGAR).

## 17 Botão SELECT (SELECCIONAR)

Utilizado para acertar o relógio ou regular o temporizador.

## 18 Botão OUTDOOR UNIT LOW NOISE (BAIXO RÚIDO DA UNIDADE EXTERIOR) >>> Ver página 3\*

Inicia ou pára o modo de funcionamento OUTDOOR UNIT LOW NOISE (BAIXO RÚIDO DA UNIDADE EXTERIOR) que reduz o ruído gerado a partir da unidade exterior diminuindo o número de rotações do compressor e suprimindo a velocidade da ventoinha até que estejam suficientemente baixos.

Assim que o modo esteja definido, a definição é mantida até que prima novamente este botão para parar a operação, mesmo que o funcionamento da unidade interior seja interrompido.

O indicador OUTDOOR UNIT LOW NOISE (BAIXO RÚIDO DA UNIDADE EXTERIOR)

[LOW NOISE] apresentado no visor do controlo remoto significa que a unidade se encontra no modo OUTDOOR UNIT LOW NOISE (BAIXO RÚIDO DA UNIDADE EXTERIOR).

### Notas:

- Esta operação não pode ser efectuada simultaneamente com os seguintes modos:

modo FAN (VENTILAÇÃO), modo DRY (DESUMIDIFICAÇÃO), modo POWERFUL (VIGOROSO)

- Esta operação não pode ser efectuada num aparelho de ar condicionado multi-unidades. Se este modo for definido de modo não propositado num aparelho de ar condicionado multi-unidades, cancele a definição premindo o botão. Caso contrário, o sinal do controlo remoto não pode ser transmitido correctamente.

## 19 Botão ECONOMY (ECONOMIA)

Inicia ou pára o funcionamento ECONOMY (ECONOMIA) que poupa mais electricidade do que as restantes operações através de um ajuste moderado da temperatura ambiente.

Quando prime o botão, o indicador ECONOMY (ECONOMIA) da unidade interior acende-se.

- No modo COOL (ARREFECIMENTO) ou DRY (DESUMIDIFICAÇÃO), a temperatura ambiente será ajustada para alguns graus acima da temperatura definida.

No modo HEAT (AQUECIMENTO), a temperatura ambiente será ajustada para alguns graus abaixo da temperatura definida.

- Particularmente no modo COOL (ARREFECIMENTO) ou DRY (DESUMIDIFICAÇÃO), consegue obter uma desumidificação melhorada sem reduzir significativamente a temperatura ambiente.

### Notas:

- No modo COOL (ARREFECIMENTO), HEAT (AQUECIMENTO) ou DRY (DESUMIDIFICAÇÃO), a potência máxima desta operação é de aproximadamente 70% do funcionamento normal do aparelho de ar condicionado.
- Esta operação não pode ser utilizada durante a monitorização da temperatura pelo modo AUTO.
- No sistema de ar condicionado multi-unidades, o modo de funcionamento ECONOMY (ECONOMIA) é efectuado apenas na unidade interior cujo botão "ECONOMY" (ECONOMIA) do respectivo controlo remoto tenha sido premido.

\*: a definição tem de ser efectuada enquanto o indicador está constantemente aceso.

! : o botão só pode ser usado quando o aparelho de ar condicionado está ligado.

## Funcionamento do temporizador

### Nota sobre as definições do temporizador:

Qualquer interrupção da alimentação, como um apagão ou o corte por um disjuntor, faz com que a definição do relógio interno fique incorrecta. Neste caso, o indicador TIMER (TEMPORIZADOR) da unidade interior pisca e terá de volta a ajustar a definição.

### Temporizador ON (LIGAR) ou temporizador OFF (DESLIGAR)

- 1 Ligue a unidade interior premindo o botão Start/Stop (Iniciar/Parar). O indicador OPERATION (FUNCIONAMENTO) da unidade interior acende. Se a unidade interior já estiver em funcionamento, avance este passo.
- 2 Prima o botão do temporizador "ON" (LIGAR) ou o botão do temporizador "OFF" (DESLIGAR). O indicador do relógio apresentado no visor do controlo remoto começa a piscar e o indicador TIMER (TEMPORIZADOR) da unidade interior acende.
- 3 Acerte a hora premindo o botão "SELECT" (SELECCIONAR) no prazo de cerca de 5 segundos enquanto o indicador do relógio está a piscar. (Cerca de 5 segundos depois, o visor do controlo remoto volta ao ecrã de espera.)

Para cancelar o temporizador e voltar ao modo de funcionamento normal, prima o botão "CANCEL" (CANCELAR).  
Para voltar a efectuar a definição do temporizador, execute os passos 2 e 3.

### Temporização programada [utilização combinada de temporizador ON (LIGAR) e OFF (DESLIGAR)]

Pode definir um temporizador ON-OFF (LIGAR-DESLIGAR) ou OFF-ON (DESLIGAR-LIGAR) integrado.

O temporizador cuja hora de início configurada está mais perto da hora actual funciona em primeiro lugar e a ordem de funcionamento do temporizador é apresentada da seguinte forma:

Temporizador	Indicador no visor do controlo remoto
Temporizador ON-OFF (LIGAR-DESLIGAR)	ON ► OFF
Temporizador OFF-ON (DESLIGAR-LIGAR)	ON ◄ OFF

O último temporizador a ser definido começa a contagem decrescente depois de estar concluída a contagem decrescente do temporizador anterior.

### Notas:

- Se alterar o valor da definição do temporizador depois de definida a temporização programada, a contagem decrescente do temporizador é reiniciada nesse momento.
- A definição de horas para cada combinação deve ser no intervalo de 24 horas.

### SLEEP TIMER (TEMPORIZADOR DE DESCANSO)

- 1 Prima o botão do temporizador "SLEEP" (DESCANSO) para activar o temporizador SLEEP (DESCANSO). O indicador OPERATION (FUNCIONAMENTO) e o indicador TIMER (TEMPORIZADOR) da unidade interior acendem.
- 2 Acerte a hora premindo o botão "SELECT" (SELECCIONAR) no prazo de cerca de 5 segundos enquanto o indicador do relógio está a piscar. (Cerca de 5 segundos depois, o visor do controlo remoto volta ao ecrã de espera.) Sempre que prime o botão, a hora é alterada da forma que se segue.

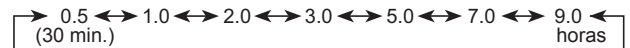

Para repetir o temporizador, prima o botão do temporizador "SLEEP" (DESCANSO) quando o indicador SLEEP não for apresentado no visor do controlo remoto.

Para o ajudar a adormecer descansado e evitar um aquecimento ou arrefecimento excessivo durante o sono, o temporizador SLEEP (DESCANSO) controla a definição da temperatura automaticamente de acordo com a hora programada da forma que se segue. O aparelho de ar condicionado desliga-se completamente depois de decorrida a hora programada.

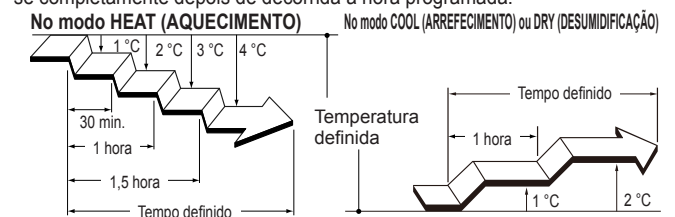

## Informações genéricas sobre o funcionamento

### Operação de descongelamento automático

Quando a temperatura exterior está muito baixa e a humidade está elevada, pode formar-se gelo na unidade exterior durante a operação de aquecimento, o que pode reduzir o desempenho de funcionamento do produto.

Como protecção antigelo, este aparelho de ar condicionado está equipado com uma função de descongelamento automático controlada por microcomputador.

Caso se forme gelo, o aparelho de ar condicionado pára temporariamente, e o circuito de descongelamento funciona por instantes (15 minuto no máximo). O indicador OPERATION (FUNCIONAMENTO) da unidade interior pisca durante esta operação. Caso se forme gelo na unidade exterior após a operação de aquecimento, a unidade exterior irá parar automaticamente depois de funcionar alguns minutos. Depois, é iniciada a operação de descongelamento automático.

### Função de reinício automático

No caso de falha de energia como no caso de um apagão, o aparelho de ar condicionado pára uma vez. Quando a energia é restabelecida, o aparelho reinicia automaticamente e executa a operação anterior.

Se ocorrer uma falha energética após a definição do temporizador, a contagem decrescente do temporizador é reiniciada. Depois de restabelecida a alimentação eléctrica, o indicador TIMER (TEMPORIZADOR) na unidade interior pisca para o notificar de que houve uma falha no temporizador. Neste caso, reinicie o temporizador para a hora que pretende.

### Avárias causadas por outros dispositivos eléctricos

A utilização de outros aparelhos eléctricos, como uma máquina de barbear eléctrica, ou a utilização de um transmissor de rádio sem fios nas proximidades, pode causar a avaria do aparelho de ar condicionado.

Se detectar uma avaria, desligue o disjuntor uma vez. Volte a ligá-lo e retome o funcionamento utilizando o controlo remoto.

### Aparelho de ar condicionado multi-unidades

Esta unidade interior pode ser ligada a uma unidade exterior multi-unidades e utilizada como um aparelho de ar condicionado multi-unidades que permite a utilização de várias unidades interiores em vários locais. As unidades interiores podem funcionar simultaneamente, de acordo com a saída respectiva.

### Utilização simultânea de múltiplas unidades interiores

- Se forem utilizadas 2 ou mais unidades interiores em simultâneo, a eficácia do aquecimento e arrefecimento será inferior à de uma unidade interior utilizada individualmente. Recomenda-se a utilização combinada de outro aparelho de aquecimento ou arrefecimento auxiliar.
  - Não é possível efectuar as combinações indicadas em seguida quando são utilizadas várias unidades interiores:
    - Modo HEAT (AQUECIMENTO) e modo COOL (ARREFECIMENTO) [ou modo DRY (DESUMIDIFICAÇÃO)]
    - Modo HEAT (AQUECIMENTO) e modo FAN (VENTILAÇÃO)
- A unidade interior utilizada posteriormente pára e o indicador OPERATION (FUNCIONAMENTO) pisca.
- O modo de funcionamento [HEAT (AQUECIMENTO), COOL (ARREFECIMENTO) e DRY (DESUMIDIFICAÇÃO)] da unidade exterior é determinado pelo modo de funcionamento da unidade interior que for utilizada primeiro. Se a unidade interior for iniciada no modo FAN (VENTILAÇÃO), o modo de funcionamento da unidade exterior não poderá ser determinado. Por exemplo, se a unidade interior (A) for iniciada no modo FAN (VENTILAÇÃO) e depois a unidade interior (B) for utilizada no modo HEAT (AQUECIMENTO), a unidade interior (A) irá iniciar temporariamente o funcionamento no modo FAN (VENTILAÇÃO); mas quando a unidade interior (B) tiver iniciado o funcionamento no modo HEAT (AQUECIMENTO), o indicador OPERATION (FUNCIONAMENTO) (verde) da unidade interior (A) começará a piscar (1 segundo aceso, 1 segundo apagado) e a unidade entrará em modo de espera. A unidade interior (B) continuará a funcionar no modo HEAT (AQUECIMENTO).
  - No modo HEAT (AQUECIMENTO), a parte superior da unidade interior poderá ficar quente devido ao calor emitido pelo líquido de refrigeração que circula através da unidade interior, mesmo quando o seu funcionamento é interrompido. Isto não é uma avaria.

# Manutenção e Limpeza

## ⚠ CUIDADO

- Antes de limpar este produto, certifique-se de pára o funcionamento e desliga qualquer fonte de alimentação.
- Antes de iniciar o funcionamento, verifique se a grelha de admissão foi completamente fechada. Se a grelha de admissão ficar mal fechada, pode influenciar o funcionamento adequado ou o desempenho do aparelho de ar condicionado.
- Não toque nas aletas de alumínio do permutador de calor incorporado na unidade interior para evitar ferimentos durante a manutenção da unidade.
- Não exponha a unidade interior a insecticidas líquidos ou sprays para cabelo.
- Não se posicione em superfícies escorregadias, irregulares ou instáveis quando efectuar a manutenção da unidade.

### Manutenção diária

Quando limpar o corpo da unidade interior, tenha em consideração o que se segue.

- Não use água a mais de 40 °C.
- Não use produtos de lavagem nem solventes inflamáveis como benzina ou diluente.
- Limpe a unidade cuidadosamente com um pano suave.

### Limpeza da grelha de admissão

- 1 Abra a grelha de admissão na direcção da seta **a**. Pressionando ligeiramente os veios de montagem esquerdo e direito da grelha de admissão para fora **b**, retire a grelha de admissão na direcção da seta **c**.

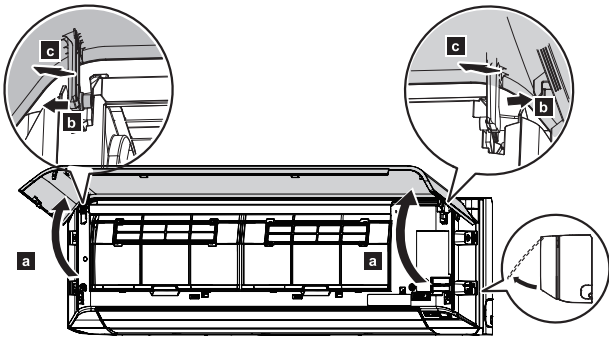

- 2 Lave cuidadosamente a grelha de admissão com água ou limpe-a suavemente com um pano macio humedecido em água morna. Depois, limpe-a com um pano seco e suave.
- 3 Segurando a grelha na horizontal, insira os veios de montagem esquerdo e direito nas chumaceiras horizontais, no topo do painel **a**. Para fixar adequadamente cada veio, insira o veio até o encaixar. Depois, feche a grelha de admissão **b**.

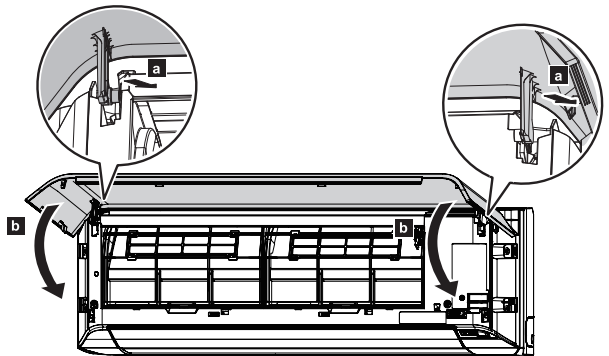

- 4 Pressione os 4 locais da grelha de admissão para a fechar completamente.

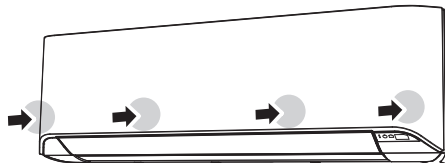

### Limpeza dos filtros de ar

Para evitar reduzir a eficiência de funcionamento do produto, deve limpar periodicamente os filtros de ar.

A utilização do filtro de ar obstruído com pó reduz o desempenho do produto, podendo causar a redução do fluxo de ar ou o aumento do ruído de funcionamento.

Limpe os filtros de ar uma vez a cada 2 semanas para uma utilização normal.

- 1 Abra a grelha de admissão. (Consulte **a** do passo 1 em "Limpeza da grelha de admissão".)
- 2 Segurando a grelha de admissão com a mão, puxe para cima a alavanca **a** do filtro na direcção da seta e liberte as 2 garras **b**. Em seguida, puxe o filtro para fora fazendo-o deslizar cuidadosamente para baixo **c**.

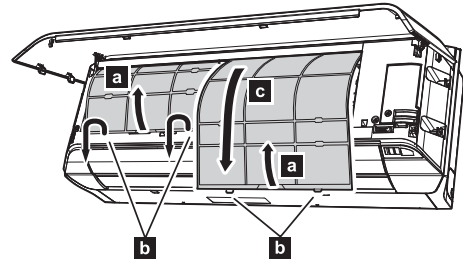

- 3 O suporte do filtro e o filtro de limpeza de ar estão instalados na parte posterior do filtro de ar. Retire-os do filtro de ar destravando cada canto do suporte do filtro **d**.

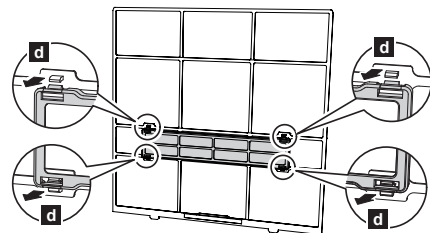

- 4 Remova o pó utilizando um aspirador ou lave o filtro. Para lavar o filtro, use um detergente doméstico neutro e água morna. Depois de lavar bem o filtro, deixe-o secar completamente num local à sombra antes de o reinstalar.
- 5 Instale o filtro de limpeza de ar e o suporte do filtro em cada filtro de ar.
- 6 Instale o filtro de ar alinhando os dois lados deste com o painel frontal e empurrando completamente o filtro.

#### Nota:

Certifique-se de que as 2 garras estão firmemente encaixadas nos orifícios do painel.

- 7 Feche firmemente a grelha de admissão. (Consulte o passo 4 em "Limpeza da grelha de admissão".)

## Manutenção e Limpeza

### Substituição do filtro de limpeza de ar

- 1 Retire o filtro de ar.
- 2 Liberte 2 linguetas **a** do suporte do filtro e vire o suporte na direcção da seta **b**.  
Retire o filtro de limpeza de ar sujo **c**.

#### Nota:

O filtro de limpeza de ar está instalado em cada filtro de ar.

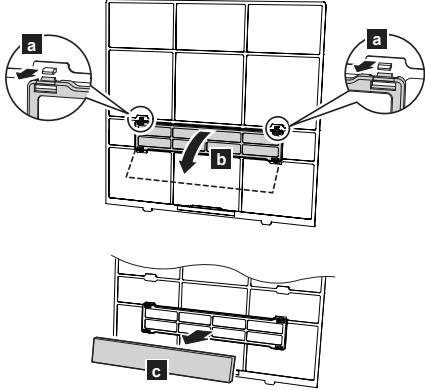

- 3 Instale o filtro de limpeza de ar novo ou tratado **d** no suporte do filtro.  
É possível instalar o novo filtro de limpeza de ar no suporte do lado direito ou esquerdo.

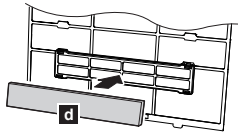

- 4 Fixe firmemente 2 cantos do suporte do filtro **e** no filtro de ar.

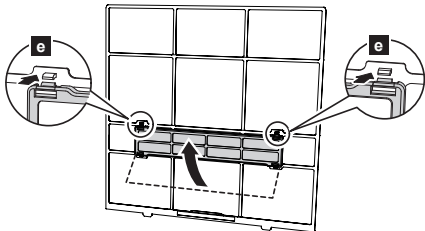

- 5 Volte a instalar o filtro de ar. (Consulte o passo 6 em "Limpeza dos filtros de ar".)
- 6 Feche firmemente a grelha de admissão. (Consulte o passo 4 em "Limpeza da grelha de admissão".)

Os seguintes 2 tipos de filtros de limpeza de ar podem ser utilizados neste produto.

Quando os substituir, adquira filtros de limpeza de ar adequados para este produto.

#### FILTRO DE CATEQUINA DE MAÇÃ: UTR-FA16

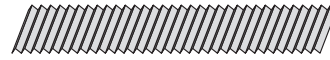

(1 folha)

Com o uso de electricidade estática, o ar é purificado através da remoção de partículas finas ou do pó como, por exemplo, o fumo do tabaco ou o pólen de plantas.

- Este filtro é descartável. Não o lave nem volte a utilizar.
- Assim que abrir a embalagem, utilize-o o mais breve possível. O efeito de limpeza diminui se o filtro for deixado na embalagem aberta.
- Substitua o filtro uma vez a cada 3 meses para uma utilização normal.
- Se a velocidade da ventoinha estiver definida para um nível elevado, o efeito de limpeza do ar aumenta.

#### FILTRO DESODORIZANTE DE IÕES: UTR-FA16-2

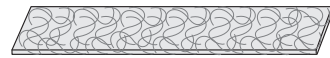

(Azul claro, 1 folha)

As micropartículas de cerâmica superminúsculas existentes produzem iões de ar negativos, que têm efeitos desodorizantes e absorvem e reduzem o odor ambiente.

- Para manter o efeito desodorizante, limpe o filtro uma vez a cada 3 meses da seguinte forma:
  1. Retire o filtro desodorizante de iões.
  2. Verta água quente a alta pressão sobre o filtro até a superfície do filtro estar coberta por água.
  3. Lave cuidadosamente o filtro com detergente diluente neutro. Não o torça nem esfregue para evitar a redução do efeito desodorizante por danos.
  4. Passe o filtro por água corrente.
  5. Deixe o filtro secar completamente num local à sombra.
  6. Volte a instalar o filtro desodorizante de iões na unidade interior.
- Substitua o filtro uma vez a cada 3 anos para uma utilização normal.

#### Depois de um longo período de não utilização da unidade

Se tiver tido a unidade interior desligada por 1 mês ou mais, execute a operação FAN (VENTILAÇÃO) durante meio dia para secar completamente as peças internas antes de a utilizar normalmente.

#### Inspecção adicional

Após um longo período de utilização, o pó acumulado dentro da unidade interior pode reduzir o desempenho do produto, mesmo que o utilizador tenha feito a manutenção da unidade segundo as instruções de manutenção diária ou os procedimentos de limpeza descritos neste manual.

Neste caso, recomenda-se a inspecção do produto.

Para obter mais informações, consulte técnicos de assistência autorizados.

## Resolução de problemas

### ATENÇÃO



Nos casos apresentados em seguida, interrompa imediatamente o funcionamento do aparelho de ar condicionado e desligue todas as fontes de alimentação desligando o disjuntor ou a ficha eléctrica. Em seguida, consulte o fornecedor ou os técnicos de assistência autorizados. Desde que esteja ligado à corrente eléctrica, o aparelho não está isolado da corrente mesmo que esteja desligado.

- A unidade emite um odor a queimado ou emite fumo
- A unidade esta a verter água

Os seguintes sintomas não indicam uma avaria do produto, são funções ou características normais deste produto.

Sintoma	Causa	Ver página
O funcionamento está retardado após a reiniciação.	Para impedir que o fusível funda, o compressor não funcionará enquanto o circuito de protecção estiver a funcionar nos cerca de 3 minutos posteriores à operação OFF→ON (LIGAR→DESLIGAR) repentina da fonte de alimentação.	–
Ouve-se ruído.	<ul style="list-style-type: none"> <li>• Durante o funcionamento ou imediatamente após a paragem do aparelho de ar condicionado, pode ouvir-se ruído do refrigerante a fluir. Este é particularmente notado nos 2–3 minutos posteriores ao início do funcionamento.</li> <li>• Durante o funcionamento, pode ouvir-se um ruído agudo produzido pela expansão e contracção ao minuto do painel frontal devido à variação da temperatura.</li> </ul>	–
	Durante a operação de aquecimento, pode ouvir-se um ruído tipo chiadeira produzido pela operação de descongelamento automático.	5
A unidade emite um odor.	Pode haver emissão dos aromas absorvidos pelo aparelho de ar condicionado a partir de têxteis, mobiliário ou fumo de cigarros na divisão.	–
A unidade emite humidade ou vapor.	No modo COOL (ARREFECIMENTO) ou DRY (DESUMIDIFICAÇÃO), poderá haver emissão de vapor de água gerado pela condensação do processo de arrefecimento rápido.	–
	Durante a operação de aquecimento, o ventilador incorporado na unidade exterior pode parar e pode ser visto vapor que é gerado pela operação de descongelamento automático.	5
O fluxo de ar é limitado ou inexistente.	<ul style="list-style-type: none"> <li>• Imediatamente após o início da operação de aquecimento, a velocidade de ventilação fica temporariamente muito reduzida para aquecer as peças internas da unidade.</li> <li>• No modo HEAT (AQUECIMENTO), a unidade exterior pára e a unidade interior funciona com uma velocidade de ventilação muito reduzida se a temperatura ambiente ultrapassar a temperatura definida.</li> </ul>	–
	No modo HEAT (AQUECIMENTO), a unidade interior pára temporariamente até um máximo de 15 minutos para efectuar a operação de descongelamento automático enquanto o indicador OPERATION (FUNCIONAMENTO) fica intermitente.	5
	No modo DRY (DESUMIDIFICAÇÃO), a unidade interior funciona com uma velocidade de ventilação muito reduzida para ajustar a humidade da divisão e pode parar esporadicamente.	–
	Quando a velocidade de ventilação está definida como "QUIET" (SILENCIOSO), o ventilador roda a uma velocidade muito reduzida e o fluxo de ar é reduzido.	–
	No modo COOL (ARREFECIMENTO), a ventoinha da unidade interior poderá parar esporadicamente quando a unidade exterior não estiver em funcionamento.	3
	Quando a operação de monitorização é realizada no modo AUTO, o ventilador roda a uma velocidade muito reduzida.	–
	Quando são utilizadas várias unidades nas seguintes combinações de diferentes modos de funcionamento num sistema de ar condicionado multi-unidades, a unidade interior utilizada posteriormente pára e o indicador OPERATION (FUNCIONAMENTO) pisca. <ul style="list-style-type: none"> <li>• Modo HEAT (AQUECIMENTO) e modo COOL (ARREFECIMENTO) [ou modo DRY (DESUMIDIFICAÇÃO)]</li> <li>• Modo HEAT (AQUECIMENTO) e modo FAN (VENTILAÇÃO)</li> </ul>	5
A unidade exterior emite água.	Durante a operação de aquecimento, a unidade exterior pode emitir água gerada pela operação de descongelamento automático.	–

Antes de obter ou solicitar assistência, tente identificar e resolver o problema através das seguintes verificações:

Sintoma	Diagnóstico	Ver página
Não funciona.	<input type="checkbox"/> O disjuntor foi disparado? <input type="checkbox"/> Houve uma interrupção de corrente eléctrica? <input type="checkbox"/> Queimou algum fusível ou o disjuntor foi disparado?	–
	<input type="checkbox"/> O temporizador está a funcionar?	5
Desempenho de arrefecimento ou aquecimento insuficientes.	<input type="checkbox"/> O filtro de ar está sujo?	6
	<input type="checkbox"/> A grelha de admissão ou a porta de saída da unidade interior estão bloqueadas?	–
	<input type="checkbox"/> A temperatura ambiente está correctamente ajustada?	3
	<input type="checkbox"/> Há alguma porta ou janela abertas? <input type="checkbox"/> Durante a operação de arrefecimento a divisão está exposta a luz solar directa ou intensa? <input type="checkbox"/> Durante a operação de arrefecimento há outros aparelhos de aquecimento ou computadores a funcionar, ou há muitas pessoas na divisão?	–
	<input type="checkbox"/> A velocidade de ventilação está definida para "QUIET" (SILENCIOSO)? Quando a velocidade da ventoinha está definida para "QUIET" (SILENCIOSO), a redução do ruído tem prioridade e o desempenho do aparelho de ar condicionado poderá diminuir. Se o volume do fluxo de ar fornecido não estiver de acordo com as suas preferências, defina a velocidade da ventoinha para "LOW" (BAIXA) ou para uma velocidade superior de ventoinha.	4
O funcionamento da unidade difere da definição do controlo remoto.	<input type="checkbox"/> As pilhas usadas no controlo remoto estão descarregadas? <input type="checkbox"/> As pilhas usadas no controlo remoto estão colocadas correctamente?	3

Interrompa imediatamente o funcionamento e desligue o disjuntor eléctrico nos casos que se seguem. Em seguida, obtenha ajuda dos técnicos de assistência autorizados.

- O problema persiste mesmo realizando estas verificações ou diagnósticos.
- Os indicadores OPERATION (FUNCIONAMENTO) e TIMER (TEMPORIZADOR) piscam enquanto o indicador ECONOMY (ECONOMIA) está a piscar rapidamente.