



Indice

Precauzioni di Sicurezza	It-1
Descrizione e funzioni dell'unità interna	It-2
Descrizione e funzioni del telecomando	It-3
Funzione Timer.....	It-5
Informazioni generali sul funzionamento	It-5
Cura e pulizia.....	It-6
Ricerca dei guasti	It-8

Prima di utilizzare l'apparecchio, leggere attentamente le presenti istruzioni e conservare il manuale per poterlo consultare in futuro.

Precauzioni di Sicurezza

Per evitare lesioni personali o danni materiali, leggere attentamente la presente sezione prima di utilizzare il prodotto e rispettare rigorosamente le seguenti precauzioni in materia di sicurezza.

Problemi di funzionamento dovuti al mancato rispetto delle istruzioni possono provocare danni fisici o materiali, la cui gravità è classificata come segue:

AVVERTENZA

Questo simbolo segnala il pericolo di morte o di gravi lesioni personali.











 Questo simbolo qualifica un'azione VIETATA.

ATTENZIONE

















Questo simbolo segnala il pericolo di lesioni personali o di danni materiali.

 Questo simbolo qualifica un'azione OBBLIGATORIA.

AVVERTENZA

-  • Questo prodotto non contiene componenti riparabili dall'utente. Per la riparazione, l'installazione e lo spostamento di questo prodotto, rivolgersi a personale tecnico autorizzato. Un'installazione o un intervento inappropriati possono provocare perdite, scosse elettriche o incendi.
-  • In caso di problemi di funzionamento, se si avverte per esempio odore di bruciato, spegnere immediatamente il condizionatore d'aria e staccare completamente l'alimentazione spegnendo l'interruttore elettrico o staccando la spina di alimentazione. Rivolgersi quindi a personale tecnico autorizzato.
-  • Fare attenzione a non danneggiare il cavo di alimentazione. Qualora il cavo di alimentazione fosse danneggiato, farlo sostituire esclusivamente da personale tecnico autorizzato.
-  • In caso di perdite di liquido refrigerante, non avvicinare fiamme o sostanze infiammabili e rivolgersi al personale tecnico autorizzato.
-  • In caso di temporale o di fulmini, spegnere il condizionatore d'aria con il telecomando e non toccare il prodotto o la fonte di alimentazione per evitare scosse elettriche.
-  • Questo apparecchio non è destinato a essere utilizzato da persone (bambini inclusi) con ridotte capacità fisiche, sensoriali o mentali, o con esperienza e conoscenze insufficienti, se non sotto la sorveglianza e secondo le istruzioni della persona responsabile della loro incolumità. Prendere i provvedimenti necessari affinché i bambini non giochino con l'apparecchio.
-  • Non avviare né arrestare il funzionamento di questo prodotto inserendo o estraendo la spina di alimentazione o accendendo e spegnendo l'interruttore automatico.
-  • Non utilizzare gas infiammabili in prossimità del prodotto.
-  • Non esporsi direttamente per molte ore al flusso dell'aria di raffreddamento.
-  • Non inserire le dita o altri oggetti nella bocca di uscita, nel pannello apribile o nella griglia di aspirazione.
-  • Non azionare il condizionatore con le mani bagnate.

ATTENZIONE

-  • Provvedere ad una ventilazione occasionale durante l'uso.
-  • Azionare sempre il prodotto con i filtri aria installati.
-  • Assicurarsi che eventuali apparecchiature elettroniche si trovino ad almeno 1 m (40 poll.) di distanza dall'unità interna o dall'unità esterna.
-  • Disattivare l'alimentazione in caso di inutilizzo prolungato del prodotto.
-  • Dopo un lungo periodo di utilizzo, assicurarsi di verificare l'installazione dell'unità interna per evitare che il prodotto cada.
-  • Quando si utilizza l'apparecchio in una stanza in cui sono presenti neonati, bambini, persone anziane o malati, occorre valutare attentamente la direzione del flusso d'aria e la temperatura del locale.
-  • Non rivolgere il flusso d'aria verso caminetti o caloriferi.
-  • Non bloccare né coprire la griglia di aspirazione e la bocca di uscita.
-  • Non esercitare forti pressioni sulle alette del radiatore.
-  • Non salire sull'unità e non posizionarvi né appendervi oggetti.
-  • Non collocare nessun altro prodotto elettrico od oggetto di casa sotto il prodotto.
Le gocce di condensa provenienti dal prodotto potrebbero bagnare tali oggetti e danneggiarli o comprometterne il funzionamento.
-  • Non esporre il prodotto a diretto contatto con l'acqua.
-  • Non utilizzare questo prodotto per la conservazione di alimenti, piante, animali, strumenti di precisione, oggetti d'arte o altri oggetti. Si rischia di comprometterne la qualità.
-  • Non esporre animali o piante al flusso d'aria diretto.
-  • Non bere l'acqua scaricata dal condizionatore d'aria.
-  • Non tirare il cavo di alimentazione.
-  • Non toccare le alette in alluminio dello scambiatore di calore integrato nel prodotto per evitare lesioni personali durante la manutenzione dell'unità.

Descrizione e funzioni dell'unità interna

1 Griglia di aspirazione

Prima di accendere l'apparecchio, assicurarsi che la griglia di aspirazione sia perfettamente chiusa. Una chiusura incompleta può influire sul corretto funzionamento o sulle prestazioni dell'apparecchio.

2 Tasto MANUAL AUTO (MANUALE AUTOMATICO)

Utilizzare questo tasto in caso di perdita o guasto del telecomando.

Stato	Azione	Modo di funzionamento
In funzionamento	Premere per più di 3 secondi.	Arresto
In fase di arresto	Premere per più di 3 secondi e meno di 10 secondi.	AUTO
	Premere per più di 10 secondi. (Solo a fini di manutenzione.*)	Raffreddamento forzato
Dopo la pulizia	Premere per meno di 3 secondi.	Ripristino indicatore filtro

*.Per arrestare il raffreddamento forzato, premere questo tasto, oppure il tasto Start/Stop (Avvio/Arresto) sul telecomando.

3 Pannello anteriore

4 Aletta direzionale verticale del flusso d'aria

Ogni volta che si preme il tasto "SET" (IMPOSTA) sul telecomando, l'angolazione dell'aletta direzionale verticale del flusso d'aria cambia come segue:

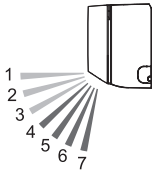

Modo COOL (RAFFREDDAMENTO) o DRY (SECCO)	Modo HEAT (RISCALDAMENTO)
1* ↔ 2 ↔ 3	4 ↔ 5 ↔ 6 ↔ 7*

*: Impostazione predefinita in ciascuna modalità.

- Non regolare a mano.
- Appena avviato il modo AUTO o il modo HEAT (RISCALDAMENTO), le alette possono inizialmente rimanere sulla posizione 1.
- Se mentre è in funzione il modo COOL (RAFFREDDAMENTO) o il modo DRY (SECCO) si regola l'angolo alla posizione 4-7 per più di 30 minuti, le alette tornano automaticamente nella posizione 3. Nel modo COOL (RAFFREDDAMENTO) o DRY (SECCO), se l'angolo resta regolato sulla posizione 4-7 per molte ore, può formarsi condensa e le goccioline d'acqua possono danneggiare oggetti.

5 Diffusore di potenza

In combinazione con il movimento dell'aletta direzionale del flusso d'aria verticale, l'angolo del diffusore di potenza si muove come indicato di seguito:

Aletta direzionale verticale del flusso d'aria	1 ↔ 2 ↔ 3 ↔ 4 ↔ 5 ↔ 6 ↔ 7
Diffusore di potenza	1 ↔ 2 ↔ 3 ↔ 4

- Nel funzionamento in modalità SWING (OSCILLAZIONE), il diffusore di potenza non si muove.

6 Flessibile di scarico

7 Ricevitore di segnale del telecomando

ATTENZIONE

- Per un'adeguata trasmissione dei segnali tra il telecomando e l'unità interna, tenere il ricevitore di segnale lontano dai seguenti elementi:
 - Luce solare diretta o altre luci intense
 - Schermo piatto del televisore

Nelle stanze con luci fluorescenti istantanee, del tipo con inverter, il segnale potrebbe non essere trasmesso adeguatamente. In questo caso, rivolgersi al rivenditore presso cui è stato acquistato il prodotto.

8 Spia luminosa ECONOMY (verde)

Si accende in modalità di funzionamento ECONOMY (RISPARMIO ENERGETICO) e in modalità 10 °C HEAT (RISCALDAMENTO A 10 °C).

9 Spia luminosa TIMER (arancione)

Si accende quando è in funzione il TIMER e lampeggia a ritmo lento quando viene rilevato un errore d'impostazione del timer. Per gli errori d'impostazione del timer, si rimanda alla parte intitolata "Riavvio automatico", a pagina 5.

10 Spia luminosa OPERATION (FUNZIONAMENTO), (verde)

Si accende durante il normale funzionamento e lampeggia lentamente durante lo sbrinatorio automatico.

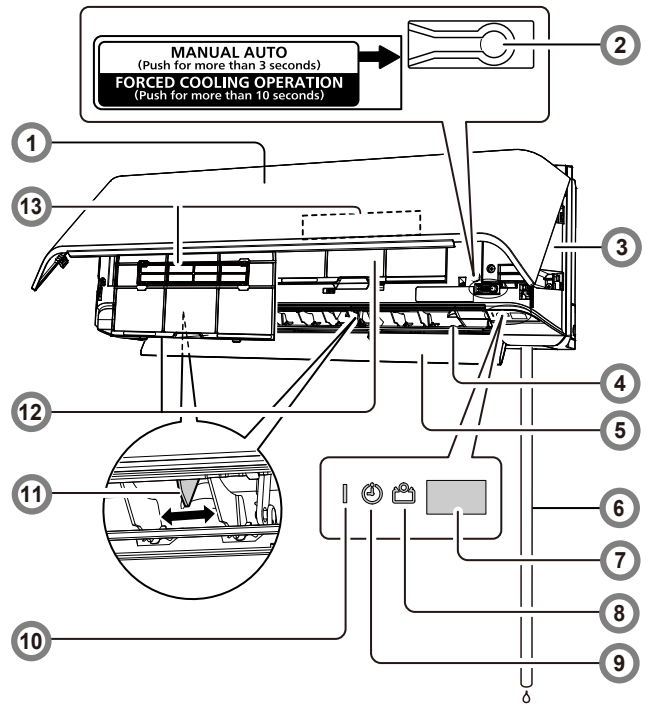

11 Alette direzionali orizzontali del flusso d'aria

ATTENZIONE

- Prima di regolare la direzione orizzontale del flusso d'aria, assicurarsi che le alette direzionali verticali del flusso d'aria siano completamente ferme.

Regolare manualmente le due manopole.

12 Filtro dell'aria

Fare riferimento a pagina 6

13 Filtri di pulizia dell'aria

Fare riferimento a pagina 7

Purificano l'aria e neutralizzano gli odori fornendo un flusso d'aria fresca.

Accessori dell'unità interna

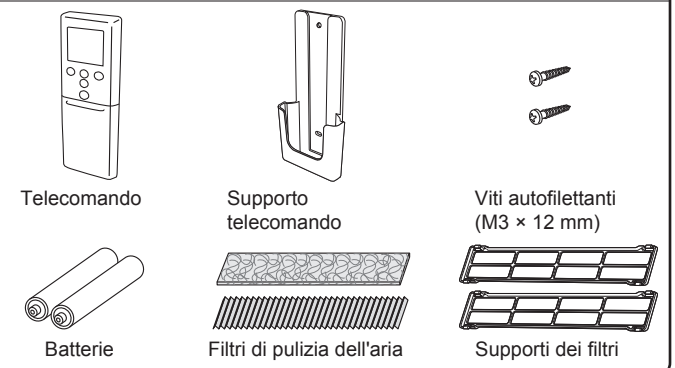

AVVERTENZA

- Prestare particolare attenzione per evitare che neonati e bambini piccoli ingoino accidentalmente le batterie.

Installazione del supporto del telecomando

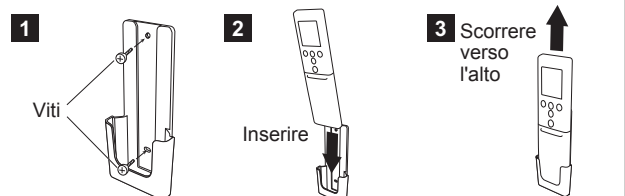

Descrizione e funzioni del telecomando

⚠ ATTENZIONE

- ❗ Per evitare problemi di funzionamento del telecomando o danni allo stesso:
 - Collocare il telecomando in un posto in cui non sia esposto alla luce solare diretta o ad un calore eccessivo.
 - Estrarre le batterie se si prevede di non utilizzare l'apparecchio per un periodo di tempo prolungato.
 - Le batterie esaurite vanno immediatamente rimosse e smaltite secondo le leggi ed i regolamenti locali vigenti.
- ❗ Se il liquido perso dalle batterie dovesse entrare in contatto con pelle, occhi o bocca, lavare immediatamente con abbondante acqua pulita e consultare il medico.
- Ostacoli frapposti tra il telecomando e l'unità interna, come tende o muri, possono compromettere l'adeguata trasmissione dei segnali.
- ⊘ Non sottoporre il telecomando a forti urti.
- Non versare acqua sul telecomando.
- Non cercare di ricaricare le batterie scariche.
- Non utilizzare batterie a secco ricaricate.

Inserimento delle batterie (R03/LR03/AAA × 2) e preparazione del telecomando

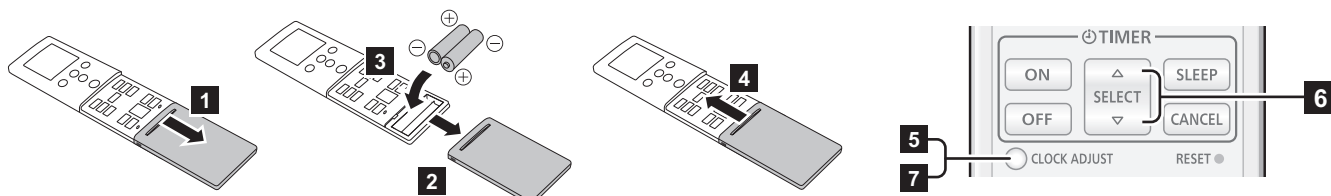

- 5** Premere il tasto "CLOCK ADJUST" (IMPOSTAZIONE DELL'ORA) per iniziare l'impostazione dell'ora.
- 6** Impostare l'ora premendo il tasto "SELECT" (SELEZIONA). Ogni volta che si preme questo tasto, il valore aumenta o diminuisce di 1 minuto. Se si tiene premuto il tasto, il valore aumenta o diminuisce di 10 minuti.
- 7** Premere di nuovo il tasto "CLOCK ADJUST" (IMPOSTAZIONE DELL'ORA) per completare l'impostazione dell'ora.

Note:

- Utilizzare esclusivamente batterie del tipo specificato.
- Non utilizzare insieme batterie vecchie e nuove o di tipo diverso.
- Con un uso normale, le batterie possono essere utilizzate per circa 1 anno.
- Se la portata del telecomando dovesse ridursi in maniera considerevole, sostituire le batterie e premere il tasto "RESET" (RIPRISTINA).

È possibile avviare rapidamente l'apparecchio compiendo le 3 operazioni seguenti:

① Tasto Start/Stop (Avvio/Arresto)

② Tasto MODE (MODO) * |

La modalità di funzionamento cambia nell'ordine seguente.

→ AUTO → COOL → DRY → FAN → HEAT →
(AUTOMATICA) (RAFFREDDAMENTO) (DEUMIDIFICAZIONE) (VENTILATORE) (RISCALDAMENTO)

Note per il modo HEAT (RISCALDAMENTO):

- All'avvio, il ventilatore dell'unità interna funziona a velocità molto ridotta per poi passare, dopo circa 3-5 minuti, alla velocità selezionata.
- Quando è necessario, lo sbrinatorio automatico assume la priorità sulla modalità di riscaldamento.

Nota per la modalità COOL (RAFFREDDAMENTO):

Il ventilatore dell'unità interna potrebbe arrestarsi di tanto in tanto per eseguire il controllo dello stesso ventilatore dell'unità interna e consentire il funzionamento in modalità a risparmio energetico arrestando la rotazione del ventilatore dell'unità interna quando questa non è in funzione. Nell'impostazione iniziale, questa funzione è attivata.

Per disattivarla, contattare l'installatore o il personale tecnico autorizzato.

Anche nel caso in cui l'impostazione sia stata modificata, se la velocità del ventilatore è impostata su "AUTO" ("AUTOMATICA") in modalità COOL (RAFFREDDAMENTO) o DRY (DEUMIDIFICAZIONE), questa funzione continuerà a essere attiva per impedire la diffusione dell'umidità penetrata all'interno.

③ Tasti IMPOSTA TEMP. (temperatura) * |

Consentono di impostare la temperatura desiderata. In modalità COOL/DRY (RAFFREDDAMENTO/DEUMIDIFICAZIONE), il valore deve essere impostato a una temperatura inferiore alla temperatura ambiente, mentre in modalità HEAT (RISCALDAMENTO) il valore dovrà essere impostato a una temperatura superiore rispetto alla temperatura ambiente effettiva. In caso contrario, la corrispondente modalità di funzionamento non si avvierà.

Fascia di regolazione della temperatura	
AUTO/COOL/DRY (AUTOMATICA/RAFFREDDAMENTO/DEUMIDIFICAZIONE)	18-30 °C
HEAT	16-30 °C

*:Nel modo FAN (VENTILATORE), non è possibile regolare la temperatura.

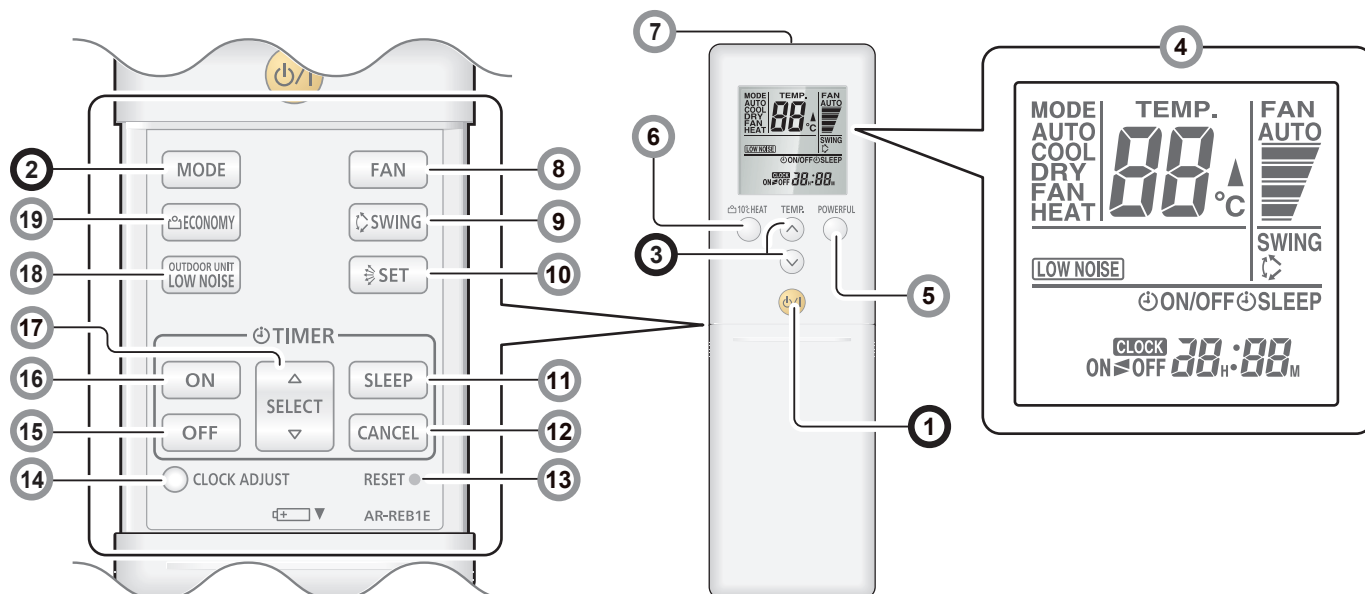

(segue)

Descrizione e funzioni del telecomando

4 Display del telecomando

Nella presente sezione del manuale, sono descritti tutti gli indicatori. Nel corso del funzionamento, il display è correlato all'attivazione dei tasti ed indica unicamente gli indicatori necessari per l'impostazione specifica.

5 Tasto POWERFUL (FORTE)

Il prodotto funzionerà alla massima potenza, che è comodo quando si desidera raffreddare o scaldare velocemente la stanza. Quando si preme il tasto per avviare il modo POWERFUL (FORTE), l'unità interna emette 3 brevi segnali acustici.

La modalità di funzionamento POWERFUL (FORTE) viene automaticamente disattivata nelle situazioni seguenti:

- Il locale ha raggiunto la temperatura definita mediante l'impostazione di temperatura per il modo COOL (RAFFREDDAMENTO), DRY (SECCO) o HEAT (RISCALDAMENTO).
- Sono trascorsi 20 minuti dal momento in cui è stato impostato il funzionamento in modo POWERFUL (FORTE).

Non viene disattivato automaticamente durante l'impostazione del funzionamento in modo POWERFUL (FORTE).

Note:

- La direzione del flusso d'aria e la velocità del ventilatore vengono controllati automaticamente.
- Questa modalità non può essere impostata in concomitanza con il funzionamento in modo ECONOMY.

Per tornare al normale funzionamento, premere di nuovo il tasto. A questo punto, l'unità interna emette 2 brevi segnali acustici.

6 Tasto 10 °C HEAT (RISCALDAMENTO 10 °C) *

Avvia la modalità di funzionamento 10 °C HEAT (RISCALDAMENTO 10 °C) che mantiene la temperatura ambiente a 10 °C e impedisce che si abbassi eccessivamente. Quando si preme il tasto per avviare il funzionamento in modalità 10 °C HEAT (RISCALDAMENTO 10 °C), l'unità interna emette 2 brevi segnali acustici e la spia ECONOMY (RISPARMIO ENERGETICO) (verde) si accende.

Note:

- In modalità di funzionamento 10 °C HEAT (RISCALDAMENTO 10 °C), è possibile regolare soltanto la direzione del flusso d'aria verticale utilizzando il tasto .
- Non sarà possibile attivare la modalità HEAT (RISCALDAMENTO) se la temperatura ambiente è sufficientemente elevata.
- Nel sistema di condizionamento d'aria multitypo, se l'altra unità è impostata in modalità HEAT (RISCALDAMENTO), la temperatura della stanza in cui è attivo il funzionamento in modalità 10 °C HEAT (RISCALDAMENTO 10 °C) aumenterà. Se si imposta il funzionamento 10 °C HEAT (RISCALDAMENTO 10 °C), tutte le unità interne devono funzionare in modalità 10 °C HEAT (RISCALDAMENTO 10 °C).

Per tornare al funzionamento normale, premere il tasto Start/Stop (Avvio/Arresto).

La spia ECONOMY (RISPARMIO ENERGETICO) si spegne.

7 Trasmettitore di segnali

Puntarlo verso il ricevitore di segnali dell'unità interna.

- L'indicatore di trasmissione dei segnali  sul display del telecomando indica che è in corso la trasmissione di segnali provenienti dal telecomando.
- La portata è di circa 7 m.
- Se il segnale trasmesso è stato inviato correttamente, si udirà un segnale acustico. In caso contrario, premere di nuovo il tasto sul telecomando.

8 Tasto FAN (VENTILATORE) *

Consente di regolare la velocità del ventilatore.



- Quando si seleziona AUTO, la velocità del ventilatore viene regolata automaticamente secondo la modalità di funzionamento.

9 Tasto SWING (OSCILLAZIONE) *

Avvia o arresta l'oscillazione automatica dell'aletta direzionale verticale del flusso d'aria.

- Ogni volta che si preme il tasto, l'aletta direzionale verticale del flusso d'aria oscilla come indicato di seguito:

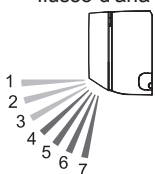

Modalità COOL (RAFFREDDAMENTO), DRY (DEUMIDIFICAZIONE) o FAN (VENTILATORE)	Modalità HEAT (RISCALDAMENTO) o FAN (VENTILATORE)
1 ↔ 2 ↔ 3	4 ↔ 5 ↔ 6 ↔ 7

Note:

- Il funzionamento in oscillazione (SWING) può arrestarsi temporaneamente quando il ventilatore dell'unità ruota a velocità molto ridotta o quando sta per fermarsi.
- In modalità FAN (VENTILATORE), entrambe le direzioni del flusso dell'aria (funzionamento a oscillazione) 1 ↔ 3 o 4 ↔ 7 seguono la direzione verticale impostata prima di attivare il funzionamento in modalità SWING (A OSCILLAZIONE).

10 Tasto SET (IMPOSTA)

Consente di regolare la direzione del flusso d'aria in verticale.

11 Tasto SLEEP timer (SPEGNIMENTO AUTOMATICO) >>> Fare riferimento a pagina 5 *

Attiva lo SPEGNIMENTO AUTOMATICO che regola gradualmente la temperatura e consente di addormentarsi nelle migliori condizioni.

12 Tasto Timer CANCEL (ANNULLA Timer)

Consente di annullare l'impostazione del timer.

13 Tasto RESET

Per premere il tasto "RESET" (RIPRISTINA), procedere con delicatezza utilizzando la punta di una penna a sfera o di un altro piccolo oggetto nella direzione corretta come indicato nella figura.



14 Tasto CLOCK ADJUST (IMPOSTAZIONE DELL'ORA) >>> Fare riferimento a pagina 3

Consente di annullare l'impostazione del timer.

15 Tasto OFF Timer (DISATTIVAZIONE timer) >>> Fare riferimento a pagina 5 *

Attiva lo SPEGNIMENTO del timer.

16 Tasto ON Timer (ATTIVAZIONE TIMER) >>> Fare riferimento a pagina 5 *

Attiva l'ACCENSIONE del timer.

17 Tasto SELECT (SELEZIONA)

Consente di regolare l'ora o il timer.

18 Tasto OUTDOOR UNIT LOW NOISE (UNITÀ ESTERNA SILENZIOSA) >>> Fare riferimento a pagina 3 *

Avvia o arresta il funzionamento in modalità UNITÀ ESTERNA SILENZIOSA che riduce il rumore prodotto dall'unità esterna diminuendo il numero dei giri di rotazione del compressore e la velocità del ventilatore. Una volta impostata, questa modalità di funzionamento sarà mantenuta invariata finché non viene di nuovo premuto il tasto per arrestarla, anche nel caso in cui il funzionamento dell'unità interna venga interrotto. La spia OUTDOOR UNIT LOW NOISE (LOW NOISE) (UNITÀ ESTERNA SILENZIOSA) visualizzata sul display del telecomando indica che l'unità è in modalità UNITÀ ESTERNA SILENZIOSA.

Note:

- Questo tipo di funzionamento non può essere attivato contemporaneamente alle seguenti modalità: modalità FAN (VENTILATORE), modalità DRY (DEUMIDIFICAZIONE) e modalità di funzionamento POWERFUL (FORTE)
- Questo tipo di funzionamento non può essere attivato nei condizionatori multitypo. Se questa modalità viene involontariamente impostata su un condizionatore multitypo, è possibile annullare l'impostazione premendo il relativo tasto. In caso contrario, il segnale del telecomando non verrà trasmesso correttamente.

19 Tasto ECONOMY (ECONOMIA)

Consente di avviare o di arrestare il funzionamento in modalità ECONOMY, che permette di ridurre il consumo di elettricità rispetto alle altre modalità attraverso una regolazione tendente alla stabilizzazione della temperatura del locale.

Quando si preme il tasto, si accende la spia luminosa ECONOMY (ECONOMIA) sull'unità interna.

- In modalità COOL (RAFFREDDAMENTO) o DRY (DEUMIDIFICAZIONE), la temperatura ambiente verrà regolata a qualche grado in più rispetto a quella definita. Nel modo HEAT, la temperatura del locale viene regolata a qualche grado in meno rispetto a quella definita.
- Soprattutto in modalità COOL (RAFFREDDAMENTO) o DRY (DEUMIDIFICAZIONE), è possibile ottenere una migliore deumidificazione senza diminuire in modo significativo la temperatura ambiente.

Note:

- In modalità COOL, HEAT o DRY (RAFFREDDAMENTO, RISCALDAMENTO o DEUMIDIFICAZIONE) la resa massima di questo tipo di funzionamento corrisponde a circa il 70% del normale funzionamento.
- Questa funzione non può essere utilizzata durante il monitoraggio della temperatura attuato dal modo AUTO.
- Nei condizionatori d'aria multitypo, è possibile attivare il funzionamento ECONOMY (RISPARMIO ENERGETICO) soltanto per l'unità interna il cui tasto "ECONOMY" (RISPARMIO ENERGETICO) viene premuto sul relativo telecomando.

*: l'impostazione deve essere effettuata nel momento in cui la spia resta fissa.

! : il tasto è disponibile solo quando il condizionatore d'aria è acceso.

Funzione Timer

Nota sulle impostazioni del timer:

In seguito ad un qualsiasi arresto dell'alimentazione, come un'interruzione di corrente o lo spegnimento dell'interruttore automatico, occorre reimpostare l'orologio interno. In questo caso, la spia luminosa TIMER dell'unità interna lampeggia e si deve procedere ad una nuova regolazione dell'impostazione.

Timer ON (ATTIVATO) o timer OFF (DISATTIVATO)

- 1 Accendere l'unità interna premendo il tasto Start/Stop (Avvio/Arresto). Si accenderà la spia OPERATION (FUNZIONAMENTO) dell'unità interna. Saltare questo passaggio se l'unità interna è già in funzione.
- 2 Premere il tasto "ON" (ATTIVAZIONE) timer o "OFF" (DISATTIVAZIONE) timer. Sul telecomando la spia dell'ora inizierà a lampeggiare e la spia TIMER dell'unità interna si accenderà.
- 3 Regolare l'ora premendo il tasto "SELECT" (SELEZIONA) entro 5 secondi, mentre la spia dell'ora continua a lampeggiare. (dopo circa 5 secondi il display del telecomando torna alla schermata standby).

Per annullare il timer e tornare al funzionamento normale, premere il tasto "CANCEL" (ANNULLA).

Per riattivare l'impostazione del timer, eseguire i passaggi 2 e 3.

Timer programmi (uso combinato di ON timer e OFF timer)

È possibile impostare un timer integrato ON (SI)-OFF (NO) o OFF (NO)-ON(SI). Verrà attivato per primo il timer per il quale l'ora d'inizio configurata è più vicina a quella corrente, e le funzioni del timer saranno visualizzate nell'ordine seguente:

Timer	Spia sul display del telecomando
Timer ON (SI)-OFF (NO)	ON ► OFF
Timer OFF (NO)-ON (SI)	ON ◄ OFF

Il timer impostato successivamente inizia il conteggio alla rovescia una volta terminato il conteggio alla rovescia del timer precedente.

Note:

- Se si modifica il valore d'impostazione per il timer dopo aver impostato il timer programmi, il conteggio alla rovescia del timer viene azzerato.
- L'ora per ciascuna combinazione deve essere impostata in un arco di tempo di 24 ore.

SLEEP timer (SPEGNIMENTO AUTOMATICO)

- 1 Premere il tasto "SLEEP" timer (SPEGNIMENTO AUTOMATICO) per attivare lo SPEGNIMENTO AUTOMATICO. Si accenderanno le spie OPERATION (FUNZIONAMENTO) e TIMER dell'unità interna.
- 2 Regolare l'ora premendo il tasto "SELECT" (SELEZIONA) entro 5 secondi, mentre la spia dell'ora continua a lampeggiare. (dopo circa 5 secondi il display del telecomando torna alla schermata standby).

Ogni volta che il tasto viene premuto, l'ora cambia come indicato di seguito:

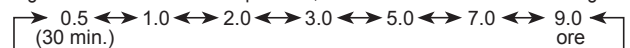

Per reimpostare il timer, premere il tasto "SLEEP" timer (SPEGNIMENTO AUTOMATICO) quando la spia SLEEP non è visualizzata sul display del telecomando.

Per potersi addormentare nelle migliori condizioni ed evitare un calore o un freddo eccessivo durante il sonno, la funzione SLEEP TIMER (SPEGNIMENTO AUTOMATICO) controlla automaticamente l'impostazione della temperatura in funzione del tempo impostato, come illustrato di seguito. Una volta trascorso il tempo impostato, il condizionatore d'aria si spegne completamente.

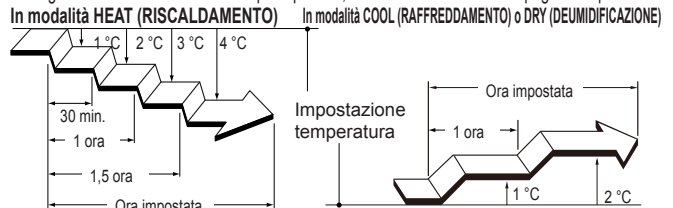

Informazioni generali sul funzionamento

La funzione di sbrinamento automatico

Durante il funzionamento in riscaldamento quando la temperatura esterna è molto bassa e vi è un alto tasso di umidità, sull'unità esterna può formarsi del ghiaccio, con conseguente riduzione delle prestazioni.

Per evitare il problema, il condizionatore d'aria è dotato di una funzione di sbrinamento automatico controllata da microcomputer. In caso di formazione di ghiaccio, il condizionatore d'aria si arresta temporaneamente ed il circuito di sbrinamento entra in funzione per un breve lasso di tempo (massimo 15 minuti). Durante questa operazione, la spia luminosa OPERATION dell'unità interna lampeggia.

In caso di formazione di ghiaccio sull'unità esterna dopo il funzionamento in riscaldamento, l'unità esterna si arresta automaticamente dopo pochi minuti di funzionamento. Si avvia quindi lo sbrinamento automatico.

Riavvio automatico

In caso di interruzione di corrente, il condizionatore d'aria si arresta una volta. Una volta ristabilita la corrente, si riavvia automaticamente nella modalità in cui si era arrestato.

In caso d'interruzione di corrente dopo l'impostazione del timer, il conteggio alla rovescia del timer viene azzerato.

Una volta ristabilita la corrente, la spia luminosa TIMER dell'unità interna lampeggia per indicare che vi è stato un problema con il timer. In tal caso, regolare di nuovo il timer.

Altre apparecchiature elettriche possono provocare problemi di funzionamento:

L'uso di altre apparecchiature elettriche, come un rasoio elettrico, o un trasmettitore radio wireless nelle vicinanze, può provocare problemi di funzionamento del condizionatore d'aria. In tal caso, spegnere l'interruttore automatico. Quindi riaccenderlo e riavviare il funzionamento mediante il telecomando.

Condizionatore d'aria multitypo

Questa unità interna può essere collegata a un'unità esterna multitypo e utilizzata come condizionatore d'aria multitypo che consente a più unità interne di essere attivate in diversi punti. I gruppi interni possono essere utilizzati contemporaneamente, secondo il rispettivo rendimento.

Utilizzo Contemporaneo di gruppi multipli

- Se 2 o più unità interne vengono azionate contemporaneamente, l'efficienza di riscaldamento e raffreddamento sarà inferiore rispetto al caso in cui viene utilizzata un'unica unità interna. Si consiglia l'utilizzo combinato di altri dispositivi di riscaldamento o raffreddamento.
- Se sono in funzione più unità interne, non è possibile attivare le seguenti combinazioni:
 - Modalità HEAT (RISCALDAMENTO) e modalità COOL (RAFFREDDAMENTO) (o modalità DRY [DEUMIDIFICAZIONE])
 - Modalità HEAT (RISCALDAMENTO) e modalità FAN (VENTILATORE)
 L'unità interna attivata in seguito si arresta e la spia OPERATION (FUNZIONAMENTO) inizia a lampeggiare.
- La modalità operativa HEAT (RISCALDAMENTO) e DRY (DEUMIDIFICAZIONE) dell'unità interna sarà determinata dalla modalità operativa dell'unità interna avviata per prima. Se l'unità interna è stata avviata in modalità FAN (VENTILATORE), non è possibile stabilire la modalità operativa dell'unità interna. Per esempio, se l'unità interna (A) è stata avviata in modalità FAN (VENTILATORE) e quindi il gruppo interno (B) è stato utilizzato in modalità HEAT (RISCALDAMENTO), il gruppo interno (A) si avvierà temporaneamente in modalità ventilatore, ma quando il gruppo interno (B) è stato avviato in modalità riscaldamento, la spia luminosa (verde) OPERATION (FUNZIONAMENTO) del gruppo interno (A) inizierà a lampeggiare (1 secondo accesa, 1 secondo spenta) e si passerà alla modalità standby. Il gruppo interno (B) continuerà a funzionare in modalità HEAT (RISCALDAMENTO).
- In modalità HEAT (RISCALDAMENTO), la parte superiore dell'unità interna potrebbe riscaldarsi; ciò è dovuto al fatto che il refrigerante viene fatto circolare attraverso l'unità interna anche quando questa è ferma. Non si tratta quindi di malfunzionamento.

⚠ ATTENZIONE

- ❗ • Prima di pulire il prodotto, assicurarsi di averlo spento e di aver disattivato l'alimentazione.
- ❗ • Prima di accendere l'apparecchio, assicurarsi che la griglia di aspirazione sia perfettamente chiusa. La chiusura incompleta della griglia di aspirazione può influire sul corretto funzionamento o sulle prestazioni del condizionatore d'aria.
- ⊘ • Onde evitare lesioni personali, non toccare le alette in alluminio dello scambiatore di calore integrato nell'unità interna durante l'installazione o la manutenzione dell'unità.
- Non esporre l'unità interna a insetticidi liquidi o lacche per capelli.
- Non effettuare le operazioni di manutenzione dell'unità appoggiandosi su superfici scivolose, irregolari o poco stabili.

Manutenzione quotidiana

Per la pulizia del corpo dell'unità interna, tenere presente quanto segue:

- Non utilizzare acqua ad una temperatura superiore a 40 °C.
- Non utilizzare detergenti abrasivi, né solventi volatili come benzolo o diluenti.
- Strofinare delicatamente l'unità con un panno morbido.

Pulizia della griglia di aspirazione

- 1 Aprire la griglia di aspirazione seguendo la direzione indicata dalla freccia **a**. Premendo leggermente verso l'esterno i perni di montaggio destro e sinistro della griglia di aspirazione **b**, rimuovere la griglia di aspirazione seguendo la direzione indicata dalla freccia **c**.

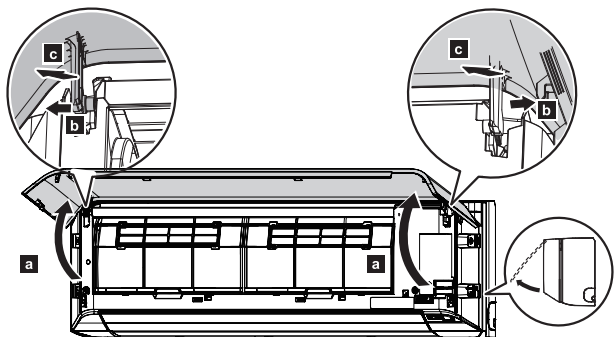

- 2 Lavare la griglia di aspirazione immergendola in acqua, oppure strofinandola con cura con un panno morbido inumidito in acqua calda. Asciugarla con un panno morbido ed asciutto.
- 3 Reggendo la griglia orizzontalmente, inserire i perni di montaggio destro e sinistro nei supporti della parte superiore del pannello **a**. Per fissarli correttamente, inserire ciascun perno a fondo finché non si avverte uno scatto. Chiudere quindi la griglia di aspirazione **b**.

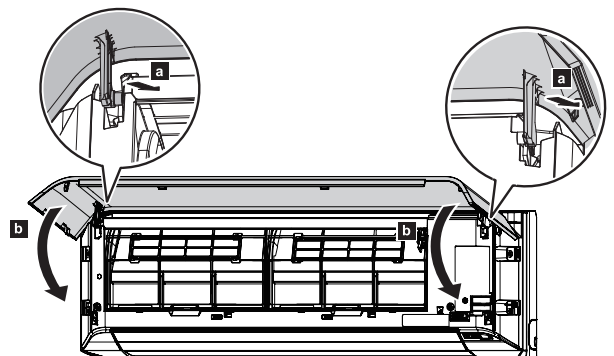

- 4 Per chiudere perfettamente la griglia di aspirazione, premere in 4 punti.

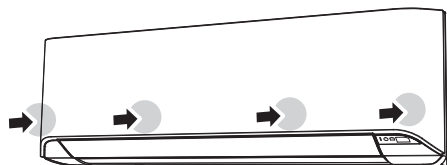

Pulizia dei filtri dell'aria

Tenere presente che per salvaguardare l'efficacia di funzionamento del prodotto, occorre pulire periodicamente i filtri aria.

Un filtro aria ostruito dalla polvere riduce le prestazioni del prodotto e può diminuire l'intensità del flusso d'aria o aumentare la rumorosità durante il funzionamento.

In condizioni normali di utilizzo, pulire i filtri aria ogni 2 settimane.

- 1 Aprire la griglia di aspirazione. (fare riferimento al punto **a** del passaggio 1 del paragrafo "Pulizia della griglia di aspirazione").

- 2 Tenendo con la mano la griglia di aspirazione, sollevare la maniglia **a** del filtro nella direzione indicata dalla freccia e rilasciare le 2 staffe indicate dalla lettera **b**. Quindi estrarre il filtro facendolo scivolare delicatamente nella direzione indicata dalla lettera **c**.

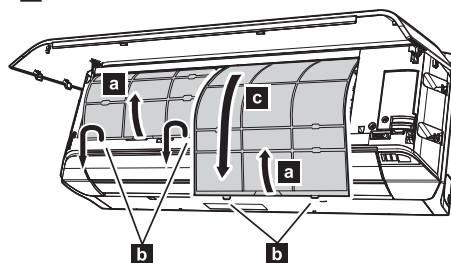

- 3 Il filtro di pulizia dell'aria e il relativo supporto sono fissati sulla parte posteriore del filtro dell'aria. Rimuoverli dal filtro dell'aria sbloccando tutti gli angoli del supporto del filtro indicati dalla lettera **d**.

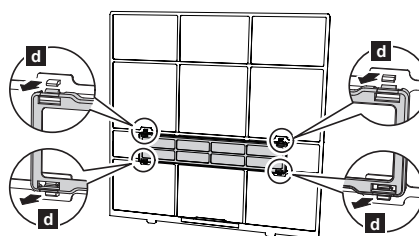

- 4 Eliminare la polvere dal filtro con un aspirapolvere o mediante lavaggio. Per il lavaggio del filtro, utilizzare un detersivo neutro ed acqua calda. Sciacquare accuratamente il filtro e farlo asciugare completamente in un luogo riparato prima di reinstallarlo.
- 5 Fissare il filtro di pulizia dell'aria e il relativo supporto a ciascun filtro dell'aria.
- 6 Rimontare il filtro dell'aria allineandone entrambe le estremità al pannello anteriore e inserirlo fino in fondo.

Nota:

Le 2 staffe devono essere saldamente inserite nei fori di guida del pannello.

- 7 Chiudere saldamente la griglia di aspirazione. (fare riferimento al passaggio 4 del paragrafo "Pulizia della griglia di aspirazione").

Cura e pulizia

Sostituzione dei filtri di pulizia dell'aria

- 1 Rimuovere il filtro dell'aria.
- 2 Rilasciare i 2 perni **a** del supporto del filtro e rimuovere quest'ultimo seguendo la direzione indicata dalla freccia **b**. Rimuovere il filtro di pulizia dell'aria sporco indicato dalla lettera **c**.

Nota:

Su ciascun filtro dell'aria è fissato un filtro di pulizia dell'aria.

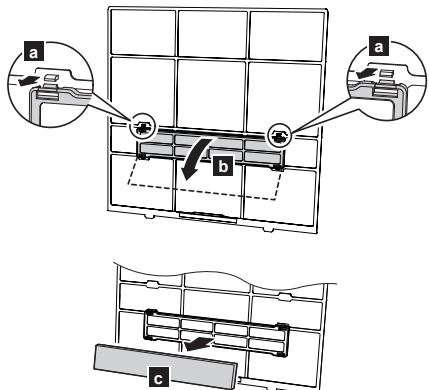

- 3 Fissare un filtro di pulizia dell'aria nuovo o pulito **d** al supporto del filtro. È possibile fissare il nuovo filtro di pulizia dell'aria sia al supporto destro che a quello sinistro.

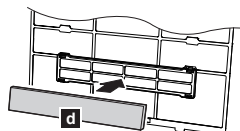

- 4 Fissare saldamente 2 angoli del supporto del filtro **e** al filtro dell'aria.

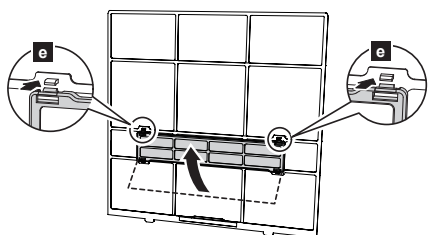

- 5 Reinstallare il filtro dell'aria. (fare riferimento al passaggio 6 del paragrafo "Pulizia dei filtri dell'aria").
- 6 Chiudere saldamente la griglia di aspirazione. (fare riferimento al passaggio 4 del paragrafo "Pulizia della griglia di aspirazione").

Per questo prodotto sono utilizzati i 2 seguenti tipi di filtri di pulizia dell'aria.

Quando è necessario sostituirli, acquistare filtri di pulizia dell'aria specifici per questo prodotto.

FILTRO ALLA CATECHINA DI MELA: UTR-FA16

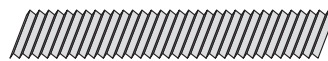

(1 foglio)

Utilizzando l'elettricità statica, purifica l'aria rimuovendo particelle sottili o polvere quali fumo di sigaretta e pollini.

- È un filtro usa e getta. Non può essere lavato né riutilizzato.
- Una volta aperta la confezione, il filtro va utilizzato prima possibile. La capacità pulente si riduce se il filtro viene lasciato nella confezione aperta.
- In condizioni normali di utilizzo, sostituire il filtro ogni 3 mesi.
- Impostando il ventilatore a una velocità elevata, la capacità di pulizia dell'aria aumenta.

FILTRO DEODORIZZANTE AGLI IONI: UTR-FA16-2



(azzurro, 1 foglio)

È composto da particelle di microceramica che producono ioni negativi con effetto deodorante in grado di assorbire e neutralizzare gli odori dell'ambiente.

- Per mantenere la capacità deodorante, pulire il filtro ogni 3 mesi seguendo le istruzioni riportate di seguito:
 1. Rimuovere il filtro deodorizzante agli ioni.
 2. Lavare il filtro con un getto d'acqua calda ad alta pressione finché la superficie non è completamente bagnata.
 3. Lavare delicatamente il filtro con un detergente liquido neutro. Non lavare mai strizzando o strofinando per non compromettere l'effetto deodorante.
 4. Sciacquare bene il filtro sotto il getto d'acqua corrente.
 5. Lasciar asciugare completamente il filtro in un luogo riparato.
 6. Riposizionare il filtro deodorizzante agli ioni sull'unità interna.
- In condizioni normali di utilizzo, sostituire il filtro ogni 3 anni.

Dopo una sospensione prolungata dell'uso dell'unità

Se l'unità interna è rimasta spenta per più di 1 mese, prima di utilizzarla normalmente farla funzionare in modalità FAN (VENTILATORE) per mezza giornata, in maniera da asciugare bene i componenti interni.

Controllo supplementare

Dopo un periodo d'uso prolungato, la polvere accumulatasi all'interno dell'unità interna può ridurre le prestazioni del prodotto nonostante siano state applicate le misure di manutenzione quotidiana o le procedure di pulizia descritte nel presente manuale.

In tal caso, si raccomanda di sottoporre il prodotto ad un controllo.

Per ulteriori informazioni, consultare personale tecnico autorizzato.

Ricerca dei guasti

AVVERTENZA



Nei casi seguenti, spegnere immediatamente il condizionatore d'aria e disattivare completamente l'alimentazione spegnendo l'interruttore elettrico o scollegando la spina di alimentazione. Quindi rivolgersi al rivenditore o al personale tecnico autorizzato.

- Finché l'unità resta collegata alla fonte di alimentazione, non ne è isolata nemmeno quando è spenta.
- Si avverte odore di bruciato o l'unità emette fumo
 - Fuoriuscita di acqua dall'unità

I sintomi seguenti non sono indice di problemi di funzionamento, ma costituiscono normali funzioni o caratteristiche del prodotto.

Sintomo	Causa	Vedere pagina
Il funzionamento è ritardato dopo il riavvio.	Per evitare di far saltare il fusibile, il compressore non funziona mentre il circuito di protezione si attiva per circa 3 minuti dopo un'improvvisa OFF (NO)→ON (SI) dell'alimentazione.	–
Si avverte rumore.	•Durante il funzionamento o subito dopo l'arresto del condizionatore d'aria, è possibile avvertire il rumore del flusso del refrigerante. Il fenomeno si avverte in particolare nei primi 2-3 minuti di funzionamento.	–
	• Durante il funzionamento, è possibile avvertire il leggero scricchiolio dell'espansione e contrazione del pannello anteriore, provocate dal cambiamento di temperatura.	5
Dall'unità provengono odori.	L'apparecchio può riemettere odori dell'ambiente assorbiti, provenienti dai tessuti di arredamento, dai mobili o dal fumo di sigaretta.	–
L'unità emette nebbiolina o vapore.	Nel modo COOL (RAFFREDDAMENTO) o DRY (SECCO), può accadere che venga emessa una leggera nebbiolina generata dalla condensa che si forma nel processo di raffreddamento rapido.	–
	Durante il riscaldamento, il ventilatore integrato all'unità esterna può arrestarsi ed è possibile vedere il vapore generato dalla funzione di sbrinamento automatico.	5
Il flusso d'aria è debole o si arresta.	• Subito dopo l'avvio del funzionamento in riscaldamento, la velocità del ventilatore resta temporaneamente molto bassa in modo da riscaldare i componenti interni dell'unità.	–
	• Nel modo HEAT (RISCALDAMENTO), se la temperatura raggiunge un livello superiore all'impostazione definita, l'unità esterna si arresta e l'unità interna funziona con il ventilatore a velocità molto bassa.	5
	Nel modo HEAT (RISCALDAMENTO), l'unità interna si arresta temporaneamente per un massimo di 15 minuti per eseguire lo sbrinamento automatico mentre la spia luminosa OPERATION lampeggia.	–
	Nel modo DRY (SECCO), l'unità interna funziona con il ventilatore a bassa velocità in modo da regolare l'umidità della stanza, e può di tanto in tanto arrestarsi.	–
	Quando la velocità del ventilatore è impostata su "QUIET" (SILENZIOSO), il ventilatore gira a velocità molto bassa ed il flusso d'aria è ridotto.	–
	In modalità COOL (RAFFREDDAMENTO), il ventilatore dell'unità interna potrebbe arrestarsi di tanto in tanto se l'unità esterna non è in funzione.	3
	Quando viene eseguito il monitoraggio nel modo AUTO, il ventilatore gira a velocità molto bassa.	–
	Se più unità di un sistema di condizionamento multitypo vengono azionate nelle seguenti combinazioni di diverse modalità operative, l'unità interna attivata in seguito si arresterà e la spia OPERATION (FUNZIONAMENTO) inizierà a lampeggiare.	5
• Modalità HEAT (RISCALDAMENTO) e modalità COOL (RAFFREDDAMENTO) (o modalità DRY [DEUMIDIFICAZIONE])		
• Modalità HEAT (RISCALDAMENTO) e modalità FAN (VENTILATORE)		
Dall'unità esterna esce acqua.	Durante il funzionamento in riscaldamento, l'unità esterna può emettere l'acqua generata dallo sbrinamento automatico.	–

Prima di rivolgersi al tecnico in caso di problemi di funzionamento, procedere ai controlli seguenti:

Sintomo	Diagnosi	Vedere pagina
L'apparecchio non funziona.	<input type="checkbox"/> L'interruttore automatico è stato spento?	–
	<input type="checkbox"/> Vi è stata un'interruzione di corrente? <input type="checkbox"/> È saltato un fusibile, oppure è scattato l'interruttore automatico?	5
Raffreddamento o riscaldamento inefficienti.	<input type="checkbox"/> Il timer è in funzione?	6
	<input type="checkbox"/> Il filtro aria è sporco?	–
	<input type="checkbox"/> La griglia di aspirazione o la bocca di uscita è ostruita?	3
	<input type="checkbox"/> La temperatura del locale è stata regolata adeguatamente?	–
	<input type="checkbox"/> È stata lasciata aperta una porta o una finestra? <input type="checkbox"/> Durante il raffreddamento, luce solare diretta o intensa brilla nella stanza? <input type="checkbox"/> Nella stanza vi sono altre apparecchiature di riscaldamento o computer in funzione, oppure molte persone?	4
L'unità funziona in modo diverso da quello specificato mediante il telecomando.	<input type="checkbox"/> La velocità del ventilatore è impostata su "QUIET"? Se la velocità del ventilatore è impostata su "QUIET" (SILENZIOSA), viene assegnata priorità alla riduzione del livello di rumore e le prestazioni del condizionatore d'aria potrebbero essere inferiori. Se il volume del flusso dell'aria non è quello desiderato, impostare la velocità del ventilatore a un livello "LOW" (BASSO) o più elevato.	3
	<input type="checkbox"/> Le batterie del telecomando sono scariche? <input type="checkbox"/> Le batterie del telecomando sono bene inserite?	

Nelle situazioni descritte di seguito, spegnere immediatamente il condizionatore d'aria e l'interruttore generale. Rivolgersi quindi a personale tecnico autorizzato/personale tecnico autorizzato.

- Il problema persiste nonostante si siano effettuati i controlli o diagnosi prescritti.
- Le spie luminose OPERATION e TIMER lampeggiano mentre la spia ECONOMY lampeggia anch'essa, ma a ritmo rapido.