

Contenido

| | |
|---|------|
| Precauciones de seguridad | Es-1 |
| Información general y funcionamiento de la unidad interior | Es-2 |
| Información general y funcionamiento del mando a distancia ... | Es-3 |
| Funcionamiento del Timer (Temporizador) | Es-5 |
| Información general sobre el funcionamiento..... | Es-5 |
| Mantenimiento y limpieza | Es-6 |
| Resolución de problemas | Es-8 |

Antes de utilizar el producto, lea estas instrucciones detenidamente y conserve este manual para consultarlo en el futuro.

Precauciones de seguridad

Para evitar lesiones personales o daños materiales, lea con atención esta sección antes de utilizar el producto y tenga en cuenta las siguientes precauciones de seguridad. Un funcionamiento incorrecto ocasionado por no seguir las instrucciones puede provocar lesiones o daños cuya gravedad se clasifica del modo siguiente:

ADVERTENCIA

Esta marca advierte sobre el peligro de muerte o lesiones graves.



-  Esta marca indica una acción que está PROHIBIDA.

ATENCIÓN



Esta marca advierte sobre el peligro de lesiones personales o daños materiales.

-  Esta marca indica una acción que es OBLIGATORIA.

ADVERTENCIA

-  Este producto contiene piezas que no pueden ser reparadas por el usuario. Consulte siempre personal de mantenimiento autorizado al personal de mantenimiento autorizado para la reparación, instalación y reubicación de este producto. Una instalación o un manejo inadecuados pueden provocar una fuga, una descarga eléctrica o un incendio.
- Si nota señales de un funcionamiento incorrecto, como un olor a quemado, detenga inmediatamente el funcionamiento del acondicionador de aire y desconecte el circuito eléctrico o el enchufe para interrumpir la alimentación. A continuación, consulte con el personal de mantenimiento autorizado.
- Tenga cuidado de no dañar el cable de alimentación. Si se dañara, únicamente puede reemplazarlo el personal de mantenimiento autorizado.
- En caso de fuga del refrigerante, asegúrese de mantenerlo alejado del fuego o de cualquier sustancia inflamable y consulte al personal de mantenimiento autorizado.
- En el caso de que se produzca una tormenta o se observen signos de posibles relámpagos, apague el aire acondicionado desde el mando a distancia y evite tocar el producto o la fuente de alimentación para evitar cualquier peligro eléctrico.
-  No deben utilizar este aparato personas (incluidos los niños) con capacidades físicas, sensoriales o mentales reducidas, ni personas que carezcan de experiencia y conocimientos, a menos que lo hagan bajo supervisión o siguiendo las instrucciones relativas al uso del aparato de una persona responsable de su seguridad. Los niños deberán ser vigilados para asegurarse de que no juegan con el equipo.
-  No inicie o detenga el funcionamiento de este producto conectando o desconectando el enchufe o el disyuntor de circuito.
- No utilice gases inflamables cerca del producto.
- No se esponga al flujo directo del aire de refrigeración durante muchas horas.
- No introduzca los dedos ni inserte objetos en el orificio de salida, en el panel abierto ni en la rejilla de entrada.
- No utilice el acondicionador de aire con las manos mojadas.

ATENCIÓN

-  Esporádicamente, proporcione ventilación durante su uso.
- Utilice siempre el producto con los filtros de aire instalados.
- Asegúrese de que los equipos electrónicos estén a una distancia mínima de 1 m (40 pulg.) de la unidad interior o exterior.
- Desconecte la alimentación cuando el producto no vaya a ser utilizado durante un periodo de tiempo prolongado.
- Tras un periodo prolongado de uso, deberá hacer revisar el montaje de la unidad interior para evitar la caída del producto.
- Cuando en la habitación en la que se utiliza este producto haya bebés, niños, gente mayor o enfermos, deberá ajustar cuidadosamente la dirección del flujo de aire y la temperatura de la habitación.
-  No dirija el aire a chimeneas ni a aparatos de calefacción.
- No bloquee ni cubra la rejilla de entrada ni el orificio de salida.
- No ejerza una presión excesiva en las aletas del radiador.
- No se suba al producto ni coloque objetos encima o colgados del mismo.
-  No coloque otros dispositivos eléctricos ni otros enseres domésticos bajo el producto. El goteo de la condensación desde el producto podría mojarlos, provocando daños o un funcionamiento incorrecto.
- No esponga este producto directamente al agua.
- No utilice este producto para conservar comida, plantas, animales, equipos de precisión, trabajos artísticos ni otro tipo de objetos. Podría deteriorar la calidad de dichos elementos.
- No esponga animales o plantas al flujo directo de aire.
- No beba el agua de drenaje del acondicionador de aire.
- No tire del cable de alimentación.
- No toque las aletas de aluminio del intercambiador térmico que incorpora este producto para evitar lesiones personales al realizar trabajos de mantenimiento en la unidad.

Información general y funcionamiento de la unidad interior

1 Rejilla de entrada

Antes de poner en marcha la unidad, compruebe que la rejilla de entrada esté completamente cerrada. Si no estuviera completamente cerrada, podría afectar al correcto funcionamiento o al rendimiento del producto.

2 Botón MANUAL AUTO (MANUAL AUTOMÁTICO)

Utilice este botón si ha perdido el mando a distancia o si este no funcionara correctamente.

| Estado | Acción | Modo o funcionamiento |
|---------------------|---|--|
| En funcionamiento | Pulse durante más de 3 segundos. | Parada |
| Deteniéndose | Pulse durante más de 3 y menos de 10 segundos. | AUTO (AUTOMÁTICO) |
| | Pulse durante más de 10 segundos. (Solo para tareas de mantenimiento.)* | Forced cooling (Refrigeración forzada) |
| Después de limpieza | Pulse durante menos de 3 segundos. | Restablecimiento del indicador del Filtro (Filter) |

*: Para detener la refrigeración forzada, pulse este botón o el botón Start/Stop (Inicio/Parada) del mando a distancia.

3 Panel frontal

4 Rejilla de dirección del flujo de aire vertical

Cada vez que pulsa el botón "SET" (AJUSTAR) del mando a distancia, el ángulo de la rejilla de dirección del caudal de aire vertical se mueve del siguiente modo:

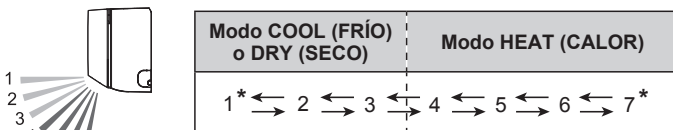

*: Ajuste predeterminado en cada modo.

- No lo ajuste manualmente.
- Al comienzo del modo AUTO (AUTOMÁTICO) o HEAT (CALOR), pueden permanecer en la posición 1 durante un tiempo para realizar el ajuste.
- Si ajusta el ángulo en la posición 4-7 durante más de 30 minutos en el modo COOL (FRÍO) o DRY (SECO), volverán automáticamente a la posición 3. En el modo COOL (FRÍO) o DRY (SECO), si el ángulo se ajusta en la posición 4-7 durante muchas horas, es posible que se forme condensación y las gotas pueden mojar los objetos.

5 Difusor de potencia

Junto con el movimiento de la rejilla de dirección de flujo de aire vertical, el ángulo del difusor de potencia se mueve como se indica a continuación:

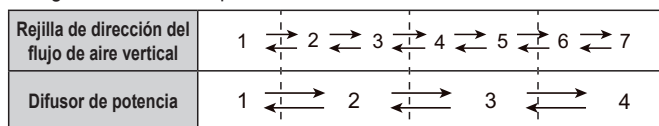

• En el funcionamiento SWING (BARRIDO), el difusor de potencia no se mueve.

6 Manguera de drenaje

7 Receptor de señal del mando a distancia

⚠ ATENCIÓN

Para que la señal se transmita correctamente entre el mando a distancia y la unidad interior, mantenga el receptor de señal alejado de los siguientes elementos:

- Luz directa del sol u otra luz intensa
- Televisión de pantalla plana

Es posible que la señal no se transmita correctamente en habitaciones con luces fluorescentes instantáneas como, por ejemplo, las de tipo inversor. En tal caso, consulte en el establecimiento donde adquirió el producto.

8 Indicador ECONOMY (ECONÓMICO) (verde)

Pilotos indicadores de funcionamiento ECONOMY (ECONÓMICO) y funcionamiento 10 °C HEAT (CALEFACCIÓN A 10° C).

9 Indicador TIMER (TEMPORIZADOR) (naranja)

Se ilumina durante el funcionamiento del TIMER (TEMPORIZADOR) y parpadea lentamente cuando se detecta un error de ajuste del temporizador. Para obtener información sobre el error de ajuste del temporizador, consulte "Función de puesta en marcha automática" en la página 5.

10 Indicador OPERATION (FUNCIONAMIENTO) (verde)

Se ilumina durante el funcionamiento normal y parpadea lentamente durante el funcionamiento de descongelación automática.

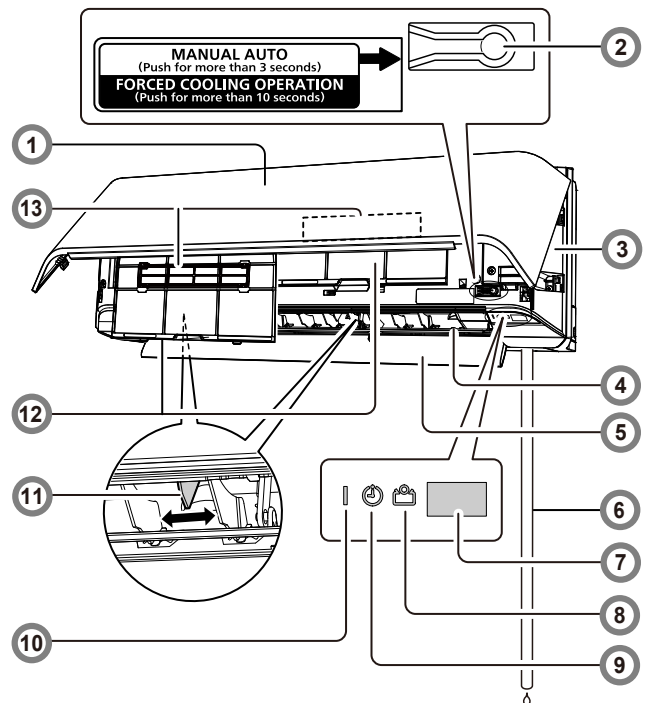

11 Rejillas de dirección del flujo de aire horizontal

⚠ ATENCIÓN

Antes de ajustar la dirección de flujo de aire horizontal, asegúrese de que la rejilla de dirección del flujo de aire vertical se ha detenido completamente.

Ajuste dos tiradores manualmente.

12 Filtro de aire

Consultar página 6

13 Filtros de limpieza del aire

Consultar página 7

Purifican o desodorizan el aire, además de proporcionar un flujo de aire fresco.

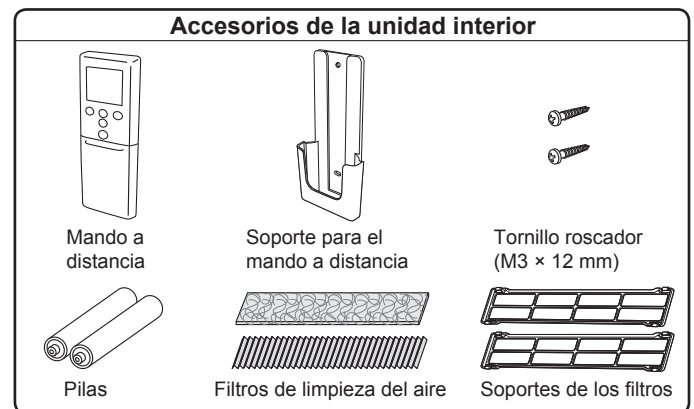

⚠ ADVERTENCIA

Tome precauciones para evitar que los niños se traguen accidentalmente las pilas.

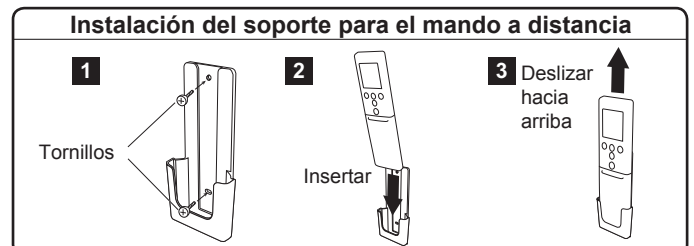

Información general y funcionamiento del mando a distancia

⚠ ATENCIÓN

- ❗ Para evitar un funcionamiento incorrecto o daños en el mando a distancia:
 - No coloque el mando a distancia en un lugar donde quede expuesto a la luz solar directa o a un calor excesivo.
 - Extraiga las pilas si no va a utilizar el producto durante un período de tiempo prolongado.
 - Las pilas agotadas deben extraerse inmediatamente y desecharse conforme a las leyes y normativas locales de la región.
- ❗ Si el líquido de la pila entra en contacto con la piel, los ojos o la boca, enjuáguelos con abundante agua limpia y consulte a un médico.
- Obstáculos como una cortina o una pared entre el mando a distancia y la unidad interior pueden afectar a la correcta transmisión de la señal.
- ⊘ Evite cualquier golpe fuerte en el mando a distancia.
- No derrame agua sobre el mando a distancia.
- No intente recargar las pilas secas.
- No utilice pilas secas que hayan sido recargadas.

Carga de las pilas (R03/LR03/AAA × 2) y preparación del mando a distancia

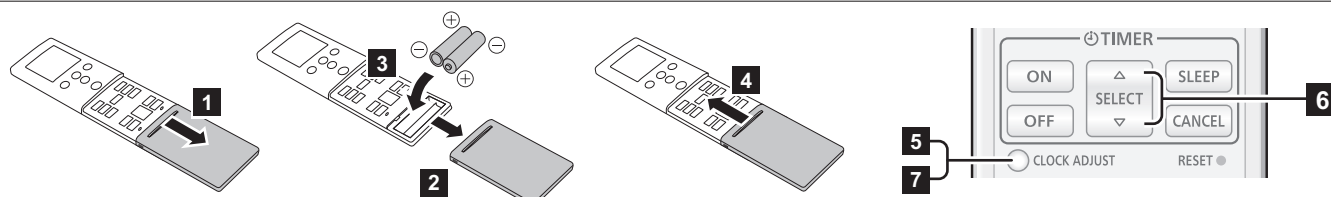

- 5** Pulse el botón "CLOCK ADJUST" (AJUSTAR RELOJ) para iniciar el ajuste del reloj.
- 6** Ajuste la hora pulsando el botón "SELECT" (SELECCIONAR). Cada vez que pulse el botón, el valor aumentará o disminuirá en intervalos de 1 minuto. Al mantener pulsado el botón, el valor aumentará o disminuirá en intervalos de 10 minutos.
- 7** Pulse el botón "CLOCK ADJUST" (ajustar reloj) de nuevo para completar el ajuste del reloj.

Notas:

- Utilice únicamente el tipo de pilas especificado.
- No mezcle distintos tipos de pilas o pilas nuevas y viejas.
- En condiciones de uso normales, las pilas duran aproximadamente 1 año.
- Si el alcance del mando a distancia se reduce de forma considerable, sustituya las pilas y pulse el botón "RESET" (RESTABLECER).

Puede poner en funcionamiento la unidad rápidamente con estos 3 pasos:

1 Botón Start/Stop (Inicio/Parada)

2 Botón MODE (MODO) * |

Cambia el modo de funcionamiento en el orden siguiente:



Notas sobre el modo HEAT (CALOR):

- Al comienzo del funcionamiento, la unidad interior funciona con una velocidad de ventilador muy baja durante unos 3 a 5 minutos como preparación y, a continuación, cambia a la velocidad de ventilador seleccionada.
- El funcionamiento de descongelación automática anula el funcionamiento de calefacción cuando se requiere.

Notas sobre el modo COOL (FRÍO):

Es posible que el ventilador de la unidad interior se detenga a intervalos, para realizar el control del mismo para el ahorro energético que permite el funcionamiento de ahorro de energía; el ventilador de la unidad interior deja de girar cuando se detiene la unidad exterior. Esta función se activa en el ajuste inicial.

Para desactivar esta función, consulte con el instalador el personal de servicio autorizado.

Incluso modificando el ajuste, si la velocidad del ventilador se ajusta en "AUTO" (AUTOMÁTICO) en modo COOL (FRÍO) o en modo DRY (SECO), esta función se mantendrá para eliminar la difusión de la humedad interior.

3 SET TEMP. (AJUSTAR TEMPERATURA) Botones (temperatura) * |

Ajuste la temperatura que desee. En modo COOL (FRÍO)/DRY (SECO), debe ajustarse el valor en una temperatura inferior a la temperatura de la sala. En el modo HEAT (CALOR), el valor debe ajustarse en una temperatura superior a la temperatura de la sala. De lo contrario, el modo de funcionamiento correspondiente no se activará.

| Intervalo de ajuste de temperatura | |
|--|----------|
| AUTO (AUTOMÁTICO)/COOL (FRÍO)/DRY (SECO) | 18-30 °C |
| HEAT (CALOR) | 16-30 °C |

*: El control de temperatura no está disponible en el modo FAN (VENTILADOR).

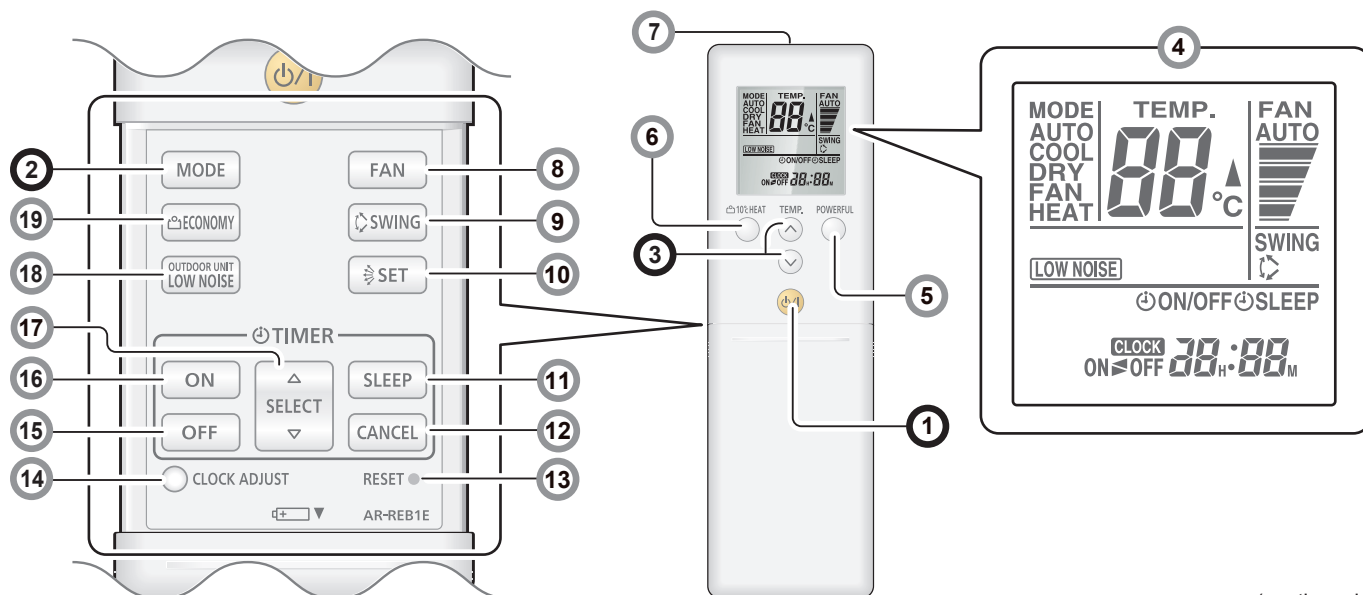

(continuación)

Información general y funcionamiento del mando a distancia

4 Pantalla del mando a distancia

En esta sección se muestran todos los posibles indicadores para facilitar su descripción. En el funcionamiento real, la pantalla está vinculada al funcionamiento de los botones y solo muestra los indicadores necesarios para cada ajuste.

5 Botón POWERFUL (ALTA POTENCIA)

El producto funcionará a su máxima potencia, lo que resulta conveniente cuando se desea enfriar o calentar rápidamente la sala. Al pulsar este botón para iniciar el funcionamiento de POWERFUL (ALTA POTENCIA), la unidad interior emite 3 cortos pitidos. El funcionamiento de POWERFUL (ALTA POTENCIA) se apaga automáticamente en las siguientes situaciones:

- Cuando la temperatura ajustada para la habitación alcanza la temperatura establecida en los modos COOL (FRÍO), DRY (SECO) o HEAT (CALOR).
- Cuando han transcurrido 20 minutos tras finalizar el ajuste del modo de funcionamiento de POWERFUL (ALTA POTENCIA).

No se apaga automáticamente durante el ajuste del modo de funcionamiento de POWERFUL (ALTA POTENCIA).

Notas:

- La dirección del flujo de aire y la velocidad del ventilador se controlan automáticamente.
- Este funcionamiento no se puede utilizar al mismo tiempo que el funcionamiento ECONOMY (ECONÓMICO).

Para volver al funcionamiento normal, pulse otra vez el botón. La unidad interior emitirá 2 cortos pitidos.

6 Botón 10 °C HEAT (CALEFACCIÓN A 10° C) *

Inicia el funcionamiento en modo 10 °C HEAT (calefacción a 10° C), que mantiene la temperatura de la sala a 10 °C, con el fin de evitar que la temperatura de la sala descienda excesivamente. Al pulsar el botón para iniciar el funcionamiento en modo 10 °C (CALEFACCIÓN A 10° C), la unidad interior emite dos pitidos breves y el indicador ECONOMY (ECONÓMICO) (verde) se ilumina.

Notas:

- En el modo de funcionamiento 10 °C HEAT (CALEFACCIÓN A 10° C), solo es posible ajustar la dirección del flujo de aire mediante el botón .
- El modo HEAT (CALOR) no se pondrá en marcha si la temperatura de la sala es suficientemente elevada.
- En un sistema de aire acondicionado de tipo múltiple, si otra unidad interior está en modo HEAT (CALOR), la temperatura de la sala en la que esté activado el modo de funcionamiento 10 °C HEAT (CALEFACCIÓN A 10° C) aumentará. Al activar el funcionamiento en modo 10 °C HEAT (CALEFACCIÓN A 10° C), el resto de unidades interiores deben funcionar en modo 10 °C HEAT (CALEFACCIÓN A 10° C).

Para regresar al funcionamiento normal, pulse el botón Start/Stop (Inicio/Parada).

El indicador ECONOMY (ECONÓMICO) se apagará.

7 Transmisor de señal

Apunte correctamente al receptor de señal de la unidad interior.

- El indicador de transmisor de señal en la pantalla del mando a distancia indica que se está transmitiendo señal desde el mando a distancia.
- El alcance es de aproximadamente 7 m.
- Si se ha enviado correctamente la señal transmitida, escuchará un pitido. Si no se escucha ningún pitido, vuelva a pulsar el botón del mando a distancia.

8 Botón FAN (VENTILADOR) *

Controla la velocidad del ventilador.



- Cuando se selecciona AUTO (AUTOMÁTICO), la velocidad del ventilador se ajusta automáticamente según el modo de funcionamiento.

9 Botón SWING (BARRIDO) *

Inicia o detiene el barrido automático de la rejilla de dirección de flujo de aire vertical.

- Cada vez que pulsa este botón, la rejilla de dirección de flujo de aire vertical oscila del modo siguiente:

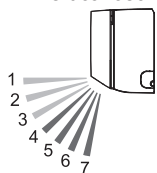

| Modo COOL (FRÍO), DRY (SECO) o FAN (VENTILADOR) | Modo HEAT (CALOR) o modo FAN (VENTILADOR) |
|---|---|
| 1 ↔ 2 ↔ 3 | 4 ↔ 5 ↔ 6 ↔ 7 |

Notas:

- El funcionamiento de SWING (BARRIDO) puede detenerse temporalmente cuando el ventilador de la unidad gira a una velocidad muy baja o se está deteniendo.
- En modo FAN (VENTILADOR), cualquiera de las direcciones de barrido 1 ↔ 3 o 4 ↔ 7 se realiza de acuerdo con la dirección vertical de flujo de aire establecida anteriormente antes de iniciar el funcionamiento SWING (BARRIDO).

10 Botón SET (AJUSTAR)

Ajusta la dirección del flujo de aire vertical.

11 Botón SLEEP timer (TEMPORIZADOR DE REPOSO) >>> Consultar página 5 *

Activa el SLEEP timer (Temporizador de REPOSO) que le permite dormirse cómodamente, con un control gradual de la temperatura.

12 Botón Timer CANCEL (CANCELAR TEMPORIZADOR) |

Cancela el ajuste del temporizador.

13 Botón RESET (RESTABLECER)

Cuando pulse el botón "RESET" (RESTABLECER), presiónelo con cuidado con la punta de un bolígrafo u otro objeto similar en la dirección correcta, tal como se muestra en la figura.



14 Botón CLOCK ADJUST (AJUSTAR RELOJ) >>> Consultar página 3

Cancela el ajuste del temporizador.

15 Botón OFF TIMER (TEMPORIZADOR DE APAGADO) >>> Consultar página 5 * |

Activa el temporizador de apagado.

16 Botón ON TIMER (TEMPORIZADOR DE ENCENDIDO) >>> Consultar página 5 * |

Activa el temporizador de encendido.

17 Botón SELECT (SELECCIONAR)

Se utiliza para ajustar el reloj o el temporizador.

18 Botón OUTDOOR UNIT LOW NOISE (FUNCIONAMIENTO SILENCIOSO DE LA UNIDAD EXTERIOR) >>> Consultar página 3 *

Activa o detiene el funcionamiento en modo OUTDOOR UNIT LOW NOISE (FUNCIONAMIENTO SILENCIOSO DE LA UNIDAD EXTERIOR) que reduce el ruido generado por la unidad exterior al disminuir el número de giros del compresor y suprimir la velocidad del ventilador hasta el nivel adecuado. Una vez establecido el modo de funcionamiento, los ajustes de mantienen hasta que se pulsa de nuevo este botón para detener el funcionamiento, incluso si se detiene la funcionamiento de la unidad interior. El indicador de OUTDOOR UNIT LOW NOISE (FUNCIONAMIENTO SILENCIOSO DE LA UNIDAD EXTERIOR) **LOW NOISE** de la pantalla del mando a distancia muestra que la unidad está en modo OUTDOOR UNIT LOW NOISE (FUNCIONAMIENTO SILENCIOSO DE LA UNIDAD EXTERIOR).

Notas:

- Este modo de funcionamiento no se puede utilizar al mismo tiempo que los modos que figuran a continuación: Modo FAN (VENTILADOR), modo DRY (SECO), modo POWERFULL (ALTA POTENCIA)
- Este modo de funcionamiento no puede utilizarse en un acondicionador de aire de tipo múltiple. Si se este modo se establece de forma accidental en un acondicionador de aire de tipo múltiple, cancele el ajuste pulsando el botón. De lo contrario, la señal del mando a distancia no podrá transmitirse correctamente.

19 Botón ECONOMY (ECONÓMICO) |

Inicia o detiene el funcionamiento ECONOMY (ECONÓMICO), que permite un menor consumo eléctrico que los otros modos de funcionamiento mediante un ajuste de conservación de la temperatura de la habitación. Al pulsar este botón, se enciende el indicador ECONOMY (ECONÓMICO) de la unidad interior.

- En el modo COOL (FRÍO) o el modo DRY (SECO), la temperatura de la sala se ajusta en unos pocos grados más que la temperatura establecida. En el modo HEAT (CALOR), la temperatura de la habitación se ajusta en unos pocos grados menos que la temperatura establecida.
- Especialmente en el modo COOL (FRÍO) o el modo DRY (SECO), puede mejorar la deshumidificación sin reducir de forma significativa la temperatura de la sala.

Notas:

- En el modo COOL (FRÍO), HEAT (CALOR) o DRY (SECO), el rendimiento máximo es aproximadamente el 70% del funcionamiento normal del acondicionador de aire.
- Este modo de funcionamiento no se puede utilizar cuando la temperatura se supervisa en el modo AUTO (AUTOMÁTICO).
- En un sistema de aire acondicionado de tipo múltiple, el modo de funcionamiento ECONOMY (ECONÓMICO) tiene lugar, únicamente, en aquella unidad interior cuyo botón "ECONOMY" (ECONÓMICO) del mando a distancia correspondiente haya sido pulsado.

*: Este ajuste se debe realizar mientras el indicador permanece fijo.

|: El botón solo se puede controlar cuando el acondicionador de aire está encendido.

Funcionamiento del Timer (Temporizador)

Nota para los ajustes del temporizador:

Cualquier interrupción en el suministro eléctrico como, por ejemplo, un apagón o una desconexión en el disyuntor de circuito, provoca un desajuste en el reloj interno.

En tal caso, el indicador TIMER (TEMPORIZADOR) de la unidad interior parpadeará y deberá volver a realizar el ajuste.

ON timer (Temporizador de ENCENDIDO) o OFF timer (Temporizador de APAGADO)

- Encienda la unidad interior pulsando el botón Start/Stop (Inicio/Parada). El indicador OPERATION (FUNCIONAMIENTO) de la unidad interior se iluminará.
Si la unidad interior ya está encendida, obvie este paso.
- Pulse el botón "ON" del temporizador (temporizador de ENCENDIDO) o el botón. "OFF" del temporizador (temporizador de APAGADO).
El indicador del Clock (Reloj) de la pantalla del mando a distancia empezará a parpadear y se iluminará el indicador TIMER (TEMPORIZADOR).
- Ajuste la hora pulsando el botón "SELECT" (SELECCIONAR) en un intervalo de 5 segundos, mientras el indicador del reloj parpadee. (Transcurridos 5 segundos, la pantalla del mando a distancia regresa a la pantalla de espera.)

Para cancelar el temporizador y regresar al funcionamiento normal, pulse el botón "CANCEL" (CANCELAR).

Para rehacer el ajuste del temporizador, realice los pasos 2 y 3.

Temporizador de programa (uso combinado del temporizador de ENCENDIDO y el temporizador de APAGADO)

Puede ajustar un temporizador integrado de ON-OFF (ENCENDIDO-APAGADO) o de OFF-ON (APAGADO-ENCENDIDO).

El temporizador cuya hora de inicio esté más próxima a la hora actual empezará a funcionar en primer lugar, y el orden de funcionamiento del temporizador que se muestra a continuación:

| Temporizador | Indicador en la pantalla del mando a distancia |
|---|--|
| ON-OFF timer (Temporizador ENCENDIDO-APAGADO) | ON ► OFF |
| OFF-ON timer (Temporizador APAGADO-ENCENDIDO) | ON ◄ OFF |

El temporizador que se ajusta con posterioridad comienza la cuenta atrás una vez que ha finalizado la cuenta atrás del temporizador anterior.

Notas:

- Si cambia el valor de ajuste del temporizador una vez que se ha ajustado el temporizador de programa, la cuenta atrás del temporizador se restablecerá en ese momento.
- El ajuste de la hora para cada combinación debe estar dentro de un plazo de 24 horas.

SLEEP timer (Temporizador de REPOSO)

- Pulse el botón "SLEEP" del temporizador (temporizador de REPOSO) para activarlo. Se iluminarán el indicador OPERATION (FUNCIONAMIENTO) y el indicador TIMER (TEMPORIZADOR) de la unidad interior se iluminarán.
- Ajuste la hora pulsando el botón "SELECT" (SELECCIONAR) en un intervalo de 5 segundos, mientras el indicador del reloj parpadee. (Transcurridos 5 segundos, la pantalla del mando a distancia regresa a la pantalla de espera.)
Cada vez que pulsa este botón, la hora cambia del modo siguiente:

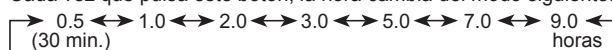

Para repetir el temporizador, pulse el botón "SLEEP" del temporizador (temporizador de REPOSO) cuando el indicador SLEEP no aparezca en la pantalla del mando a distancia.

Para ayudarle a dormir cómodamente y evitar un calentamiento o enfriamiento excesivo durante el reposo, el botón SLEEP TIMER (TEMPORIZADOR DE REPOSO) controla automáticamente el ajuste de la temperatura en función del ajuste del tiempo realizado, como se muestra a continuación. El acondicionador de aire se desconecta completamente una vez que haya transcurrido el tiempo ajustado.

En modo HEAT (CALOR) En modo COOL (FRÍO) o DRY (SECO)

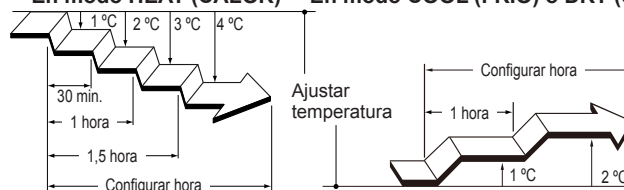

Información general sobre el funcionamiento

Funcionamiento de descongelación automática

Cuando la temperatura exterior es muy baja y el nivel de humedad muy alto, es posible que se forme escarcha en la unidad exterior durante el funcionamiento de calefacción. Esto podría reducir el rendimiento del funcionamiento del producto. Para brindar protección contra la escarcha, este acondicionador de aire dispone de una función de descongelación automática controlada mediante un microordenador.

Si se forma escarcha, el acondicionador de aire se detendrá temporalmente y se pondrá en funcionamiento el circuito de descongelación brevemente (15 minutos como máximo). El indicador OPERATION (FUNCIONAMIENTO) de la unidad interior parpadea en este modo de funcionamiento.

Si se forma escarcha en la unidad exterior después del funcionamiento de calefacción, la unidad exterior se detendrá automáticamente tras unos pocos minutos de funcionamiento. A continuación, comenzará el funcionamiento de descongelación automática.

Función de puesta en marcha automática

En caso de interrupción en el suministro eléctrico, como un apagón, el acondicionador de aire se detiene. Pero se pone en marcha automáticamente y continúa en el funcionamiento anterior cuando se reanuda el suministro eléctrico.

Si se produce una interrupción del suministro eléctrico después de que se haya ajustado el temporizador, se restablecerá la cuenta atrás del temporizador.

Una vez que se reanuda el suministro eléctrico, el indicador TIMER (TEMPORIZADOR) de la unidad interior parpadea para notificar que se ha producido un fallo en el temporizador. En ese caso, restablezca el temporizador en la hora apropiada.

Fallos de funcionamiento ocasionados por otros dispositivos eléctricos:

El empleo de otros dispositivos eléctricos como, por ejemplo, una máquina de afeitar eléctrica, o el uso de un transmisor de radio inalámbrico cerca del acondicionador de aire puede provocar un fallo en el funcionamiento.

Si se produjera un fallo en el funcionamiento, desconecte una vez el disyuntor de circuito. Vuelva a conectarlo y reanude el funcionamiento con el mando a distancia.

Acondicionador de aire de tipo múltiple

Esta unidad interior puede conectarse a una unidad exterior de tipo múltiple y ser utilizada como un acondicionador de aire de tipo múltiple que permite el funcionamiento de diversas unidades interiores desde distintas ubicaciones. Las unidades interiores pueden utilizarse simultáneamente, de acuerdo con su respectiva salida.

Uso simultáneo de múltiples unidades interiores

- Si se hacen funcionar 2 o más unidades interiores de forma simultánea, la eficiencia de la refrigeración o la calefacción será inferior a la eficiencia obtenida cuando se utiliza una única unidad interior.
Se recomienda el uso combinado de otros aparatos de calefacción o refrigeración auxiliares.
- Las combinaciones que figuran a continuación no pueden realizarse cuando se hacen funcionar múltiples unidades interiores:
 - Modo HEAT (CALOR) y modo COOL (FRÍO) (o modo DRY (SECO))
 - Modo HEAT (CALOR) Y modo FAN (VENTILADOR)
 La unidad interior que se haga funcionar posteriormente se detendrá y el indicador OPERATION (FUNCIONAMIENTO) parpadeará.
- El modo de funcionamiento [HEAT (CALOR), COOL (FRÍO) y DRY (SECO)] de la unidad exterior está determinado por el modo de funcionamiento de la unidad interior utilizada en primer lugar. Si la unidad interior se inicia en modo FAN (VENTILADOR), no será posible determinar el modo de funcionamiento de la unidad exterior.
Por ejemplo, si la unidad interior (A) se inicia en modo FAN (VENTILADOR) y la unidad interior (B) se utiliza en modo HEAT (CALOR), la unidad interior (A) iniciará funcionamiento en modo FAN (VENTILADOR), pero cuando la unidad interior (B) se inicie en modo HEAT (CALOR), el indicador OPERATION (FUNCIONAMIENTO) (verde) de la unidad interior (A) empezará a parpadear (1 segundo encendido, 1 segundo apagado) y entrará en modo de espera. La unidad interior (B) seguirá funcionando en modo HEAT (CALOR).
- En modo HEAT (CALOR), es posible que la parte superior de la unidad interior se caliente debido al calor emitido por el refrigerante que circula por ella, incluso si se detiene el funcionamiento. Esto no supone un problema de funcionamiento.

Mantenimiento y limpieza

⚠️ ATENCIÓN

- Antes de limpiar el producto, asegúrese de apagarlo y desconectar la alimentación.
- Antes de poner en marcha la unidad, compruebe que la rejilla de entrada esté completamente cerrada. Si no estuviera completamente cerrada, podría afectar al correcto funcionamiento o al rendimiento del acondicionador de aire.
- No toque las aletas de aluminio del intercambiador de calor incorporado en la unidad interior; de lo contrario, podría sufrir heridas durante la instalación de la unidad.
- No exponga la unidad interior a insecticidas líquidos ni esprays para el pelo.
- No se coloque sobre superficies resbaladizas, irregulares o inestables cuando realice las tareas de mantenimiento de la unidad.

Mantenimiento diario

Cuando limpie la carcasa de la unidad interior, tenga en cuenta lo siguiente:

- No utilice agua a una temperatura superior a 40 °C.
- No utilice un limpiador abrasivo, solventes volátiles como el benceno o disolventes.
- Limpie la unidad con cuidado con un paño suave.

Limpieza de la rejilla de entrada

- 1 Abra la rejilla de entrada en la dirección indicada por la flecha **a**. Mientras presiona hacia fuera los ejes de montaje izquierdo y derecho de la rejilla de entrada **b**, retire la rejilla de entrada en la dirección indicada por la flecha **c**.

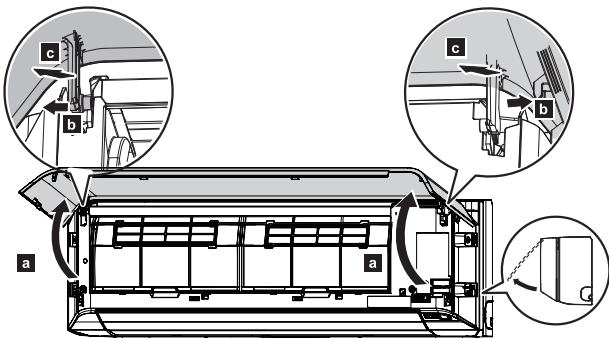

- 2 Lave la rejilla de entrada cuidadosamente con agua o frótelas con un paño suave humedecido con agua tibia. A continuación, séquela con un paño suave.
- 3 Mientras sujeta la rejilla en posición horizontal, ajuste los ejes de montaje izquierdo y derecho en los cojinetes de la parte superior del panel **a**. Para cerrar cada eje correctamente, introdúzcalos hasta que encajen. A continuación, cierre la rejilla de entrada **b**.

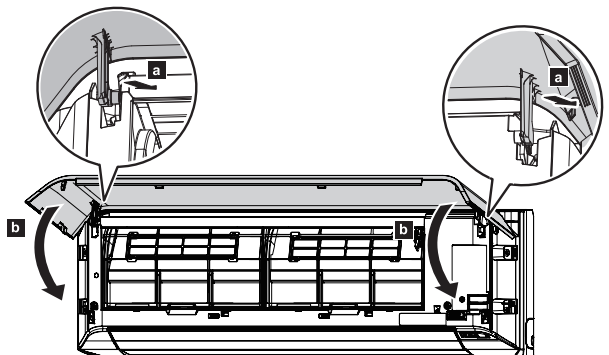

- 4 Presione en los 4 puntos de la rejilla de entrada para cerrarla completamente.

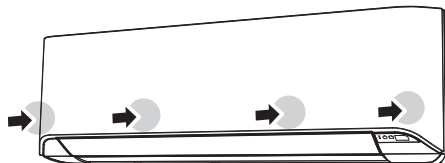

Limpieza de los filtros de aire

No olvide limpiar periódicamente los filtros de aire para evitar que se reduzca la eficacia del funcionamiento del producto.

El uso de un filtro de aire obstruido por el polvo afectará al rendimiento del producto y puede provocar una reducción del flujo de aire o un aumento del ruido de funcionamiento.

En los períodos de uso normal, limpie los filtros de aire cada dos semanas.

- 1 Abra la rejilla de entrada. ((Consulte el apartado **a** del paso 1 de la sección "Limpieza de la rejilla de entrada".))
- 2 Mientras sujeta la rejilla de entrada con la mano, levante el tirador **a** del filtro, en la dirección indicada por la flecha, y libere los 2 enganches **b**. A continuación, retire el filtro deslizándolo suavemente hacia abajo **c**.

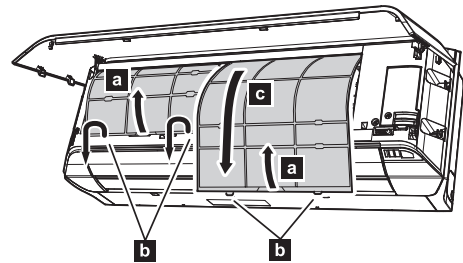

- 3 El soporte del filtro y el filtro de limpieza del aire están colocados en el lado posterior del filtro del aire. Retírelos del filtro del aire desenganchando cada esquina del soporte del filtro **d**.

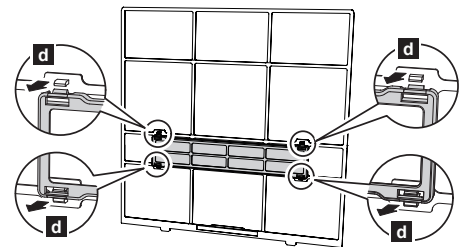

- 4 Elimine el polvo con un aspirador o lavando el filtro con agua. Cuando lave el filtro, utilice detergente doméstico neutro y agua tibia. A continuación, aclare bien el filtro y déjelo secar completamente en un lugar a la sombra antes de volver a instalarlo.
- 5 Coloque el filtro de limpieza del aire y el soporte del filtro en cada filtro del aire.
- 6 Coloque el filtro de aire alineando ambos lados del filtro con el panel frontal e insértelo completamente.

Nota:

Asegúrese de que los 2 enganches quedan firmemente encajados en los orificios de guía del panel.

- 7 Cierre firmemente la rejilla de entrada. (Consulte el paso 4 en la sección "Limpieza de la rejilla de entrada".)

Mantenimiento y limpieza

Sustitución de los filtros de limpieza del aire

- 1 Retire el filtro del aire.
- 2 Libere los 2 enganches **a** del soporte del filtro y gire el soporte en la dirección indicada por la flecha **b**. Retire el filtro de limpieza del aire sucio **c**.

Nota:

El filtro de limpieza del aire está colocado en cada filtro del aire.

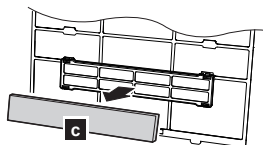
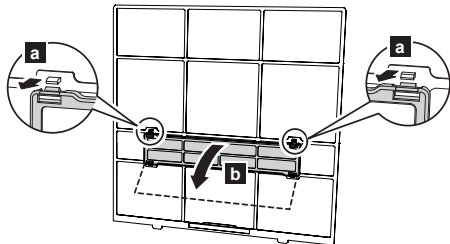

- 3 Coloque un filtro de limpieza del aire nuevo o limpio **d** en el soporte del filtro.
El nuevo filtro de limpieza del aire puede colocarse tanto en el soporte derecho como en el izquierdo.

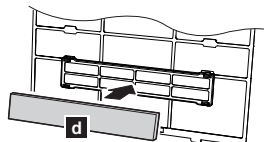

- 4 Enganche firmemente las 2 esquinas del soporte del filtro **e** al filtro del aire.

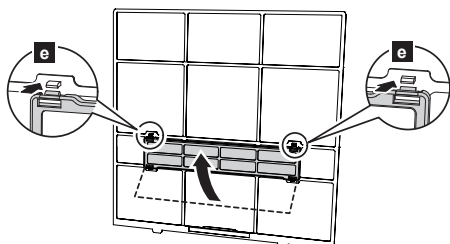

- 5 Vuelva a colocar el filtro del aire. (Consulte el paso 6 en la sección "Limpieza de los filtros de aire".)
- 6 Cierre firmemente la rejilla de entrada. (Consulte el paso 4 en la sección "Limpieza de la rejilla de entrada".)

Los 2 tipos de filtros de limpieza del aire que figuran a continuación son los utilizados en este producto:

Cuando los sustituya, compre filtros de limpieza del aire específicos para este producto.

FILTRO DE CATEQUINA-MANZANA: UTR-FA16

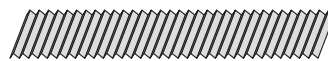

(1 lámina)

Mediante el uso de electricidad estática, purifica el aire eliminando las partículas finas o el polvo como, por ejemplo, el humo del tabaco o el polen de las plantas.

- Este filtro es desechable. No lo lave ni lo reutilice.
- Una vez abierto el paquete, utilícelo tan pronto como sea posible. El efecto de limpieza se reduce si el paquete de filtros se deja abierto.
- En los períodos de uso normal, sustituya los filtros de aire cada tres meses.
- Si se la velocidad del ventilador se ajusta a gran velocidad, el efecto de limpieza del aire incrementa.

FILTRO DE DESODORIZACIÓN DE IONES: UTR-FA16-2



(Azul cielo, 1 lámina)

Las partículas súper microcerámicas contenidas producen iones de aire negativos que se considera que poseen un efecto desodorizante absorben y reducen los olores de la sala.

- Para mantener el efecto desodorizante, limpie el filtro una vez cada 3 meses tal y como se indica a continuación:
 1. Retire el filtro de iones de desodorización.
 2. Enjuague el filtro con agua caliente a alta presión, hasta que su superficie quede cubierta de agua.
 3. Lave suavemente el filtro con un detergente neutro disuelto. No frote el filtro ni lo escurra, para evitar reducir el efecto desodorizante.
 4. Aclare el filtro con agua.
 5. Deje secar completamente el filtro en un lugar sombreado.
 6. Vuelva a instalar el filtro de iones de desodorización en la unidad interior.
- En los períodos de uso normal, sustituya el filtro cada 3 años.

Tras un período de tiempo prolongado sin usar la unidad

Si la unidad interior no se ha puesto en marcha durante 1 mes o más, utilice el modo de funcionamiento FAN (ventilador) durante medio día para secar completamente las piezas internas antes de usar el modo de funcionamiento normal.

Inspección adicional

Después de un largo período de uso, el polvo acumulado dentro de la unidad interior puede reducir el rendimiento del producto aunque haya seguido las instrucciones de mantenimiento o los procedimientos de limpieza diarios que se describen en este manual.

En ese caso, se recomienda la inspección del producto.

Para más información, consulte con el personal de mantenimiento autorizado.

Resolución de problemas

ADVERTENCIA

Detenga inmediatamente el funcionamiento del acondicionador de aire y desconecte el circuito eléctrico mediante el disyuntor eléctrico o retire el enchufe para interrumpir la alimentación en las situaciones que figuran a continuación: A continuación, consulte con el distribuidor o el personal de servicio autorizado.



Mientras la unidad está conectada a la alimentación, no está aislada de la alimentación incluso aunque la unidad esté apagada.

- La unidad huele a quemado o sale humo
- La unidad presenta fugas de agua

Los síntomas siguientes no indican un incorrecto funcionamiento del producto sino que son funciones o características normales de este producto.

| Síntoma | Causa | Consultar página |
|--|--|--|
| El funcionamiento se retrasa después del reinicio. | Para evitar que se fundan los fusibles, el compresor no funcionará mientras esté funcionando el circuito de protección durante aproximadamente 3 minutos tras una repentina desconexión y conexión [OFF (APAGADO) → ON (ENCENDIDO)] del suministro eléctrico. | – |
| Se oyen ruidos. | <ul style="list-style-type: none"> • Durante el funcionamiento o inmediatamente después de detener el acondicionador de aire, es posible que se oiga ruido de la circulación del refrigerante. Este ruido se percibe especialmente durante los 2 o 3 primeros minutos tras poner en funcionamiento la unidad. • Durante el funcionamiento, es posible escuchar un leve chirrido producido por la ligera expansión y contracción del panel frontal a causa del cambio de temperatura. | – |
| | Durante el funcionamiento de calefacción, es posible que se oiga un chisporroteo producido por el funcionamiento de descongelación automática. | 5 |
| La unidad desprende olor. | Es posible que se emita el olor de los tejidos, los muebles o el humo de tabaco de la habitación, que es absorbido por el acondicionador de aire. | – |
| La unidad emite vaho o vapor. | En el modo COOL (FRÍO) o DRY (SECO), es posible que se emita un ligero vaho producido por la condensación que se forma por el enfriamiento repentino. | – |
| | En el funcionamiento de calefacción, es posible que el ventilador incorporado en la unidad exterior se detenga y pueda observarse algo de vapor generado por el funcionamiento de descongelación automática. | 5 |
| El flujo de aire es débil o se detiene. | <ul style="list-style-type: none"> • Inmediatamente después de que se inicie el funcionamiento de calefacción, la velocidad del ventilador se mantiene temporalmente muy lenta para calentar las piezas interiores de la unidad. • En el modo HEAT (CALOR), si la temperatura de la habitación supera el ajuste de la temperatura, la unidad exterior se detiene y la unidad interior funciona con una velocidad del ventilador muy lenta. | – |
| | En el modo HEAT, la unidad interior se detiene temporalmente durante un máximo de 15 minutos para activar el funcionamiento de descongelación automática, mientras el indicador OPERATION (FUNCIONAMIENTO) parpadea. | 5 |
| | En el modo DRY (SECO), la unidad interior funciona con una velocidad de ventilador baja para ajustar la humedad de la habitación y es posible que se detenga de vez en cuando. | – |
| | Cuando la velocidad del ventilador se ajusta en "QUIET" (SILENCIO), el ventilador gira a una velocidad muy lenta y el flujo de aire se reduce. | – |
| | En el modo COOL (FRÍO), es posible que el ventilador de la unidad interior se detenga ocasionalmente cuando se detenga la unidad exterior. | 3 |
| | Cuando el funcionamiento de supervisión se lleva a cabo en el modo AUTO (AUTOMÁTICO), el ventilador gira a una velocidad muy baja. | – |
| | Cuando se hacen funcionar múltiples unidades en la combinación siguiente de modos de funcionamiento distintos en un sistema de acondicionador de aire de tipo múltiple, la unidad interior que se hace funcionar posteriormente se detiene y el indicador OPERATION (FUNCIONAMIENTO) parpadea. <ul style="list-style-type: none"> • Modo HEAT (CALOR) y modo COOL (FRÍO) (o modo DRY (SECO)) • Modo HEAT (CALOR) Y modo FAN (VENTILADOR) | 5 |
| | La unidad exterior desprende agua. | Durante el funcionamiento de calefacción, es posible que salga agua de la unidad exterior a causa del funcionamiento de descongelación automática. |

Antes de llamar por teléfono o solicitar mantenimiento, realice las siguientes comprobaciones para tratar de solucionar el problema:

| Síntoma | Diagnóstico | Consultar página |
|---|--|------------------|
| No funciona. | <input type="checkbox"/> ¿Se ha desactivado el disyuntor de circuito? | – |
| | <input type="checkbox"/> ¿Se ha producido una interrupción del suministro eléctrico? | |
| | <input type="checkbox"/> ¿Se ha fundido un fusible o se ha disparado el disyuntor de circuito? | |
| | <input type="checkbox"/> ¿Está funcionando el temporizador? | |
| Rendimiento de refrigeración o calefacción insuficiente. | <input type="checkbox"/> ¿Está sucio el filtro de aire? | 6 |
| | <input type="checkbox"/> ¿Está bloqueado el orificio de salida o la rejilla de entrada de la unidad interior? | – |
| | <input type="checkbox"/> ¿Se ha ajustado adecuadamente la temperatura de la habitación? | 3 |
| | <input type="checkbox"/> ¿Se ha dejado abierta una ventana o una puerta? | – |
| | <input type="checkbox"/> ¿Entra luz directa o intensa del sol en la habitación en el modo de refrigeración? | |
| | <input type="checkbox"/> ¿Hay ordenadores u otros aparatos que generen calor encendidos o demasiadas personas en la habitación en el funcionamiento de refrigeración? | |
| La unidad funciona de forma diferente a como se ajustó en el mando a distancia. | <input type="checkbox"/> ¿La velocidad del ventilador está ajustada en "QUIET" (SILENCIO)? Cuando el ajuste de la velocidad del ventilador se establece en "QUIET" (SILENCIO), la reducción del ruido se prioriza y el rendimiento del acondicionador de aire puede descender. Si el volumen de flujo de aire suministrado no es el deseado, ajuste la velocidad del ventilador en "LOW" (BAJA) o una velocidad superior. | 4 |
| | <input type="checkbox"/> ¿Están agotadas las pilas del mando a distancia? <input type="checkbox"/> ¿Se han cargado correctamente las pilas del mando a distancia? | 3 |

Detenga la unidad de inmediato y desactive el circuito eléctrico en los casos siguientes. A continuación, consulte con el personal de mantenimiento autorizado.

- El problema persiste después de que haya realizado estas comprobaciones o diagnósticos.
- Los indicadores OPERATION (FUNCIONAMIENTO) y TIMER (TEMPORIZADOR) parpadean mientras el indicador ECONOMY (ECONÓMICO) parpadea rápidamente.