



## **Wired Remote Controller XK19 and Wireless Remote Controller YT1F**

Owner's Manual

---

Commercial Air Conditioners

Thank you for choosing Commercial Air Conditioners, please read this owner's manual carefully before operation and retain it for future reference.

## User Notice

- ◆ Never install the wired remote controller in the moist circumstance or expose it directly under the sunlight.
- ◆ Never beat, throw, and frequently disassemble the wired remote controller and the wireless remote controller.
- ◆ Never operate the wired remote controller and the wireless remote controller with wet hands.



**Please read the manual carefully before using and installing this product.**

# Contents

I	Wired Remote Controller XK19.....	1
1	Symbols on LCD .....	1
1.1	Outside View of the Wired Remote Controller .....	1
1.2	LCD of the Wired Remote Controller .....	1
2	Buttons .....	2
2.1	Buttons on the Wired Remote Controller .....	2
2.2	Function of the Buttons .....	3
3	Operation Instructions .....	3
3.1	On/Off .....	3
3.2	Mode Setting.....	4
3.3	Temperature Setting.....	4
3.4	Fan Setting.....	4
3.5	Timer Setting.....	5
3.6	Swing Setting .....	6
3.7	Sleep Setting.....	7
3.8	Turbo Setting.....	8
3.9	E-heater Setting .....	9
3.10	Blow Setting .....	10
3.11	Other Functions.....	11
4	Installation and Dismantlement .....	11
4.1	Connection of the Signal Line of the Wired Remote Controller .....	11
4.2	Installation of the Wired Remote Controller .....	11
4.3	Dismantlement of the Wired Remote Controller .....	13
5	Errors Display .....	13
II	Wireless Remote Controller YT1F .....	15
1	Function of Press Buttons .....	15
2	Guide for General Operation .....	17
3	Guide for Optional Operation .....	18

## I Wired Remote Controller XK19

### 1 Symbols on LCD

#### 1.1 Outside View of the Wired Remote Controller



Fig.1 Outside View of the Wired Remote Controller

#### 1.2 LCD of the Wired Remote Controller

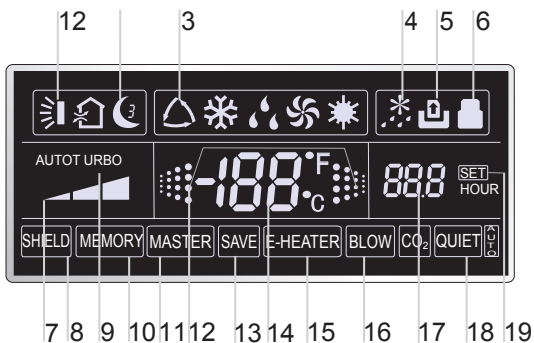

Fig.2 LCD of the Wired Remote Controller



Table 1

No.	Symbols	Description
1		Swing function.
2		Sleep function (Only sleep 1).
3		Running modes of the indoor unit (Cooling, Dry, Fan and Heating).
4		Defrosting function for the outdoor unit.
5		Gate-control function (this function is yet unavailable for this unit).
6		Lock function.
7		High, middle, low or auto fan speed of the indoor unit.
8		Shield functions (buttons, temperature, On/Off or Mode is shielded by the remote monitor).
9		Turbo function.
10		Memory function (The indoor unit resumes the original setting state after power failure and then power recovery).
11		Master wired remote controller (this function is yet unavailable for this unit).
12		It blinks under on state of the unit without operation of any button.
13		Energy-saving function (this function is yet unavailable for this unit).
14		Ambient/preset temperature value.
15		Electric auxiliary heating function.
16		Blow function.
17		Timing value.
18		Quiet function (two types: quiet and auto quiet) (this function is yet unavailable for this unit).
19	SET	It will be displayed under the debugging mode.

## 2 Buttons

### 2.1 Buttons on the Wired Remote Controller

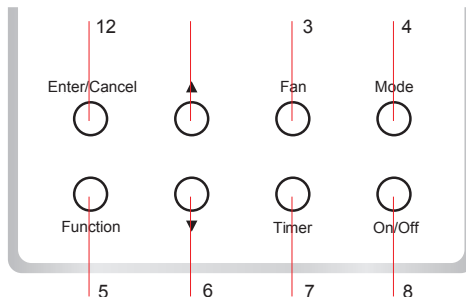



Fig. 3 Buttons on the Wired Remote Controller

2.2 Function of the Buttons

Table 2

No.	Name	Function
1	Enter/Cancel	Function selection and cancellation.
2	▲	① Running temperature setting of the indoor unit, range:16 ~ 30℃ . ② Timer setting, range:0.5-24 hr.
6	▼	
3	Fan	Setting of the high/middle/low/auto fan speed.
4	Mode	Setting of the Cooling/Heating/Fan/Dry/Auto mode of the indoor unit.
5	Function	Switchover among the functions of Turbo/Save/E-heater/Blow etc..
7	Timer	Timer setting.
8	On/Off	Turn on/off the indoor unit.
4+2	▲+Mode	Press them for 5s under off state of the unit to Enter/Cancel the Memory function.(If memory is set, indoor unit after power failure and then power recovery will resume the original setting state. If not, the indoor unit is defaulted to be off after power recovery. Memory off is default before delivery.)
3+6	Fan+▼	By pressing them at the same time under off state of the unit,  will be displayed on the wired remote controller for the cooling only unit, while  will be displayed on the wired remote controller for the cooling and heating unit.
2+6	▲+▼	Upon startup of the unit without malfunction or under off state of the unit,press them at the same time for 5s to enter the lock state, in which case, any other buttons won't respond the press. Re-press them for 5s to quit this state.
4+6	Mode+▼	Under OFF state, the Celsius and Fahrenheit scales can be switched by pressing "Mode" and "▼" for five seconds.
5+7	Function+Timer	Under OFF state, it is available to go to the commissioning status by pressing "Function" and "Timer" for five seconds, and let "00" displayed on the temperature display area by pressing "Mode", then adjust the options which is shown on the timer area by pressing "▲" and "▼". There are totally four options, as follows: ① Indoor ambient temperature is sensed by the return air temperature sensor ( 01 displayed on the timer area). ② Indoor ambient temperature is sensed by the wired controller (02 displayed on the timer area). ③ The return air temperature sensor is selected under the cooling, dry, or fan mode; while the wired controller temperature sensor is selected under the heating or auto mode. (03 is displayed on the timer area). ④ The wired controller temperature sensor is selected under the cooling, dry, or fan mode; while the return air temperature sensor is selected under the heating mode. (04 is displayed on the timer display area).
5+7	Function+Timer	Under OFF state, it is available to go to the commissioning status by pressing "Function" and "Timer" for five seconds. Press "Mode" button to until "01" icon is shown at the temperature display area. The setting status will be shown at timer area. Press "▲" and "▼" button to adjust and two options are available: ① Three low levels (01) ; ② Three high levels (02).

### 3 Operation Instructions

#### 3.1 On/Off

Press On/Off to turn on the unit and turn it off by another press.

Note: The state shown in Fig.4 indicates the “Off” state of the unit after power on. The state shown in Fig.5 indicates the “On” state of the unit after power on.

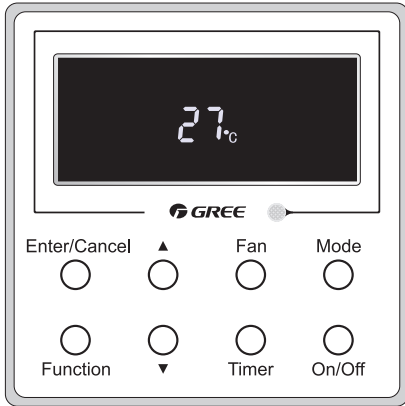

Fig. 4 “Off” State

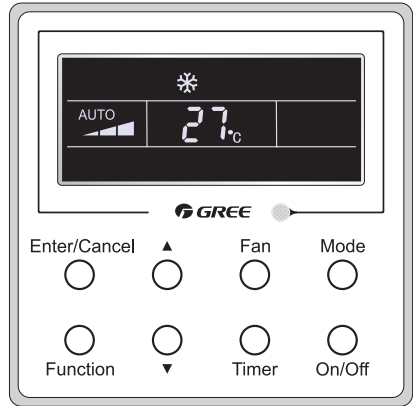
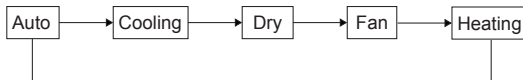

Fig. 5 “On” State

#### 3.2 Mode Setting

Under the “On” state of the unit, press Mode to switch the operation modes as the following sequence:Auto-Cooling-Dry-Fan-Heating.



#### 3.3 Temperature Setting

Press ▲ or ▼ to increase/decrease the preset temperature. If press either of them continuously, the temperature will be increased or decreased by 1°C every 0.5s, as shown in Fig.6.

In the Cooling, Dry, Fan or Heating mode, the temperature setting range is 16°C ~ 30°C .

In the Auto mode, the setting temperature is unadjustable.

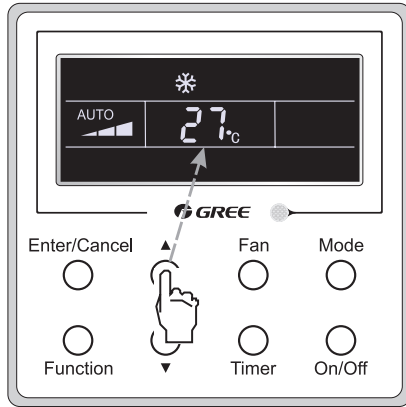

Fig.6

### 3.4 Fan Setting

Under the “On”/“Off” state of the unit, press Fan and then fan speed of the indoor unit will change circularly as shown in Fig.7.

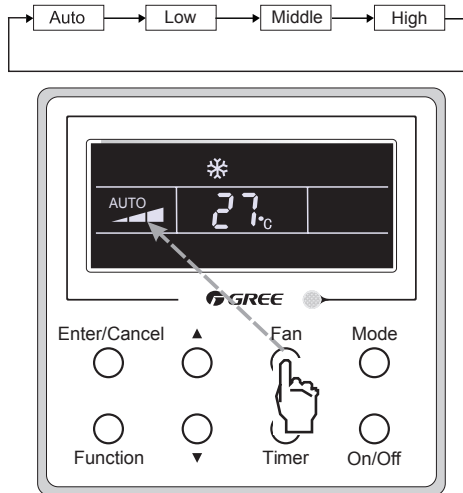

Fig.7

### 3.5 Timer Setting

Under the “On”/“Off” state of the unit, press Timer to set timer off/on.

Timer on setting: press Timer, and then LCD will display “xx.x hour”, with “hour” blinking. In this case, press ▲ or ▼ to adjust the timing value. Then press Enter/Cancel to confirm the setting.

Timer off setting: press Timer, if LCD won't display xx.x hour, and then it means the timer setting is canceled.

Timer off setting under the “On” state of the unit is shown as Fig.8.

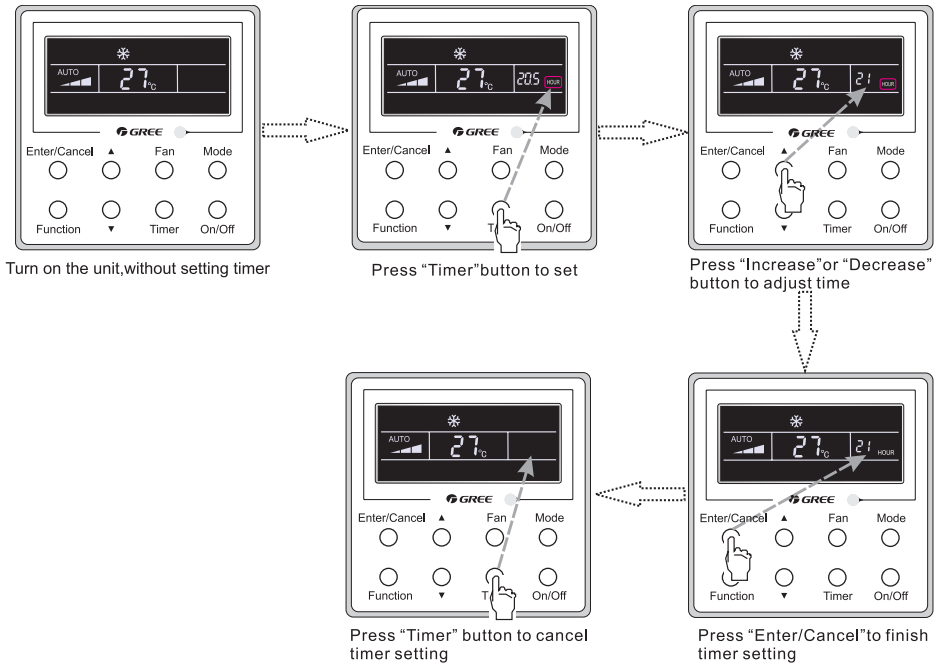



Fig. 8 Timer off Setting under the "On" State of the Unit

Timer range: 0.5-24hr. Every press of ▲ or ▼ will make the set time increased or decreased by 0.5hr. If either of them is pressed continuously, the set time will increase/ decrease by 0.5hr every 0.5s.

### 3.6 Swing Setting

Swing On: Press Function key under on state of the unit to activate the swing function. In this case,  will blink. After that, press Enter/Cancel to make a confirmation.

Swing Off: When the Swing function is on, press Function key to enter the Swing setting interface, with  blinking. After that, press Enter/Cancel to cancel this function.

Swing setting is shown as Fig.9.

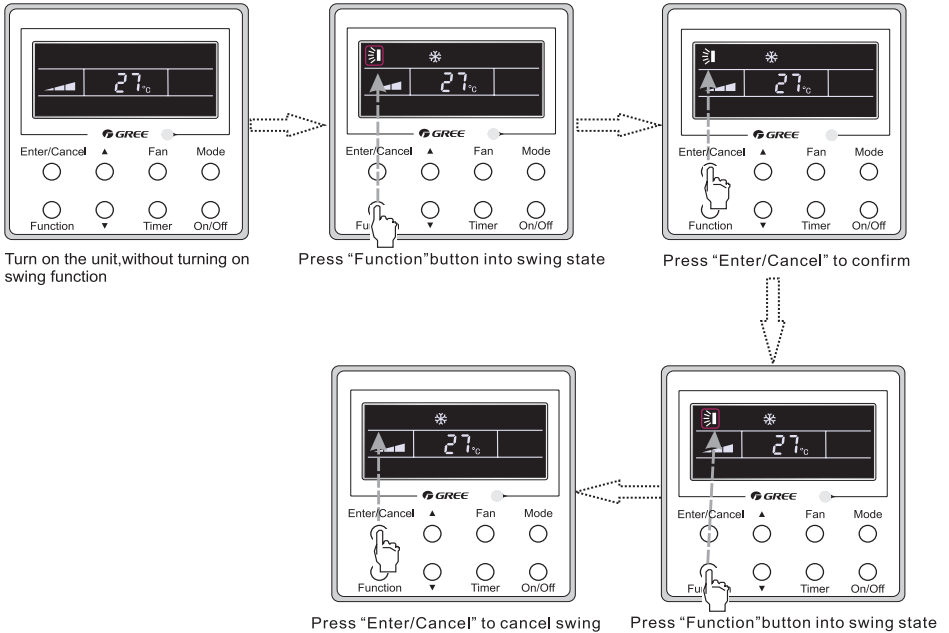

Fig. 9 Swing Setting

Note:

- ① . Sleep, Turbo or Blow setting is the same as the Swing setting.
- ② . After the setting has been done, it has to press the key "Enter/Cancel" to back to the setting status or quit automatically five seconds later.

### 3.7 Sleep Setting

**Sleep on:** Press Function under on state of the unit till the unit enters the Sleep setting interface. Press Enter/Cancel to confirm the setting.

**Sleep off:** When the Sleep function is activated, press Function to enter the Sleep setting interface. After that, press Enter/Cancel to can this function.

In the Cooling or Dry mode, the temperature will increase by 1°C after the unit runs under Sleep 1 for 1hr and 1°C after another 1hr. After that, the unit will run at this temperature.

In the Heating mode, the temperature will decrease by 1°C after the unit runs under Sleep 1 for 1hr and 1°C after another 1hr. After that, the unit will run at this temperature.

Sleep setting is shown as Fig.10.

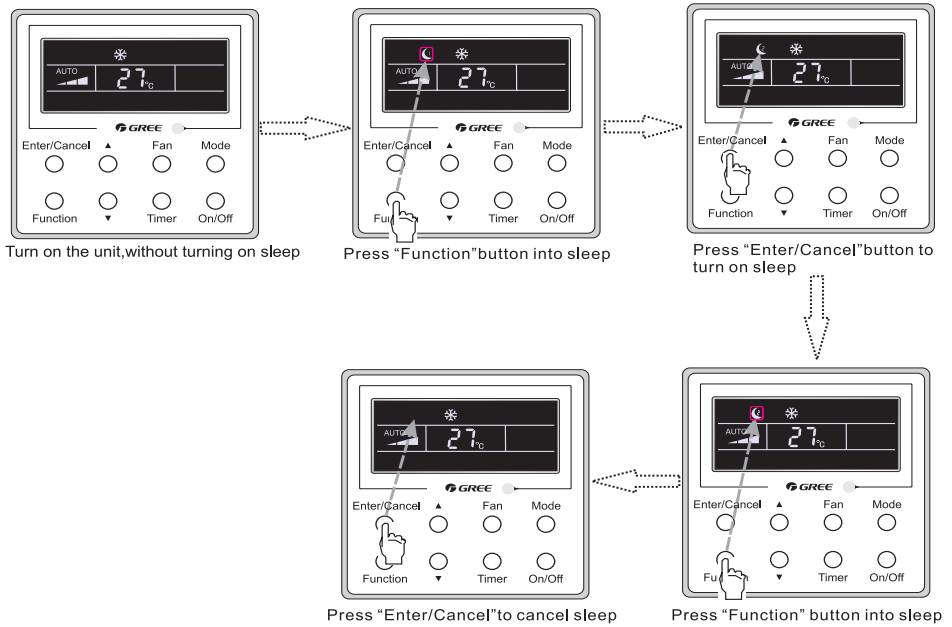

Fig. 10 Sleep Setting

## 3.8 Turbo Setting

Turbo function: The unit at the high fan speed can realize quick cooling or heating so that the room temperature can quickly approach the setting value.

In the Cooling or Heating mode, press Function till the unit enters the Turbo setting interface and then press Enter/Cancel to confirm the setting.

When the Turbo function is activated, press Function to enter the Turbo setting interface and then press Enter/Cancel to cancel this function.

Turbo function setting is as shown in Fig.11.

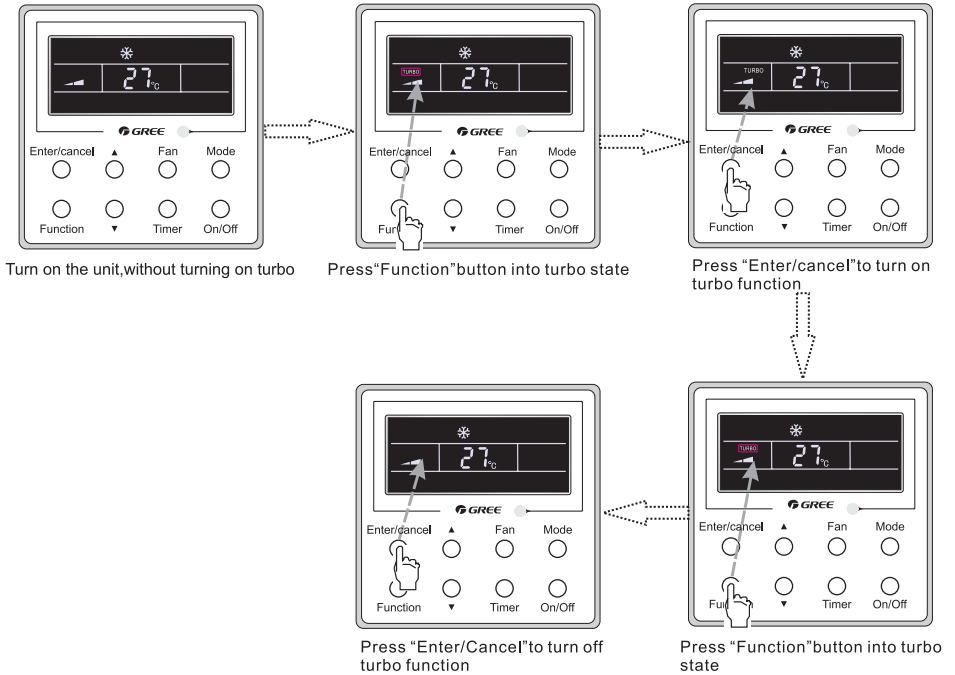

Fig.11 Turbo Setting



### 3.9 E-heater Setting

E-heater (auxiliary electric heating function): In the Heating mode, E-heater is allowed to be turned on for improvement of efficiency.

Once the wired remote controller or the remote controller enters the Heating mode, this function will be turned on automatically.

Press Function in the Heating mode to enter the E-heater setting interface and then press Enter/Cancel to cancel this function.

Press Function to enter the E-heater setting interface, if the E-heater function is not activated, and then press Enter/Cancel to turn it on.

The setting of this function is shown as Fig.12 below:

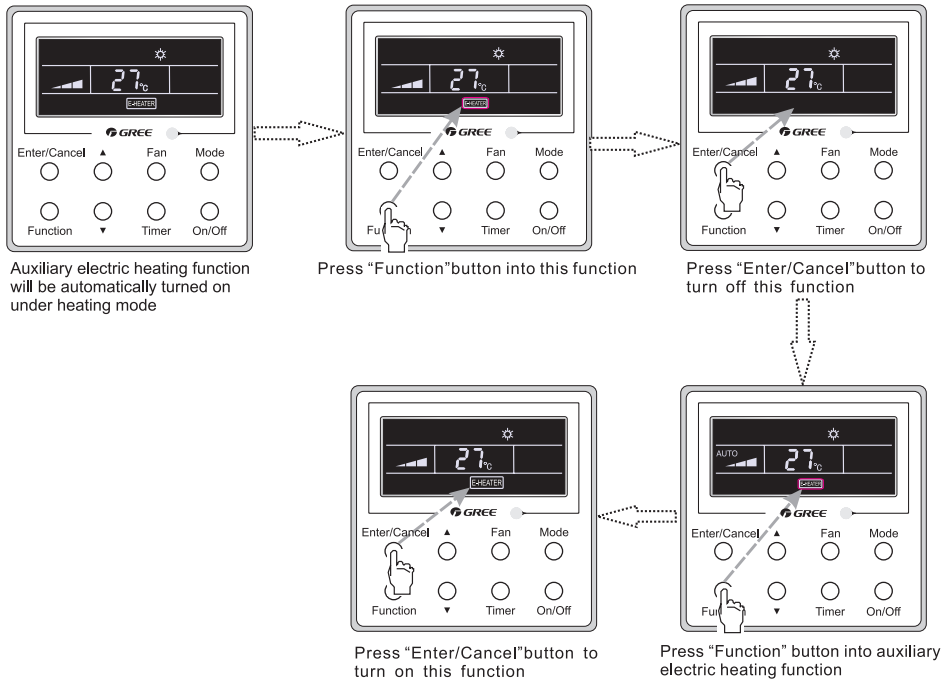

Fig.12 E-heater Setting

### 3.10 Blow Setting

Blow function: After the unit is turned off, the water in evaporator of indoor unit will be automatically evaporated to avoid mildew.

In the Cooling or Dry mode, press Function till the unit enters the Blow setting interface and then press Enter/Cancel to activate this function.

When the Blow function is activated, press Function to the Blow setting interface and then press Enter/Cancel to cancel this function.

Blow function setting is as shown in Fig.13

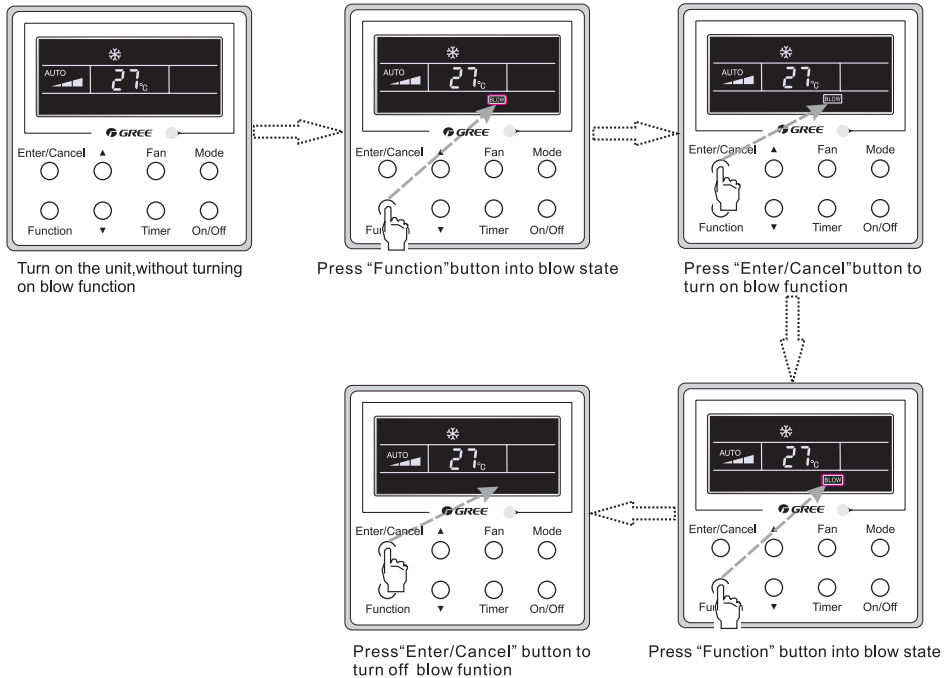

Fig.13 Blow Setting

**Notes:**

① . When the Blow function is activated, if turning off the unit by pressing On/Off or by the remote controller, the indoor fan will run at the low fan speed for 2 min, with "BLOW" displayed on the LCD. While, if the Blow function is deactivated, the indoor fan will be turned off directly.

② . Blow function is unavailable in the Fan or Heating mode.

### 3.11 Other Functions

#### (1). Lock

Upon startup of the unit without malfunction or under the “Off” state of the unit, press ▲ and ▼ at the same time for 5s till the wired remote controller enters the Lock function. In this case, LCD displays . After that, repress these two buttons at the same time for 5s to quit this function.

Under the Lock state, any other button press won't get any response.

#### (2). Memory

Memory switchover: Under the “Off” state of the unit, press Mode and ▲ at the same time for 5s to switch memory states between memory on and memory off. When this function is activated, Memory will be displayed. If this function is not set, the unit will be under the “Off” state after power failure and then power recovery.

Memory recovery: If this function has been set for the wired remote controller, the wired remote controller after power failure will resume its original running state upon power recovery.

Memory contents: On/Off, Mode, set temperature, set fan speed and Lock function.

#### (3). Selection of the Temperature Sensor

Under OFF state of the unit, press both “Function” and “Timer” for five seconds to go the commissioning status. Under this status, adjust the display in the temperature display area to “00” through the button “Mode”, and then adjust the option of the temperature sensor in the timer display area through the button ▲ or ▼.

- ① . Indoor ambient temperature is sensed at the return air inlet(01 in the timer display area).
- ② . Indoor ambient temperature is the sensed at the wired controller(02 in the timer display area).
- ③ . Select the temperature sensor at the return air inlet under the cooling, dry and fan modes, while select the temperature sensor at the wired controller under the heating and auto modes.(03 in the timer display area).
- ④ . Select the temperature sensor at the wired controller under the cooling, dry and fan modes, and select the temperature sensor at the return air inlet under the heating mode and auto modes (04 displayed in the timer display area).

The factory defaulted setting is ③ .

After the setting, press “Enter/Cancel” to make a confirmation and quit this setting status.

Pressing the button “On/Off” also can quit this commissioning status but the set data won't be memorized.

Under the commissioning status, if there is no any operation in 20 seconds after the last button press, it will back to the previous state without memorizing the current data.

#### (4). Selection of the Fan Speed

Under OFF state of the unit, press both the buttons “Function” and “Timer” for five seconds to go to the commissioning status, and then adjust the display in the temperature display area to 01 through the button “Mode” and adjust the setting of the fan speed, which comes to two options.

01: Three low fan speeds; 02: Three high fan speeds

After the setting, press “Enter/Cancel” to make a confirmation and quit this setting status.

Pressing the button “On/Off” also can quit this commissioning status but the set data won't be memorized.

Under the commissioning status, if there is no any operation in 20 seconds after the last button press, it will back to the previous state without memorizing the current data.

## 4 Installation and Dismantlement

### 4.1 Connection of the Signal Line of the Wired Remote Controller

- Open the cover of the electric control box of the indoor unit.
- Let the single line of the wired remote controller through the rubber ring.
- Connect the signal line of the wired remote controller to the 4-pin socket of the indoor unit PCB.
- Tighten the signal wire with ties.
- The communication distance between the main board and the wired remote controller can be up to 20 meters ( the standard distance is 8 meters)

### 4.2 Installation of the Wired Remote Controller

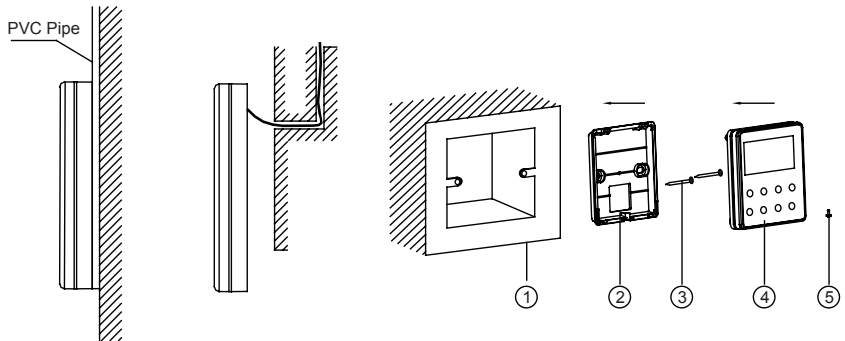

Fig.14 Accessories for the Installation of the Wired Remote Controller

Table 3

No.	1	2	3	4	5
Name	Socket box embedded in the wall	Soleplate of the Wired Remote Controller	Screw M4X25	Front Panel of the Wired Remote Controller	Screw ST2.9X6

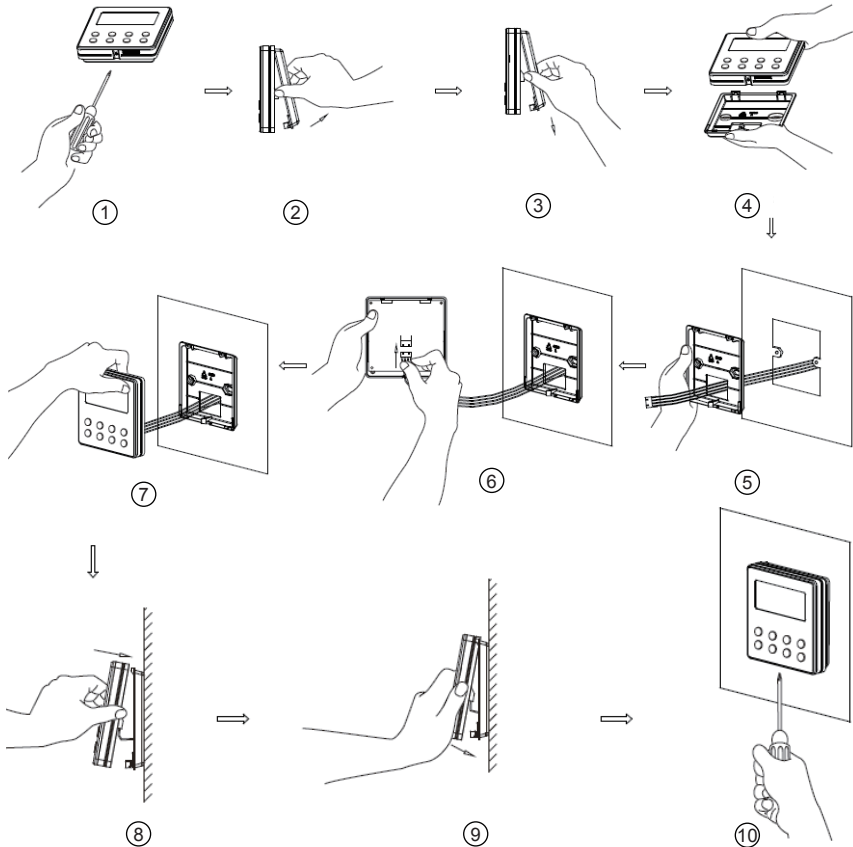

Fig.15

Fig.15 shows the installation steps of the wired remote controller, but there are some issues that need your attention.

- (1). Prior to the installation, please firstly cut off the power supply of the wire buried in the installation hole, that is, no operation is allowed with electricity during the whole installation.
- (2). Pull out the four-core twisted pair line from the installation holes and then let it go through the rectangular hole behind the soleplate of the wired remote controller.
- (3). Stick the soleplate of the wired remote controller to the wall over the installation hole and then fix it with screws M4X25.
- (4). Insert the four-core twisted pair line into the slot of the wired remote controller and then buckle the front panel and the soleplate of the wired remote controller together.
- (5). Finally, fix the front panel and the soleplate of the wired remote controller tightly by screws ST2.9X6.

### ⚠ CAUTION!

Please pay special attention to the followings during the connection to avoid the malfunction of the air conditioning unit due to electromagnetic interference.

- ① . Separate the signal and communication lines of the wired remote controller from the power

cord and connection lines between the indoor and outdoor unit, with a minimum interval of 20cm, otherwise the communication of the unit will probably work abnormally.

② . If the air conditioning unit is installed where is vulnerable to electromagnetic interference, then the signal and communication lines of the wired remote controller must be the shielding twisted pair lines.

### 4.3 Dismantlement of the Wired Remote Controller

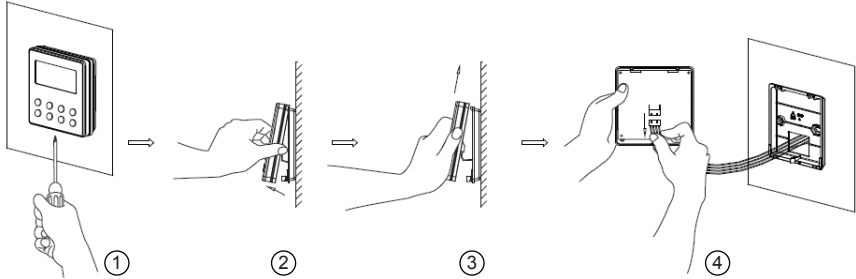

## 5 Errors Display

If there is an error occurring during the operation of the system, the error code will be displayed on the LCD, as show in Fig.16. If multi errors occur at the same time, their codes will be displayed circularly.

**Note:** In event of any error, please turn off the unit and contact the professionally skilled personnel.

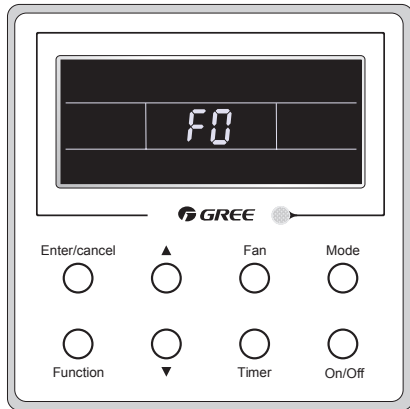



Fig.16

Table 4 Meaning of Each Error

Error	Error Code	Error	Error Code
Return air temperature sensor open/short circuited	F1	Drive board communication error	P6
evaporator temperature sensor open/short circuited	F2	Compressor overheating protection	H3
Indoor unit liquid valve temperature sensor open/short circuited	b5	Indoor and outdoor units unmatched	LP
Indoor gas valve temperature sensor open/short circuited	b7	Communication line misconnected or expansion valve error	dn
IPM temperature sensor open/short circuited	P7	Running mode conflict	E7
Outdoor ambient temperature sensor open/short circuited	F3	Pump-down	Fo
Outdoor unit condenser mid-tube temperature sensor open/short circuited	F4	Defrost or oil return	
Discharge temperature sensor open/short circuited	F5	Forced defrosting	H1
Indoor and outdoor communication error	E6	Compressor startup failure	Lc
DC bus under-voltage protection	PL	High discharge temperature protection	E4
DC bus over-voltage protection	PH	Overload protection	E8
Compressor phase current sensing circuit error	U1	Whole unit over-current protection	E5
Compressor demagnetization protection	HE	Over phase current protection	P5
PFC protection	Hc	Compressor desynchronizing	H7
IPM Temperature Protection	P8	IPM Current protection	H5
Over-power protection	L9	Compressor phase loss/reversal protection	Ld
System charge shortage or blockage protection	F0	Frequency restricted/reduced with whole unit current protection	F8
Capacitor charging error	PU	Frequency restricted/reduced with IPM current protection	En
High pressure protection	E1	Frequency restricted/reduced with high discharge temperature	F9
Low pressure protection	E3	Frequency restricted/reduced with anti-freezing protection	FH
Compressor stalling	LE	Frequency restricted/reduced with overload protection	F6
Over-speeding	LF	Frequency restricted/reduced with IPM temperature protection	EU
Drive board temperature sensor error	PF	Indoor unit full water error	E9
AC contactor protection	P9	Anti-freezing protection	E2
Temperature drift protection	PE	AC input voltage abnormal	PP
Sensor connection protection	Pd	Whole unit current sensing circuit error	U5
DC bus voltage drop error	U3	4-way valve reversing error	U7
Outdoor fan 1 error protection	L3	Motor stalling	H6
Outdoor fan 2 error protection	LA	PG motor zero-crossing protection	U8

## II Wireless Remote Controller YT1F

Notes:

- ① . Be sure that there are no obstructions between the receiver and the remote controller;
- ② . Do not drop or throw the remote controller;
- ③ . Do not let any liquid into the remote controller and expose the remote controller to direct sunlight or any place where is very hot.
- ④ . This is a general use remote controller. If press some button which is not available for the corresponding function, the unit will keep the original running status.

### 1 Function of Press Buttons



Fig.17

#### 1) ON/OFF (🔌)

Press this button to turn on/off the unit. After that, the sleep function will be canceled but the preset time is still remained.

#### 2) MODE

Auto, Cool, Dry, Fan, Heat modes can be selected circularly by pressing this button. Auto mode is the default after power on. Under Auto mode, the temperature will not be displayed. Under Heat mode, the initial value is 28°C (82 °F ); Under other modes, the initial value is 25°C (77 °F ).



△ Auto

❄️ Cool

💧 Dry

🌀 Fan

☀️ Heat(Only for the cooling and heating unit)



## 3) SLEEP





Sleep On and Sleep Off can be selected by pressing this button. After powered on, the default is Sleep Off. After the unit is turned off, the Sleep function is canceled. When the sleep function is set already, the symbol  will be displayed. And at this time, the time of timer can be adjusted. Under Fan and Auto modes, this function is not available.

## 4) FAN

Auto, Low, Medium, or High fan speed can circularly selected by pressing this button. After powered on, the default is Auto speed. Under Dehumidifying mode, only Low fan speed is available.



## 5) CLOCK

The clock can be set up by pressing this button, with the symbol  displayed and blinking. In such a case, pressing + or - within 5 seconds can adjust the value. If the button is pressed down for more than 2 seconds, the value on ten's place will increase by 1 in every 0.5 seconds. After that, repressing this button and then symbol  stops blinking, which indicates the setting is made successfully. After powered on, the default value is 12:00 with  displayed. Once the symbol  is displayed, the current time is the Clock value; otherwise it is the Timer value.

## 6) LIGHT

Light On and Light Off can be set by pressing this button when the unit is at On or Off status. After powered on, the default is Light On.

## 7) TURBO

In Cool or Heat mode, pressing this button can activate or deactivate this function. When this function is on, its symbol will be displayed. Any change of either mode or fan speed will make this function canceled automatically.

## 8) X-FAN

Pressing X-FAN button in COOL or DRY mode, the icon  is displayed and the indoor fan will continue operation for 10 minutes in order to dry the indoor unit even though you have turned off the unit.

After energization, X-FAN OFF is defaulted. X-FAN is not available in AUTO, FAN or HEAT mode.

## 9) -

The preset temperature can be decreased by pressing this button. If the button is pressed down for more than 2 seconds, the temperature will be decreased quickly until it is released, with  $^{\circ}\text{C}$  ( $^{\circ}\text{F}$ ) displayed at the time. Under Auto mode, the temperature adjustment is unavailable.

## 10) +

The preset temperature can be increased by pressing this button. If the button is pressed down for more than 2 seconds, the temperature will be increased quickly until it is released, with  $^{\circ}\text{C}$  ( $^{\circ}\text{F}$ ) displayed all the time. Under Auto mode, the temperature adjustment is unavailable. The setting range is 16-30  $^{\circ}\text{C}$  or 61-86  $^{\circ}\text{F}$

## 11) TEMP





It can be decided by pressing this button which temperature will be displayed, indoor set

temperature, or indoor ambient temperature. When the indoor unit is powered on, the indoor set temperature will be displayed, while if the status is changed to , the indoor ambient temperature will be displayed. However, the indoor set temperature will be displayed again when the controller receives other remote controls signals. Without setting this function, the default is the indoor set temperature.

## 12) SWING UP/DOWN

The swing angle which circularly changes as below can be selected by pressing this button:



This kind of remoter controller is universal. And the three swing statuses of , ,  are the same as that of .

If the swing function is deactivated when the air guide louver is swing up and down, it will stop at the current position.

 indicates that the air guide louver swings up and down among all five positions.

## 13) AIR

AIR ON or Air OFF can be selected by pressing this button.

## 14) TIMER ON

“ON” will be displayed and blink for 5 seconds by pressing this button, and soon adjust the time by pressing + or – within 5 seconds. Each press will make the time increased or decreased by 1 minute. If the button is pressed down for more than 2 seconds, the time will be changed quickly in such a way: firstly the value on the one’s place is changed and then is the value on the ten’s place. Once Timer ON has been set already, it can be canceled by repressing it. Before the setting, please adjust the CLOCK to the current actual time.

## 15) TIMER OFF

TIME OFF can be activated by pressing this button, with “OFF” blinking. The method of setting is the same as that for TIMER ON.

## 16) HEALTH

This function can be activated or deactivated by pressing this button. After the unit is turned on, the default is HEALTH ON.

## 17) I FEEL

This function can be activated by pressing this button and canceled by another press. When this function is on, the I FEEL information will be sent out in 200ms after each operation on the controller and the remote controller will send the temperature information to the main controller every 10 minutes.

## 2 Guide for General Operation

- a. After powered on, press ON/OFF and then the unit will start to run. (Note: when powered off, the guide louver of the main unit will close automatically).
- b. Press MODE to select the desired running mode.
- c. Press + or – to set the desired temperature (it is unnecessary to set the temperature under the AUTO mode.)

d. Press FAN to set the fan speed, Auto, Low, Medium, or High.

e. Press  to select the swing angle.

### 3 Guide for Optional Operation

#### a. About X-FAN

This function indicates that moisture in the evaporator of the indoor unit will be dried after the unit is stopped to avoid mould.

① . X-FAN ON: When press the ON/OFF button to turn off the unit, the indoor fan will continue running for about another 10 minutes at the low speed. In this case, the indoor fan can be stopped directly by pressing the button X-FAN.

② . X-FAN OFF: When press the ON/OFF button to turn off the unit, the whole unit will be stopped completely.

#### b. About AFTERHEAT X-FAN

Under the Heat mode or Auto Heat mode, if the unit is turned off, the compressor and outdoor fan will stop running immediately and the upper and lower guide board will rotate to the horizontal position, while the indoor fan will still run at the low fan speed. Then, 10 seconds later, the unit will stop completely.

#### c. About AUTO RUN

When AUTO RUN is selected, the setting temperature will not be displayed on the LCD and the unit will choose the suitable running mode automatically in accordance with the room temperature.

#### d. About TURBO

If this function is activated, the unit will run at super-high fan speed to cool or heat quickly so that the ambient temperature will approaches the preset temperature as soon as possible.



## **Termostato XK19 y Mando a distancia YT1F**

Manual de usuario  

---

Aire Acondicionado Comercial

Gracias por elegir nuestros Aires Acondicionado Comercial, por favor lea detenidamente este manual antes de utilizar la unidad y guárdelo para futuras consultas.

## Aviso para el usuario

- ◆ Nunca instale el termostato en un ambiente húmedo o expuesto directamente a la luz solar.
- ◆ Nunca golpee, lance o desmonte frecuentemente el termostato y el mando a distancia
- ◆ Nunca haga funcionar el termostato o el mando a distancia con las manos mojadas.

 **Lea detenidamente este manual antes de usar.**

## Contents

I	Termostato XK19.....	1
1	Símbolos en LCD.....	1
1.1	Vista externa del termostato.....	1
1.2	LCD del termostato.....	1
2	Botones.....	2
2.1	Botones del termostato.....	2
2.2	Funciones de los botones.....	3
3	Instrucciones de funcionamiento .....	3
3.1	On/Off .....	3
3.2	Programación Modo .....	4
3.3	Programación temperatura .....	4
3.4	Programación Ventilación .....	4
3.5	Programación temporizador .....	5
3.6	Programación oscilación .....	6
3.7	Programación modo noche .....	7
3.8	Programación Turbo .....	8
3.9	Programación resistencia eléctrica .....	9
3.10	Programación secado .....	10
3.11	Otras funciones .....	11
4	Instalación y Desmantelamiento.....	11
4.1	La conexión de la línea de señal del termostato.....	11
4.2	Instalación del termostato.....	11
4.3	Desmantelamiento del termostato.....	13
5	Errores en la pantalla .....	13
II	Mando a distancia YT1F.....	15
1	Funciones de los botones .....	15
2	Guía para funcionamiento general .....	17
3	Guía para funcionamiento opcional .....	18

## I Termostato XK19

### 1 Símbolos en LCD

#### 1.1 Vista externa del termostato



Fig.1 Vista externa del termostato

#### 1.2 Pantalla LCD del termostato

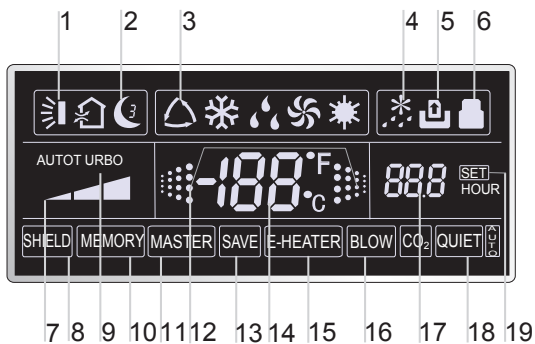

Fig.2 Pantalla LCD del termostato

Tabla 1

No.	Símbolo	Descripción
1		Función oscilante.
2		Función nocturna (sólo sleep 1).
3		Modos de funcionamiento de la unidad interior (Frío, Dehumidificación, Ventilación y Calefacción)
4		Función descarche de la unidad exterior.
5		Función control de entrada. (Esta función todavía no está disponible)
6		Función de bloqueo.
7		Velocidad del ventilador de la unidad interior (Alta, Media y Baja).
8		Funciones de protección (botones, temperatura, On/Off, Modo o Ahorro están protegidos por un monitor remoto.
9		Función Turbo.
10		Función de memoria (La unidad interior reanuda la programación original después de una caída de tensión).
11		Termostato central. (Esta función todavía no está disponible)
12		Parpadea cuando la unidad está encendida sin ninguna instrucción de botón.
13		Función de ahorro de energía. (Esta función todavía no está disponible)
14		Valor de temperatura programada o ambiente.
15		Función resistencia eléctrica auxiliar.
16		Función secado.
17		Valor horario.
18		Función Silenciosa (dos tipos: Silencioso y auto silencioso). (Esta función todavía no está disponible)
19	SET	Se mostrará en el visor bajo el modo limpieza..

## 2 Botones

### 2.1 Botones del termostato

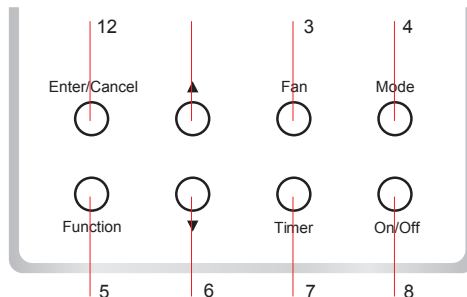



Fig. 3 Botones del termostato



2.2 Función de los botones

Tabla 2

No.	Nombre	Función
1	Enter/Cancel	Función selección y cancelación.
2	▲	① Temperatura de trabajo programable en la unidad interior, rango:16°C~30°C ② Programación del temporizador: 0.5-24 hr.
6	▼	
3	Fan	Programación de la velocidad del ventilador: alta/media/baja/auto.
4	Mode	Programación de modo de funcionamiento: Refrigeración/Calefacción/ventilación/dehumidificación.
5	Function	Selección de la funciones de oscilación/Sleep/Turbo/Ahorro/resistencia eléctrica secado/silencio, etc.
7	Timer	Programación del temporizador.
8	On/Off	Encender o apagar la unidad interior.
4+2	▲+Mode	Presiónelos durante 5 s. cuando la unidad está apagada para activar o desactivar la función de memoria ( si esta función está activada, después de una caída de tensión y su posterior recuperación, reanudará el estado original. Si no, la unidad interior se mantendrá apagada después de una caída de tensión. Por defecto la función memoria está desactivada).
3+6	Fan+▼	Presionándolos simultaneamente cuando la unidad está apagada,  se mostrará en la pantalla, para las unidades de frío solo, mientras que se mostrará  en la pantalla en las unidades frío/bomba calor.
2+6	▲+▼	Una vez encendida la unidad sin ninguna disfunción o cuando está apagada, presionelos simultaneamente durante 5 s para bloquear el teclado, en este caso, ningún botón responderá. Presiónelos de nuevo para desactivar el bloqueo.
4+6	Mode+▼	Cuando la unidad está apagada, se puede cambiar la escala de grados Celsius a Fahrenheit presionando durante 5 segundos "Mode+▼"
5+7	Function+Timer	Cuando la unidad está apagada se puede ver el estado de puesta en marcha presionando "Function" y Timer" durante 5 segundos y aparecerá "00" en el área de la temperatura presionando "Mode", entonces ajuste las opciones que se muestran en el area de la hora presionando "▲" y "▼". Hay cuatro opciones diferentes: ① Temperatura ambiente interior es detectada por el sensor de temperatura del aire de retorno ( 01 se mostrará en el área del temporizador). ② Temperatura ambiente interior es detectada por el controlador del termostato ( 02 se mostrará en el área del temporizador). ③ El aire de retorno del sensor de temperatura se selecciona en el modo de refrigeración, seco o ventilador, mientras que el sensor del termostato está seleccionado en el modo de calefacción o automático. (03 se muestra en el área de temporizador). ④ El sensor de control de temperatura con cable está seleccionado en el modo de refrigeración, seco o ventilador, mientras que el aire de retorno del sensor de temperatura se selecciona en el modo de calefacción. (04 se muestra en el área de visualización del temporizador).
5+7	Function+Timer	Cuando la unidad está apagada se puede ver el estado de puesta en marcha presionando "Function" y Timer" durante 5 segundos. Pulse "Mode" hasta que "01" aparezca en el area de visualización de temperatura. El estado de ajuste se mostrará en el area del temporizador. Pulse "▲" y "▼" para ajustar, hay 2 opciones: ① Tres niveles bajos (01) ② Tres niveles altos (02).

### 3 Instrucciones de funcionamiento

#### 3.1 On/Off

Presione el botón on/off para encender y apagar la unidad.

Nota: El estado que se muestra en la Fig. 4 indica el estado apagado de la unidad después del encendido. El estado que se muestra en la Fig. 5 indica el estado encendido de la unidad después del encendido.

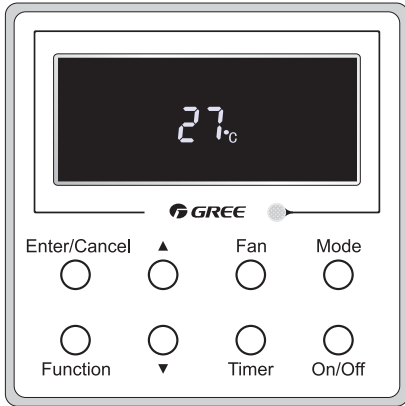

Fig. 4 Apagado

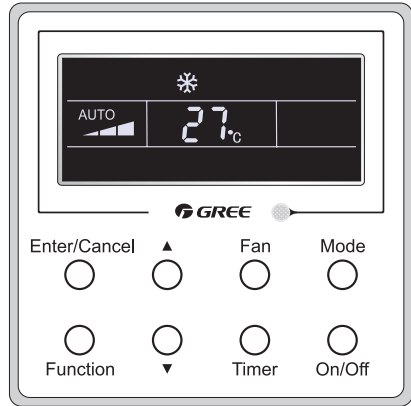
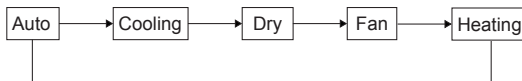

Fig. 5 Encendido

#### 3.2 Programación de Modo

Cuando la unidad está encendida, pulse el botón modo para cambiar los modos de funcionamiento como la siguiente secuencia: Refrigeración-secado-ventilación- calefacción.



#### 3.3 Programación temperatura

Presione ▲ o ▼ para incrementar o disminuir la temperatura programada. Si presiona cualquiera de ellos continuamente, la temperatura incrementará o disminuirá 1°C cada 0.5 s, como se indica en la Fig. 6

En los modos Refrigeración, Dehumidificación o Calefacción, el rango de temperatura programable es 16°C-30°C.

En el modo auto, la temperatura programada no es ajustable.

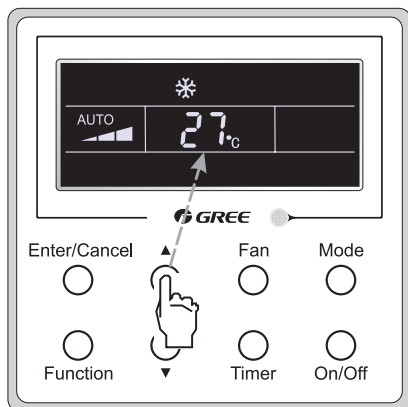

Fig.6

### 3.4 Programación ventilación

Cuando la unidad está encendida, presione el botón Fan (ventilador) y la velocidad del ventilador cambiará circularmente como se muestra en la Fig. 7

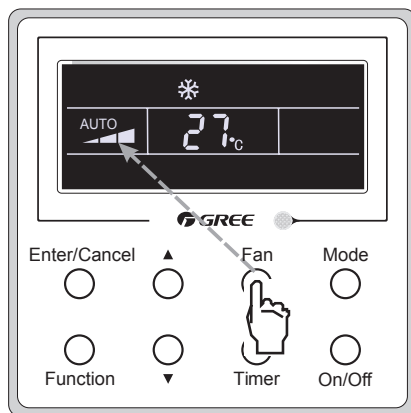
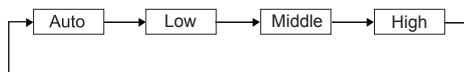

Fig.7

### 3.5 Programación del temporizador

Bajo el estado "On"/"Off" de la unidad, presione el botón Timer para programar el temporizador.

Programación encendido del temporizador: Presione Timer, y la LCD mostrará "xx.x hour", y "hour" parpadeará. entonces presione ▲o ▼ para ajusta el valor de tiempo. Luego presione Enter/cancel para confirmar la programación. Programación apagado del temporizador: Presione Timer, si LCD no muestra xx.x hora, significa que el temporizador se ha cancelado.

Apagado del temporizador cuando la unidad esta encendida se muestra a continuación Fig.8.

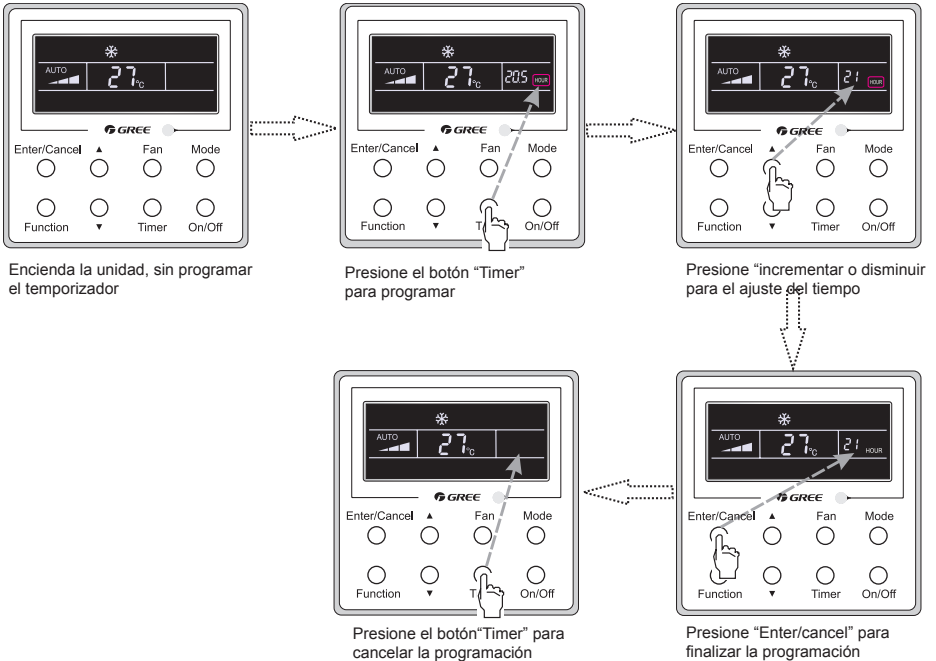



Fig. 8 Apagado del temporizador cuando la unidad esta encendida

Rango del temporizador: 0.5-24hr. Cada presión de ▲ o ▼ hará que el tiempo programado incremente o disminuya 0.5 hr, si los presiona continuamente hará que el tiempo programado incremente o disminuya en 0.5 hr cada 0.5 s.

### 3.6 Programación oscilación

Encendido de la función oscilante: Presione el botón "Function" cuando la unidad está encendida para activar esta función. Entonces  parpadeará. Luego presione el botón "Enter/cancel" para confirmar.

Apagado de la función oscilante: Cuando la función oscilante esta encendida, presione el el botón "Function" para entrar en la programación de oscilación, cuando  parpadee, presione el botón "Enter/cancel" para cancelar esta función.

Programación de oscilación se muestra en la Fig.9.

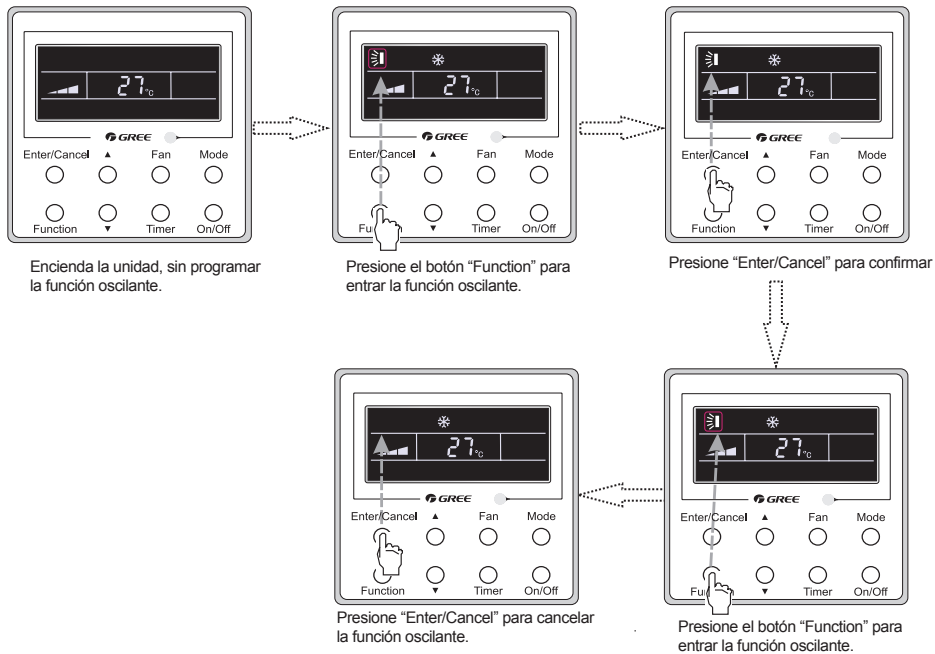

Fig. Programación función oscilante

Nota:

- ① . La programación de los modos Sleep, Save, Turbo, Blow o Quiet es lo mismo que la programación oscilante.
- ② . Una vez que se ha hecho la programación, presione "Enter/cancel" para volver al estado de programación o saldrá automáticamente después de 5 segundos.

### 3.7 Programación función Sleep (Nocturno)

Encendido función Sleep: Presione "Function" cuando la unidad está encendida hasta que entre en la programación Sleep. Después presione "Enter/cancel" para confirmar la programación.

Apagado función Sleep: Cuando la función Sleep está activada, presione "Function" para entrar en la programación Sleep. Después presione "Enter/cancel" para cancelar esta función.

En los modos Frio y Secado, la temperatura aumentará 1°C y después de 1h funcionando bajo este modo y 1°C mas después de otra hora. Luego seguirá funcionando a esa temperatura.

En modo Calor, la temperatura disminuirá 1°C y después de 1h funcionando bajo este modo y 1°C menos después de otra hora. Luego seguirá funcionando a esa temperatura.

Programación de Sleep se muestra en la Fig.10.

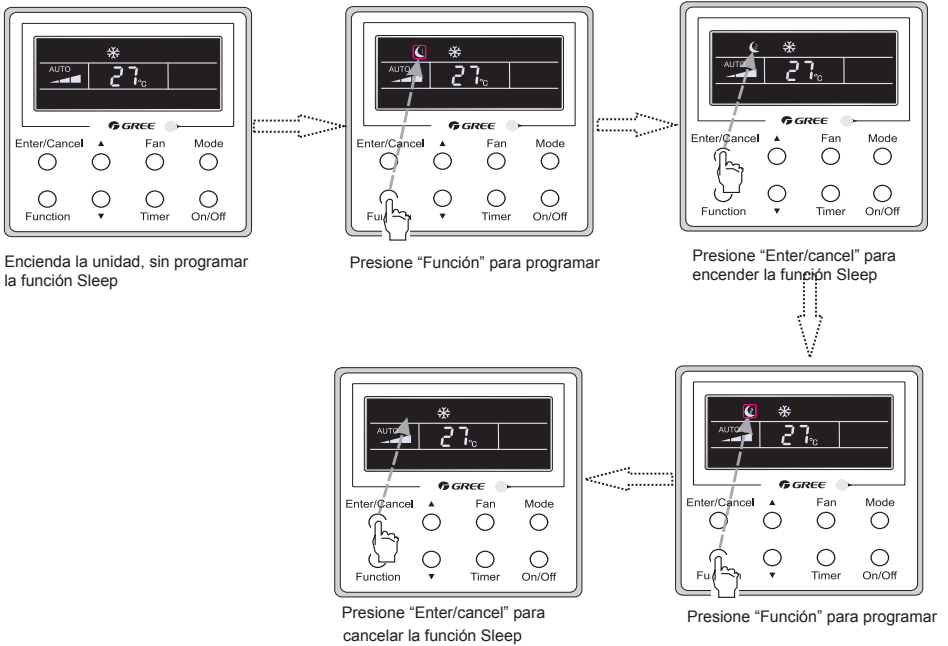

Fig. 10 Programación función Sleep

### 3.8 Programación Turbo

Función Turbo: La unidad puede calentar o enfriar rápidamente a alta velocidad del ventilador, de este modo la habitación puede alcanzar el valor programado rápidamente.

Bajo los modos Calefacción y refrigeración, presione "Function" hasta que entre en la programación Turbo entonces presione "Enter/Cancel" para confirmar la programación.

Cuando se activa la función Turbo, presione "Function" para entrar el la programación de Turbo y luego presione "Enter/Cancel" para cancelar esta función.

La programación de Turbo se muestra en la Fig. 11.

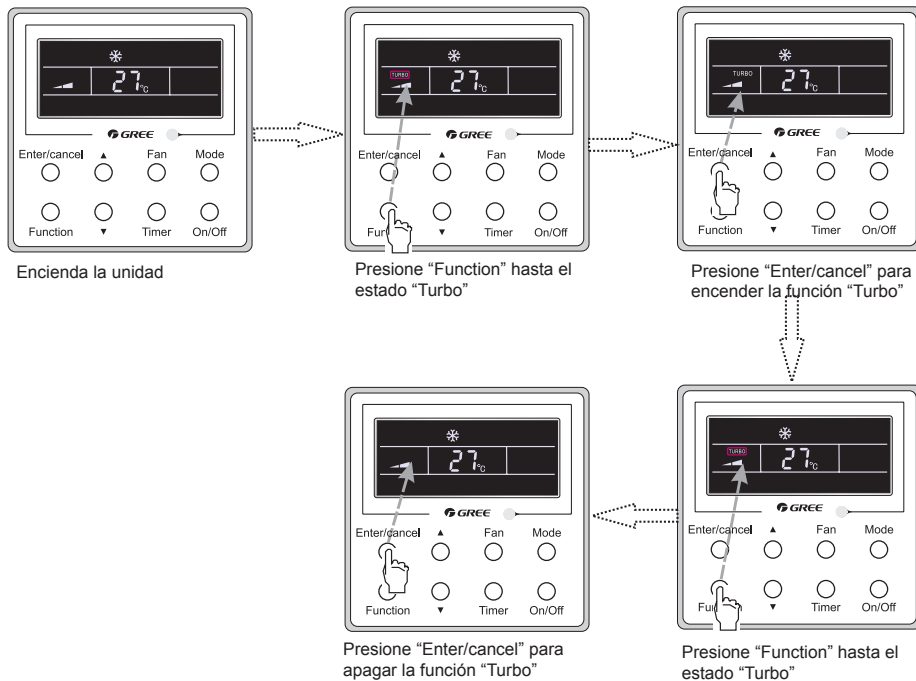

Fig.11 Programación función Turbo

### 3.9 Programación Resistencia eléctrica

La resistencia eléctrica (función de resistencia eléctrica auxiliar): En modo calefacción, se permite encender la resistencia eléctrica para una mejor eficiencia.

Una vez que el termostato o el mando a distancia están bajo modo calefacción, esta función se encenderá automáticamente.

Presione "Function" en modo calefacción para entrar en la programación de la resistencia eléctrica, presione "Enter/cancel" para cancelar esta función.

Si la función no está activa, presione "Function" para entrar en la programación de la resistencia eléctrica, y entonces presione "Enter/Cancel" para encenderla.

La programación de esta función se muestra a continuación: Fig.12

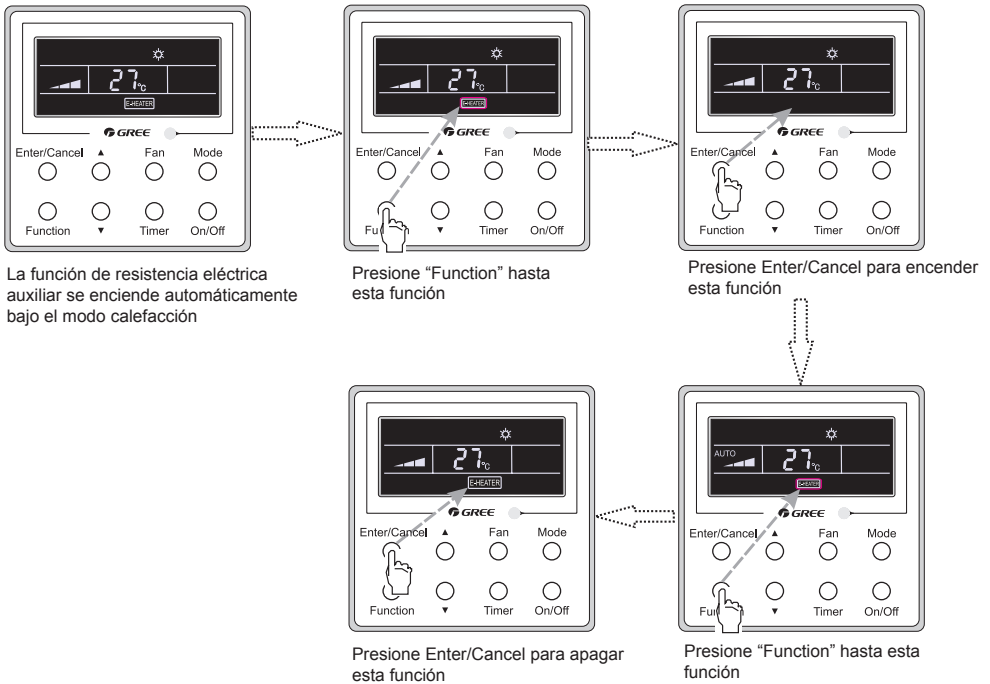

Fig.12 Programación Resistencia eléctrica



### 3.10 Programación Secado

Función secado: Cuando la unidad está apagada, el agua en la evaporadora de la unidad interior se evaporará automáticamente para evitar la humedad.

En los modos Frío y Dry, presione "Function" hasta que la unidad entra en la programación de secado entonces presione "Enter/Cancel" para activar esta función.

Cuando la función Secado está en marcha, presione "Function" para entrar en la programación de secado y entonces presione "Enter/Cancel" para desactivar esta función.

La programación de la función Secado se muestra en la Fig.13

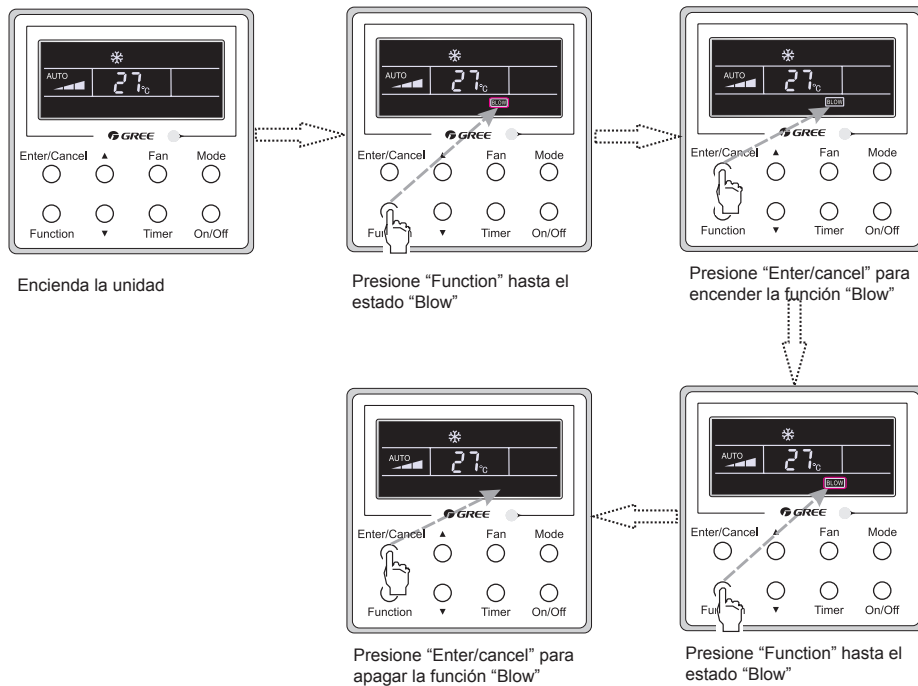



Fig.13 Programación Secado

#### Notas:

- ① . Cuando la unidad Blow está activada, si se apaga la unidad presionando "On/Off" o a través del mando a distancia, el ventilador interior seguirá funcionando a una velocidad baja durante 10 min., mostrando "BLOW" en la pantalla, si la función Blow está desactivada, el ventilador interior se apagará
- ② . La función Blow no está disponible en los modos Ventilación y Calefacción.

### 3.11 Otras funciones

#### (1). Bloqueo

Una vez encendida la unidad o cuando está apagada presione ▲ y ▼ al mismo tiempo durante 5s. hasta que el termostato entre en la función bloqueo. En este caso, LCD muestra . Después presione esas dos teclas, al mismo tiempo durante 5 s. para quitar esta función.

Bajo el estado Bloqueo, ningún otro botón presionado dará ninguna respuesta.

#### (2). Memoria

Convertor de memoria: Con la unidad apagada, presione Modo y ▲ al mismo tiempo durante 5s para cambiar el estado de memoria entre memoria encendida y memoria apagada. Cuando se activa esta función, Memory se mostrará en la pantalla. Si esta función no está programada, la unidad permanecerá apagada después de una bajada de tensión.

Restablecimiento de memoria: Si la función ha sido programada a través del termostato, después de un fallo de alimentación, el termostato reanudará el funcionamiento original después de la recuperación de energía. Memoria contine: On/Off, Modo, programación temperatura, programación velocidad ventilador y Bloqueo.

#### (3). Selección del sensor de temperatura.

Cuando la unidad está apagada se puede ver el estado de puesta en marcha presionando "Function" y Timer" durante 5 segundos y aparecerá "00" en el área de la temperatura presionando "Mode", entonces ajuste las opciones que se muestran en el area de la hora presionando "▲" y "▼". Hay cuatro opciones diferentes:

- ① . Temperatura ambiente interior es detectada por el sensor de temperatura del aire de retorno ( 01 se mostrará en el área del temporizador).
- ② . Temperatura ambiente interior es detectada por el controlador del termostato ( 02 se mostrará en el área del temporizador).
- ③ . El aire de retorno del sensor de temperatura se selecciona en el modo de refrigeración, seco o ventilador, mientras que el sensor del termostato está seleccionado en el modo de calefacción o automático. (03 se muestra en el área de temporizador).
- ④ . El sensor de control de temperatura con cable está seleccionado en el modo de refrigeración, seco o ventilador, mientras que el aire de retorno del sensor de temperatura se selecciona en el modo de calefacción. (04 se muestra en el área de visualización del temporizador).

Por defecto esta programado ③ .

Una vez programado presione "Enter/Cancel" para confirmar y salir de la programación.

Presionando el boton "On/Off" también puede entrar en el estado de puesta en marcha pero no se memorizarán los datos.

Bajo este estado, si no hay ninguna orden en 20 seg. volverá al estado previo sin memorizar los datos

#### (4). Selección de velocidad del ventilador.

Cuando la unidad está apagada se puede ver el estado de puesta en marcha presionando "Function" y Timer" durante 5 segundos. Pulse "Mode" hasta que "01" aparezca en el area de visualización de temperatura. El estado de ajuste se mostrará en el area del temporizador. Pulse "▲" y "▼" para ajsutar, hay 2 opciones: ① Tres niveles bajos (01) ②; Tres niveles altos (02).

Una vez programado, presione "Enter/Cancel" para confirmar y salir de la programación.

Presionando el boton "On/Off" también puede entrar en el estado de puesta en marcha pero no se memorizará

Bajo este estado, si no hay ninguna orden en 20 seg. volverá al estado previo sin memorizar los datos.

## 4 Instalación y desmantelamiento

### 4.1 Conexión de la línea de señal del Termostato

- Abra la tapa de la caja del control eléctrico de la unidad interior.
- Pase la línea del termostato a través del anillo de goma.
- Conecte la línea de señal del termostato a la toma de 4 pines de la PCB de la unidad interior
- Apriete el cable de señal con nudos.
- La distancia de comunicación entre la tarjeta principal y el termostato puede ser de hasta 20 metros (la distancia estándar es de 8 metros)

### 4.2 Instalación del termostato

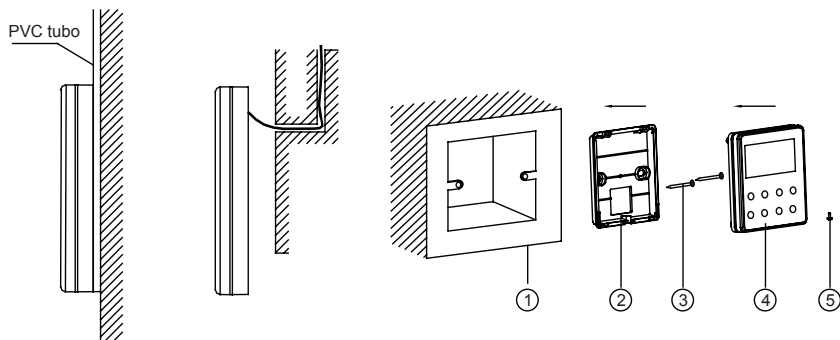

Fig.14 Accesorios para la instalación del termostato

Tabla 3

No.	1	2	3	4	5
Nombre	Toma de caja base empotrada en la pared.	Tapa trasera del termostato	Tornillos M4X25	Panel frontal del termostato	Tornillos ST2.9X6

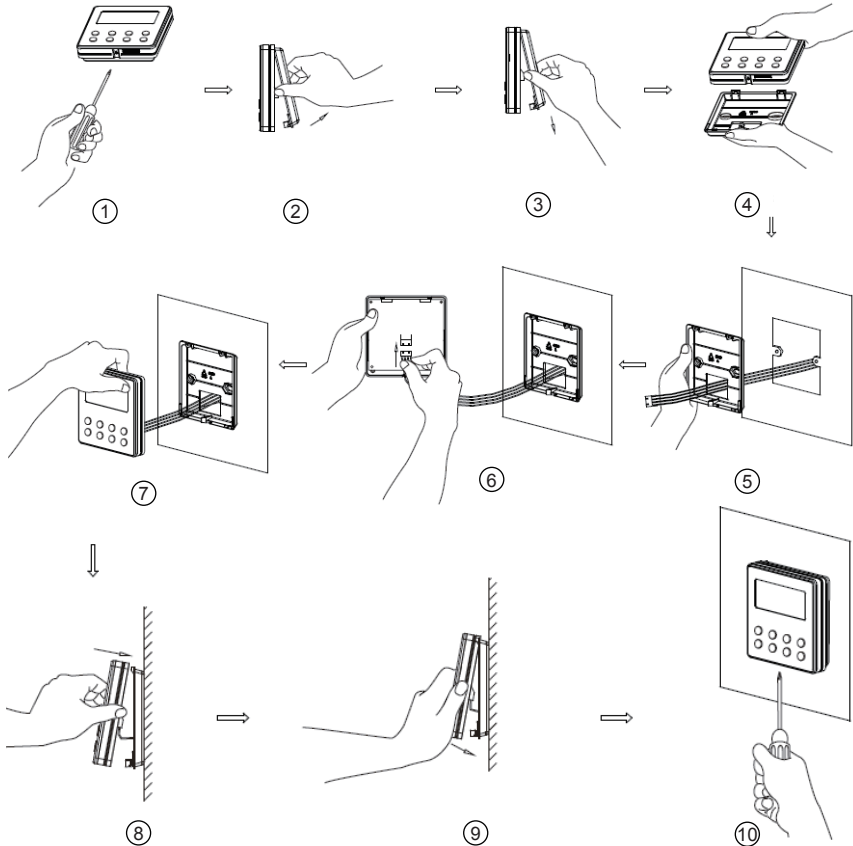

Fig. 15

Fig.15 muestra los pasos para la instalación del termostato, pero hay algunos punto que requieren su atención.

- (1). Antes de empezar la instalación, desconecte el cable de alta tensión incrustado en el orificio de montaje de la pared. Está prohibido realizar las siguientes acciones sin antes desconectar la electricidad.
- (2). Tire del cable de par trenzado de cuatro pines de la toma de caja base y dispóngalo a través del orificio rectangular detrás de la tapa trasera del termostato.
- (3). Una la tapa trasera del termostato a la pared y fijela en la caja con tornillos M4X25.
- (4). Inserte el cable de par trenzado de 4 pines a través del orificio rectangular de la ranura del termostato y úna el panel frontal y la tapa trasera del termostato.
- (5). Finalmente, fije el panel frontal y la tapa trasera del termostato con tornillos ST2.2X6.

**⚠ Atención !**

Durante la conexión de los cables, preste especial atención a los siguientes indicadores para evitar interferencias electromagnéticas o incluso fallos de la unidad.

- ① . Para garantizar una comunicación normal de la unidad, el cable de señal y el cableado de comunicación del termostato deberían estar separados del cable de alimentación y las líneas de conexión interiores y exteriores. La distancia entre ellos debería ser de 20cm como mínimo.
- ② . Si la unidad se instala en un lugar donde hay interferencias electromagnéticas, el cable de señal y el cableado de comunicación del termostato deben protegerse con cables de par trenzado.

### 4.3 Desmantelamiento del termostato

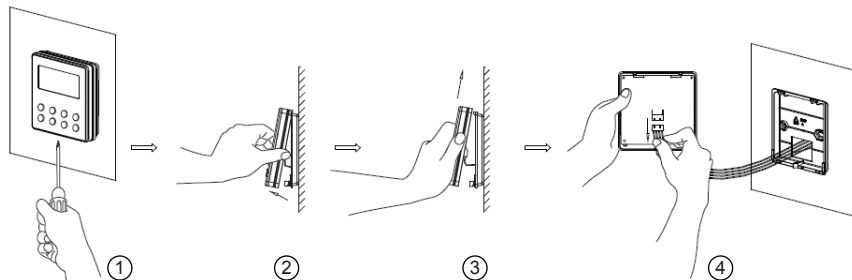

## 5 Visor de errores

Si ocurre un error durante el funcionamiento del sistema, el código de error se mostrará en la pantalla LCD como se muestra en la Fig.16. Si ocurre un error múltiple al mismo tiempo, los códigos se mostrarán circularmente.

**Nota:** En caso de cualquier error, por favor apague la unidad y contacte el personal profesional calificado.

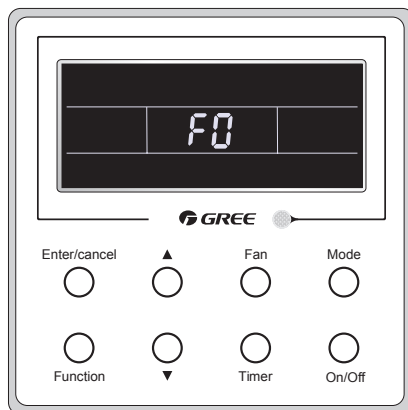



Fig.16

Table 4 Significado de cada error

Error	Código de Error	Error	Código de Error
Sensor de temperatura del aire de retorno abierto/corto circuito	F1	Error de comunicación de la Drive placa	P6
Sensor de temperatura de la evaporadora abierto/corto circuito	F2	Protección sobrecalentamiento Compresor	H3
Sensor de temperatura de la válvula de líquido de la unidad interior abierto/corto circuito	b5	No coincide unidad interior y exterior	LP
Sensor de temperatura de la válvula de gas de la unidad interior abierto/corto circuito	b7	Desconexión de la línea de Comunicación o error de la válvula de expansión	dn
IPM sensor de temperatura abierto/corto circuito	P7	Conflicto de modos de funcionamiento	E7
Sensor de temperatura exterior abierto/corto circuito	F3	Bombeo	Fo
Sensor de descarga de temperatura exterior abierto/corto circuito	F4	Retorno de aceite o descarche	
Sensor de temperatura de descarga abierto/corto circuito	F5	Descarche forzado	H1
Error de comunicación entre unidad interior y exterior	E6	Error de inicio del compresor	Lc
DC Protección del bajo voltaje	PL	Protección temperatura alta descarga	E4
DC Protección del alto voltaje	PH	Protección sobrecarga	E8
Error en el sensor circuito de fase de corriente del compresor	U1	Protección sobreintensidad Unidad completa	E5
Protección Compresor demagnetización	HE	Protección corriente sobre	P5
PFC protección	Hc	Desincronización del compresor	H7
IPM Protección temperatura	P8	IPM proteccion corriente	H5
Protección exceso de energía	L9	Protección de pérdida/reverso de fase del compresor	Ld
Proteccion del sistema de carga escaso o bloqueo	F0	Protección de corriente de la unidad completa frecuencia restringida / reducida	F8
Error de carga de condensadores	PU	Protección de corriente con IPM frecuencia restringida / reducida	En
Protección contra alta presión	E1	Frecuencia restringida / reducida con Alta temperatura de descarga	F9
Protección contra baja presión	E3	Frecuencia restringida / reducida con protección anticongelante	FH
Estancamiento del compresor	LE	Frecuencia restringida / reducida con protección de sobrecarga	F6
El exceso de velocidad	LF	Frecuencia restringida / reducida con IPM proteccion de temperatura	EU
Error del sensor de temperatura de la placa conductora	PF	Error en la unidad interior por estar llena de agua	E9
AC protección contactor	P9	Protección anticongelante	E2
Protección deriva de la temperatura	PE	AC entrada de tención anormal	PP
Protección del sensor de conexión	Pd	Error de toda la unidad del circuito de detección	U5
DC error de caída de tensión	U3	Error de la válvula de 4 vías invertida	U7
Protección del ventilador exterior 1	L3	Estancamiento del motor	H6
Protección del ventilador exterior 2	LA	PG protección del motor zero-crossing	U8

## II Mando a distancia YT1F

### Notas:

- ① . Asegúrese que no hay obstrucciones entre el receptor y el mando a distancia;
- ② . No tire o lance el mando a distancia;
- ③ . No moje el mando a distancia o exponga el mando a distancia a la luz solar directa y no lo coloque en ningún lugar demasiado caliente.
- ④ . Este es un mando a distancia de uso general. Si presiona alguna tecla la cual no está disponible la función correspondiente, la unidad seguirá trabajando en el estado original.

### 1 Funciones de los botones:



Fig.17

#### 1) ON/OFF (🔌)

Presione este botón, la unidad se encenderá, presiónelo nuevamente, la unidad se apagará. La función nocturna se cancelará cuando se apague la unidad, pero el tiempo preprogramado seguirá programado.

#### 2) MODO

Presione este botón para seleccionar las funciones Auto, Frío, Deshumidificador, Ventilador y Calefacción encender el aparato. La temperatura no se mostrará en modo Auto. En modo calefacción el valor inicial es 28°C (82°C). En otros modos, el valor inicial es de 25°C (77°F).

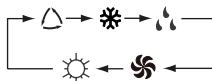

△ Auto

❄️ Cool (Frio)

💧 Dry (deshumectación)

🌀 Fan (Ventilador)

☀️ Heat (Calefacción) (Sólo para unidades Frio/Calor)

## 3) SLEEP

Al presionar este botón puede seleccionar el modo Sleep ON o OFF. Una vez encendido, al presionar se activa el modo OFF. La función noche se cancelará apagando la unidad. Al programar la función, se mostrará el símbolo ☾. En este modo puede programar el temporizador. Esta función no se encuentra disponible en los modo AUTO y VENTILADOR.

## 4) FAN (VENTILADOR)

Presione este botón, la velocidad cambiará a Auto, Baja, Media, Alta en este orden. El Modo Auto sale por defecto. En el modo Dehumidificación, sólo puede seleccionarse la velocidad Baja.

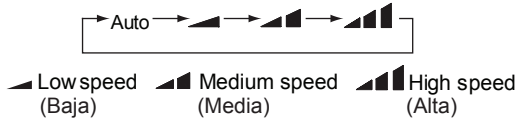

## 5) CLOCK (Reloj)

Al presionar este botón aparecerá esta señal ⌚ parpadeando en la pantalla. En este caso presionando “+” o “-” dentro 5 segundos puede ajustar el valor. Si presiona más de 2 segundos o más, cada 0.5 segundos, el valor aumentará en 10 minutos. Durante el parpadeo, presione el botón CLOCK o CONFIRM, la señal ⌚ aparecerá en la pantalla indicando que el modo se inicia correctamente. Después de activarlo, aparecerá 12:00 en la pantalla con la señal ⌚. Esta señal ⌚ en la pantalla muestra el tiempo en modo CLOCK, de lo contrario se trata del tiempo del modo TIMER.

## 6) LIGHT (Luz)

Presione este botón en modo ON o OFF, el botón LIGHT on y OFF se puede programar. Cuando se activa, el modo LIGHT, ON sale por defecto.

## 7) TURBO

Bajo el modo Frío o Calefacción, presione este botón para activar o desactivar el Botón TURBO. Después de activar la función, la señal de Turbo se mostrará en pantalla. La señal se cancelará automáticamente si se cambia el modo o la velocidad del ventilador.

## 8) X-FAN

Pulsando el botón X-FAN en modo COOL o DRY, el icono de un ventilador se muestra y el ventilador interior continuará funcionando durante 10 minutos para secar la unidad interior aunque se haya apagado la unidad.

Cuando se enciende la unidad, por defecto esta función está apagada. X-FAN no está disponible en los modos AUTO, Calefacción o Ventilador.

## 9) –

La temperatura predeterminada puede reducirse. Presione este botón y la temperatura se podrá programar, presione continuamente durante dos segundos, los valores cambiarán rápidamente hasta que deje de presionar y mande la señal para que los °C(°F) se muestren todo el tiempo. El ajuste de la temperatura no está disponible para el modo Auto.

## 10) +

La temperatura predeterminada puede incrementarse. Presione este botón y la temperatura se podrá programar, presionando continuamente durante 2 s., los valores cambiarán rápidamente hasta que deje de presionar y mande la señal para que los °C(°F) se muestren todo el tiempo. El ajuste de temperatura no está disponible para el modo Auto. Programación de la temperatura en Celsius: 16-30. Programación para fahrenheit: 61-86

## 11) TEMP

Si presiona este botón, podrá programar y seleccionar: temperatura programada, temperatura ambiente



interior o temperatura ambiente exterior. Si no aparece la temperatura ambiente exterior se mantendrá la pantalla original y no se mostrará ninguna señal. Nota: Cuando utilice este botón, la temperatura programada se mostrará en la pantalla del control remoto.

### 12) SWING UP/DOWN (🌀) (Oscilación)

Presione este botón para programar el ángulo del swing, que oscilará como a continuación:



Este mando a distancia es universal. Y los tres estados del swing 🌀 son los mismo que 🌀.

Si la lapa se para cuando se mueve hacia arriba o hacia abajo, se quedará en aquella misma posición.

🌀 indica que la lapa se mueve en ambas direcciones en cinco posiciones.

### 13) AIR (🌬️)

Encender o apagar el Aire se puede seleccionar presionando este botón.

### 14) TIMER ON (temporizador)

Durante 5 segundos parpadeará, y presionando el botón + o - podrá ajustar el tiempo de la sección numérica. Con cada click, el valor se incrementará o reducirá 1 minuto. Si mantiene presionado + o - durante 2 segundos o más, el valor cambiará rápidamente de la siguiente manera: Primero el valor de las decenas cambiará y entonces el valor de las decenas.

Así la función Timer ON se ha programado, si presiona el botón otra vez, la función Timer ON se cancelará. Antes de programar el temporizador, ajuste por favor el reloj a la hora pertinente.

### 15) TIMER OFF

Presione una vez este botón para programar el TIMER OFF, en tal caso el icono TIMER OFF parpadeará. El método para programarlo es el mismo que para el TIMER ON.

### 16) HEALTH (🏥) (salud)

Presione este botón para seleccionar el modo HEALTH ON o OFF. El modo HEALTHON sale por defecto cuando se enciende el aparato.

### 17) I FEEL

Esta función puede ser activada pulsando este botón y cancelada pulsando de nuevo. Cuando esta función está encendida, la información I FEEL se enviará cada 200 ms después de cada operación en el mando a distancia, y el mando a distancia enviará la información de temperatura a la unidad principal cada 10 minutos.

## 2 Guía para funcionamiento general

a. Después de encenderlo, y presionar el botón ON/OFF la unidad empezará a funcionar (Nota: cuando se apagué, la lapa de la unidad se cerrará automáticamente.

b. Presione el botón MODE, para seleccionar el modo deseado.

c. Presione el botón + o -, para programar la temperatura deseada (Es necesario programar la temperatura en el modo AUTO)

- d. Si presiona el botón FAN, seleccione la velocidad del ventilador, entre AUTO, BAJA, MEDIA Y ALTA.
- e. Pulse  para seleccionar el ángulo de oscilación.

### 3 Guía para funcionamiento opcional

#### a. Función X-FAN

Con esta función se seguirá eliminando la humedad en el evaporador de la unidad interior para evitar la formación de moho.

① . Teniendo activada esta función: Con la unidad apagada, el ventilador continuará funcionando durante unos 10 minutos a velocidad baja. Entonces, presione el botón X-FAN para apagar el ventilador directamente.

② . Teniendo desactivada esta función: Después de desactivar la unidad la unidad se apagará por completo directamente.

#### b. AFTERHEAT X-FAN

Bajo los modos Calefacción or Auto Calefacción, si se apaga la unidad, el compresor y el ventilador exterior se pararán inmediatamente y las lamas horizontales se pondrán en posición horizontal, mientras que el ventilador interior seguirá funcionando a una velocidad baja. Después de 10 segundos, la unidad se parará completamente.

#### c. AUTO RUN

Cuando se selecciona el modo AUTO RUN, la temperatura programada no se mostrará en la LCD, sino que irá acorde con la temperatura de la habitación de manera automática para seleccionar el modo operativo más adecuado para crear un ambiente cómodo.

#### d. TURBO

Al activar esta función, la unidad hará que el ventilador funcione a una velocidad muy elevada para enfriar o calentar rápidamente y así la temperatura ambiente llegue a la temperatura programada tan pronto como sea posible.



## **Contrôleur à distance câblé XK19 et contrôleur à distance sans fil YT1F**

Manuel d'utilisateur

Climatiseurs commerciaux

Merci d'avoir choisi nos climatiseurs commerciaux, veuillez lire ce guide d'utilisation avec soin avant toute utilisation et conservez-le pour consultation ultérieure.

## Notice d'utilisation

- ◆ N'installez jamais le contrôleur à distance câblé dans un environnement humide ou exposé directement à la lumière du soleil.
- ◆ Évitez de heurter, lancer ou démonter fréquemment les contrôleurs à distance câblé et sans fil.
- ◆ N'utilisez jamais les contrôleurs à distance câblé et sans fil avec les mains mouillées.



**Veillez lire attentivement ce manuel avant d'utiliser et d'installer ce produit.**

# Contenu

I	Contrôleur à distance câblé XK19.....	1
1	Symboles sur l'écran LCD .....	1
1.1	Vue extérieure du contrôleur à distance câblé .....	1
1.2	Écran LCD du contrôleur à distance câblé .....	1
2	Touches .....	2
2.1	Touches sur le contrôleur à distance câblé.....	2
2.2	Fonction des touches.....	3
3	Instructions de fonctionnement .....	4
3.1	On/Off .....	4
3.2	Réglage du mode .....	4
3.3	Réglage de la température .....	4
3.4	Réglage Fan .....	5
3.5	Réglage Timer .....	5
3.6	Réglage Swing.....	7
3.7	Réglage Sleep .....	8
3.8	Réglage Turbo .....	9
3.9	Réglage E-heater.....	10
3.10	Réglage Blow.....	11
3.11	Autres fonctions .....	12
4	Installation et démontage .....	13
4.1	Connexion de la ligne de signal du contrôleur à distance câblé.....	13
4.2	Installation du contrôleur à distance câblé.....	13
4.3	Démontage du contrôleur à distance câblé .....	15
5	Affichage des erreurs .....	15
II	Contrôleur à distance sans fil YT1F .....	18
1	Fonction des touches .....	18
2	Guide de fonctionnement général .....	20
3	Guide de fonctionnement en option .....	21

## I Contrôleur à distance câblé XK19

### 1 Symboles sur l'écran LCD

#### 1.1 Vue extérieure du contrôleur à distance câblé



Fig.1 Vue extérieure du contrôleur à distance câblé

#### 1.2 Écran LCD du contrôleur à distance câblé

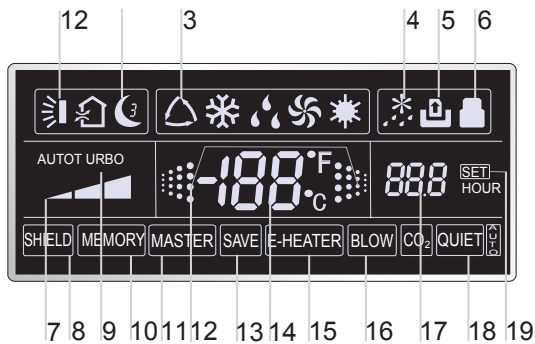

Fig.2 Écran LCD du contrôleur à distance câblé

Tableau 1

N°	Icônes	Description
1		Fonction Swing.
2		Fonction Sleep (Sleep 1 uniquement).
3		Modes de fonctionnement de l'équipement intérieur (Cooling, Dry, Fan et Heating).
4		Fonction Defrosting de l'équipement extérieur.
5		Fonction Gate-control (cette fonction n'est pas encore disponible pour cet équipement).
6		Fonction Lock.
7		Vitesse Haute, Moyenne, Basse ou Auto du ventilateur de l'équipement intérieur.
8		Fonctions Shield (les touches, la température, On/Off et le Mode sont protégés par la surveillance à distance).
9		Fonction Turbo.
10		Fonction Memory (L'équipement intérieur retrouve l'état de réglage d'origine au retour du courant après une coupure).
11		Contrôleur à distance câblé maître (cette fonction n'est pas encore disponible pour cet équipement).
12		Clignote lorsqu'aucune touche de l'équipement n'est actionnée.
13		Fonction Energy-saving (cette fonction n'est pas encore disponible pour cet équipement).
14		Valeur de température ambiante/prédéfinie.
15		Fonction de chauffage auxiliaire électrique.
16		Fonction Blow.
17		Valeur de temporisation.
18		Fonction Quiet (deux types : quiet et auto quiet) (cette fonction n'est pas encore disponible pour cet équipement).
19	SET	Affiché en mode débogage.

## 2 Touches

### 2.1 Touches sur le contrôleur à distance câblé

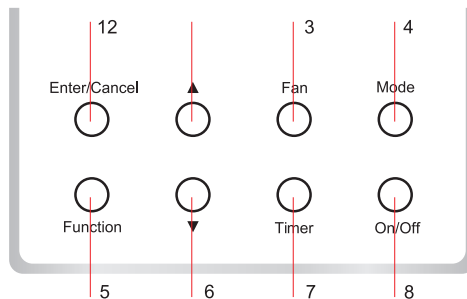



Fig. 3 Touches sur le contrôleur à distance câblé

2.2 Fonction des touches

Tableau 2

N°	Touches de fonction	Introduction aux fonctions
1	Enter/Cancel	Sélection et annulation d'une fonction.
2	▲	① Réglage de la température de fonctionnement de l'équipement intérieur, gamme de : 16 °C~30 °C. ② Réglage du temporisateur, gamme de : 0,5-24 h.
6	▼	
3	Fan	Réglage de la vitesse haute/moyenne/basse/auto du ventilateur.
4	Mode	Réglage du mode Cooling/Heating/Fan/Dry/Auto de l'équipement intérieur.
5	Fonction	Navigation parmi les fonctions Turbo/Save/E-heater/Blow etc.
7	Timer	Réglage du temporisateur.
8	On/Off	Mise sous/hors tension de l'équipement intérieur.
4+2	▲+Mode	Maintenez-les appuyées pendant 5 s lorsque l'équipement est hors tension pour valider/annuler la fonction Memory (si elle est réglée, l'équipement intérieur retrouve son état de réglage d'origine au retour du courant après une coupure. Sinon, l'équipement intérieur est placé par défaut sur OFF au retour du courant. Memory off est le réglage par défaut avant livraison).
3+6	Fan+▼	En les actionnant simultanément lorsque l'équipement est hors tension,  apparaît sur le contrôleur à distance câblé pour l'équipement de refroidissement uniquement, alors que  apparaît pour l'équipement de refroidissement et chauffage.
2+6	▲+▼	Au démarrage de l'équipement sans dysfonctionnement ou lorsqu'il est hors tension, maintenez-les appuyées simultanément pendant 5 s pour activer le verrouillage ; dans ce cas, toutes les autres touches sont inactives. Maintenez-les à nouveau appuyées pendant 5 s pour désactiver cet état.
4+6	Mode+▼	Dans l'état OFF, il est possible de naviguer entre les échelles Celsius et Fahrenheit en appuyant sur « Mode » et « ▼ » pendant cinq secondes.
5+7	Function+Timer	Dans l'état OFF, il est possible d'entrer dans l'état de mise en service en appuyant sur « Fonction » et « Timer » pendant cinq secondes ; laissez « 00 » apparaître dans la zone d'affichage de la température en appuyant sur « Mode », puis réglez les options qui apparaissent dans la zone du temporisateur en appuyant sur « ▲ » et « ▼ ». Il existe quatre options, les voici : ① La température ambiante intérieure est relevée par le capteur de température d'air de retour (01 affiché dans la zone du temporisateur). ② La température ambiante intérieure est relevée par le contrôleur câblé (02 affiché dans la zone du temporisateur). ③ Le capteur de température d'air de retour est sélectionné dans le mode Cooling, Dry, ou Fan ; alors que le capteur de température du contrôleur câblé est sélectionné en mode Heating ou Auto. (03 est affiché dans la zone du temporisateur). ④ Le capteur de température du contrôleur câblé est sélectionné dans le mode Cooling, Dry, ou Fan ; alors que le capteur de température d'air de retour est sélectionné en mode Heating. (04 est affiché dans la zone d'affichage du temporisateur).
5+7	Function+Timer	Dans l'état OFF, il est possible d'entrer dans l'état de mise en service en appuyant sur « Fonction » et « Timer » pendant cinq secondes. Appuyez sur la touche « Mode » jusqu'à ce que l'icône « 01 » apparaisse sur la zone d'affichage de la température. L'état de réglage apparaît dans la zone du temporisateur. Appuyez sur les touches « ▲ » et « ▼ » pour procéder au réglage et deux options sont disponibles : ① Trois bas niveaux (01) ; ② Trois hauts niveaux (02).



### 3 Instructions de fonctionnement

#### 3.1 On/Off

Appuyez sur On/Off pour mettre l'équipement sous tension, et une seconde fois pour le mettre hors tension.

Remarque : L'état indiqué dans la Fig.4 indique l'état « Off » de l'équipement après mise sous tension. L'état indiqué dans la Fig.5 indique l'état ON de l'équipement après mise sous tension.

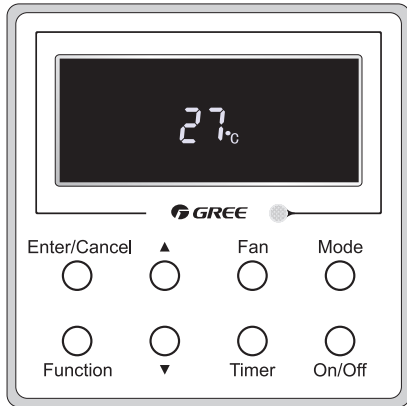

Fig. 4 État « Off »

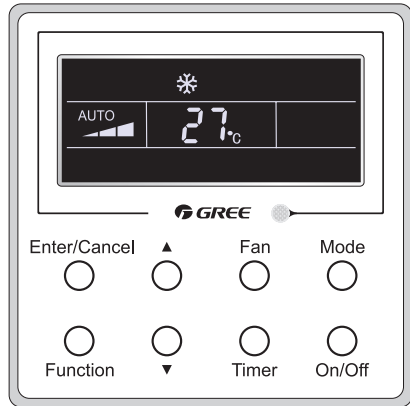
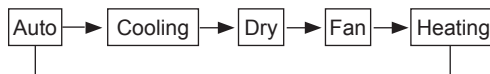

Fig. 5 État « On »

#### 3.2 Réglage Mode

Dans l'état « On » de l'équipement, appuyez sur la touche Mode pour faire défiler les modes de fonctionnement dans la séquence suivante : Auto-Cooling-Dry-Fan-Heating.



#### 3.3 Réglage Température

Appuyez sur ▲ ou ▼ pour augmenter/réduire la température prédéfinie. Si vous appuyez sur l'une d'elles en continu, la température augmente ou diminue de 1 °C toutes les 0,5 s, comme indiqué dans la Fig.6.

En mode Cooling, Dry, Fan ou Heating, la gamme de réglage de la température est de 16 °C~30 °C.

En mode Auto, la température de réglage n'est pas ajustable.

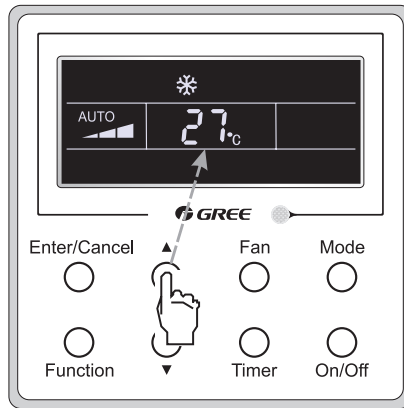

Fig.6

### 3.4 Réglage Fan

Dans l'état « On »/« Off » de l'équipement, appuyez sur Fan et la vitesse du ventilateur de l'équipement intérieur change alors dans la séquence indiquée dans la Fig.7.

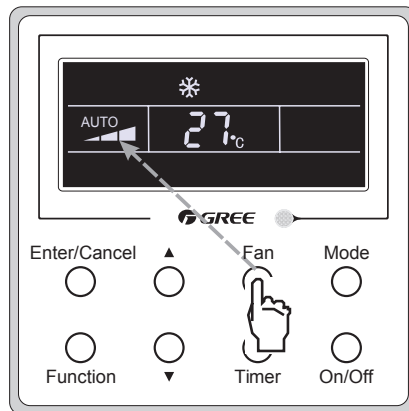
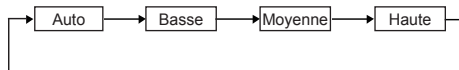

Fig.7

### 3.5 Réglage Timer

Dans l'état « On » / « Off » de l'équipement, appuyez sur Timer pour activer/désactiver le temporisateur.

Réglage Timer on : appuyez sur Timer, et l'écran LCD affiche alors « xx.x hour », avec « hour » qui clignote. Dans ce cas, appuyez sur ▲ ou ▼ pour régler la valeur de temporisation. Appuyez alors sur Enter/Cancel pour confirmer le réglage.

Réglage Timer off : appuyez sur Timer ; si l'écran LCD n'affiche pas xx.x hour, cela signifie que le réglage Timer est annulé.

Le réglage Timer off dans l'état « On » de l'équipement est indiqué dans la Fig.8.

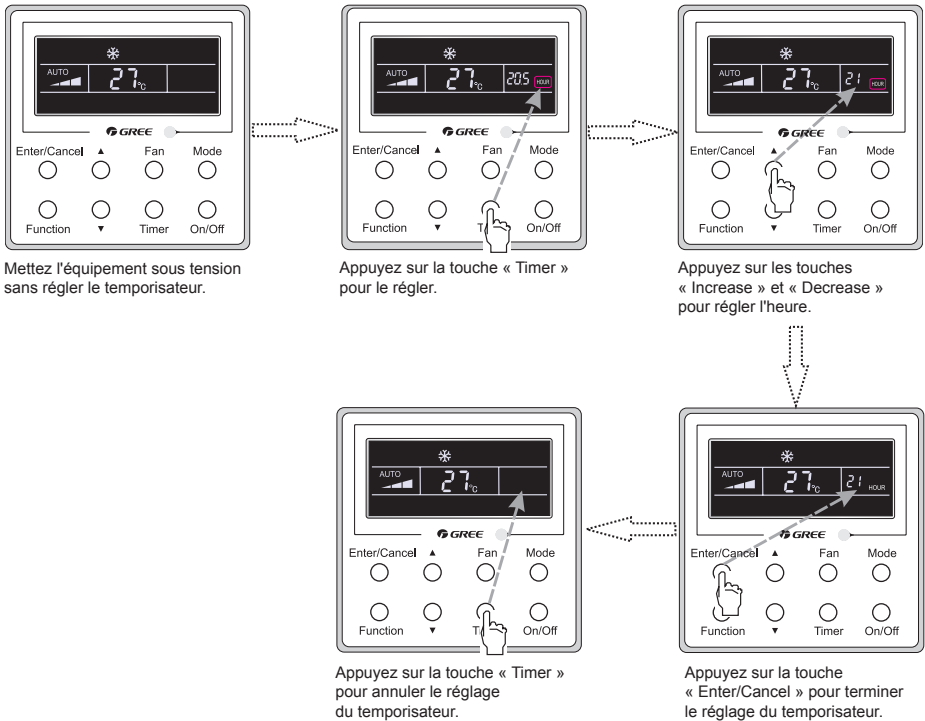



Fig. 8 Réglage Timer off dans l'état « On » de l'équipement

Gamme du temporisateur : 0,5-24 h. Chaque actionnement de ▲ ou ▼ augmente ou réduit l'heure réglée de 0,5 h. Si vous les actionnez de manière continue, l'heure réglée augmente/diminue de 0,5 h toutes les 0,5 s.

## 3.6 Réglage swing

**Swing On** : Appuyez sur **Function** dans l'état **On** de l'équipement pour activer la fonction **Swing**. Dans ce cas,  clignote. Appuyez ensuite sur **Enter/Cancel** pour confirmer.

**Swing Off** : Lorsque la fonction **Swing** est activée, appuyez sur **Function** pour entrer dans l'interface de réglage **Swing**, avec  qui clignote. Appuyez ensuite sur **Enter/Cancel** pour annuler cette fonction.

Le réglage **Swing** apparaît dans la Fig.9.

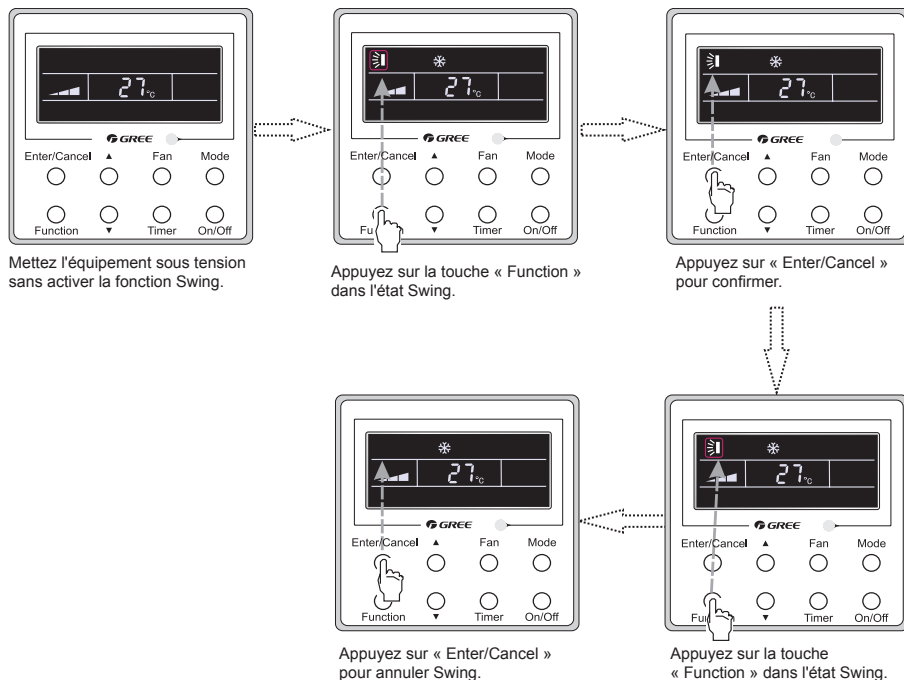

Fig. 9 Réglage swing

Remarque :

- ① . Les réglages **Sleep**, **Turbo** ou **Blow** sont identiques au réglage **Swing**.
- ② . Une fois le réglage réalisé, appuyez sur la touche « **Enter/Cancel** » pour revenir à l'état de réglage ou vous y reviendrez automatiquement après cinq secondes.

### 3.7 Réglage Sleep

**Sleep on :** Appuyez sur **Function** dans l'état **On** de l'équipement jusqu'à ce que l'équipement entre dans l'interface de réglage **Sleep**. Appuyez sur **Enter/Cancel** pour confirmer le réglage.

**Sleep off :** Lorsque la fonction **Sleep** est activée, appuyez sur **Function** pour entrer dans l'interface de réglage **Sleep**. Appuyez ensuite sur **Enter/Cancel** pour annuler cette fonction.

En mode **Cooling** ou **Dry**, la température augmente de 1 °C lorsque l'équipement a fonctionné sur **Sleep 1** pendant 1 h et de 1 °C 1 h plus tard. Ensuite l'équipement fonctionne à cette température.

En mode **Heating**, la température diminue de 1 °C lorsque l'équipement a fonctionné sur **Sleep 1** pendant 1 h et de 1 °C 1 h plus tard. Ensuite l'équipement fonctionne à cette température.

Le réglage **Sleep** apparaît dans la Fig.10.

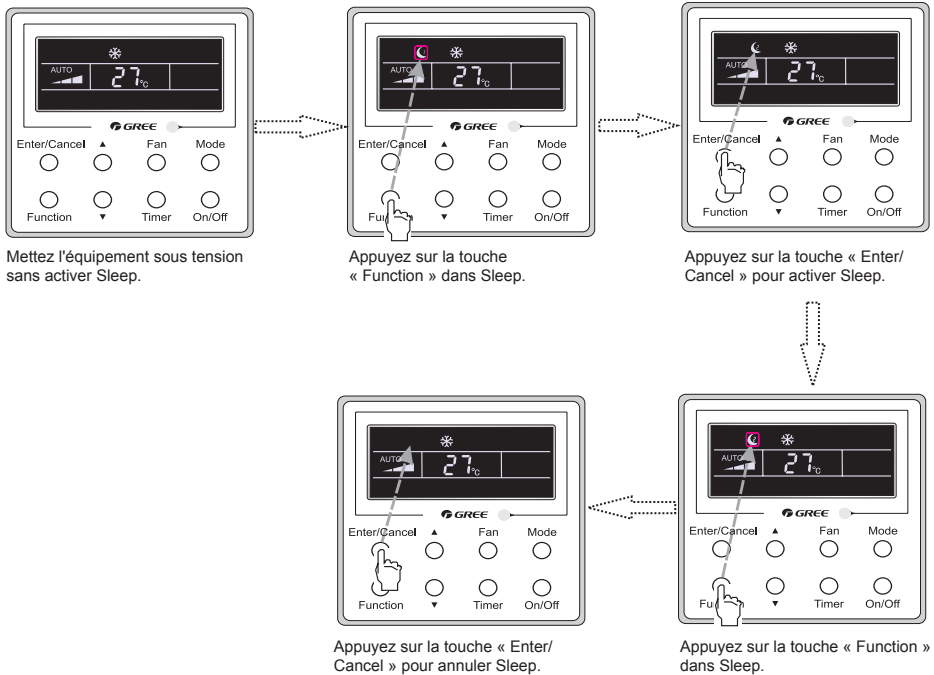

Fig. 10 Réglage **Sleep**

## 3.8 Réglage Turbo

Fonction Turbo : L'équipement à la vitesse de ventilateur la plus haute peut refroidir ou chauffer rapidement afin de permettre à la salle de parvenir rapidement à la valeur de réglage de la température.

En mode Cooling ou Heating, appuyez sur Fonction jusqu'à ce que l'équipement entre dans l'interface du réglage Turbo puis appuyez sur Enter/Cancel pour confirmer le réglage.

Lorsque la fonction Turbo est activée, appuyez sur la touche Fonction pour entrer dans l'interface du réglage Turbo puis sur Enter/Cancel pour la désactiver.

Le réglage de la fonction Turbo est présenté dans la Fig.11.

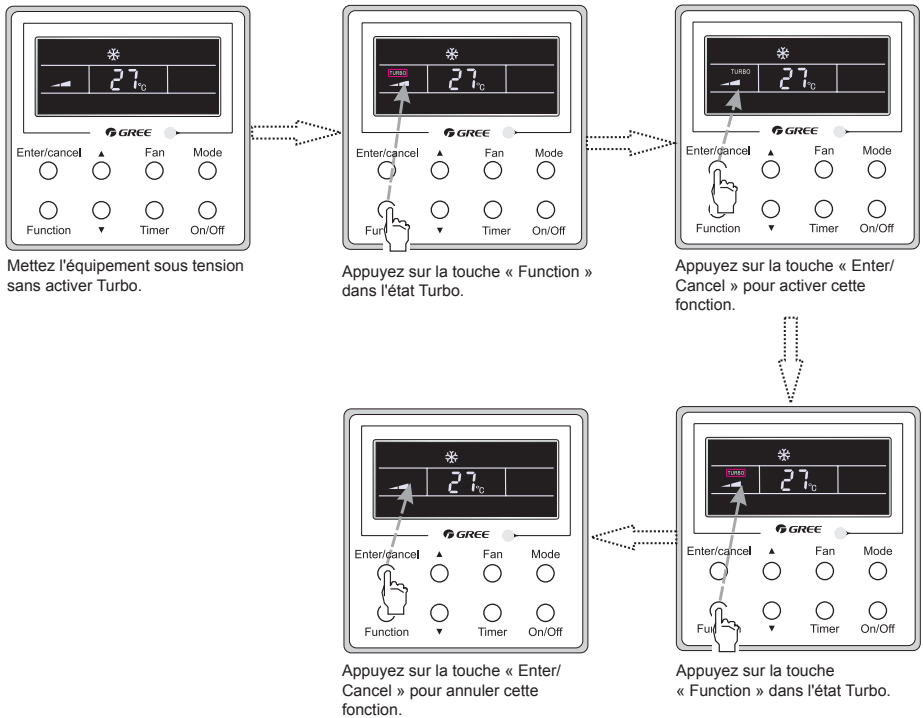

Fig.11 Réglage Turbo

### 3.9 Réglage E-heater

E-heater (fonction de chauffage auxiliaire électrique) : En mode Heating, il est possible d'activer E-heater pour améliorer l'efficacité.

Une fois que le contrôleur à distance câblé ou le contrôleur à distance passent en mode Heating, cette fonction est activée automatiquement.

En mode Heating, appuyez sur la touche Function pour entrer dans l'interface du réglage E-heater puis sur Enter/Cancel pour la désactiver.

Appuyez sur Function pour entrer dans l'interface du réglage E-heater, si la fonction E-heater n'est pas activée, puis appuyez sur Enter/Cancel pour l'activer.

Le réglage de cette fonction est indiqué dans la Fig.12 suivante :

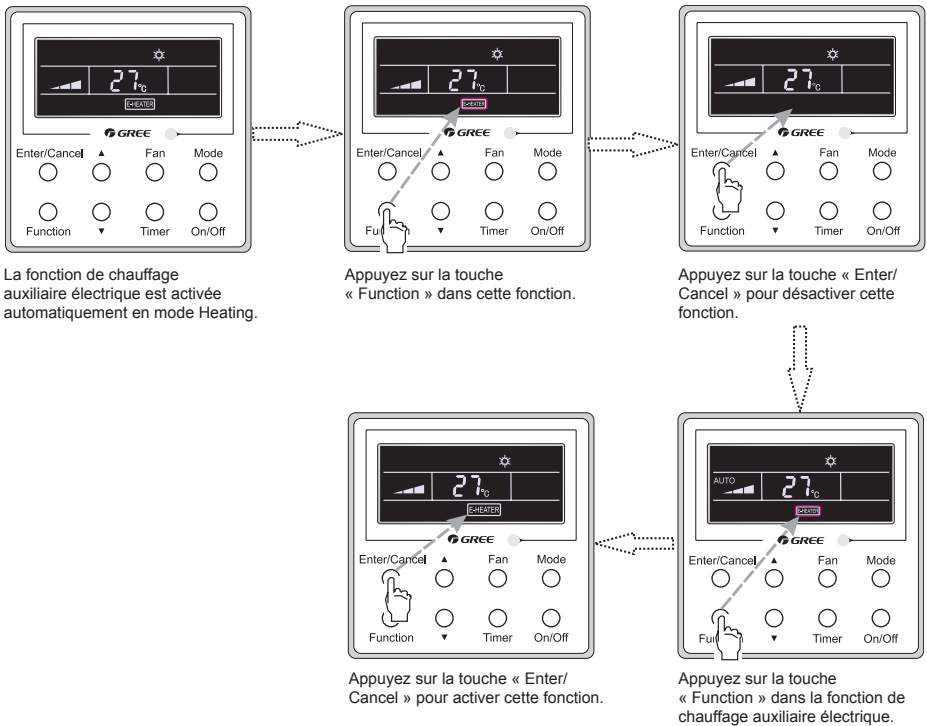

La fonction de chauffage auxiliaire électrique est activée automatiquement en mode Heating.

Appuyez sur la touche « Fonction » dans cette fonction.

Appuyez sur la touche « Enter/Cancel » pour désactiver cette fonction.

Appuyez sur la touche « Enter/Cancel » pour activer cette fonction.

Appuyez sur la touche « Fonction » dans la fonction de chauffage auxiliaire électrique.

Fig.12 Réglage E-heater

## 3.10 Réglage Blow

Fonction Blow : Une fois l'équipement mis hors tension, l'eau à l'intérieur de l'évaporateur de l'équipement intérieur est évaporée automatiquement pour éviter la moisissure.

En mode Cooling ou Dry, appuyez sur Fonction jusqu'à ce que l'équipement entre dans l'interface du réglage Blow puis appuyez sur Enter/Cancel pour activer cette fonction.

Lorsque la fonction Blow est activée, appuyez sur Fonction pour entrer dans l'interface du réglage Blow puis sur Enter/Cancel pour la désactiver.

Le réglage de la fonction Blow est présenté dans la Fig.13

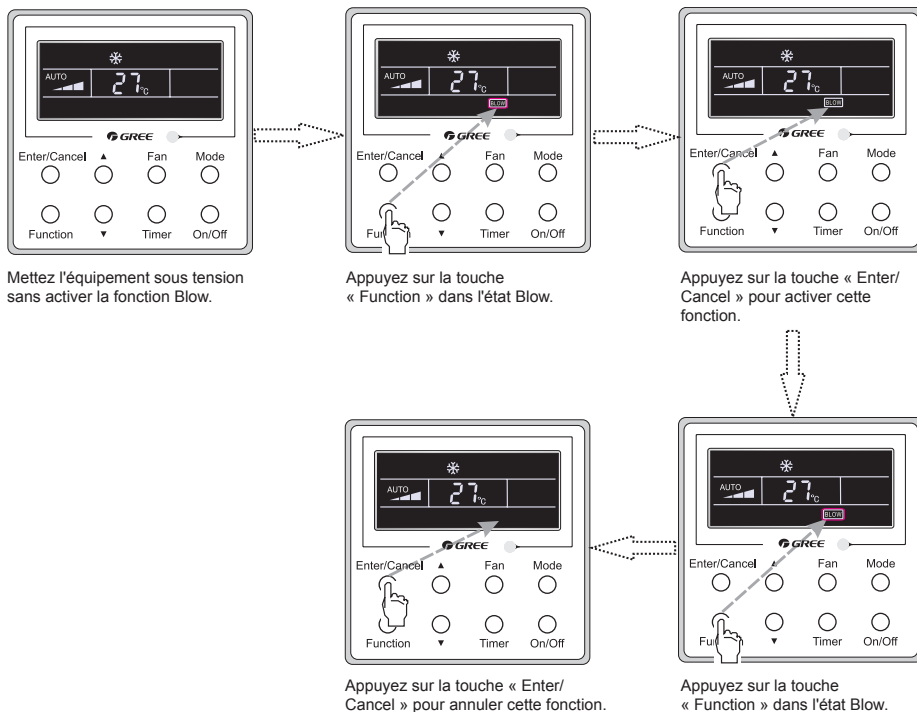

Fig.13 Réglage Blow

Remarques :

① . Lorsque la fonction Blow est activée, si vous mettez l'équipement hors tension en appuyant sur On/Off ou via le contrôleur à distance, le ventilateur intérieur fonctionne à basse vitesse pendant 2 min, avec « BLOW » affiché sur l'écran LCD. Par contre, si la fonction Blow est désactivée, le ventilateur intérieur est mis hors tension directement.

② . La fonction Blow est indisponible en mode Fan ou Heating.



### 3.11 Autres fonctions

#### (1). Lock

Au démarrage de l'équipement sans dysfonctionnement, ou dans l'état « Off » de l'équipement, appuyez sur les touches ▲ et ▼ simultanément pendant 5 s jusqu'à ce que le contrôleur à distance câblé passe en fonction Lock. Dans ce cas, l'écran LCD affiche . Appuyez ensuite à nouveau sur ces deux touches simultanément pendant 5 s pour quitter cette fonction.

Dans l'état Lock, l'actionnement de toute autre touche reste sans réponse.

#### (2). Memory

Sélection de la mémoire : Dans l'état « Off » de l'équipement, appuyez sur Mode et ▲ simultanément pendant 5 s pour naviguer entre Memory On et Memory Off. Lorsque cette fonction est activée, Memory est affiché. Si elle n'est pas réglée, l'équipement se trouvera dans l'état « Off » au retour du courant après une coupure.

Récupération de la mémoire : Si cette fonction a été réglée pour le contrôleur à distance câblé, ce dernier revient à son état de fonctionnement d'origine au retour du courant après une coupure.

Contenu de Memory : On/Off, Mode, température réglée, vitesse de ventilateur réglée et fonction Lock.

#### (3). Sélection du capteur de température

Dans l'état OFF de l'équipement, appuyez à la fois sur « Function » et « Timer » pendant cinq secondes pour passer à l'état de mise en service. Dans cet état, réglez l'affichage sur « 00 » dans la zone d'affichage de la température grâce à la touche « Mode », puis réglez l'option du capteur de température dans la zone d'affichage du temporisateur via la touche ▲ ou ▼.

- ① . La température ambiante intérieure est relevée à l'entrée d'air de retour (01 dans la zone d'affiche du temporisateur).
- ② . La température ambiante intérieure est relevée sur le contrôleur câblé (02 dans la zone d'affiche du temporisateur).
- ③ . Sélectionnez le capteur de température à l'entrée d'air de retour dans les modes Cooling, Dry et Fan ; et sélectionnez le capteur de température du contrôleur câblé dans les modes Heating et Auto (03 dans la zone d'affichage du temporisateur).
- ④ . Sélectionnez le capteur de température du contrôleur câblé dans les modes Cooling, Dry et Fan ; et sélectionnez le capteur de température à l'entrée d'air de retour dans les modes Heating et Auto (04 dans la zone d'affichage du temporisateur).

Le réglage d'usine par défaut est ③.

Après le réglage, appuyez sur « Enter/Cancel » pour confirmer et quitter cet état de réglage.

Appuyez également sur « On/Off » pour quitter cet état de mise en service, mais les données réglées ne sont pas mémorisées.

Dans l'état de mise en service, en l'absence d'opération dans les 20 secondes suivant le dernier actionnement de touche, l'équipement revient dans l'état antérieur sans mémoriser les données actuelles.

#### (4). Sélection de la vitesse du ventilateur

Dans l'état OFF de l'équipement, appuyez à la fois sur les touches « Function » et « Timer » pendant cinq secondes pour passer à l'état de mise en service, puis réglez l'affichage sur 01 dans la zone d'affichage de la température, via la touche « Mode » et réglez le paramètre de la vitesse du ventilateur, qui vous propose deux options.

01 : Trois basses vitesses du ventilateur ; 02 : Trois hautes vitesses du ventilateur

Après le réglage, appuyez sur « Enter/Cancel » pour confirmer et quitter cet état de réglage.

Appuyez également sur « On/Off » pour quitter cet état de mise en service, mais les données réglées ne sont pas mémorisées.

Dans l'état de mise en service, en l'absence d'opération dans les 20 secondes suivant le dernier actionnement de touche, l'équipement revient dans l'état antérieur sans mémoriser les données actuelles.

## 4 Installation et démontage

### 4.1 Câblage de la ligne de signal du contrôleur à distance câblé

- Ouvrez le couvercle du boîtier de contrôle électrique de l'équipement intérieur.
- Laissez la ligne unique du contrôleur à distance câblé dans l'anneau en caoutchouc.
- Raccordez la ligne de signal du contrôleur à distance câblé à la prise à 4 broches de la carte à circuit imprimé de l'équipement.
- Serrez le câble de signal avec des attaches.
- La distance de communication entre la carte principale et le contrôleur à distance câblé peut atteindre 20 mètres (la distance standard est de 8 mètres).

### 4.2 Installation du contrôleur à distance câblé

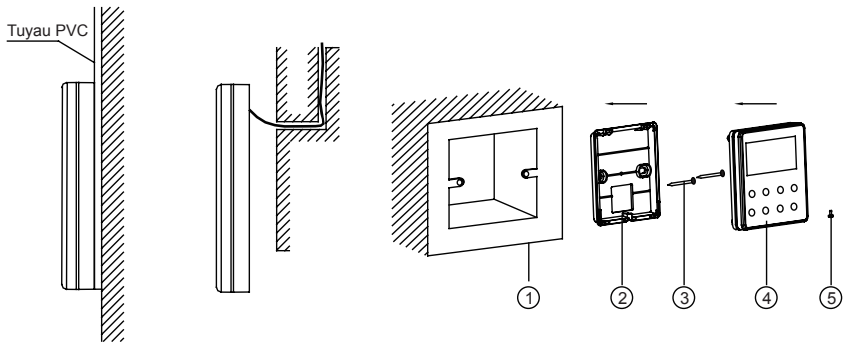

Fig.14 Accessoires d'installation du contrôleur à distance câblé

Tableau 3

N°	1	2	3	4	5
Nom	Prise intégrée au mur	Semelle du contrôleur à distance câblé	Vis M4X25	Panneau avant du contrôleur à distance câblé	Vis ST2.9X6

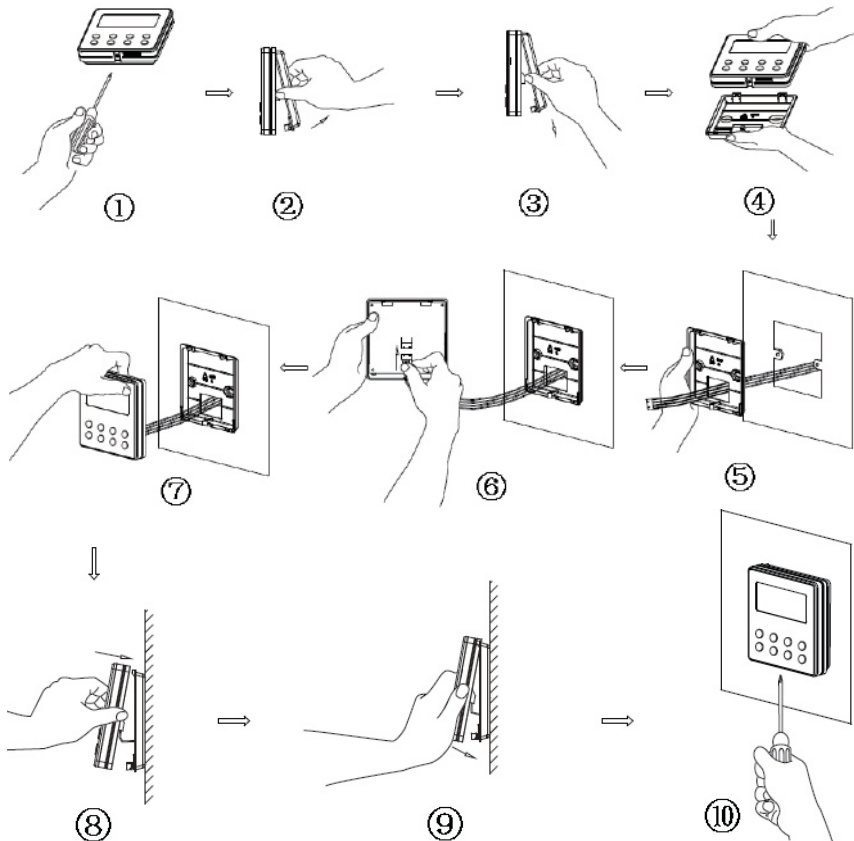

Fig.15

La Fig.15 indique les étapes d'installation du contrôleur à distance câblé, mais certains points requièrent votre attention.

- (1). Avant l'installation, coupez d'abord l'alimentation du câble introduit dans l'orifice d'installation ; en d'autres termes aucune opération n'est autorisée sous tension durant toute l'installation.
- (2). Tirez la ligne de paire torsadée quadruple des orifices d'installation puis faites-la traverser l'orifice rectangulaire derrière la semelle du contrôleur à distance câblé.
- (3). Placez la semelle du contrôleur à distance câblé contre le mur sur l'orifice d'installation et fixez-la avec des vis M4X25.
- (4). Insérez la ligne de paire torsadée quadruple dans la fente du contrôleur à distance câblé, puis attachez ensemble le panneau avant et la semelle du contrôleur à distance câblé.
- (5). Fixez ensuite fermement le panneau avant et la semelle du contrôleur à distance câblé avec des vis ST2.9X6.

**⚠ ATTENTION !**

Faites particulièrement attention aux points suivants pendant le raccordement afin d'éviter le dysfonctionnement du climatiseur à cause d'interférences électromagnétiques.

① . Séparez les lignes de signal et de communication du contrôleur à distance câblé du cordon d'alimentation et des lignes de branchement entre les équipements intérieur et extérieur, avec un intervalle minimum de 20 cm, sinon la communication de l'équipement risque de fonctionner de manière anormale.

② . Si le climatiseur est installé dans un endroit où il risque d'être soumis à des interférences électromagnétiques, les lignes de signal et de communication du contrôleur à distance câblé doivent être les lignes de paire torsadée de blindage.

### 4.3 Démontage du contrôleur à distance câblé

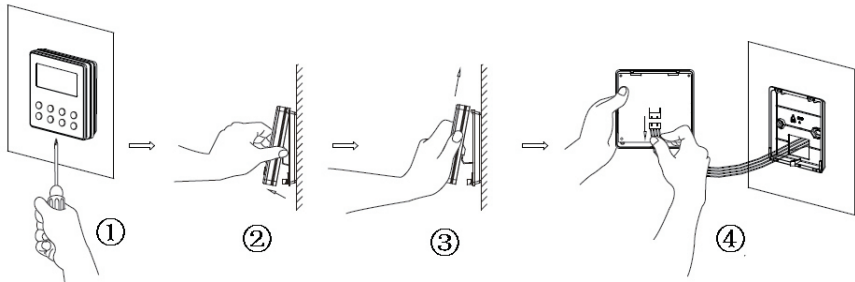

## 5 Affichage des erreurs

En cas d'erreur pendant le fonctionnement du système, le code d'erreur apparaît sur l'écran LCD, comme indiqué sur la Fig.16. En cas d'erreurs multiples simultanées, leurs codes apparaissent alternativement.

**Remarque :** En cas d'erreur, mettez l'équipement hors tension et contactez le personnel qualifié.

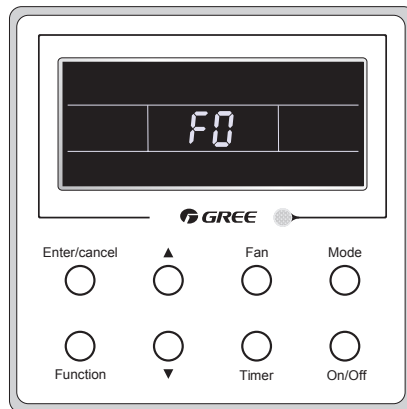

Fig.16

Tableau 4 Signification de chaque erreur

Erreur	Code d'erreur	Erreur	Code d'erreur
Capteur de température d'air de retour ouvert/court-circuité	F1	Erreur de communication de la carte de commande	P6
Capteur de température de l'évaporateur ouvert/court-circuité	F2	Protection de surchauffe du compresseur	H3
Capteur de température de valve de liquide de l'équipement intérieur ouvert/court-circuité	b5	Équipements intérieur et extérieur incompatibles	LP
Capteur de température de valve de gaz intérieur ouvert/court-circuité	b7	Ligne de communication déconnectée ou erreur du détendeur	dn
Capteur de température IPM ouvert/court-circuité	P7	Conflit du mode de fonctionnement	E7
Capteur de température ambiante extérieure ouvert/court-circuité	F3	Récupération de réfrigérant	Fo
Capteur de température du tuyau intermédiaire du condensateur de l'équipement extérieur ouvert/court-circuité	F4	Décongélation ou retour d'huile	
Capteur de température d'évacuation ouvert/court-circuité	F5	Décongélation forcée	H1
Erreur de communication intérieure et extérieure	E6	Échec de démarrage du compresseur	Lc
Protection de sous-tension du bus DC	PL	Protection haute température d'évacuation	E4
Protection de surtension du bus DC	PH	Protection de surcharge	E8
Erreur du circuit de relevé du courant de phase du compresseur	U1	Protection de surintensité de l'ensemble de l'équipement	E5
Protection de démagnétisation du compresseur	HE	Protection de surintensité de phase	P5
Protection PFC	Hc	Désynchronisation du compresseur	H7
Protection de température IPM	P8	Protection de courant IPM	H5
Protection de sur-puissance	L9	Protection de perte/inversion de phase du compresseur	Ld
Protection de coupure ou blocage de charge du système	F0	Fréquence restreinte/réduite avec protection de courant de l'ensemble de l'équipement	F8
Erreur de chargement du condensateur	PU	Fréquence restreinte/réduite avec protection de courant IPM	En
Protection haute pression	E1	Fréquence restreinte/réduite avec haute température d'évacuation	F9
Protection basse pression	E3	Fréquence restreinte/réduite avec protection antigel	FH
Calage du compresseur	LE	Fréquence restreinte/réduite avec protection de surcharge	F6
Vitesse excessive	LF	Fréquence restreinte/réduite avec protection de température IPM	EU
Erreur du capteur de température de la carte de commande	PF	Erreur de remplissage d'eau de l'équipement intérieur	E9
Protection de contacteur AC	P9	Protection antigel	E2

Protection de dérive de température	PE	Tension d'entrée AC anormale	PP
Protection de raccordement du capteur	Pd	Erreur du circuit de relevé du courant de l'ensemble de l'équipement	U5
Erreur de chute de tension du bus DC	U3	Erreur d'inversion de soupape à 4 voies	U7
Protection d'erreur sur le ventilateur extérieur 1	L3	Calage du moteur	H6
Protection d'erreur sur le ventilateur extérieur 2	LA	Protection de passage par zéro du moteur DC	U8

## II Contrôleur à distance sans fil YT1F

Remarques :

- ① . Assurez-vous qu'il n'existe aucun obstacle entre le récepteur et le contrôleur à distance ;
- ② . Ne laissez pas tomber et ne jetez pas le contrôleur à distance ;
- ③ . Ne laissez pénétrer aucun liquide dans le contrôleur à distance et ne l'exposez pas directement au soleil ou à une source de chaleur importante.
- ④ . Il s'agit de l'utilisation générale du contrôleur à distance. Si vous appuyez sur une touche qui n'est pas disponible pour la fonction correspondante, l'équipement conserve l'état de fonctionnement d'origine.

### 1 Fonction des touches



Fig.17

#### 1) ON/OFF (⏻)

Appuyez sur cette touche pour mettre l'équipement sous/hors tension. La fonction Sleep est ensuite annulée, mais l'heure prédéfinie est conservée.

#### 2) MODE

En appuyant sur cette touche, vous pouvez sélectionner successivement les modes Auto, Cool, Dry, Fan et Heat. Le mode Auto est activé par défaut après la mise sous tension. En mode Auto, la température n'est pas affichée. En mode Heat, la valeur initiale est de 28 °C (82 °F) ; Dans d'autres modes, elle est de 25 °C (77 °F).

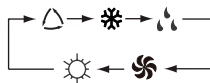

△ Auto

❄️ Cool

💧 Dry

🌀 Fan

☀️ Heat (uniquement pour l'équipement de refroidissement et de chauffage)

### 3) SLEEP

Il est possible de sélectionner Sleep On et Sleep Off en appuyant sur cette touche. Après la mise sous tension, le réglage par défaut est Sleep Off. Une fois l'équipement hors tension, la fonction Sleep est annulée. Lorsque cette fonction est déjà réglée, le symbole ☾ est affiché. Il est alors possible de régler l'heure du temporisateur. Dans les modes Fan et Auto, cette fonction est indisponible.

### 4) FAN

En appuyant sur cette touche, il est possible de sélectionner alternativement la vitesse de ventilateur Auto, Low, Medium, ou High. Après la mise sous tension, le réglage par défaut est vitesse Auto. En mode Dehumidifying, seule la vitesse de ventilateur Low est disponible.

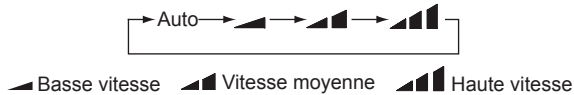

### 5) CLOCK

Il est possible de régler l'horloge en appuyant sur cette touche, avec le symbole ⌚ affiché qui clignote. Dans ce cas, appuyez sur + ou - dans les 5 secondes pour régler la valeur. Si vous appuyez sur la touche pendant plus de 2 secondes, la valeur des dizaines augmente de 1 toutes les 0,5 secondes. Ensuite, appuyez à nouveau sur cette touche et le symbole ⌚ arrête de clignoter, ce qui indique que le réglage est appliqué correctement. Après la mise sous tension, la valeur par défaut est 12:00 avec ⌚ affiché. Une fois que le symbole ⌚ apparaît, l'heure actuelle est la valeur de Clock ; sinon il s'agit de la valeur de Timer.

### 6) LIGHT

Il est possible de sélectionner Light On et Light Off en appuyant sur cette touche lorsque l'équipement se trouve dans l'état On ou Off. Après la mise sous tension, le réglage par défaut est Light On.

### 7) TURBO

En mode Cool ou Heat, appuyez sur cette touche pour activer ou désactiver cette fonction. Lorsque cette fonction est activée, son symbole est affiché. Tout changement de mode ou de vitesse du ventilateur annule automatiquement cette fonction.

### 8) X-FAN

Appuyez sur la touche X-FAN en mode COOL ou DRY pour afficher l'icône « ⚙ » et le ventilateur intérieur continue à fonctionner pendant 10 minutes afin de sécher l'équipement intérieur même s'il est hors tension.

Après la mise sous tension, X-FAN OFF est la valeur par défaut. X-FAN n'est pas disponible en mode AUTO, FAN ou HEAT.

### 9) -

Il est possible de réduire la température prédéfinie en appuyant sur cette touche. Si vous appuyez sur cette touche pendant plus de 2 secondes, la température diminue rapidement jusqu'à ce que vous la relâchiez, avec °C (°F) affiché en permanence. En mode Auto, le réglage de la température est indisponible.

### 10) +

Il est possible d'augmenter la température prédéfinie en appuyant sur cette touche. Si vous appuyez sur cette touche pendant plus de 2 secondes, la température augmente rapidement jusqu'à ce que vous la relâchiez, avec °C (°F) affiché en permanence. En mode Auto, le réglage de la température est indisponible. La gamme de réglage est 16-30 °C ou 61-86 °F.







11) TEMP

En appuyant sur cette touche, vous pouvez décider quelle température est affichée : la température intérieure réglée ou intérieure ambiante. Une fois l'équipement intérieur sous tension, la température intérieure réglée est affichée, alors que si l'état est modifié sur , c'est la température intérieure ambiante qui est affichée. Néanmoins, la température intérieure réglée réapparaît lorsque le contrôleur reçoit d'autres signaux de commandes à distance. Si vous ne réglez pas cette fonction, par défaut la température intérieure réglée est affichée.

12) SWING UP/DOWN 

En appuyant sur cette touche vous pouvez sélectionner l'angle d'oscillation dans la séquence suivante :



Ce type de contrôleur à distance est universel. Et les trois états d'oscillation de    sont identiques à ceux de 

Si la fonction Swing est désactivée lorsque le volet de guidage de l'air oscille vers le haut et le bas, ce dernier s'arrête dans sa position actuelle.

 indique que le volet de guidage de l'air oscille vers le haut et le bas dans cinq positions.

13) AIR 

Il est possible de sélectionner AIR ON et Air OFF en appuyant sur cette touche.

14) TIMER ON

« ON » apparaît et clignote pendant 5 secondes en appuyant sur cette touche, et réglez ensuite l'heure en appuyant sur + ou – dans les 5 secondes. Chaque pression fait augmenter ou diminuer l'heure d'une minute. Si vous maintenez enfoncée la touche plus de 2 secondes, l'heure est modifiée rapidement comme suit : c'est d'abord la valeur des unités qui est modifiée, puis celle des dizaines. Une fois Timer ON réglé, il peut être annulé en appuyant à nouveau sur cette touche. Avant le réglage, réglez CLOCK sur l'heure actuelle réelle.

15) TIMER OFF

Il est possible d'activer TIME OFF en appuyant sur cette touche, avec « OFF » qui clignote. Le mode de réglage est identique à celui de TIMER ON.

16) HEALTH 

Il est possible d'activer ou désactiver cette fonction en appuyant sur cette touche. Une fois l'unité sous tension, le réglage par défaut est HEALTH ON.

17) I FEEL

Il est possible d'activer et désactiver cette fonction en appuyant sur cette touche. Lorsque cette fonction est activée, l'information I FEEL est envoyée 200 ms après chaque actionnement sur le contrôleur, et le contrôleur à distance envoie les informations de température au contrôleur principal toutes les 10 minutes.

## 2 Guide de fonctionnement général

- Après la mise sous tension, appuyez sur ON/OFF et l'équipement commence à fonctionner. (Remarque : hors tension, le volet de guidage de l'équipement principal se ferme automatiquement).
- Appuyez sur MODE pour sélectionner le mode de fonctionnement désiré.
- Appuyez sur + ou – pour régler la température souhaitée (il n'est pas nécessaire de régler la température en mode AUTO.)
- Appuyez sur FAN pour régler la vitesse du ventilateur sur Auto, Low, Medium, ou High.
- Appuyez sur  pour sélectionner l'angle d'oscillation.

### 3 Guide de fonctionnement en option

#### a. À propos de X-FAN

Cette fonction indique que l'humidité dans l'évaporateur de l'équipement intérieur sera évacuée à l'arrêt de l'équipement afin d'éviter les moisissures.

① . X-FAN ON : Lorsque vous appuyez sur la touche ON/OFF pour mettre l'équipement hors tension, le ventilateur intérieur continue à fonctionner pendant environ 10 minutes à basse vitesse. Dans ce cas, il est possible d'arrêter le ventilateur intérieur directement en appuyant sur la touche X-FAN.

② . X-FAN OFF : Lorsque vous appuyez sur la touche ON/OFF pour mettre l'équipement hors tension, l'ensemble de l'équipement s'arrête totalement.

#### b. À propos de AFTERHEAT X-FAN

En mode Heat ou Auto Heat, si l'équipement est mis hors tension, le compresseur et le ventilateur extérieur s'arrêtent immédiatement et les volets de guidage supérieur et inférieur pivotent dans la position horizontale, alors que le ventilateur intérieur continue à fonctionner à basse vitesse. 10 secondes plus tard, l'équipement s'arrête totalement.

#### c. À propos de AUTO RUN

Lorsque AUTO RUN est sélectionné, la température de réglage n'apparaît pas sur l'écran LCD et l'équipement choisit automatiquement le mode de fonctionnement adéquat selon la température de la salle.

#### d. À propos de TURBO

Si cette fonction est activée, l'équipement fonctionne avec le ventilateur à très haute vitesse pour réaliser rapidement le refroidissement ou le réchauffement, de sorte que la température ambiante atteigne le plus vite possible la température prédéfinie.