

daitsu

Split Air Conditioner

inverter

Thank you for choosing our product.

For proper operation, please read and keep this manual carefully.

If you have lost the Owner's Manual, please contact the local agent or visit sat.eurofredgroup.com.

DS-9UIDN

DS-12UIDN

DS-18UIDN

DS-24UIDN

DSF-9UIDN MULTI (W)

DSF-12UIDN MULTI (W)

DSF-18UIDN MULTI (W)

Content

Operation Notices

Precautions.....	1
Parts Name.....	6

ScreenOperation Guide

Remote control operation	7
Emergency operation	11

Maintenance

Clean and Maintenance.....	11
----------------------------	----

Malfunction

Malfunction analysis	15
----------------------------	----

This appliance is not intended for use by persons (including children) with reduced physical, sensory or mental capabilities, or lack of experience and knowledge, unless they have been given supervision or instruction concerning use of the appliance by a person responsible for their safety. Children should be supervised to ensure that they do not play with the appliance.



This marking indicates that this product should not be disposed with other household wastes throughout the EU. To prevent possible harm to the environment or human health from uncontrolled waste disposal, recycle it responsibly to promote the sustainable reuse of material resources. To return your used device, please use the return and collection systems or contact the retailer where the product was purchased. They can take this product for environmental safe recycling.



WARNING

Operation and Maintenance

- This appliance can be used by children aged from 8 years and above and persons with reduced physical, sensory or mental capabilities or lack of experience and knowledge if they have been given supervision or instruction concerning use of the appliance in a safe way and understand the hazards involved.
- Children shall not play with the appliance.
- Cleaning and user maintenance shall not be made by children without supervision.
- Do not connect air conditioner to multi-purpose socket. Otherwise, it may cause fire hazard.
- Do disconnect power supply when cleaning air conditioner. Otherwise, it may cause electric shock.
- If the supply cord is damaged, it must be replaced by the manufacturer, its service agent or similarly qualified persons in order to avoid a hazard.
- Do not wash the air conditioner with water to avoid electric shock.
- Do not spray water on indoor unit. It may cause electric shock or malfunction.
- After removing the filter, do not touch fins to avoid injury.
- Do not use fire or hair dryer to dry the filter to avoid deformation or fire hazard.

Precautions



WARNING

- Maintenance must be performed by qualified professionals. Otherwise, it may cause personal injury or damage.
- Do not repair air conditioner by yourself. It may cause electric shock or damage. Please contact dealer when you need to repair air conditioner.
- Do not extend fingers or objects into air inlet or air outlet. It may cause personal injury or damage.
- Do not block air outlet or air inlet. It may cause malfunction.
- Do not spill water on the remote controller, otherwise the remote controller may be broken.
- When below phenomenon occurs, please turn off air conditioner and disconnect power immediately, and then contact the dealer or qualified professionals for service.
 - Power cord is overheating or damaged.
 - There's abnormal sound during operation.
 - Circuit break trips off frequently.
 - Air conditioner gives off burning smell.
 - Indoor unit is leaking.
- If the air conditioner operates under abnormal conditions, it may cause malfunction, electric shock or fire hazard.
- When turning on or turning off the unit by emergency operation switch, please press this switch with an insulating object other than metal.
- Do not step on top panel of outdoor unit, or put heavy objects. It may cause damage or personal injury.



WARNING

Attachment

- Installation must be performed by qualified professionals. Otherwise, it may cause personal injury or damage.
- Must follow the electric safety regulations when installing the unit.
- According to the local safety regulations, use qualified power supply circuit and circuit break.
- Do install the circuit break. If not, it may cause malfunction.
- An all-pole disconnection switch having a contact separation of at least 3mm in all poles should be connected in fixed wiring.
- Including an circuit break with suitable capacity, please note the following table. Air switch should be included magnet buckle and heating buckle function, it can protect the circuit-short and overload.
- Air Conditioner should be properly grounded. Incorrect grounding may cause electric shock.
- Don't use unqualified power cord.
- Make sure the power supply matches with the requirement of air conditioner. Unstable power supply or incorrect wiring or malfunction. Please install proper power supply cables before using the air conditioner.
- Properly connect the live wire, neutral wire and grounding wire of power socket.
- Be sure to cut off the power supply before proceeding any work related to electricity and safety.

Precautions



WARNING

- Do not put through the power before finishing installation.
- If the supply cord is damaged, it must be replaced by the manufacturer, its service agent or similarly qualified persons in order to avoid a hazard.
- The temperature of refrigerant circuit will be high, please keep the interconnection cable away from the copper tube.
- The appliance shall be installed in accordance with national wiring regulations.
- Installation must be performed in accordance with the requirement of NEC and CEC by authorized personnel only.
- The air conditioner is the first class electric appliance. It must be properly grounding with specialized grounding device by a professional. Please make sure it is always grounded effectively, otherwise it may cause electric shock.
- The yellow-green wire in air conditioner is grounding wire, which can't be used for other purposes.
- The grounding resistance should comply with national electric safety regulations.
- The appliance must be positioned so that the plug is accessible.
- All wires of indoor unit and outdoor unit should be connected by a professional.
- If the length of power connection wire is insufficient, please contact the supplier for a new one. Avoid extending the wire by yourself.

Precautions



WARNING

- For the air conditioner with plug, the plug should be reachable after finishing installation.
- For the air conditioner without plug, an circuit break must be installed in the line.
- If you need to relocate the air conditioner to another place, only the qualified person can perform the work. Otherwise, it may cause personal injury or damage.
- Select a location which is out of reach for children and far away from animals or plants. If it is unavoidable, please add the fence for safety purpose.
- The indoor unit should be installed close to the wall.

Working temperature range

	Indoor side DB/WB (°C)	Outdoor side DB/WB (°C)
Maximum cooling	32/23	43/26
Maximum heating	27/-	24/18

NOTICE:

- The operating temperature range (outdoor temperature) for cooling is -15°C~43°C; Heating temperature range for the model without electric heating belt for chassis is -15°C~24°C Heating temperature range for the model with electric heating belt for chassis is -20°C~24°C.

Parts Name

Indoor Unit

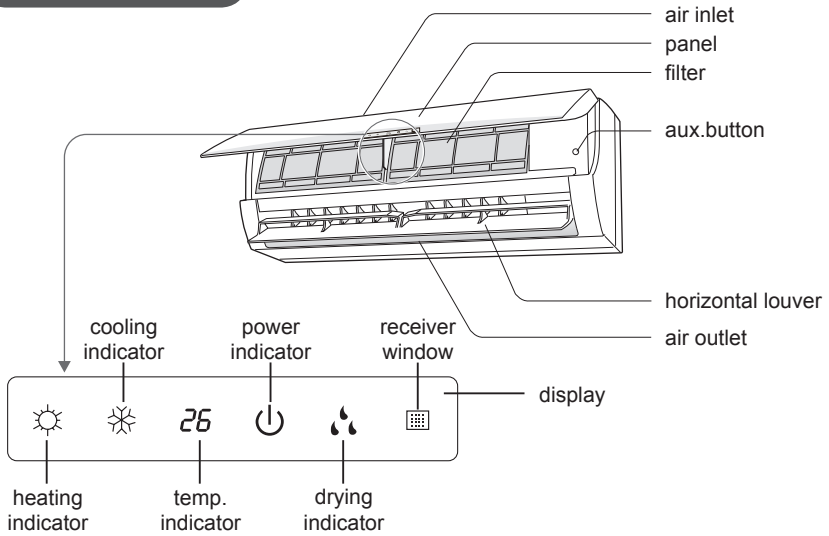

(Display content or position may be different from above graphics, please refer to actual products)

NOTICE:

Actual product may be different from above graphics, please refer to actual products.

Buttons on remote controller

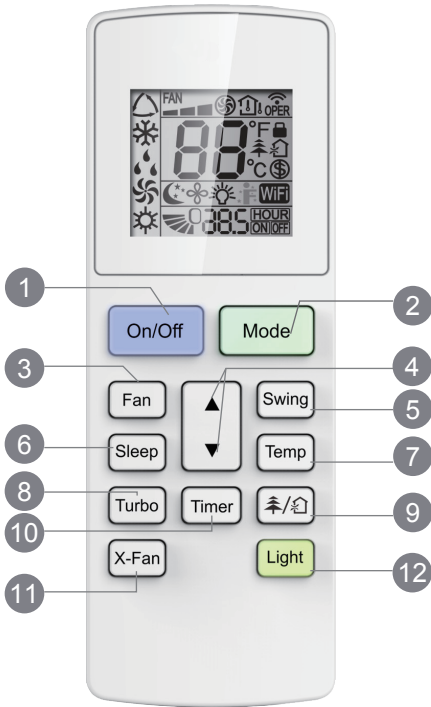

- 1 On/Off button
- 2 Mode button
- 3 Fan button
- 4 ▲/ ▼ button
- 5 Swing button
- 6 Sleep button
- 7 Temp button
- 8 Turbo button
- 9 扇/窗 button
- 10 Timer button
- 11 X-Fan button
- 12 Light button

Introduction for buttons on remote controller

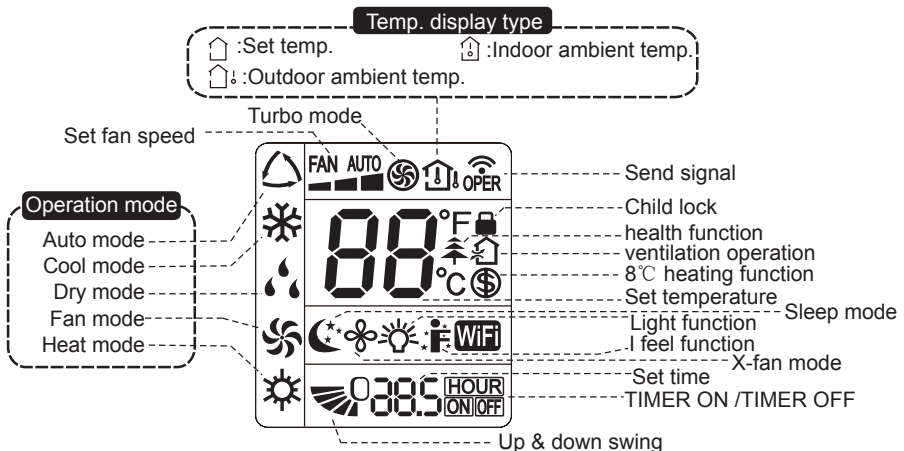

NOTICE: "WiFi" This is a general remote controller. Some models have this function while some do not. Please refer to the actual models.

Introduction for buttons on remote controller

Note:

- This is a general use remote controller, it could be used for the air conditioners with multifunction; For some function, which the model doesn't have, if press the corresponding button on the remote controller that the unit will keep the original running status.
- After putting through the power, the air conditioner will give out a sound. Operation indicator "⏻" is ON (red indicator). After that, you can operate the air conditioner by using remote controller.
- Under on status, pressing the button on the remote controller, the signal icon "📶" on the display of remote controller will blink once and the air conditioner will give out a "de" sound, which means the signal has been sent to the air conditioner.
- Under off status, set temperature and clock icon will be displayed on the display of remote controller (If timer on, timer off and light functions are set, the corresponding icons will be displayed on the display of remote controller at the same time); Under on status, the display will show the corresponding set function icons.

1 On/Off button

Press this button to turn on the unit. Press this button again to turn off the unit.

2 Mode button



Each time you press this button, a mode is selected in a sequence that goes from AUTO, COOL, DRY, FAN, and HEAT *, as the following:

AUTO ► COOL ► DRY ► FAN ► HEAT*



* Note: Only for models with heating function.

3 Fan button

This button is used for setting Fan Speed in the sequence that goes from AUTO, , to , then back to Auto.

4 ▲ / ▼ button

Press ▲ / ▼ button to increase/decrease set temperature. In AUTO mode, set temperature is not adjustable.

When setting Timer On or Timer Off, press "▲" or "▼" button to adjust the time.

5 Swing button

Press this button to set up & down swing angle.

6 Sleep button

Under Cool, Heat or Dry mode, press this button to turn on Sleep function.

Press this button again to cancel Sleep function. Under Fan and Auto modes, this function is unavailable.

Introduction for buttons on remote controller

7 Temp button

Press this button, you can see indoor set temperature, indoor ambient temperature on indoor unit's display. The setting on remote controller is selected circularly as below:

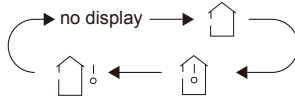

Note:

- Outdoor temperature display is not available for some models. At that time, indoor unit receives "🏠!" signal, while it displays indoor set temperature.

8 Turbo button

Press this button to activate / deactivate the Turbo function.

9 🏠/🏠 button

Press this button to achieve the on and off of healthy and scavenging functions in operation status. Press this button for the first time to start scavenging function; LCD displays "🏠!". Press the button for the second time to start healthy and scavenging functions simultaneously; LCD displays "🏠" and "🏠". Press this button for the third time to quit healthy and scavenging functions simultaneously. Press the button for the fourth time to start healthy function; LCD display "🏠". Press this button again to repeat the operation above.

- This function is applicable to partial of models.

10 Timer button

- Under ON status, press this button to set timer OFF; Under OFF status, press this button to set timer ON.
- Press this button once and the characters of HOUR ON (OFF) will flash to be displayed. Meanwhile, press "▲" button or "▼" button to adjust timer setting (time will change quickly if holding "▲" or "▼" button). Time setting range is 0.5~24hours. Press this button again to confirm timer setting and the characters of HOUR ON (OFF) will stop flashing. If the characters are flashing but you haven't press timer button, timer setting status will be quit after 5s. If timer is confirmed, press this button again to cancel timer.

11 X-Fan button

Press this button in COOL or DRY mode to turn on X-fan function.

When this function is started up, indoor fan will still operate at low fan speed for a while after turning off the unit by remote controller.

12 Light button

Press this button to turn on the display's light and press this button again to turn off the display's light.

Function introduction for combination buttons

Combination of "▲" and "▼" buttons: About lock

Press "▲" and "▼" buttons simultaneously 3s to lock or unlock the keypad. If the remote controller is locked, 🗝️ is displayed. In this case, pressing any button, 🗝️ blinks three times.

Function introduction for combination buttons

Combination of "MODE" and "▼" buttons: About switch between Fahrenheit and centigrade

At unit OFF, press "MODE" and "▼" buttons simultaneously to switch between °C and °F.

Combination of "TEMP" and "TIMER" buttons: About Energy-saving Function

Press "TEMP" and "TIMER" simultaneously in COOL mode to start energy-saving function. Nixie tube on the remote controller displays "SE". Repeat the operation to quit the function.

Combination of "TEMP" and "TIMER" buttons: About 8 °C Heating Function

Press "TEMP" and "TIMER" simultaneously in HEAT mode to start 8 °C Heating Function. Nixie tube on the remote controller displays "8" and a selected temperature of "8°C". (46°F if Fahrenheit is adopted). Repeat the operation to quit the function.

WiFi Function

Press "MODE" and "TURBO" button simultaneously to turn on or turn off WiFi function. When WiFi function is turned on, the "WiFi" icon will be displayed on remote controller; Long press "MODE" and "TURBO" buttons simultaneously for 10s, remote controller will send WiFi reset code and then the WiFi function will be turned on. WiFi function is defaulted ON after energization of the remote controller.

- This function is only available for some models.

Replacement of batteries in remote controller

1. Press the back side of remote controller marked with "🔧", as shown in the fig, and then push out the cover of battery box along the arrow direction.
2. Replace two 7# (AAA 1.5V) dry batteries, and make sure the position of "+" polar and "-" polar are correct.
3. Reinstall the cover of battery box.

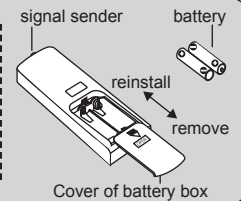

Emergency operation

If remote controller is lost or damaged, please use auxiliary button to turn on or turn off the air conditioner. The operation in details are as below:
As shown in the fig. Open panel, press aux. button to turn on or turn off the air conditioner. When the air conditioner is turned on, it will operate under auto mode.

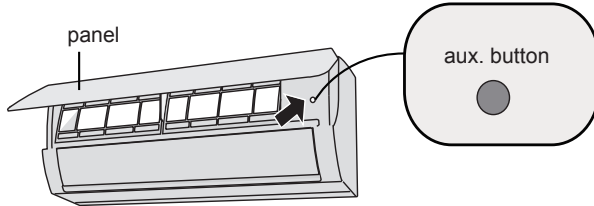

WARNING:

Use insulated object to press the auto button.

Clean and maintenance



WARNING:

- Turn off the air conditioner and disconnect the power before cleaning the air conditioner to avoid electric shock.
- Do not wash the air conditioner with water to avoid electric shock.
- Do not use volatile liquid to clean the air conditioner.

Clean surface of indoor unit

When the surface of indoor unit is dirty, it is recommended to use a soft dry cloth or wet cloth to wipe it.

NOTICE:

- Do not remove the panel when cleaning it.

Clean and maintenance

Clean filter

1 Open panel

Pull out the panel to a certain angle as shown in the fig.

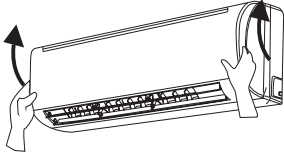

2 Remove filter

Remove the filter as indicated in the fig.

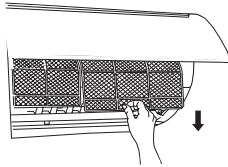

3 Clean filter

- Use dust catcher or water to clean the filter.
- When the filter is very dirty, use the water (below 45°C) to clean it, and then put it in a shady and cool place to dry.

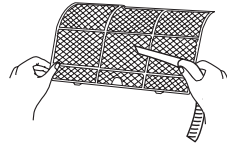

4 Install filter

Install the filter and then close the panel cover tightly.

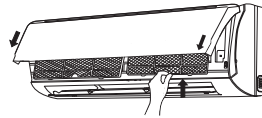

WARNING

- The filter should be cleaned every three months. If there is much dust in the operation environment, clean frequency can be increased.
- After removing the filter, do not touch fins to avoid injury.
- Do not use fire or hair dryer to dry the filter to avoid deformation or fire hazard.

Clean and maintenance

NOTICE: Checking before use-season

1. Check whether air inlets and air outlets are blocked.
2. Check whether air switch, plug and socket are in good condition.
3. Check whether filter is clean.
4. Check whether mounting bracket for outdoor unit is damaged or corroded.
If yes, please contact dealer.
5. Check whether drainage pipe is damaged.

NOTICE: Checking after use-season

1. Disconnect power supply.
2. Clean filter and indoor unit's panel.
3. Check whether mounting bracket for outdoor unit is damaged or corroded.
If yes, please contact dealer.

Notice for recovery

1. Many packing materials are recyclable materials.
Please dispose them in appropriate recycling unit.
2. If you want to dispose the air conditioner, please contact local dealer or consultant service center for the correct disposal method.

Malfunction analysis

General phenomenon analysis

Please check below items before asking for maintenance. If the malfunction still can't be eliminated, please contact local dealer or qualified professionals.

Phenomenon	Check items	Solution
Indoor unit can't receive remote controller's signal or remote controller has no action.	<ul style="list-style-type: none"> Whether it's interfered severely (such as static electricity, stable voltage)? 	<ul style="list-style-type: none"> Pull out the plug. Reinsert the plug after about 3 min, and then turn on the unit again.
	<ul style="list-style-type: none"> Whether remote controller is within the signal receiving range? 	<ul style="list-style-type: none"> Signal receiving range is 8m.
	<ul style="list-style-type: none"> Whether there are obstacles? 	<ul style="list-style-type: none"> Remove obstacles.
	<ul style="list-style-type: none"> Whether remote controller is pointing at the receiving window? 	<ul style="list-style-type: none"> Select proper angle and point the remote controller at the receiving window on indoor unit.
	<ul style="list-style-type: none"> Is sensitivity of remote controller low; fuzzy display and no display? 	<ul style="list-style-type: none"> Check the batteries. If the power of batteries is too low, please replace them.
	<ul style="list-style-type: none"> No display when operating remote controller? 	<ul style="list-style-type: none"> Check whether remote controller appears to be damaged. If yes, replace it.
No air emitted from indoor unit	<ul style="list-style-type: none"> Fluorescent lamp in room? 	<ul style="list-style-type: none"> Take the remote controller close to indoor unit. Turn off the fluorescent lamp and then try it again.
	<ul style="list-style-type: none"> Air inlet or air outlet of indoor unit is blocked? 	<ul style="list-style-type: none"> Eliminate obstacles.
	<ul style="list-style-type: none"> Under heating mode, indoor temperature is reached to set temperature? 	<ul style="list-style-type: none"> After reaching to set temperature, indoor unit will stop blowing out air.
	<ul style="list-style-type: none"> Heating mode is turned on just now? 	<ul style="list-style-type: none"> In order to prevent blowing out cold air, indoor unit will be started after delaying for several minutes, which is a normal phenomenon.

Malfunction analysis

Phenomenon	Check items	Solution
Air conditioner can't operate	● Power failure?	● Wait until power recovery.
	● Is plug loose?	● Reinsert the plug.
	● Air switch trips off or fuse is burnt out?	● Ask professional to replace air switch or fuse.
	● Wiring has malfunction?	● Ask professional to replace it.
	● Unit has restarted immediately after stopping operation?	● Wait for 3 min, and then turn on the unit again.
	● Whether the function setting for remote controller is correct?	● Reset the function.
Mist is emitted from indoor unit's air outlet	● Indoor temperature and humidity is high?	● Because indoor air is cooled rapidly. After a while, indoor temperature and humidity will be decrease and mist will disappear.
Set temperature can't be adjusted	● Unit is operating under auto mode?	● Temperature can't be adjusted under auto mode. Please switch the operation mode if you need to adjust temperature.
	● Your required temperature exceeds the set temperature range?	● Set temperature range: 16°C ~30°C.
Cooling (heating) effect is not good.	● Voltage is too low?	● Wait until the voltage resumes normal.
	● Filter is dirty?	● Clean the filter.
	● Set temperature is in proper range?	● Adjust temperature to proper range.
	● Door and window are open?	● Close door and window.

Malfunction analysis

Phenomenon	Check items	Solution
Odours are emitted	<ul style="list-style-type: none">• Whether there's odour source, such as furniture and cigarette, etc.	<ul style="list-style-type: none">• Eliminate the odour source.• Clean the filter.
Air conditioner operates normally suddenly	<ul style="list-style-type: none">• Whether there's interference, such as thunder, wireless devices, etc.	<ul style="list-style-type: none">• Disconnect power, put back power, and then turn on the unit again.
Outdoor unit has vapor	<ul style="list-style-type: none">• Heating mode is turned on?	<ul style="list-style-type: none">• During defrosting under heating mode, it may generate vapor, which is a normal phenomenon.
"Water flowing" noise	<ul style="list-style-type: none">• Air conditioner is turned on or turned off just now?	<ul style="list-style-type: none">• The noise is the sound of refrigerant flowing inside the unit, which is a normal phenomenon.
Cracking noise	<ul style="list-style-type: none">• Air conditioner is turned on or turned off just now?	<ul style="list-style-type: none">• This is the sound of friction caused by expansion and/or contraction of panel or other parts due to the change of temperature.

Malfunction analysis

Error Code

- When air conditioner status is abnormal, temperature indicator on indoor unit will blink to display corresponding error code. Please refer to below list for identification of error code.



Above indicator diagram is only for reference. Please refer to actual product for the actual indicator and position.

Error code	Troubleshooting
Heating indicator ON 10s OFF 0.5s	Means defrosting status. It's the normal phenomenon.
E5: overcurrent protection	Power indicator blinks and E5 is displayed
C5:Connector jumper malfunction	Check if the connector jumper contacts the properly. If replace the PCB, please take off the old for the new PCB.
F1:Indoor ambient temp. sensor malfunction	Check if indoor room temp. sensor is connected properly?
F2:Evaporator temp.sensor malfunction	Check if indoor tube temp. sensor is connected properly?
H6:PC motor (indoor fan) can't run	<ul style="list-style-type: none"> Feedback terminal of PG motor hasn't been connected firmly. The control end of PG motor hasn't been connected firmly. Fan blade hasn't been installed correctly and it can't run smoothly. Motor hasn't been installed correctly and tightly. Motor has been damaged. Control panel has been damaged.
U8:Malfunction of zero cross detection circuit for PG motor (indoor fan)	Control panel has been damaged.

Note:

If there're other error codes, please contact qualified professionals for service.



WARNING

- When below phenomenon occurs, please turn off air conditioner and disconnect power immediately, and then contact the dealer or qualified professionals for service.
 - Power cord is overheating or damaged.
 - There's abnormal sound during operation.
 - Circuit break trips off frequently.
 - Air conditioner gives off burning smell.
 - Indoor unit is leaking.
- Do not repair or refit the air conditioner by yourself
- If the air conditioner operates under abnormal conditions, it may cause malfunction, electric shock or fire hazard.

Installation dimension diagram

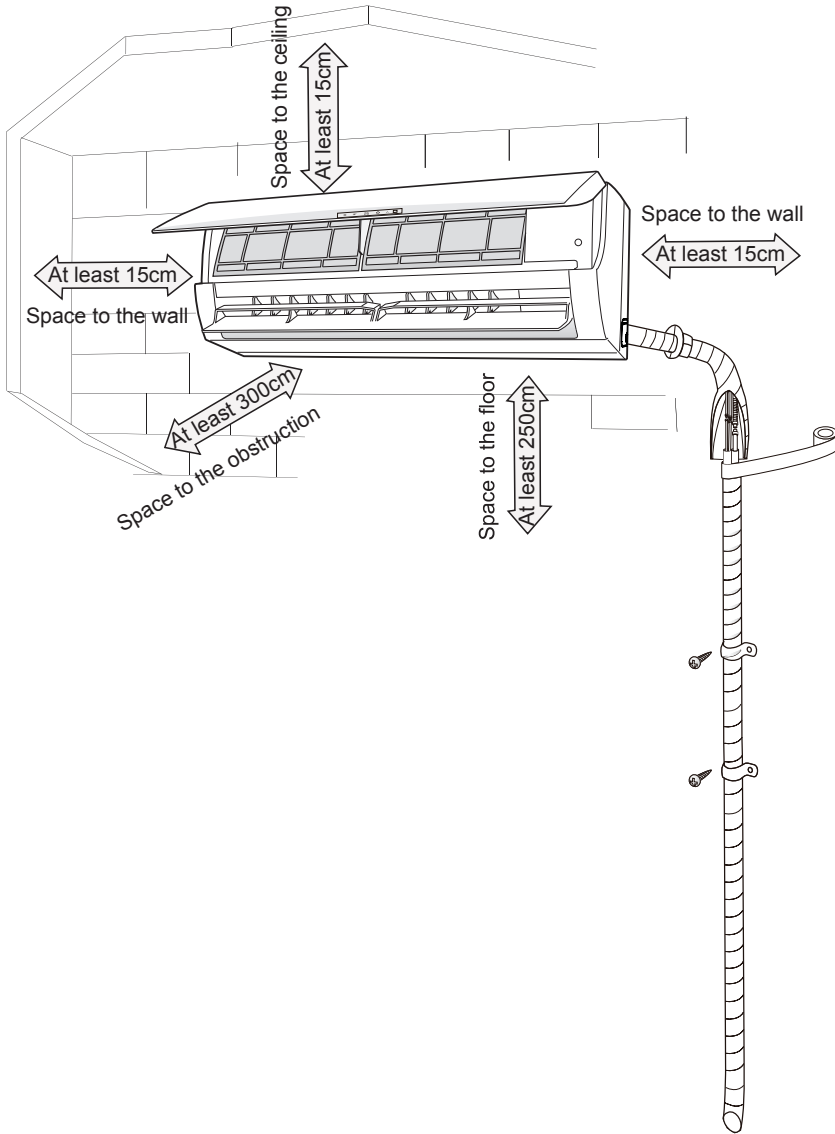

Safety precautions for installing and relocating the unit

To ensure safety, please be mindful of the following precautions.

Warning

- **When installing or relocating the unit, be sure to keep the refrigerant circuit free from air or substances other than the specified refrigerant.**
Any presence of air or other foreign substance in the refrigerant circuit will cause system pressure rise or compressor rupture, resulting in injury.
- **When installing or moving this unit, do not charge the refrigerant which is not comply with that on the nameplate or unqualified refrigerant.**
Otherwise, it may cause abnormal operation, wrong action, mechanical malfunction or even series safety accident.
- **When refrigerant needs to be recovered during relocating or repairing the unit, be sure that the unit is running in cooling mode. Then, fully close the valve at high pressure side (liquid valve). About 30-40 seconds later, fully close the valve at low pressure side (gas valve), immediately stop the unit and disconnect power. Please note that the time for refrigerant recovery should not exceed 1 minute.**
If refrigerant recovery takes too much time, air may be sucked in and cause pressure rise or compressor rupture, resulting in injury.
- **During refrigerant recovery, make sure that liquid valve and gas valve are fully closed and power is disconnected before detaching the connection pipe.**
If compressor starts running when stop valve is open and connection pipe is not yet connected, air will be sucked in and cause pressure rise or compressor rupture, resulting in injury.
- **When installing the unit, make sure that connection pipe is securely connected before the compressor starts running.**
If compressor starts running when stop valve is open and connection pipe is not yet connected, air will be sucked in and cause pressure rise or compressor rupture, resulting in injury.
- **Prohibit installing the unit at the place where there may be leaked corrosive gas or flammable gas.**
If there leaked gas around the unit, it may cause explosion and other accidents.
- **Do not use extension cords for electrical connections. If the electric wire is not long enough, please contact a local service center authorized and ask for a proper electric wire.**
Poor connections may lead to electric shock or fire.
- **Use the specified types of wires for electrical connections between the indoor and outdoor units. Firmly clamp the wires so that their terminals receive no external stresses.**
Electric wires with insufficient capacity, wrong wire connections and insecure wire terminals may cause electric shock or fire.

Tools for installation

1 Level meter	2 Screw driver	3 Impact drill
4 Drill head	5 Pipe expander	6 Torque wrench
7 Open-end wrench	8 Pipe cutter	9 Leakage detector
10 Vacuum pump	11 Pressure meter	12 Universal meter
13 Inner hexagon spanner		14 Measuring tape

Note:

- Please contact the local agent for installation.
- Don't use unqualified power cord.

Selection of installation location

Basic requirement

Installing the unit in the following places may cause malfunction. If it is unavoidable, please consult the local dealer:

1. The place with strong heat sources, vapors, flammable or explosive gas, or volatile objects spread in the air.
2. The place with high-frequency devices (such as welding machine, medical equipment).
3. The place near coast area.
4. The place with oil or fumes in the air.
5. The place with sulfureted gas.
6. Other places with special circumstances.
7. Do not use the unit in the immediate surroundings of a laundry a bath a shower or a swimming pool.

Indoor unit

1. There should be no obstruction near air inlet .
2. Select a location where the condensation water can be dispersed easily and won't affect other people.
3. Select a location which is convenient to connect the outdoor unit and near the power socket.
4. Select a location which is out of reach for children.
5. The location should be able to withstand the weight of indoor unit and won't increase noise and vibration.
6. The appliance must be installed 2.5m above floor.
7. Don't install the indoor unit right above the electric appliance.
8. Please try your best to keep way from fluorescent lamp.

Requirements for electric connection

Safety precaution

1. Must follow the electric safety regulations when installing the unit.
2. According to the local safety regulations, use qualified power supply circuit and air switch.
3. Make sure the power supply matches with the requirement of air conditioner. Unstable power supply or incorrect wiring or malfunction. Please install proper power supply cables before using the air conditioner.
4. Properly connect the live wire, neutral wire and grounding wire of power socket.
5. Be sure to cut off the power supply before proceeding any work related to electricity and safety.
6. Do not put through the power before finishing installation.
7. If the supply cord is damaged, it must be replaced by the manufacturer, its service agent or similarly qualified persons in order to avoid a hazard.
8. The temperature of refrigerant circuit will be high, please keep the interconnection cable away from the copper tube.
9. The appliance shall be installed in accordance with national wiring regulations.

Grounding requirement

1. The air conditioner is the first class electric appliance. It must be properly grounding with specialized grounding device by a professional. Please make sure it is always grounded effectively, otherwise it may cause electric shock.
2. The yellow-green wire in air conditioner is grounding wire, which can't be used for other purposes.
3. The grounding resistance should comply with national electric safety regulations.
4. The appliance must be positioned so that the plug is accessible.
5. An all-pole disconnection switch having a contact separation of at least 3mm in all poles should be connected in fixed wiring.

Installation of indoor unit

Step one: choosing installation location

Recommend the installation location to the client and then confirm it with the client.

Step two: install wall-mounting frame

1. Hang the wall-mounting frame on the wall; adjust it in horizontal position with the level meter and then point out the screw fixing holes on the wall.
2. Drill the screw fixing holes on the wall with impact drill (the specification of drill head should be the same as the plastic expansion particle) and then fill the plastic expansion particles in the holes.
3. Fix the wall-mounting frame on the wall with tapping screws (ST4.2X25TA) and then check if the frame is firmly installed by pulling the frame. If the plastic expansion particle is loose, please drill another fixing hole nearby.

Step three: open piping hole

1. Choose the position of piping hole according to the direction of outlet pipe. The position of piping hole should be a little lower than the wall-mounted frame, shown as below.

07、09K:

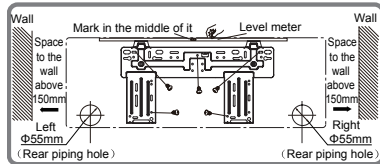

12K:

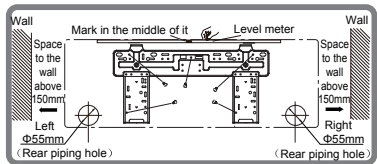

18K:

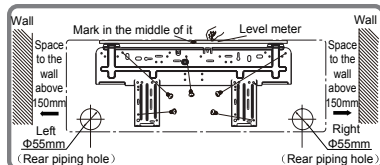

24K:

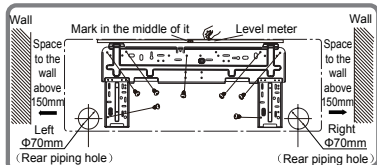

2. Open a piping hole with the diameter of $\Phi 55$ or $\Phi 70$ on the selected outlet pipe position. In order to drain smoothly, slant the piping hole on the wall slightly downward to the outdoor side with the gradient of $5-10^\circ$.

Installation of indoor unit

Note:

- Pay attention to dust prevention and take relevant safety measures when opening the hole.
- The plastic expansion particles are not provided and should be bought locally.

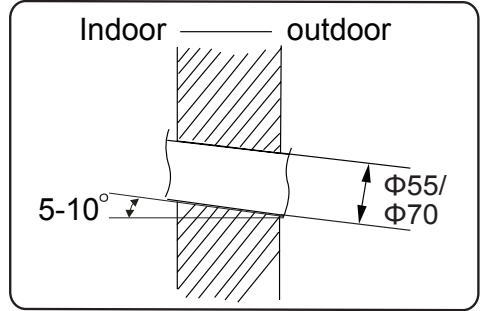

Step four: outlet pipe

1. The pipe can be led out in the direction of right, rear right, left or rear left.

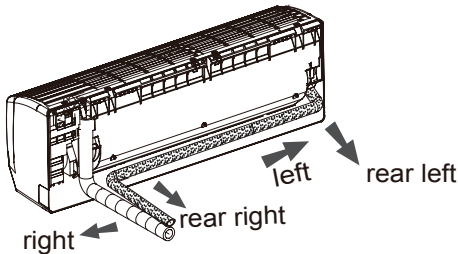

2. When select leading out the pipe from left or right, please cut off the corresponding hole on the bottom case.

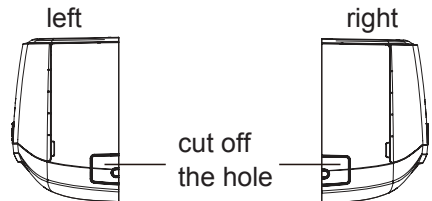

Step five: connect the pipe of indoor unit

1. Aim the pipe joint at the corresponding bellmouth.
2. Pretightening the union nut with hand.

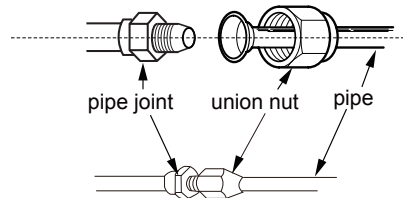

3. Adjust the torque force by referring to the following sheet. Place the open-end wrench on the pipe joint and place the torque wrench on the union nut. Tighten the union nut with torque wrench.

Installation of indoor unit

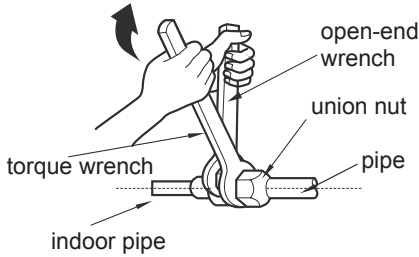

Hex nut diameter	Tightening torque (N·m)
Φ 6	15~20
Φ 9.52	30~40
Φ 12	45~55
Φ 16	60~65
Φ 19	70~75

4. Wrap the indoor pipe and joint of connection pipe with insulating pipe, and then wrap it with tape.

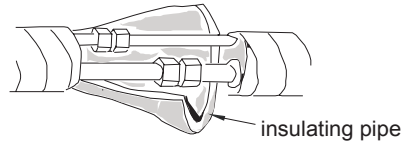

Step six: install drain hose

1. Connect the drain hose to the outlet pipe of indoor unit.

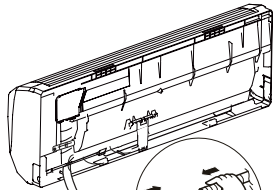

2. Bind the joint with tape.

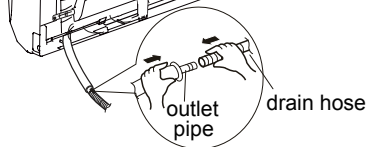
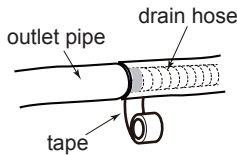

Note:

- Add insulating pipe in the indoor drain hose in order to prevent condensation.
- The plastic expansion particles are not provided.

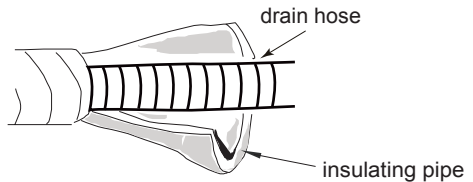

Step seven: connect wire of indoor unit

1. Open the panel, remove the screw on the wiring cover and then take down the cover.

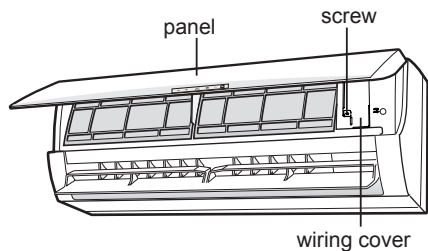

Installation of indoor unit

2. Make the power connection wire go through the cable-cross hole at the back of indoor unit and then pull it out from the front side.

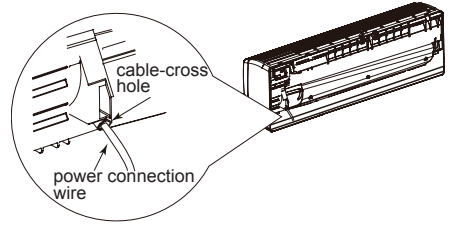

3. Remove the wire clip; connect the power connection wire to the wiring terminal according to the color; tighten the screw and then fix the power connection wire with wire clip.

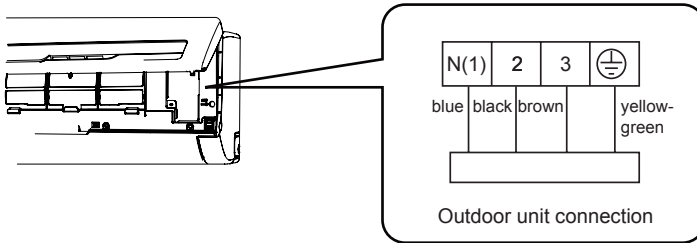

4. Put wiring cover back and then tighten the screw.
5. Close the panel.

Note:

- All wires of indoor unit and outdoor unit should be connected by a professional.
- If the length of power connection wire is insufficient, please contact the supplier for a new one. Avoid extending the wire by yourself.
- For the air conditioner with plug, the plug should be reachable after finishing installation.
- For the air conditioner without plug, an air switch must be installed in the line. The air switch should be all-pole parting and the contact parting distance should be more than 3mm.

Installation of indoor unit

Step eight: bind up pipe

1. Bind up the connection pipe, power cord and drain hose with the band.

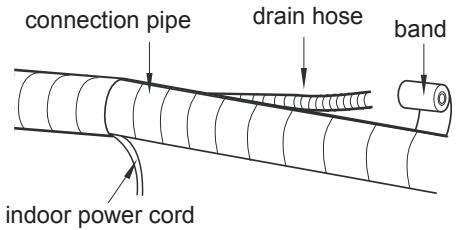
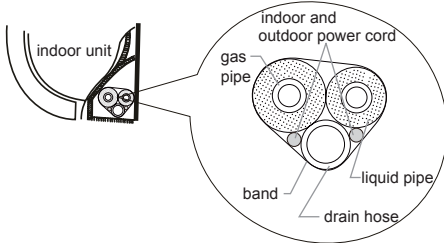

2. Reserve a certain length of drain hose and power cord for installation when binding them. When binding to a certain degree, separate the indoor power and then separate the drain hose.

3. Bind them evenly.
4. The liquid pipe and gas pipe should be bound separately at the end.

Note:

- The power cord and control wire can't be crossed or winding.
- The drain hose should be bound at the bottom.

Step nine: hang the indoor unit

1. Put the bound pipes in the wall pipe and then make them pass through the wall hole.
2. Hang the indoor unit on the wall-mounting frame.
3. Stuff the gap between pipes and wall hole with sealing gum.
4. Fix the wall pipe.
5. Check if the indoor unit is installed firmly and closed to the wall.

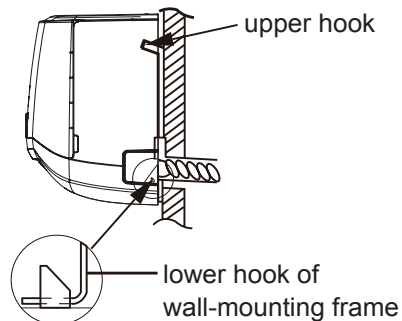
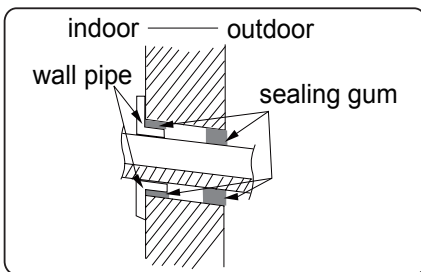

Note:

- Do not bend the drain hose too excessively in order to prevent blocking.

Check after installation

- Check according to the following requirement after finishing installation.

Items to be checked	Possible malfunction
Has the unit been installed firmly?	The unit may drop, shake or emit noise.
Have you done the refrigerant leakage test?	It may cause insufficient cooling (heating) capacity.
Is heat insulation of pipeline sufficient?	It may cause condensation and water dripping.
Is water drained well?	It may cause condensation and water dripping.
Is the voltage of power supply according to the voltage marked on the nameplate?	It may cause malfunction or damaging the parts.
Is electric wiring and pipeline installed correctly?	It may cause malfunction or damaging the parts.
Is the unit grounded securely?	It may cause electric leakage.
Does the power cord follow the specification?	It may cause malfunction or damaging the parts.
Is there any obstruction in the air inlet and outlet?	It may cause insufficient cooling (heating) capacity.
The dust and sundries caused during installation are removed?	It may cause malfunction or damaging the parts.
The gas valve and liquid valve of connection pipe are open completely?	It may cause insufficient cooling (heating) capacity.
Is the inlet and outlet of piping hole been covered?	It may cause insufficient cooling (heating) capacity or waster eletricity.

Test operation

1. Preparation of test operation

- The client approves the air conditioner.
- Specify the important notes for air conditioner to the client.

2. Method of test operation

- Put through the power, press ON/OFF button on the remote controller to start operation.
- Press MODE button to select AUTO, COOL, DRY, FAN and HEAT to check whether the operation is normal or not.
- If the ambient temperature is lower than 16°C , the air conditioner can't start cooling.

Configuration of connection pipe

1. Standard length of connection pipe
 - 5m, 7.5m, 8m.
2. Min. length of connection pipe is 3m.
3. Max. length of connection pipe.

Cooling capacity	Max length of connection pipe
5000Btu/h (1465W)	15
7000Btu/h (2051W)	15
9000Btu/h (2637W)	15
12000Btu/h (3516W)	20
18000Btu/h (5274W)	25

Cooling capacity	Max length of connection pipe
24000Btu/h (7032W)	25
28000Btu/h (8204W)	30
36000Btu/h (10548W)	30
42000Btu/h (12306W)	30
48000Btu/h (14064W)	30

4. The additional refrigerant oil and refrigerant charging required after prolonging connection pipe
 - After the length of connection pipe is prolonged for 10m at the basis of standard length, you should add 5ml of refrigerant oil for each additional 5m of connection pipe.
 - The calculation method of additional refrigerant charging amount (on the basis of liquid pipe):

Additional refrigerant charging amount = prolonged length of liquid pipe × additional refrigerant charging amount per meter
 - Basing on the length of standard pipe, add refrigerant according to the requirement as shown in the table. The additional refrigerant charging amount per meter is different according to the diameter of liquid pipe. See the following sheet.

Configuration of connection pipe

Additional refrigerant charging amount for R22, R407C, R410A and R134a

Diameter of connection pipe		Outdoor unit throttle	
Liquid pipe(mm)	Gas pipe(mm)	Cooling only(g/m)	Cooling and heating(g/m)
Φ6	Φ9.52 or Φ12	15	20
Φ6 or Φ9.52	Φ16 or Φ19	15	50
Φ12	Φ19 or Φ22.2	30	120
Φ16	Φ25.4 or Φ31.8	60	120
Φ19	—	250	250
Φ22.2	—	350	350

Pipe expanding method

Note:

Improper pipe expanding is the main cause of refrigerant leakage. Please expand the pipe according to the following steps:

A: Cut the pipe

- Confirm the pipe length according to the distance of indoor unit and outdoor unit.
- Cut the required pipe with pipe cutter.

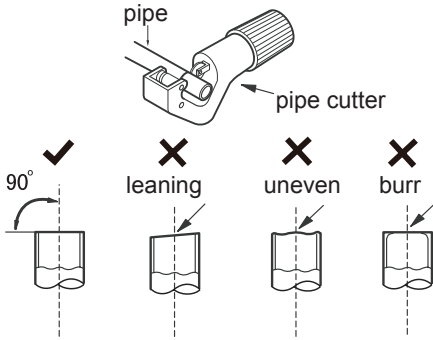

B: Remove the burrs

- Remove the burrs with shaper and prevent the burrs from getting into the pipe.

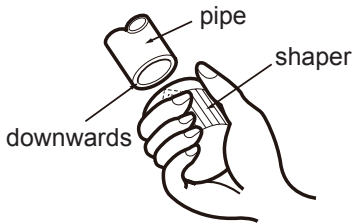

C: Put on suitable insulating pipe

D: Put on the union nut

- Remove the union nut on the indoor connection pipe and outdoor valve; install the union nut on the pipe.

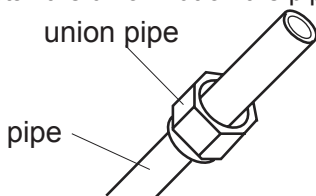

E: Expand the port

- Expand the port with expander.

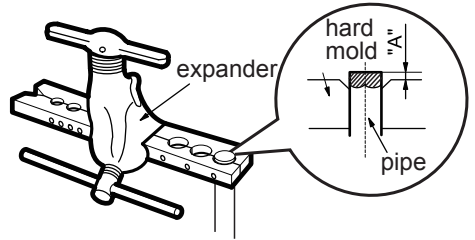

Note:

- "A" is different according to the diameter, please refer to the sheet below:

Outer diameter (mm)	A(mm)	
	Max	Min
Φ6 - 6.35(1/4")	1.3	0.7
Φ9.52(3/8")	1.6	1.0
Φ12-12.7(1/2")	1.8	1.0
Φ15.8-16(5/8")	2.4	2.2

F: Inspection

- Check the quality of expanding port. If there is any blemish, expand the port again according to the steps above.

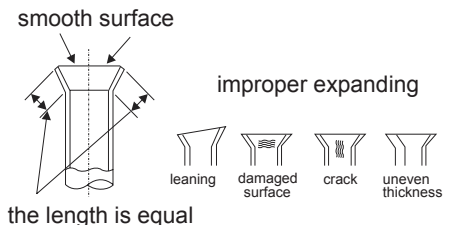

dzitsu

Aire acondicionado
modelo split

inverteer

Gracias por escoger nuestro producto.

Para un correcto funcionamiento, lea y conserve este manual para su consulta.

Si pierde el manual de usuario, póngase en contacto con el distribuidor, visite sat.eurofredgroup.com.

DS-9UIDN
DS-12UIDN
DS-18UIDN
DS-24UIDN

DSF-9UIDN MULTI (W)
DSF-12UIDN MULTI (W)
DSF-18UIDN MULTI (W)

Índice

Notas sobre el funcionamiento

Precauciones.....	1
Nombre de las partes	6

Guía de funcionamiento

Funcionamiento del mando a distancia	7
Funcionamiento de emergencia	12

Mantenimiento

Limpieza y mantenimiento.....	12
-------------------------------	----

Averías

Análisis de averías	15
---------------------------	----

Este aparato no debe ser utilizado por personas (o niños) con capacidades físicas, sensoriales o mentales reducidas, o que no sepan cómo utilizarlo, salvo bajo la supervisión de una persona responsable de su seguridad lo que hayan recibido instrucciones acerca del uso correcto del aparato. No permita que los niños jueguen con el aparato.



Esta marca indica que este producto no se considera un residuo doméstico en la UE. A fin de evitar daños al medio ambiente o a la salud de las personas como consecuencia de la eliminación no controlada de residuos, recicle el aparato para fomentar la reutilización sostenible de los materiales. Para devolver el dispositivo usado, utilice los sistemas de devolución y recogida o póngase en contacto con el comercio donde adquirió el producto. En la propia tienda pueden encargarse de reciclar el aparato de forma respetuosa con el medio ambiente.



ADVERTENCIA

Funcionamiento y mantenimiento

- Este aparato puede no puede ser utilizado por niños (no mayores de 8 años) ni personas con capacidad física, sensorial o mental reducida o que carezcan de experiencia o conocimientos sin la supervisión de un adulto o sin antes haber recibido instrucciones sobre como utilizarlo de forma segura y entender los peligros que implica su manejo.
- Los niños no deben jugar con el aparato.
- La limpieza y el mantenimiento no deben ser realizados por niños sin la supervisión de un adulto.
- No conecte el aire acondicionado a una toma múltiple. Podría provocar un incendio.
- Desconecte el aparato de la corriente cuando quiera limpiarlo. Podría producirse una descarga eléctrica.
- Si el cable de alimentación está dañado, deberá ser sustituido por el fabricante, el servicio técnico oficial o una persona cualificada para evitar riesgos.
- No limpie el aire acondicionado con agua. Podrían producirse descargas eléctricas.
- No vierta ni pulverice agua sobre la unidad interior. Pueden producirse descargas eléctricas o un mal funcionamiento.
- Después de retirar el filtro, no toque las aletas, podría cortarse.
- No utilice fuego o un secador de pelo para secar el filtro. Podría deformarse o provocar un incendio.
- El mantenimiento debe ser realizado por personal cualificado. En caso contrario, pueden producirse lesiones personales o daños materiales.



ADVERTENCIA

- No repare el acondicionador de aire Ud. mismo. Pueden producirse descargas eléctricas o daños en las partes. Si necesita reparar el aire acondicionado, póngase en contacto con el distribuidor.
- No introduzca los dedos ni ningún objeto por la entrada o salida de aire. Pueden producirse lesiones personales o daños en el aparato.
- No bloquee la salida ni la entrada de aire. Puede provocar un mal funcionamiento de la unidad.
- No moje el mando a distancia, podría dejar de funcionar.
- Cuando ocurra algo de lo siguiente, apague el aire acondicionado y desconéctelo de la corriente inmediatamente y póngase en contacto con el distribuidor o el servicio técnico:
 - El cable eléctrico está demasiado caliente o dañado.
 - El aparato hace un ruido anormal.
 - El interruptor de circuito se dispara con mucha frecuencia.
 - El aire acondicionado huele a quemado.
 - La unidad interior gotea.
- Si el aire acondicionado funciona en condiciones anormales, puede provocar averías, descargas eléctricas o un incendio.
- Al encender o apagar la unidad con el interruptor de funcionamiento de emergencia, presione este interruptor con un objeto aislante que no sea metálico.
- No se suba encima de la unidad exterior ni coloque objetos pesados. Puede provocar daños materiales o lesiones personales.



ADVERTENCIA

Acoplamiento

- La instalación debe ser realizada por personal cualificado. En caso contrario, pueden producirse lesiones personales o daños materiales.
- Al instalar la unidad, se debe seguir la normativa de seguridad eléctrica.
- Utilice circuitos eléctricos e interruptores conformes a la normativa local de seguridad.
- Instale un interruptor de circuito. Si no lo hace, la unidad puede no funcionar correctamente.
- En el cableado fijo deberá conectarse un interruptor general con una separación de contacto de al menos 3 milímetros respecto a todos los polos.
- El interruptor instalado debe tener la capacidad adecuada. Consulte la tabla siguiente: El interruptor de aire debe incluir un bucle magnético y un bucle térmico para proteger contra los cortocircuitos y la sobrecarga.
- El aire acondicionado debe estar conectado a tierra. Una toma de tierra incorrecta puede provocar una descarga eléctrica.
- No utilice cable eléctrico no homologado.
- Compruebe que el suministro eléctrico coincide con los requisitos del aparato de aire acondicionado. En caso de un suministro eléctrico inestable o un cableado incorrecto o en mal estado, instale cables eléctricos adecuados antes de utilizar el aparato.
- Conecte correctamente el cable de corriente, el cable neutro y la toma de tierra.
- Antes de realizar cualquier trabajo eléctrico, y por su seguridad, compruebe que el aparato está desconectado de la corriente.



ADVERTENCIA

- No conecte el aparato hasta haber finalizado la instalación.
- Si el cable de alimentación está dañado, el fabricante, el servicio técnico o una persona cualificada deberán proceder a su sustitución para evitar riesgos.
- La temperatura del circuito de refrigeración es muy alta. Mantenga el cable de interconexión alejado del tubo de cobre.
- Este equipo deberá ser instalado conforme a la normativa eléctrica nacional.
- La instalación debe ser realizada conforme a los requisitos de NEC y CEC y sólo por personal autorizado.
- El aire acondicionado es un aparato eléctrico de primera categoría. La toma a tierra debe realizarla un profesional con un dispositivo especializado. Asegúrese de que siempre esté conectado correctamente a tierra, de lo contrario se podrían producir descargas eléctricas.
- El cable amarillo-verde del aparato de aire acondicionado es el cable de toma a tierra, y no puede ser utilizado para otros fines.
- La resistencia a tierra debe cumplir la normativa nacional de seguridad eléctrica.
- El aparato debe estar colocado de manera que se pueda acceder al enchufe.
- Todos los cables de la unidad interior y la unidad exterior tienen que ser conectados por un profesional.
- Si la longitud del cable eléctrico es insuficiente, póngase en contacto con el distribuidor para que le facilite uno nuevo. No alargue el cable usted mismo.

Precauciones



ADVERTENCIA

- En caso de que el aire acondicionado tenga un enchufe, tendrá que ser accesible tras la instalación.
- En caso de que el aire acondicionado no tenga enchufe, habrá que instalar un interruptor en la línea.
- Si necesita reubicar el aparato de aire acondicionado, sólo personal cualificado puede hacer este trabajo. En caso contrario, se podrían producir lesiones personales o daños materiales.
- Seleccione un lugar que esté fuera del alcance de los niños y los animales, y alejado de las plantas. Si es inevitable, coloque una valla de seguridad.
- La unidad interior se instalará cerca de la pared.

Temperatura de funcionamiento

	Unidad interior DB/WB (°C)	Unidad exterior DB/WB (°C)
Refrigeración máxima	32/23	43/26
Calefacción máxima	27/-	24/18

NOTA:

- La temperatura de funcionamiento (temperatura exterior) para refrigeración es -15°C~43°C; la temperatura de calefacción del modelo sin correa eléctrica es de 15°C~24°C; la temperatura de calefacción del modelo con correa eléctrica es -20°C~24°C.

Nombre de las partes

Unidad Interior

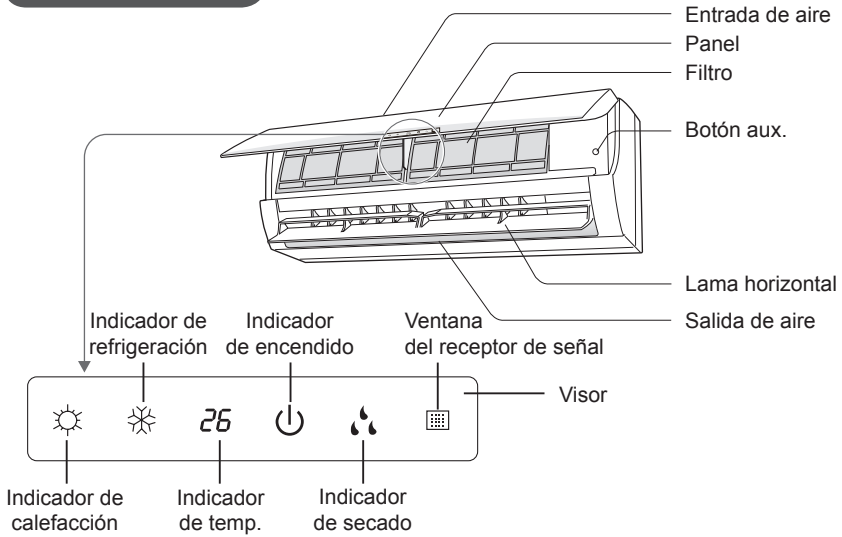

(Los indicadores o la posición del visor pueden ser distintos de los gráficos anteriores. Fíjese en el aparato que tiene instalado)

NOTA:

El producto instalado puede ser distinto de los gráficos anteriores. Fíjese en el aparato que tiene instalado.

Botones del mando a distancia

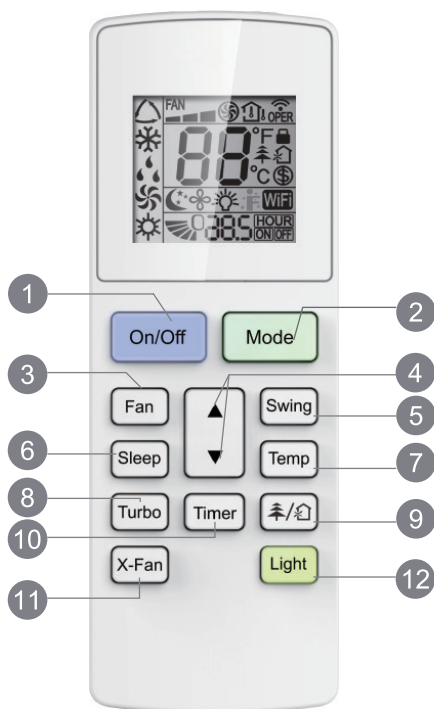

- 1 Botón On/Off ["Encendido/Apagado"]
- 2 Botón "Mode" ["Modo"]
- 3 Botón "Fan" ["Ventilación"]
- 4 Botón ▲/▼
- 5 Botón "Swing" ["Oscilación"]
- 6 Botón "Sleep" ["Sueño"]
- 7 Botón "Temp" ["Temperatura"]
- 8 Botón "Turbo" ["Turbo"]
- 9 Botón 🌳/🏠
- 10 Botón "Timer" ["Programador"]
- 11 Botón "X-fan" ["Ventilación X"]
- 12 Botón "Light" ["Luz"]

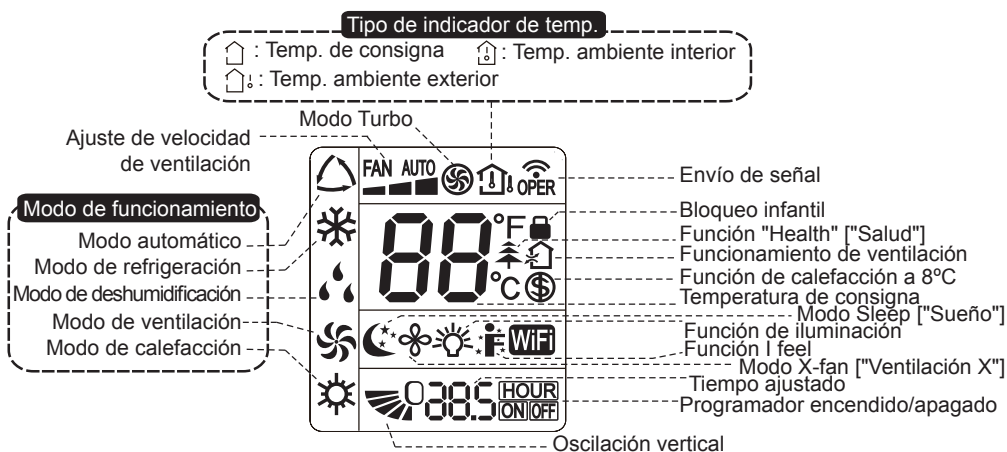

Introducción a los botones del mando a distancia



NOTA: Este mando a distancia es genérico. Algunos modelos tienen esta función, y otros no. Consulte el modelo en cuestión.

Introducción a los botones del mando a distancia

Nota:

- Éste es un mando a distancia de uso general que puede emplearse con aires acondicionados multifunción. Si su modelo no dispone de alguna función concreta, al pulsar el botón correspondiente del mando a distancia, la unidad continuará funcionando igual que antes.
- Al conectar la alimentación, el acondicionador emitirá un sonido. El indicador de funcionamiento “” se encenderá (indicador rojo). A continuación podrá controlar el acondicionador mediante el mando a distancia.
- En estado "ON", pulsando el botón del mando a distancia, el icono de señalización “” de la pantalla del mando a distancia parpadeará una vez, y el acondicionador emitirá un pitido que indica que la señal se ha enviado al acondicionador.
- Con la unidad apagada, la temperatura de consigna y el icono del reloj se mostrarán en la pantalla del mando a distancia (las funciones de programador de encendido, programador de apagado o iluminación se encuentran activadas, los iconos correspondientes aparecerán en la pantalla del mando a distancia al mismo tiempo). Con la unidad encendida, la pantalla mostrará los iconos correspondientes a las funciones ajustadas.

1 Botón ON/OFF ["Encendido/Apagado"]

Pulse este botón para encender la unidad. Vuelva a pulsarlo para apagar la unidad.

2 Botón "Mode" ["Modo"]

Cada vez que pulse este botón podrá seleccionar de modo cíclico los modos automático, de refrigeración, deshumidificación, ventilación y calefacción* conforme a la siguiente secuencia:

AUTO ► COOL ► DRY ► FAN ► HEAT*



* Nota: Sólo para modelos con función de calefacción.

3 Botón "Fan" ["Ventilación"]

Este botón sirve para ajustar la velocidad del ventilador entre automática, , , y , y de vuelta a automática.

4 Botón ▲/▼

Pulse el botón ▲/▼ para aumentar/reducir la temperatura de consigna. En el modo automático, la temperatura de consigna no puede ajustarse.

Para ajustar el tiempo de TIMER ON ["Programador de encendido"] o TIMER OFF ["Programador de apagado"], pulse “▲” o “▼”.

5 Botón "Swing" ["Oscilación"]

Pulse este botón para ajustar la función de oscilación vertical.

6 Botón "Sleep" ["Sueño"]

Con los modos de refrigeración, calefacción o deshumidificación activados, pulse este botón para iniciar la función "Sleep" ["Sueño"].

Vuelva a pulsarlo para cancelar la función "Sleep" ["Sueño"]. Esta función no está disponible en los modos de ventilación y automático.

Introducción a los botones del mando a distancia

7 Botón "Temp"

Pulsando este botón podrá visualizar la temperatura de consigna interior y la temperatura ambiente interior en la pantalla de la unidad interior. El ajuste se lleva a cabo con el mando a distancia, de modo cíclico, tal y como se indica a continuación:

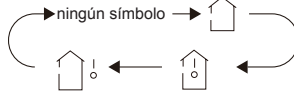

Nota:

- La visualización de la temperatura exterior no está disponible en algunos modelos. Si se solicita, la unidad interna recibirá la señal "🏠!" y mostrará la temperatura de consigna interior.

8 Botón "Turbo"

Pulsando este botón es posible activar o desactivar la función "Turbo".

9 Botón 🏠/🏠

Con este botón es posible activar y desactivar las funciones "Healthy" ["Salud"] y "Fresh Air" ["Aire fresco"] cuando la unidad se encuentra en funcionamiento. Al pulsar este botón por primera vez, la función "Fresh Air" ["Aire fresco"] se activará; el LCD indicará "🏠". Al pulsar este botón por segunda vez, las funciones "Healthy" ["Salud"] y "Fresh Air" ["Aire fresco"] se activarán al mismo tiempo; el LCD indicará "🏠" y "🏠". Al pulsar este botón por tercera vez, las funciones "Healthy" ["Salud"] y "Fresh Air" ["Aire fresco"] se desactivarán al mismo tiempo. Al pulsar este botón por cuarta vez, la función "Healthy" ["Salud"] se activará; el LCD indicará "🏠". Pulse este botón de nuevo para repetir la operación descrita.

- Esta función sólo está disponible en algunos modelos.

10 Botón "Timer" ["Programador"]

- Con la unidad encendida, pulse este botón para activar el apagado mediante programador. Con la unidad apagada, púselo para activar el encendido mediante programador.
- Si pulsa este botón una vez, el mensaje HOUR ON (OFF) ["Hora de encendido (apagado)"] parpadeará. En este momento, pulse el botón "▲" o "▼" para ajustar el programador (si los mantiene pulsados, el tiempo cambiará rápidamente). El rango de ajuste de tiempo es de 0,5 a 24 horas. Vuelva a pulsar este botón para confirmar el ajuste del programador, y el mensaje HOUR ON (OFF) ["Hora de encendido (apagado)"] dejará de parpadear.

Si los caracteres parpadean pero usted no pulsa el botón "Timer" ["Programador"], el sistema saldrá del estado de ajuste del programador al cabo de 5 segundos. Si el programador está confirmado, vuelva a pulsar este botón para cancelarlo.

11 Botón "X-fan" ["Ventilación X"]

Pulse este botón en los modos de refrigeración o deshumidificación para activar la función "X-Fan" ["Ventilación X"].



Con esta función activada, el ventilador interior seguirá funcionando a baja velocidad durante un tiempo después de apagar la unidad interior con el mando a distancia.

12 Botón "Light" ["Luz"]

Pulsando este botón puede encender y apagar la luz de la pantalla.

Introducción a las funciones de botones combinados

Combinación de los botones “▲” y “▼”: La función de bloqueo

Pulse los botones “▲” y “▼” simultáneamente para bloquear o desbloquear el teclado. Si el mando a distancia se encuentra bloqueado, se mostrará el icono . En tal caso, cada vez que se pulse cualquier botón, el icono  parpadeará tres veces.

Combinación de los botones “MODE” [“MODO”] y “▼”: Cambio de grados Fahrenheit a centígrados y viceversa

Con la unidad apagada, pulse los botones "MODE" ["Modo"] y "▼" simultáneamente para cambiar de °C a °F.

Combinación de los botones “TEMP” y “TIMER” [“Programador”]: La función de ahorro energético

En el modo de refrigeración, pulse “TEMP” y “TIMER” ["Programador"] al mismo tiempo para activar la función de ahorro energético. En los tubos Nixie del mando a distancia aparecerá el mensaje "SE". Repita la operación para cancelar la función.

Combinación de los botones “TEMP” y “TIMER” [“Programador”]: Función de calefacción a 8 °C

Pulse “TEMP” y “TIMER” ["Programador"] al mismo tiempo en modo de calefacción para iniciar la calefacción a 8 °C. Los tubos Nixie del mando a distancia mostrarán el mensaje “\$” y una temperatura seleccionada de 8 °C (46 °F, si está ajustado a grados Fahrenheit). Repita la operación para cancelar la función.

Función WIFI

Pulsando los botones "MODE" ["MODO"] y "TURBO" a la vez es posible activar o desactivar la función de WIFI. Cuando la función WIFI se encuentra activada, el icono “WIFI” se mostrará en el mando a distancia. Si mantiene pulsados al mismo tiempo los botones "MODE" ["MODO"] y "TURBO" durante 10 segundos, el mando a distancia emitirá un código de reinicio de WIFI, y la función WIFI se activará. La función WIFI se encuentra activada por defecto al establecer el suministro eléctrico del mando a distancia.

- Esta función solo está disponible en algunos modelos.

Cambio de pilas del mando a distancia

1. Oprima la parte trasera del mando a distancia marcada con  del modo que se indica en la imagen y extraiga la cubierta del compartimento de pilas siguiendo el sentido de la flecha.
2. Cambie dos pilas AAA 1.5V y asegúrese de que los polos "+" y "-" se encuentren en la posición correcta.
3. Vuelva a colocar la cubierta del compartimento de pilas.

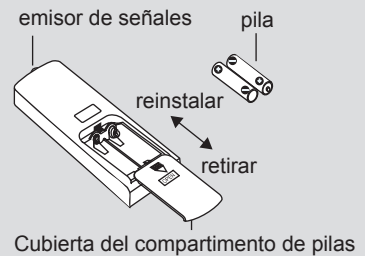

Funcionamiento de emergencia

En caso de pérdida o avería del mando a distancia, utilice el botón auxiliar para encender o apagar el aire acondicionado. A continuación se describe cómo hacerlo:

Según se muestra en la figura, abra el panel y presione el botón aux para encender o apagar el aire acondicionado. Al encender el aparato de aire acondicionado, funcionará en modo auto.

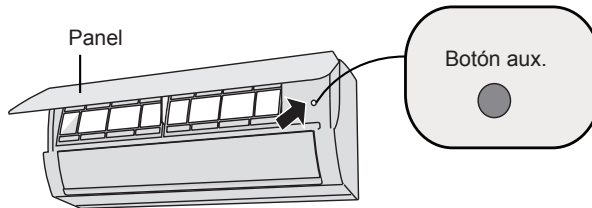

⚠ ADVERTENCIA:

Utilice un objeto no conductor para presionar el botón auto.

Limpeza y mantenimiento

⚠ ADVERTENCIA:

- A fin de evitar descargas eléctricas, apague el aire acondicionado y desconéctelo de la corriente antes de proceder a la limpieza.
- No limpie el aire acondicionado con agua. Podrían producirse descargas eléctricas.
- No utilice líquidos volátiles para limpiar el aire acondicionado.

Limpeza de la superficie de la unidad interior

Cuando la superficie de la unidad interior esté sucia, se recomienda utilizar un paño suave, seco o húmedo para limpiarla.

NOTA:

- No retire el panel durante la limpieza.

Limpeza y mantenimiento

Limpeza del filtro

1 Apertura del panel

Abra ligeramente el panel, tal y como se muestra en la figura.

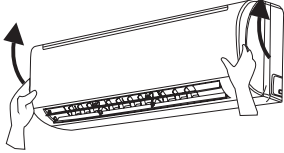

2 Retirada del filtro

Retire el filtro tal y como se indica en la figura.

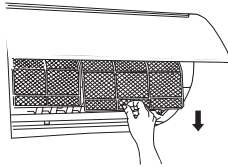

3 Limpeza del filtro

- Utilice un atrapapolvo o agua para limpiar el filtro.
- Si el filtro está muy sucio, utilice agua (menos de 45°C) para limpiarlo, y déjelo secar antes de volverlo a instalar.

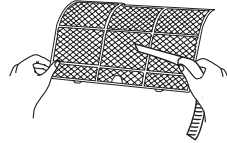

4 Instalación del filtro

Instale el filtro y cierre el panel.

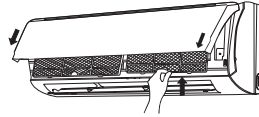

ADVERTENCIA

- El filtro se debe limpiar cada tres meses. En caso de un ambiente con mucho polvo, aumente la frecuencia de limpieza.
- Después de retirar el filtro, no toque las aletas, podría cortarse.
- No utilice fuego o un secador de pelo para secar el filtro. Podría deformarse o provocar un incendio.

Limpieza y mantenimiento

NOTA: Comprobaciones antes de la temporada de uso

1. Compruebe que las entradas y salidas de aire no estén bloqueadas.
2. Compruebe que el interruptor y los enchufes estén en buenas condiciones.
3. Compruebe que el filtro esté limpio.
4. Compruebe que los soportes de la unidad exterior no estén dañados o corroídos. Si es así, avise al distribuidor.
5. Compruebe que el tubo de drenaje esté en buen estado.

NOTA: Comprobaciones después de la temporada de uso

1. Desconecte el aparato de la corriente.
2. Limpie el filtro y el panel de la unidad interior.
3. Compruebe que los soportes de la unidad exterior no estén dañados o corroídos. Si es así, avise al distribuidor.

Nota sobre reciclaje

1. Muchos materiales de embalaje son reciclables. Lívelos a contenedor correspondiente.
2. Si quiere deshacerse el aparato de aire acondicionado, consulte al distribuidor local o al servicio técnico para hacerlo de la manera adecuada.

Análisis de averías

Análisis de casos generales

Compruebe los casos a continuación antes de llamar al servicio técnico. Si la avería continúa, póngase en contacto con el distribuidor o con el servicio técnico.

Problema	Comprobaciones	Solución
La unidad interior no recibe la señal del mando a distancia o el mando a distancia no produce ninguna acción.	<ul style="list-style-type: none"> ● Compruebe las posibles interferencias (electricidad estática, voltaje estable). 	<ul style="list-style-type: none"> ● Desenchufe la unidad. Vuelve a enchufarla transcurridos 3 minutos y póngala de nuevo en marcha.
	<ul style="list-style-type: none"> ● Compruebe que el mando a distancia está dentro de la distancia de recepción de señales. 	<ul style="list-style-type: none"> ● La distancia de recepción de señales es de 8 m.
	<ul style="list-style-type: none"> ● Compruebe que no haya obstáculos. 	<ul style="list-style-type: none"> ● Retire los obstáculos.
	<ul style="list-style-type: none"> ● Compruebe que el mando a distancia está dirigido hacia la ventana de recepción. 	<ul style="list-style-type: none"> ● Seleccione el ángulo adecuado y dirija el mando a distancia hacia la ventana de recepción de la señal de la unidad interior.
	<ul style="list-style-type: none"> ● Compruebe que la sensibilidad del mando a distancia: visor borroso, visor apagado. 	<ul style="list-style-type: none"> ● Compruebe las pilas. Si la carga de las pilas es muy baja, sustitúyalas.
	<ul style="list-style-type: none"> ● El visor está apagado en el mando a distancia. 	<ul style="list-style-type: none"> ● Compruebe que el mando a distancia no esté estropeado. Si es así, sustitúyalo.
	<ul style="list-style-type: none"> ● Compruebe si hay una lámpara fluorescente en la habitación. 	<ul style="list-style-type: none"> ● Lleve el mando a distancia cerca de la unidad interior. ● Apague la lámpara fluorescente y vuelva a intentarlo.
La unidad interior no emite aire	<ul style="list-style-type: none"> ● Compruebe que la entrada o la salida de aire de la unidad interior no estén bloqueadas. 	<ul style="list-style-type: none"> ● Elimine los obstáculos.
	<ul style="list-style-type: none"> ● Compruebe que en modo calefacción, la temperatura interior alcanza el valor establecido. 	<ul style="list-style-type: none"> ● Una vez alcanzado el valor de temperatura establecido, la unidad interior dejará de emitir aire.
	<ul style="list-style-type: none"> ● Compruebe si acaba de poner en marcha el modo calefacción. 	<ul style="list-style-type: none"> ● Para evitar la salida de aire frío la unidad interior empieza a funcionar al cabo de unos minutos. Esto es normal.

Análisis de averías

Problema	Comprobaciones	Solución
El aire acondicionado no funciona	<ul style="list-style-type: none"> ● Compruebe un posible fallo eléctrico. 	<ul style="list-style-type: none"> ● Espere hasta que se arregle el fallo eléctrico.
	<ul style="list-style-type: none"> ● Compruebe si el enchufe está suelto. 	<ul style="list-style-type: none"> ● Vuelva a conectar el enchufe.
	<ul style="list-style-type: none"> ● Compruebe si el interruptor de aire está estropeado o el fusible se ha quemado. 	<ul style="list-style-type: none"> ● Si es así, avise al servicio técnico para su sustitución.
	<ul style="list-style-type: none"> ● Compruebe si el cableado está estropeado. 	<ul style="list-style-type: none"> ● Si es así, avise al servicio técnico para su sustitución.
	<ul style="list-style-type: none"> ● Compruebe si ha puesto en marcha la unidad inmediatamente después de haberla apagado. 	<ul style="list-style-type: none"> ● Espere 3 minutos y vuelva a poner la unidad en marcha.
	<ul style="list-style-type: none"> ● Compruebe que la función seleccionada en el mando a distancia es la correcta. 	<ul style="list-style-type: none"> ● Vuelva a seleccionar la función.
Sale vaho de la salida de aire de la unidad interior	<ul style="list-style-type: none"> ● Compruebe si la temperatura y la humedad de la habitación son elevadas. 	<ul style="list-style-type: none"> ● El aire interior se enfría rápidamente. Al cabo de un momento, la temperatura y la humedad de la habitación descenderán y el vaho desaparecerá.
No se puede ajustar la temperatura	<ul style="list-style-type: none"> ● Compruebe que la unidad no esté funcionando en modo auto. 	<ul style="list-style-type: none"> ● En modo auto, la temperatura no se puede cambiar. Cambie el modo de funcionamiento si desea cambiar la temperatura.
	<ul style="list-style-type: none"> ● Compruebe que la temperatura deseada no supere el rango de temperatura del aparato. 	<ul style="list-style-type: none"> ● El rango de temperatura es: 16°C ~30°C.
El resultado de la refrigeración/calefacción no es bueno	<ul style="list-style-type: none"> ● Compruebe si el voltaje es demasiado bajo. 	<ul style="list-style-type: none"> ● Espere hasta que el voltaje se recupere.
	<ul style="list-style-type: none"> ● Compruebe si el filtro está sucio. 	<ul style="list-style-type: none"> ● Limpie el filtro.
	<ul style="list-style-type: none"> ● Compruebe que la temperatura se haya ajustado dentro del rango adecuado. 	<ul style="list-style-type: none"> ● Ajuste la temperatura dentro del rango.
	<ul style="list-style-type: none"> ● Compruebe que no haya ninguna puerta o ventana abiertas. 	<ul style="list-style-type: none"> ● Cierre las puertas y ventanas.

Análisis de averías

Problema	Comprobaciones	Solución
La unidad emite olores	<ul style="list-style-type: none">● Compruebe el origen del olor: mueble, cigarrillos, etc.	<ul style="list-style-type: none">● Elimine el origen del olor.● Limpie el filtro.
El aire acondicionado se pone en marcha de repente	<ul style="list-style-type: none">● Compruebe si hay interferencias tormentas, dispositivos inalámbricos, etc.	<ul style="list-style-type: none">● Desconecte la corriente, vuelva conectarla y ponga en marcha de nuevo la unidad.
La unidad exterior tiene vapor	<ul style="list-style-type: none">● Compruebe si está activada la función calefacción.	<ul style="list-style-type: none">● Durante la descongelación en modo calefacción, es posible que se genere vapor. Es normal.
Ruido de "agua que corre"	<ul style="list-style-type: none">● Compruebe si acaba de encender o apagar el aparato de aire acondicionado.	<ul style="list-style-type: none">● El ruido es el sonido del refrigerante que fluye en el interior de la unidad. Es normal.
Ruido de chasquidos	<ul style="list-style-type: none">● Compruebe si acaba de encender o apagar el aparato de aire acondicionado.	<ul style="list-style-type: none">● Este ruido es el sonido de la fricción provocada por la expansión y/o contracción del panel u otras partes debido al cambio de temperatura.

Análisis de averías

Código de error

- Si el aire acondicionado se encuentra en un estado anómalo, el indicador de temperatura de la unidad interior parpadeará para mostrar el código de error correspondiente. Véase la lista de abajo para identificar los códigos de error.



El diagrama del indicador de arriba no es más que una mera referencia. Observe el indicador real y su posición en el producto real.

Código de error	Solución de errores
Indicador de calefacción encendido 10 s, apagado 0.5 s	Indica un estado de descongelación. Es un estado normal.
E5: Protección de sobrecorriente	El indicador de corriente parpadea, y se muestra el mensaje E5.
C5: Avería de puente de conexión	Compruebe si el puente de conexión hace buen contacto. Si reemplaza el circuito impreso, extraiga el viejo e introduzca el nuevo.
F1: Avería de sensor de temperatura ambiente interior	Compruebe si el sensor de temperatura ambiente interior se encuentra correctamente conectado.
F2: Avería de sensor de temperatura del evaporador	Compruebe si el sensor de temperatura del tubo interior se encuentra correctamente conectado.
H6: El motor de CC (ventilador interno) no funciona	<ul style="list-style-type: none"> • El terminal de comunicación del motor de CC está flojo. • El terminal de control del motor de CC está flojo. • Las aspas del ventilador no se han instalado correctamente, y éste no gira de modo uniforme. • El motor no se ha instalado correctamente o no se ha encajado bien. • El motor se encuentra dañado. • El panel de control se encuentra dañado.
U8: Avería de circuito de detección de paso por cero para motor de CC (ventilador interior)	El panel de control se encuentra dañado.

Nota:

Si se muestran otros códigos de error, póngase en contacto con profesionales cualificados para el mantenimiento.

Análisis de averías



ADVERTENCIA

- Si se da alguna de la situaciones descritas más abajo, apague el aire acondicionado y desconecte inmediatamente la alimentación. A continuación, póngase en contacto con su proveedor o con personal cualificado para llevar a cabo el mantenimiento.
 - El cable de alimentación está sobrecalentado o dañado.
 - El aire acondicionado emite ruidos extraños durante su funcionamiento.
 - El disyuntor se acciona frecuentemente.
 - El aire acondicionado huele a quemado.
 - La unidad interior presenta fugas.
- No repare o modifique el aire acondicionado por su cuenta.
- Si el aire acondicionado funciona en condiciones anómalas, existe riesgo de averías, electrocución o incendio.

daitsu

Condizionatori d'aria Split **invertea**

Grazie per aver scelto il nostro prodotto.

Per assicurare il funzionamento corretto, leggere attentamente e conservare il presente manuale.

Se il Manuale per l'utente è stato perso, si prega di mettersi in contatto con il proprio agente locale o di visitare la pagina sat.eurofredgroup.com.

DS-9UIDN
DS-12UIDN
DS-18UIDN
DS-24UIDN

DSF-9UIDN MULTI (W)
DSF-12UIDN MULTI (W)
DSF-18UIDN MULTI (W)

Indice

Avvisi operativi

Precauzioni.....	1
Nome dei pezzi.....	6

Guida della schermata operativa

Funzionamento del telecomando	7
Funzionamento di emergenza	12

Manutenzione

Pulizia e manutenzione	12
------------------------------	----

Malfunzionamento

Analisi avarie	15
----------------------	----

Questo apparecchio non è destinato all'uso da parte di persone (inclusi i bambini) con capacità fisiche, sensoriali o mentali ridotte, o con mancanza di esperienze e conoscenze, senza la supervisione o istruzioni sull'uso dell'apparecchio da parte di una persona responsabile della loro sicurezza.

I bambini devono essere supervisionati e non devono giocare con l'apparecchio.



Questo segnale indica che il prodotto non deve essere smaltito con altri rifiuti domestici nell'UE. Per evitare eventuali danni all'ambiente o alla salute umana dovuti a smaltimento non controllato, riciclare in maniera responsabile per favorire il riutilizzo sostenibile delle risorse materiali. Per restituire un dispositivo usato, utilizzare i sistemi di restituzione e raccolta o mettersi in contatto con il rivenditore da cui il prodotto è stato acquistato.

Questi sono abilitati a ritirare il prodotto per un riciclaggio sicuro per l'ambiente.

R410A(R32/125: 50/50); 2087.5



Pulizia e manutenzione

- Questo apparecchio può essere utilizzato da bambini di un'età minima di 8 anni e da persone con capacità fisiche, sensoriali o mentali ridotte o mancanza di esperienza, esclusivamente con supervisione altrui o se istruiti sull'uso sicuro dell'apparecchio in modo da comprenderne i pericoli.
- I bambini non devono giocare con l'apparecchio.
- Le operazioni di pulizia e manutenzione non devono essere effettuate da bambini senza la supervisione di un adulto.
- Non collegare il condizionatore d'aria ad una presa adibita anche ad altri apparecchi.
In caso contrario, potrebbe verificarsi un incendio.
- Scollegare l'alimentazione quando si pulisce il condizionatore d'aria. In caso contrario, potrebbero verificarsi scosse elettriche.
- Se il cavo di alimentazione è danneggiato, deve essere sostituito dal fabbricante, da un suo agente o da personale qualificato per evitare situazioni di pericolo.
- Non lavare il condizionatore d'aria con acqua per evitare scosse elettriche.
- Non spruzzare acqua sull'unità interna. In caso contrario, potrebbero verificarsi scosse elettriche o malfunzionamento.
- Dopo la rimozione del filtro, non toccarlo per evitare lesioni.
- Non utilizzare fuoco o un asciugacapelli per asciugare il filtro onde evitare che si deformi o un pericolo di incendio.
- La manutenzione deve essere eseguita da professionisti qualificati. In caso contrario, potrebbero verificarsi lesioni personali o danni.



ATTENZIONE

- Non riparare il condizionatore d'aria da soli. Potrebbero verificarsi scosse elettriche o danni. Si prega di mettersi in contatto con il rivenditore in caso di necessità di riparazione del condizionatore.
- Non mettere le dita o oggetti nelle entrate o nelle uscite dell'aria. In caso contrario, potrebbero verificarsi lesioni personali o danni.
- Non ostruire le griglie di entrata ed uscita dell'aria. Potrebbe verificarsi un malfunzionamento.
- Non versare acqua sul telecomando, potrebbe rompersi.
- Nel caso in cui si verificano i fenomeni indicati di seguito, spegnere il condizionatore e scollegarlo immediatamente dall'alimentazione elettrica, quindi mettersi in contatto con il rivenditore o con professionisti qualificati.
 - Il cavo di alimentazione si surriscalda o è danneggiato.
 - Durante il funzionamento si ascolta un rumore anomalo.
 - L'interruttore di sicurezza si attiva frequentemente.
 - Il condizionatore emana odore di bruciato.
 - C'è una perdita dall'unità interna.
- Se il condizionatore funziona in condizioni anomale potrebbero verificarsi scosse elettriche, un malfunzionamento o un incendio.
- Quando si accende o si spegne l'unità mediante l'interruttore di emergenza, premere tale interruttore con un oggetto isolante diverso dal metallo.
- Non salire sul pannello superiore dell'unità esterna né situarvi oggetti pesanti. Questa situazione potrebbe causare lesioni personali o danni.



Montaggio

- L'installazione deve essere eseguita da professionisti qualificati. In caso contrario, potrebbero verificarsi lesioni personali o danni.
- Quando si installa l'unità, devono essere seguite le norme sulla sicurezza elettrica.
- In conformità con le norme locali sulla sicurezza, utilizzare un circuito di alimentazione e un interruttore di sicurezza idonei.
- Installare l'interruttore di sicurezza. In caso contrario, potrebbe verificarsi un malfunzionamento.
- All'impianto elettrico fisso dovrà essere collegato un dispositivo di interruzione di tutti i poli con una distanza tra i contatti di almeno 3 mm per ciascun polo.
- Dovrà includere un interruttore di sicurezza dalla capacità adeguata, fare riferimento alla tabella sottostante. Nell'interruttore pneumatico deve essere inclusa una funzione di sollecitazione magnetica e di riscaldamento per proteggere da cortocircuiti e sovraccarichi.
- Il condizionatore d'aria deve essere adeguatamente collegato a terra. Una messa a terra non corretta potrebbe causare di scosse elettriche.
- Non utilizzare un cavo di alimentazione non qualificato.
- Assicurarsi che l'alimentazione corrisponda ai requisiti del condizionatore d'aria. Alimentazione instabile o cablaggio scorretto o malfunzionamento. Si prega di installare in modo idoneo i cavi di alimentazione prima di utilizzare il condizionatore d'aria.
- Collegare in modo idoneo i cavi di tensione, neutro e di terra della presa di corrente.



ATTENZIONE

- Assicurarsi di interrompere l'alimentazione prima di procedere a qualsiasi intervento relativo ad elettricità e sicurezza.
- Non attivare l'alimentazione elettrica prima di aver terminato l'installazione.
- Se il cavo di alimentazione è danneggiato, deve essere sostituito dal fabbricante, da un suo agente o da personale qualificato per evitare situazioni di pericolo.
- La temperatura del circuito refrigerante sarà alta, mantenere il cavo di connessione lontano dal tubo in rame.
- Il dispositivo deve essere installato seguendo le normative nazionali sul cablaggio.
- L'installazione deve essere eseguita in base agli standard NEC e CEC esclusivamente da personale autorizzato.
- Il condizionatore d'aria è un apparato elettrico di prima classe. Deve essere collegato a terra in modo adeguato con dispositivi idonei e da un professionista. Assicurarsi che sia sempre messo a terra in modo efficiente, in caso contrario potrebbe verificarsi una scossa elettrica.
- Il cavo giallo-verde del condizionatore è quello di terra e non può essere utilizzato per altri scopi.
- La resistenza di terra deve essere in conformità con le normative nazionali sulla sicurezza elettrica.
- L'apparecchio deve essere posizionato in modo che la spina sia accessibile.
- Tutti i cavi dell'unità interna e di quella esterna devono essere collegati da un professionista.

Precauzioni



ATTENZIONE

- Se la lunghezza del cavo di alimentazione fosse insufficiente, si prega di mettersi in contatto con il rivenditore per ottenerne uno nuovo. Evitare di estendere il cavo da soli.
- Per il condizionatore d'aria dotato di spina, questa deve essere raggiungibile al termine dell'installazione.
- Per il condizionatore d'aria non dotato di spina, nel circuito deve essere installato un interruttore di sicurezza.
- Se fosse necessario spostare il condizionatore d'aria in un altro luogo, l'operazione deve essere svolta esclusivamente da una persona qualificata. In caso contrario, potrebbero verificarsi lesioni personali o danni.
- Scegliere un luogo fuori dalla portata dei bambini e lontano da animali o piante. Se non si può evitare, si prega di prevedere una recinzione di sicurezza.
- L'unità interna deve essere installata vicino alla parete.

Intervallo della temperatura di esercizio

	Lato interno DB/WB (°C)	Lato esterno DB/WB (°C)
Raffreddamento massimo	32/23	43/26
Riscaldamento massimo	27/-	24/18

AVVISO:

- L'intervallo della temperatura di esercizio (temperatura esterna) per il raffreddamento è di $-15^{\circ}\text{C}\sim 43^{\circ}\text{C}$; l'intervallo della temperatura del riscaldamento per il modello non fornito di cinghia per il riscaldamento elettrico del telaio è di $-15^{\circ}\text{C}\sim 24^{\circ}\text{C}$; l'intervallo della temperatura di riscaldamento per il modello fornito di cinghia per il riscaldamento elettrico del telaio è di $-20^{\circ}\text{C}\sim 24^{\circ}\text{C}$.

Nome dei pezzi

Unità interna

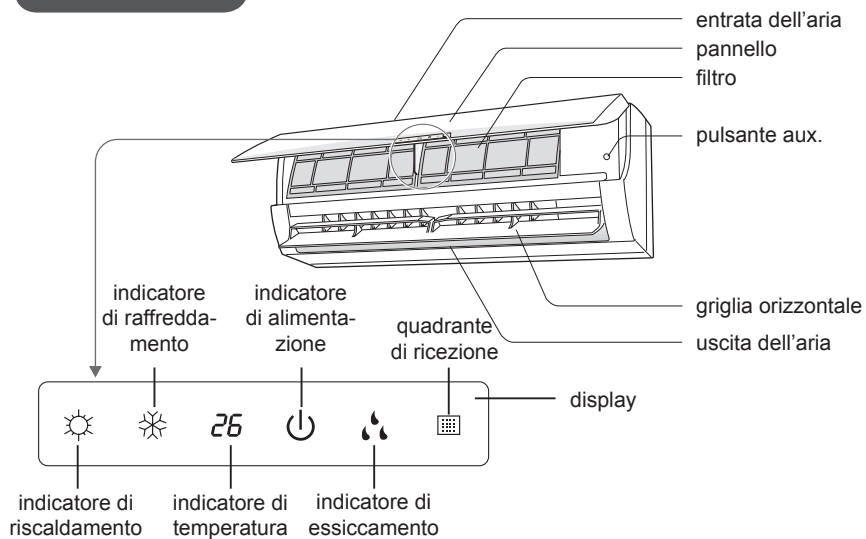

(Il contenuto del display o la posizione potrebbero essere diversi dalle immagini precedenti, fare riferimento ai prodotti reali)

AVVISO:

Il prodotto reale potrebbe essere diverso dalle immagini, fare riferimento ai prodotti reali.

Tasti del telecomando

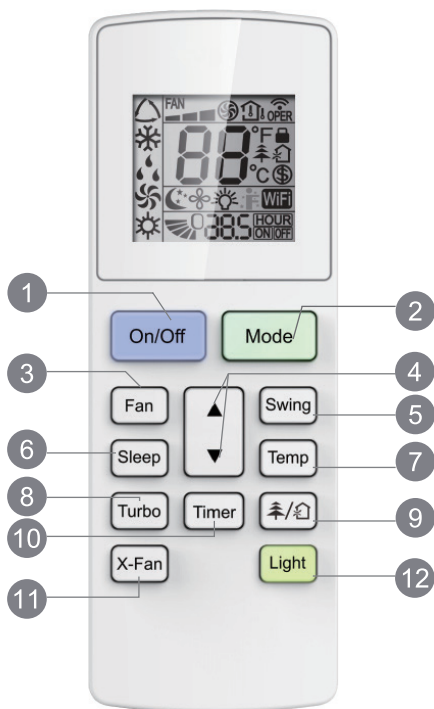

- 1 ON/OFF [acceso/spento]
- 2 MODE [modalità]
- 3 FAN [ventilazione]
- 4 Tasto ▲/▼
- 5 Swing [oscillazione]
- 6 Sleep [notte]
- 7 Temp [temperatura]
- 8 Turbo
- 9 Tasto 🏠/🏠
- 10 Timer
- 11 X-FAN [ventilazione x]
- 12 LIGHT [luce]

Introduzione ai tasti del telecomando

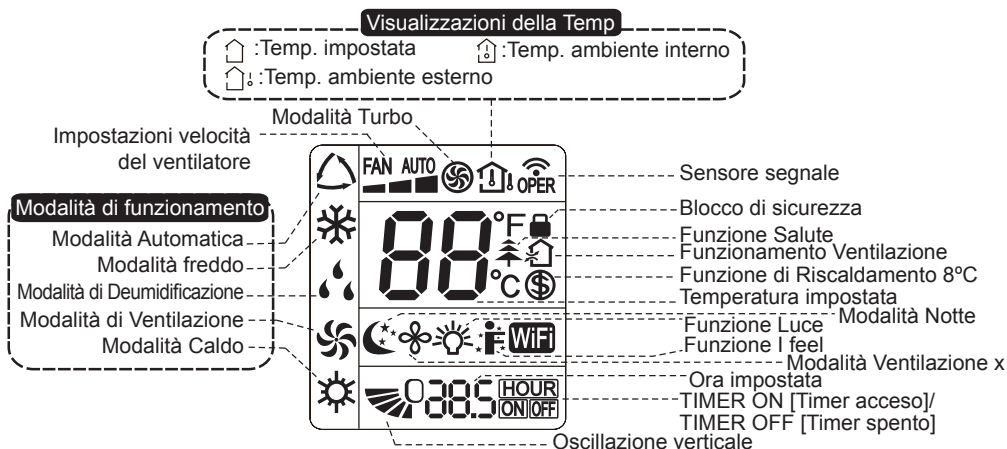

AVVISO: Questo è un telecomando generale. Non tutti i modelli dispongono di questa funzione. Consultare il modello specifico.

Introduzione ai tasti del telecomando

Nota:

- Questo è un telecomando per uso generale che può essere utilizzato con condizionatori dotati di multifunzione; se si preme il tasto di una funzione di cui il condizionatore non è dotato, l'impianto mantiene lo stato di funzionamento originale.
- In seguito all'accensione, il condizionatore emette un suono. L'indicatore di funzionamento "⏻" è acceso (indicatore rosso). A questo punto è possibile gestire il condizionatore mediante il telecomando.
- Con il condizionatore acceso, premendo il tasto del telecomando, sul display lampeggerà l'icona "📶" e il condizionatore emetterà un suono "de" che indica che il segnale è stato inviato.
- Con il condizionatore spento, sul display del telecomando si visualizza la temperatura impostata e l'icona dell'orologio (se sono impostate le funzioni di "Timer on", "Timer off" e "Luci" sul telecomando saranno visualizzate contemporaneamente anche le icone corrispondenti). Con il condizionatore acceso sul display saranno visualizzate le icone delle funzioni impostate.

1 ON/OFF [Acceso/Spento]

Premere questo tasto per accendere l'unità. Premerlo di nuovo per spegnerla.

2 Mode [Modalità]

Ogni volta che si preme questo tasto si seleziona una modalità secondo la sequenza seguente: AUTO, COOL, DRY, FAN, e HEAT *, come mostrato qui di seguito:

AUTO ► COOL ► DRY ► FAN ► HEAT*



* Nota: Solo per modelli dotati della funzione di riscaldamento.

3 FAN [Ventilazione]

Con questo tasto è possibile impostare la velocità di ventilazione nella sequenza da AUTO,  e di nuovo a Auto.

4 Tasto ▲/▼

Premere ▲/▼ per aumentare o diminuire la temperatura. La temperatura non è regolabile quando è attiva la modalità AUTO.

I tasti "▲" e "▼" servono anche per regolare l'ora di impostazione del Timer On e Timer Off.

5 Swing [Oscillazione]

Premendo questo tasto è possibile impostare l'angolo di oscillazione verticale.

6 Sleep [Notte]

Questo tasto permette di attivare la funzione sleep quando il climatizzatore è in modalità Cool [Freddo], Heat [Caldo] e Dry [Deumidificazione].

Premere il tasto di nuovo per annullare la funzione Sleep. Questa funzione non è disponibile quando l'unità è in modalità automatica [Auto] o di Ventilazione [Fan].

Introduzione ai tasti del telecomando

7 Temp [Temperatura]

Premendo questo tasto è possibile visualizzare la temperatura interna impostata e la temperatura ambiente sul display dell'unità interna. Le impostazioni si eseguono mediante il telecomando, in modo ciclico, come mostrato sotto:

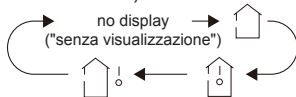

Nota:

- La visualizzazione della temperatura esterna non è disponibile per tutti i modelli. L'unità interna riceve il segnale "🏠°", e visualizza il set point della temperatura interna.

8 Turbo

Con questo tasto si attiva e disattiva la funzione Turbo.

9 Tasto 🏠/🏠

Con questo tasto si accendono e spengono le funzioni di salute [healthy] e purificazione. Premendo il tasto la prima volta si avvia la funzione di purificazione; il display visualizza l'icona "🏠". Premendo il tasto una seconda volta si attivano le funzioni di "salute" e "purificazione" insieme; il display visualizza "🏠" e "🏠". Premendo il tasto per la terza volta le funzioni di "salute" e "purificazione" vengono disattivate. Premendo il tasto per la quarta volta si attiva solo la funzione "healthy" [salute], il display visualizza l'icona "🏠". Premerlo di nuovo per ripetere l'operazione di cui sopra.

- Questa funzione non è disponibili su tutti i modelli.

10 Timer

- Con il Timer attivo, premere questo tasto per impostare il timer di spegnimento. Quando è spento premere questo tasto per impostare il Timer per l'accensione.
- Premendo il tasto una volta sul display lampeggerà il messaggio HOUR ON (OFF). Premere "▲" o "▼" per regolare il tempo da impostare (per scorrere velocemente tenere premuto il tasto "▲" o "▼"). Il range di impostazione va da 0,5 a 24 ore. Al termine premere di nuovo il tasto Timer per confermare le impostazioni e il messaggio HOUR ON (OFF) smetterà di lampeggiare. Se il messaggio lampeggia anche senza aver premuto il tasto "Timer" lo stato di impostazione del timer si annullerà dopo 5 secondi. Se il timer è confermato, premere di nuovo il tasto per cancellarlo.

11 X-Fan [Ventilazione x]

In modalità COOL [Freddo] o DRY [Deumidificazione] premere questo tasto per attivare la funzione di Ventilazione X.



Questa funzione permette alla ventilazione interna di rimanere accesa a bassa velocità ancora per un po' anche dopo aver spento l'unità mediante il telecomando.

12 Light [Luce]

Premere questo tasto per accendere la luce del display, premerlo di nuovo per spegnerla.

Introduzione alle funzioni dei tasti combinati

Combinazione dei tasti “▲” e “▼”: per bloccare

Premere “▲” e “▼” contemporaneamente per 3 secondi per bloccare o sbloccare la tastiera. Quando il telecomando è bloccato, sul display compare l'icona . In questo caso, premendo qualsiasi tasto, l'icona  lampeggia per tre volte.

Combinazione dei tasti “MODE” e “▼”: per modificare l'unità di misura della temperatura tra Fahrenheit e gradi centigradi.

Per modificare l'unità di misura della temperatura visualizzata tra °C e °F premere contemporaneamente i tasti “MODE” e “▼” con il climatizzatore spento.

Combinazione dei tasti “TEMP” e “TIMER”: per la funzione di risparmio energetico

Per avviare la funzione di risparmio energetico, premere contemporaneamente i tasti “TEMP” e “TIMER”. Sul telecomando sarà visualizzato “SE”. Ripetere l'operazione per annullare la funzione.

Combinazione dei tasti “TEMP” e “TIMER”: per la funzione di riscaldamento 8°C

Premere contemporaneamente i tasti “TEMP” e “TIMER” con l'unità in modalità riscaldamento per avviare la funzione di riscaldamento 8°C. Sul telecomando sarà visualizzato  e una temperatura selezionata di “8°C”. (46°F se si usano i gradi Fahrenheit). Ripetere l'operazione per annullare la funzione.

Funzione WIFI

Premere i tasti “MODE” e “TURBO” contemporaneamente per attivare o disattivare la funzione WIFI. Attivando questa funzione sul telecomando compare l'icona “WIFI”; Tenendo premuti i tasti “MODE” e “TURBO” contemporaneamente per 10 secondi il telecomando invierà il codice di reset della WIFI e la funzione si accenderà. Con l'attivazione del telecomando la funzione WIFI è accesa per difetto.

- Questa funzione è disponibile solo su alcuni modelli.

Sostituzione delle pile del telecomando

1. Premere la parte posteriore del telecomando nel punto indicato con , come illustrato in figura, quindi rimuovere il coperchio del vano pile spingendolo in direzione della freccia.
2. Inserire due pile nuove 7# (AAA 1.5V), rispettando la polarità “+” “-”.
3. Chiudere il vano pile.

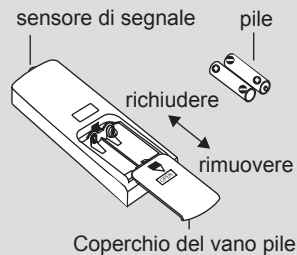

Funzionamento di emergenza

In caso di perdita o rottura del telecomando, utilizzare il pulsante ausiliare per accendere o spegnere il condizionatore d'aria. Il funzionamento dettagliato è spiegato di seguito:

Come mostrato nella figura sottostante, aprire il pannello, premere il pulsante ausiliare per accendere o spegnere il condizionatore d'aria. Una volta acceso, il condizionatore funzionerà in modalità automatica.

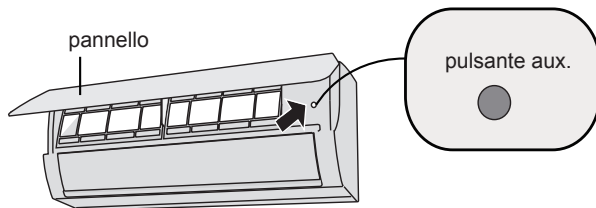

AVVISO:

Utilizzare un oggetto isolato per premere il pulsante ausiliare.

Pulizia e manutenzione

AVVISO:

- Spegnere il condizionatore e scollegare l'alimentazione prima di effettuare la pulizia dell'apparecchio per evitare scosse elettriche.
- Non lavare il condizionatore d'aria con acqua per evitare scosse elettriche.
- Non utilizzare liquidi volatili per pulire il condizionatore d'aria.

Pulizia della superficie dell'unità interna

Se la superficie dell'unità interna è sporca, si raccomanda di pulirla con un panno asciutto morbido o con un panno umido.

AVVISO:

- Non rimuovere il pannello durante la pulizia.

Pulizia e manutenzione

Pulizia del filtro

1 Aprire il pannello

Tirare il pannello ad una certa angolazione come mostrato nella figura sottostante.

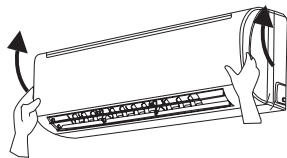

2 Rimuovere il filtro

Rimuovere il filtro come mostrato nella figura sottostante.

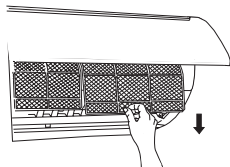

3 Pulizia del filtro

- Utilizzare un prodotto antipolvere o acqua per pulire il filtro.
- Se il filtro è molto sporco, utilizzare acqua (ad una temperatura inferiore a 45°C) per pulirlo, quindi situarlo in un luogo ombreggiato e fresco per asciugarlo.

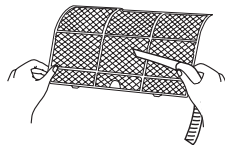

4 Installazione del filtro

Installare il filtro e chiudere il coperchio del pannello.

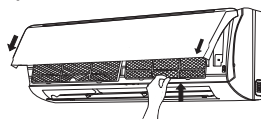

ATTENZIONE

- Il filtro deve essere pulito ogni tre mesi. Se l'ambiente in cui è installato l'apparecchio è polveroso, la frequenza di pulizia potrebbe aumentare.
- Dopo la rimozione del filtro, non toccarlo per evitare lesioni.
- Non utilizzare fuoco o un asciugacapelli per asciugare il filtro onde evitare che si deformi o un pericolo di incendio.

Pulizia e manutenzione

AVVISO: Controlli prima dell'uso stagionale

1. Verificare che le entrate e le uscite dell'aria non siano bloccate.
2. Verificare che l'interruttore, la spina e la presa siano in buone condizioni.
3. Verificare che il filtro sia pulito.
4. Verificare che il supporto di montaggio dell'unità esterna non sia danneggiato o corrosivo. In questo caso, mettersi in contatto con il rivenditore.
5. Verificare che il tubo di scarico non sia danneggiato.

AVVISO: Controlli dopo l'uso stagionale

1. Scollegare l'alimentazione.
2. Pulire il filtro ed il pannello dell'unità interna.
3. Verificare che il supporto di montaggio dell'unità esterna non sia danneggiato o corrosivo. In questo caso, mettersi in contatto con il rivenditore.

Informazioni per lo smaltimento

1. Molti materiali dell'imballaggio sono riciclabili.
Smaltirli in un'unità di riciclaggio idonea.
2. Se si desidera smaltire il condizionatore, mettersi in contatto con il rivenditore locale o con un centro servizi per ottenere informazioni sul metodo di smaltimento corretto.

Analisi avarie

Analisi di fenomeni generali

Controllare quanto specificato di seguito prima di richiedere un intervento di manutenzione. Se non si riesce ancora ad eliminare il malfunzionamento mettersi in contatto con il rivenditore locale o con professionisti qualificati.

Fenomeno	Controllo degli elementi	Soluzione
L'unità interna non riceve il segnale del telecomando o il telecomando non funziona.	● Potrebbe trattarsi di un'interferenza severa (come elettricità statica, instabilità della tensione)?	● Staccare la spina. Reinserire la spina dopo circa 3 minuti ed accendere nuovamente il condizionatore d'aria.
	● Il telecomando è all'interno del campo di ricezione del segnale?	● Il campo di ricezione del segnale è di 8 metri.
	● Sono presenti ostacoli?	● Rimuovere gli ostacoli.
	● Il telecomando è puntato verso il quadrante di ricezione?	● Selezionare l'angolazione corretta e puntare il telecomando verso il quadrante di ricezione dell'unità interna.
	● La sensibilità del telecomando è bassa e il display non si visualizza correttamente o non c'è visualizzazione?	● Controllare le batterie. Se la carica delle batterie è troppo bassa sostituirle.
	● Non c'è nessuna visualizzazione quando si aziona il telecomando?	● Verificare se il telecomando appare danneggiato. In questo caso, sostituirlo.
	● C'è una lampada fluorescente nella stanza?	● Situare il telecomando vicino all'unità interna. ● Spegnerne la lampada fluorescente e riprovare.
L'unità interna non emette aria	● Le entrate e le uscite d'aria dell'unità interna sono bloccate?	● Rimuovere gli ostacoli.
	● In modalità riscaldamento, la temperatura interna viene raggiunta per impostare la temperatura?	● Dopo aver raggiunto la temperatura impostata, l'unità interna arresta la ventilazione dell'aria.
	● In questo momento è attivata la modalità riscaldamento?	● Per evitare la ventilazione di aria fredda, l'unità interna si avvia dopo un ritardo di alcuni minuti, è un fenomeno normale.

Analisi avarie

Fenomeno	Controllo degli elementi	Soluzione
Il condizionatore d'aria non funziona	● C'è alimentazione?	● Attendere il ripristino dell'alimentazione.
	● La spina è allentata?	● Reinscrivere la spina.
	● Si attiva l'interruttore pneumatico o il fusibile è bruciato?	● Chiedere ad un professionista di sostituire l'interruttore pneumatico o il fusibile.
	● L'impianto elettrico ha un malfunzionamento?	● Chiedere ad un professionista di sostituirlo.
	● L'unità si è riavviata immediatamente dopo un'operazione di arresto?	● Attendere 3 minuti e riaccendere l'unità.
	● Le impostazioni della funzione del telecomando sono corrette?	● Ripristinare la funzione.
Dalle uscite d'aria dell'unità interna fuoriesce nebbia.	● La temperatura e l'umidità interne sono alte?	● L'aria interna si raffredda rapidamente. Dopo un certo tempo, la temperatura e l'umidità interna diminuiscono e la nebbia scompare.
La temperatura non può essere regolata.	● L'unità sta funzionando in modalità automatica?	● La temperatura non può essere regolata in modalità automatica. Passare alla modalità operativa se si ha bisogno di regolare la temperatura.
	● Ha bisogno di una temperatura superiore a quella dell'intervallo impostato?	● Intervallo di temperatura impostato: 16°C ~30°C.
L'effetto del raffreddamento (o riscaldamento) non è buono.	● La tensione è troppo bassa?	● Attendere che l'unità riprenda la tensione normale.
	● Il filtro è sporco?	● Pulire il filtro.
	● La temperatura impostata è nell'intervallo corretto?	● Regolare la temperatura all'intervallo corretto.
	● La finestra e la porta sono aperte?	● Chiudere porta e finestra.

Analisi avarie

Fenomeno	Controllo degli elementi	Soluzione
Vengono emessi odori	<ul style="list-style-type: none">● Potrebbe trattarsi di odore proveniente dai mobili o da sigarette, ecc.	<ul style="list-style-type: none">● Eliminare la fonte dell'odore. Pulire il filtro.
Il condizionatore d'aria improvvisamente funziona in modo anormale	<ul style="list-style-type: none">● Potrebbe trattarsi di un'interferenza, come un tuono, dispositivi wireless, ecc.	<ul style="list-style-type: none">● Scollegare l'alimentazione, ricollegarla ed accendere nuovamente l'unità.
Dall'unità esterna fuoriesce vapore	<ul style="list-style-type: none">● E' attivata la modalità di riscaldamento?	<ul style="list-style-type: none">● Durante lo sbrinamento in modalità di riscaldamento, potrebbe generarsi vapore, si tratta di un fenomeno normale.
Rumore di acqua	<ul style="list-style-type: none">● Il condizionatore è stato acceso o spento in questo momento?	<ul style="list-style-type: none">● Il rumore è dovuto al flusso del refrigerante interno, si tratta di un fenomeno normale.
Scricchiolio	<ul style="list-style-type: none">● Il condizionatore è stato acceso o spento in questo momento?	<ul style="list-style-type: none">● Questo rumore è causato dall'espansione e/o dalla contrazione del pannello o di altre parti, dovuta al cambio di temperatura.

Analisi avarie

Codice errore

- In caso di anomalie nel climatizzatore, l'indicatore della temperatura sull'unità interna lampeggia visualizzando il corrispondente codice errore. Si prega di consultare l'elenco riportato sotto per le azioni da realizzare secondo il codice errore segnalato.



Il diagramma dell'indicatore sopra è puramente indicativo. Consultare il prodotto attuale per identificare l'indicatore e la posizione attuale.

Codice errore	Risoluzione dei problemi
Indicatore di riscaldamento ON 10 sec. OFF 0,5 sec.	Indica lo stato di sbrinamento. È un fenomeno normale.
E5: protezione sovratensione	L'indicatore di accensione lampeggia ed è visualizzato E5.
C5: Malfunzionamento connettore jumper	Controllare se i contatti del connettore jumper funzionano correttamente. In caso di sostituzione del circuito stampato rimuovere il vecchio e sostituirlo con uno nuovo.
F1: Malfunzionamento sensore della temp. interna dell'ambiente	Controllare se il sensore della temp. interna è collegato correttamente
F2: Malfunzionamento sensore temp. evaporatore	Controllare se il sensore della temp. interna del tubo è collegato correttamente.
H6: Il motore CC (ventilatore interno) non funziona	<ul style="list-style-type: none"> • Il terminale di comunicazione del motore a corrente continua è allentato. • Il terminale di comando del motore a corrente continua è allentato. • La paletta della ventola non è stata installata correttamente e non funziona in modo adeguato. • Il motore non è stato installato correttamente e saldamente. • Il motore è danneggiato. • Il pannello di controllo è danneggiato.
U8: Anomalia circuito di rilevazione per motore CC zero crossing (ventilatore interno)	Il pannello di controllo è danneggiato.

Nota:

Se compaiono altri codici errore, contattare personale qualificato per eseguire la riparazione.

Analisi avarie



ATTENZIONE

- Se si verificano i casi indicati di sotto, spegnere immediatamente il condizionatore e interrompere l'alimentazione elettrica, quindi contattare il fornitore o personale qualificato per la riparazione.
 - Il cavo di alimentazione è surriscaldato o danneggiato.
 - Si avverte un suono anomalo durante il funzionamento.
 - L'interruttore magnetotermico si aziona frequentemente.
 - Il climatizzatore emana odore di bruciato.
 - L'unità interna è soggetta a perdite.
- Non riparare o rimontare il climatizzatore da soli.
- Il funzionamento anomalo del climatizzatore può provocare scosse elettriche o rischio di incendio.

dzitsu

Ar Condicionado Split

inverte

Obrigado por escolher o nosso aparelho.

Para um funcionamento adequado, agradecemos que leia e guarde este manual cuidadosamente.

Caso tenha perdido o Manual do Proprietário, agradecemos que contacte o agente local ou visite sat.eurofredgroup.com.

DS-9UIDN

DS-12UIDN

DS-18UIDN

DS-24UIDN

DSF-9UIDN MULTI (W)

DSF-12UIDN MULTI (W)

DSF-18UIDN MULTI (W)

Índice

Avisos de Funcionamento

Precauções.....	1
Nome das Peças	6

Guia de Funcionamento do Ecrã

Funcionamento do comando à distância	7
Funcionamento de emergência	12

Manutenção

Limpeza e Manutenção	12
----------------------------	----

Anomalia de funcionamento

Análise de avarias	15
--------------------------	----

Este aparelho não se destina a ser utilizado por pessoas (incluindo crianças) que tenham capacidades físicas, sensoriais ou mentais reduzidas ou falta de experiência e conhecimento, exceto se tiverem supervisão ou se tiverem sido instruídas sobre o uso do aparelho por uma pessoa responsável pela sua segurança.

As crianças devem ser supervisionadas de modo a garantir que não usam o aparelho para brincar.



Esta marcação indica que este produto não deve ser eliminado com outros resíduos domésticos em toda a UE. Para evitar possíveis danos para o ambiente ou para a saúde humana da eliminação não controlada de resíduos, recicle-o responsabilmente para promover a reutilização sustentável dos recursos materiais. Para encaminhar o seu dispositivo utilizado, agradecemos que o devolva aos sistemas de recolha ou contacte o revendedor onde o produto foi comprado. Eles podem conduzir este produto para uma reciclagem ambientalmente segura.



Funcionamento e Manutenção

- Este aparelho pode ser utilizado por crianças com idade igual ou superior a 8 anos e que tenham capacidades físicas, sensoriais ou mentais reduzidas ou falta de experiência e conhecimento caso tenham supervisão ou tiverem recebido instruções quanto ao uso do aparelho de forma segura e compreenderem os riscos envolvidos.
- As crianças não devem brincar com o aparelho.
- A limpeza e manutenção por parte do utilizador não devem ser efetuadas por crianças sem supervisão.
- Não ligue o ar condicionado a uma tomada universal. De outro modo, poderá causar um perigo de incêndio.
- Desconecte a fonte de alimentação ao limpar o ar condicionado. De outro modo, poderá causar um choque elétrico.
- Se o cabo de alimentação estiver danificado deve ser substituído pelo fabricante, pelo respetivo agente de assistência ou por um profissional qualificado de modo a evitar perigos.
- Não lave o ar condicionado com água para evitar um choque elétrico.
- Não pulverize água sobre a unidade interior. Isso poderá causar um choque elétrico ou anomalia de funcionamento.
- Depois de remover o filtro, não toque nas aletas para evitar lesões.
- Não use fogo ou um secador de cabelo para secar o filtro para evitar qualquer deformação ou perigo de incêndio.



AVISO

- A manutenção tem que ser realizada por profissionais qualificados. De outro modo, poderá causar lesões ou danos.
- Não repare o ar condicionado por si próprio. Isso poderá causar um choque elétrico ou danos. Contacte o revendedor quando precisar reparar o ar condicionado.
- Não introduza os dedos ou objetos na entrada ou saída de ar. Isso poderá causar lesões pessoais ou danos.
- Não bloqueie a saída nem a entrada de ar. Isso poderá causar anomalia de funcionamento.
- Não derrame água sobre o comando de controlo remoto, caso contrário, o mesmo poderá avariar-se.
- Quando o fenómeno abaixo ocorre, desligue o ar condicionado e desconecte a corrente de imediato e contacte o revendedor ou profissionais qualificados para assistência.
 - O cabo de alimentação está sobreaquecido ou danificado.
 - Há ruído anormal durante o funcionamento.
 - O disjuntor dispara frequentemente.
 - O ar condicionado emite um odor a queimado.
 - A unidade interior tem fugas.
- Caso o ar condicionado funcione sob condições anormais, isso poderá causar anomalia choque elétrico ou perigo de incêndio.
- Ao ligar ou desligar o aparelho através do interruptor de funcionamento de emergência, prima este botão com um objeto isolador que não seja metálico.
- Não pise o painel superior da unidade exterior nem coloque objetos pesados. Isso poderá causar danos ou lesões pessoais.



Acessório

- A instalação tem que ser realizada por profissionais qualificados. Caso contrário, isso poderá causar lesões pessoais ou danos.
- Tem que seguir as normas de segurança elétrica ao instalar a unidade.
- De acordo com as normas de segurança locais, use uma fonte de alimentação qualificada e um disjuntor.
- Instale o disjuntor. Caso contrário, isso poderá causar anomalia de funcionamento.
- Um interruptor de desconexão de todos os polos com uma separação de contacto de pelo menos 3 mm em todos os polos deve ser conectado à cablagem fixa.
- Incluindo um disjuntor com a capacidade adequada, observe a tabela seguinte. O interruptor de ar deve incluir a função de fivela de íman e fivela de aquecimento, poderá proteger de curtos-circuitos e sobrecargas.
- O ar condicionado deve ser devidamente ligado à terra. Uma ligação à terra incorreta poderá causar um choque elétrico.
- Não utilize um cabo de alimentação não qualificado.
- Certifique-se de que a fonte de alimentação corresponde com o requisito do ar condicionado. Fonte de alimentação instável ou cablagem incorreta ou anomalia. Instale os cabos de alimentação adequados antes de usar o ar condicionado.
- Conecte corretamente o fio elétrico, o fio neutro e o fio de terra da tomada elétrica.



- Certifique-se de que corta a fonte de alimentação antes de proceder a qualquer trabalho relacionado com eletricidade e segurança.
- Não conecte a alimentação elétrica antes de terminar a instalação.
- Se o cabo de alimentação estiver danificado deve ser substituído pelo fabricante, pelo respetivo agente de assistência ou por um profissional qualificado de modo a evitar perigos.
- A temperatura do circuito refrigerante será alta, mantenha o cabo de interconexão afastado do tubo de cobre.
- O aparelho deve ser instalado em conformidade com os regulamentos nacionais sobre cablagem elétrica.
- A instalação tem que ser realizada de acordo com os requisitos de NEC e CEC apenas por pessoal autorizado.
- O ar condicionado é um aparelho elétrico de primeira classe. Tem que ser adequadamente ligado à terra com dispositivo de ligação à terra especializado por um profissional. Certifique-se de que está sempre e efetivamente ligado à terra, caso contrário, poderá causar choque elétrico.
- O fio amarelo-verde no ar condicionado é o fio de ligação terra, o qual não pode ser utilizado para outros fi.
- A resistência de ligação à terra deve cumprir com as normas nacionais sobre segurança elétrica.
- O aparelho tem que ficar posicionado de modo a que a ficha fique acessível.
- Todos os fios da unidade interior e unidade exterior devem ser ligados por um profissional.

Precauções



AVISO

- Caso o comprimento do fio de ligação elétrica seja insuficiente, contacte o fornecedor para obter um novo. Evite aumentar o comprimento do fio elétrico por si próprio.
- Para o ar condicionado com ficha, a mesma deverá ficar acessível após terminar a instalação.
- Para o ar condicionado sem ficha, tem que instalar um disjuntor na linha.
- Caso precise reposicionar o ar condicionado noutra local, apenas uma pessoa qualificada pode realizar o trabalho. De outro modo, poderá causar lesões pessoais ou danos.
- Selecione um local que se encontre fora do alcance das crianças e afastado de animais ou plantas. Caso seja inevitável, agradecemos que instale uma vedação para efeitos de segurança.
- A unidade interior deve ser instalada perto da parede.

Intervalo de temperatura de funcionamento

	Lado interior DB/WB (°C)	Lado exterior DB/WB (°C)
Arrefecimento máximo	32/23	43/26
Aquecimento máximo	27/-	24/18

AVISO:

- O intervalo de temperatura de funcionamento (temperatura exterior) para arrefecimento é de $-15^{\circ}\text{C}\sim 43^{\circ}\text{C}$; O intervalo de temperatura de aquecimento para o modelo sem correia de aquecimento elétrico para chassis é de $-15^{\circ}\text{C}\sim 24^{\circ}\text{C}$. O intervalo de temperatura de aquecimento para o modelo com correia de aquecimento elétrico para chassis é de $-20^{\circ}\text{C}\sim 24^{\circ}\text{C}$.

Nome das Peças

Unidade Interior

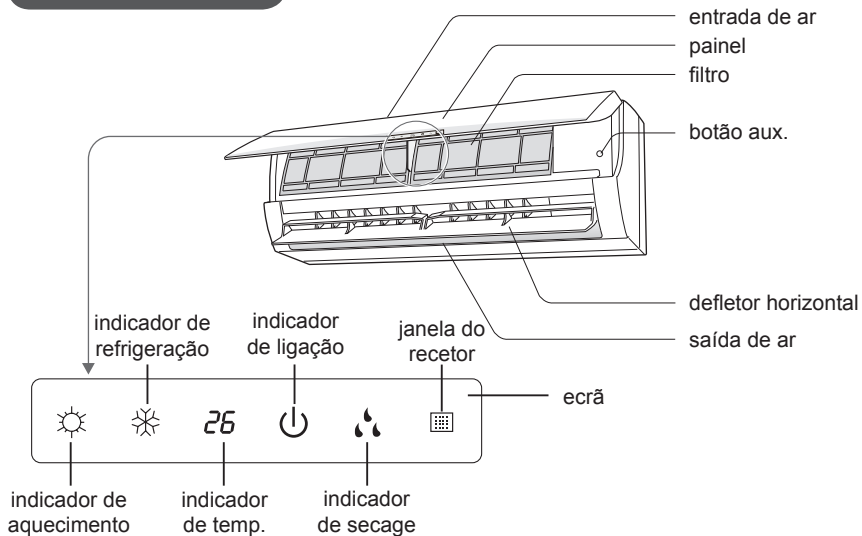

(Os conteúdos ou posição do ecrã podem ser diferentes dos gráficos acima, agradecemos que consulte os produtos re)

AVISO:

O produto real poderá ser diferente dos gráficos acima, agradecemos que consulte os produtos reais.

Botões do comando à distância

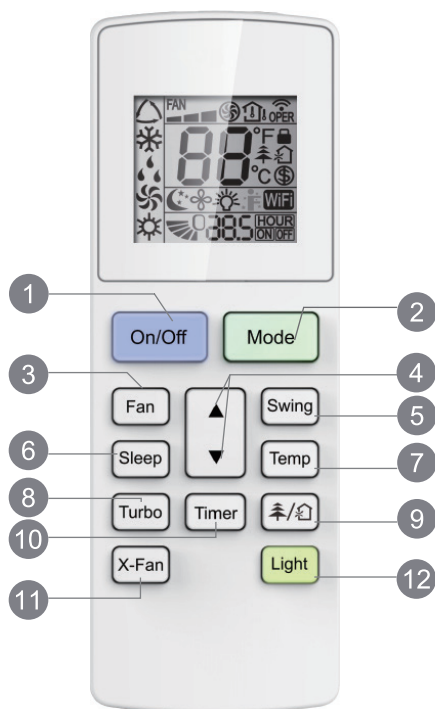

- 1 Botão ON/OFF (Ativação/Desativação)
- 2 Botão MODE (Modo)
- 3 Botão FAN (Ventoinha)
- 4 Botão ▲/▼
- 5 Botão SWING (Oscilação)
- 6 Botão SLEEP (Repouso)
- 7 Botão TEMP (Temperatura)
- 8 Botão TURBO
- 9 Botão
- 10 Botão TIMER (Programador)
- 11 Botão X-FAN (Ventoinha X)
- 12 Botão LIGHT (Iluminação)

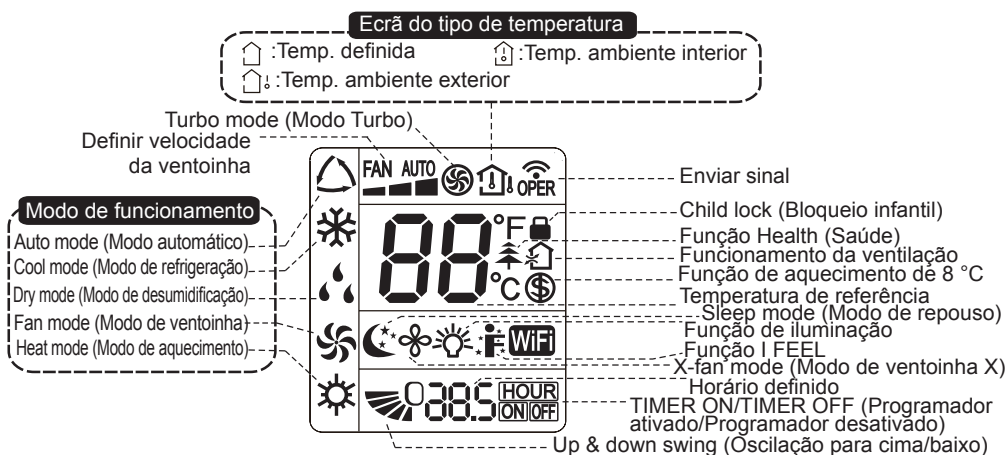

Descrição dos botões do comando à distância



ATENÇÃO: Este é um comando à distância de utilização geral. Apenas alguns modelos dispõem desta função. Consulte os modelos atuais.

Descrição dos botões do comando à distância

Nota:

- Este é um comando à distância de utilização geral, que pode ser usado em condicionadores com várias funções. Para algumas funções que o aparelho não tenha, pressionar o botão correspondente no comando à distância vai manter o estado original de funcionamento do equipamento.
- Depois de ligar a alimentação, o ar condicionado emite um som. O indicador de funcionamento “” está ON (Ativado) (indicador vermelho). Depois disto, pode acionar o ar condicionado através do comando à distância.
- Com o equipamento ativado, ao premir o botão no comando à distância, o ícone do botão “” pisca uma vez e o ar condicionado emite um som tipo “de”, indicando que o sinal foi enviado.
- Com o equipamento desativado, defina a temperatura para que o ícone do relógio seja apresentado no ecrã do comando à distância (se o programador ativado/programador desativado e as funções de iluminação estiverem definidos, são apresentados em simultâneo os ícones correspondentes no ecrã do comando à distância); com o equipamento ativado, o ecrã apresenta os ícones das respetivas funções definidas.

1 Botão ON/OFF (Ativado/Desativado)

Prima este botão para ligar o equipamento. Prima novamente este botão para desligar o equipamento.

2 Botão MODE (Modo)

Sempre que premir este botão, é selecionado um modo na sequência, desde AUTO (Automático), COOL (Frio), DRY (Seco), FAN (Ventoinha) e HEAT (Aquecimento) *, conforme indicado em seguida:

AUTO ► COOL ► DRY ► FAN ► HEAT*



* Nota: Apenas para modelos com função HEAT (Aquecimento).

3 Botão FAN (Ventoinha)

Este botão é utilizado para a definição da sequência Fan Speed (Velocidade da ventoinha), desde AUTO (Automático), , , até  regressar novamente ao modo automático.

4 Botão ▲/▼

Prima o botão ▲/▼ para aumentar/diminuir a temperatura. No AUTO mode (Modo automático), a temperatura de referência não pode ser ajustada.

Ao definir Timer On (Programador ativado) ou Timer Off (Programador desativado), prima o botão “▲” ou “▼” para ajustar o horário.

5 Botão SWING (Oscilação)

Prima este botão para definir o ângulo Up & down swing (oscilação para cima/baixo).

6 Botão SLEEP (Repouso)

No Cool mode (Modo de refrigeração), no Heat mode (Modo de aquecimento) e Dry mode (Modo de desumidificação), prima este botão para ligar a função Sleep (Repouso). Prima novamente este botão para cancelar a função Sleep (Repouso). No Fan mode (Modo de ventoinha) e no Auto mode (Modo automático), esta função não se encontra disponível.

Descrição dos botões do comando à distância

7 Botão TEMP (Temperatura)

Ao premir este botão, pode ver a temperatura de referência interior e a temperatura ambiente interior no ecrã do equipamento interior. A definição no comando à distância é selecionada, em forma circular, conforme indicado em seguida:



Nota:

- O ecrã da temperatura exterior não está disponível em alguns modelos. Caso seja solicitado, o equipamento interior recebe um sinal “🏠°”, apresentando ao mesmo tempo a temperatura de referência interior.

8 Botão TURBO

Prima este botão para ativar/desativar a função Turbo.

9 Botão 🏠/🏠

Prima este botão para utilizar as funções Health (Saúde) e Scavenging (Expulsão) em modo funcionamento. Prima o botão pela primeira vez para iniciar a função Scavenging (Expulsão); o LCD apresenta “🏠”. Prima o botão pela segunda vez para iniciar as funções Scavenging (Expulsão) e Health (Saúde) em simultâneo; o LCD apresenta “🏠” e “🏠”. Prima o botão pela terceira vez para desativar as funções Scavenging (Expulsão) e Health (Saúde) em simultâneo. Prima o botão pela quarta vez para iniciar a função Health (Saúde); o LCD apresenta “🏠”. Prima novamente este botão para repetir a operação acima.

- Esta função é aplicável apenas a alguns modelos.

10 Botão TIMER (Programador)

- Com o equipamento ativado, prima este botão para definir o Timer Off (Programador desativado); com o equipamento desativado, prima este botão para definir o Timer ON (Programador ativado).
- Prima o botão uma vez e os caracteres de HORA ON/OFF (Ativado/Desativado) aparecem a piscar. Entretanto prima o botão “▲” ou “▼” para ajustar a configuração do programador (o horário altera rapidamente ao premir o botão “▲” ou “▼”). O intervalo para o ajuste do programador varia entre as 0,5~24 horas. Prima novamente este botão para confirmar a configuração do programador e os caracteres de HORA ON/OFF (Ativado/Desativado) deixarão de piscar. Se os caracteres estiverem a piscar sem que tenha sido premido o botão do programador, o estado de configuração do programador é desativado após 5 segundos. Se o programador tiver sido confirmado, prima novamente este botão para proceder à sua desativação.

11 Botão X-FAN (Ventoinha X)



Prima este botão no COOL mode (Modo de refrigeração) e DRY mode (Modo desumidificação) para ativar a função X-FAN (Ventoinha X). Assim que esta função iniciar, a ventoinha interior funciona ainda a baixa velocidade durante alguns momentos, após o equipamento ter sido desativado pelo comando à distância.

12 Botão LIGHT (Iluminação)

Prima o botão para ativar a luz do ecrã e volte a premir para realizar a operação inversa.

Descrição das funções para combinação de botões

Botões “▲” e “▼” combinados: Sobre o bloqueio

Prima os botões “▲” e “▼” em simultâneo durante 3 segundos para bloquear ou desbloquear o teclado numérico. Se o comando à distância se encontrar bloqueado,  é apresentado. Neste caso, prima qualquer botão e  pisca três vezes.

Botões “MODE” (Modo) e “▼” combinados: Sobre a alternância de graus Fahrenheit e centígrados

Com o equipamento OFF (Desativado), prima em simultâneo os botões “MODE” (Modo) e “▼” para alternar entre °C e °F.

Botões “TEMP” (Temperatura) e “TIMER” (Programador) combinados: Sobre a função de poupança de energia

Prima “TEMP” (Temperatura) e “TIMER” (Programador) em simultâneo no Cool mode (Modo de refrigeração) para iniciar a função de poupança de energia. O tubo de Nixie é apresentado como “SE” no comando à distância. Repita a operação para desativar a função.

Botões “TEMP” (Temperatura) e “TIMER” (Programador) combinados: Sobre a função de aquecimento de 8 °C

Prima “TEMP” (Temperatura) e “TIMER” (Programador) em simultâneo no HEAT mode (Modo de aquecimento) para iniciar a Função de aquecimento do tubo de Nixie de 8 °C no comando à distância apresentada como “\$”, com a temperatura “8 °C” selecionada. (46 °F, se Fahrenheit for aplicável). Repita a operação para desativar a função.

Função WIFI

Prima os botões “MODE” (Modo) e “TURBO” em simultâneo para ativar e desativar a função WIFI. Se a função WIFI estiver ativada, o ícone “WIFI” é apresentado no comando à distância; prima continuamente durante 10 segundos os botões “MODE” (modo) e “TURBO” em simultâneo. O comando à distância envia um código de reconfiguração de WIFI ficando este ativado em seguida. A função WIFI encontra-se, por defeito, no modo ON (Ativado) após a energização do comando à distância.

- Esta função aplica-se apenas a alguns modelos.

Substituição de baterias no comando à distância

1. Prima a parte traseira do comando à distância assinalada com , conforme indicado na figura e, em seguida, retire a proteção da capa da bateria na direção da seta.
2. Substitua duas pilhas 7# (AAA 1.5V) e certifique-se de que a posição dos polares “+” e “-” se encontra correta.
3. Volte a colocar a proteção na caixa da bateria.

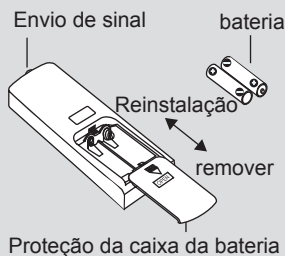

Funcionamento de emergência

Em caso de perda ou danos do comando de controlo remoto, utilize o botão auxiliar para ligar ou desligar o ar condicionado. O funcionamento em pormenor é o seguinte, conforme segue abaixo:

Conforme ilustrado na fig., abra o painel, prima o botão aux. Para ligar ou desligar o ar condicionado. Quando o ar condicionado é ligado, este operará sob o modo auto.

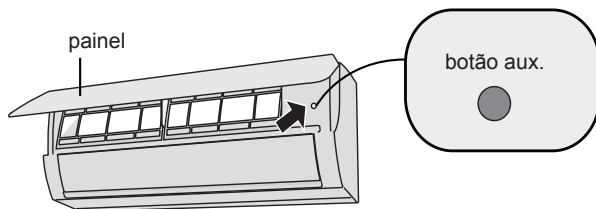

AVISO:

Use um objeto isolador para premir o botão auto.

Limpeza e manutenção

AVISO:

- Desligue o ar condicionado e desconecte da corrente antes de limpar o ar condicionado para evitar um choque elétrico.
- Não lave o ar condicionado com água para evitar um choque elétrico.
- Não utilize líquidos voláteis para limpar o ar condicionado.

Limpar a superfície da unidade interior

Quando a superfície da unidade interior está suja, é recomendável usar um pano macio e seco ou um pano molhado para o limpar.

AVISO:

- Não remova o painel ao limpá-lo.

Limpeza e Manutenção

Limpar o filtro

1 Abrir o painel

Puxe o painel para fora a um determinado ângulo conforme mostra a fig.

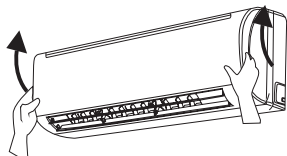

2 Remover o filtro

Remova o filtro conforme mostra a fig.

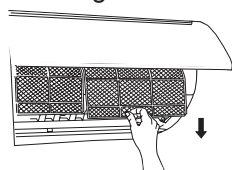

3 Limpar o filtro

- Use o coletor de pó ou água para limpar o filtro.
- Quando o filtro está muito sujo, use água (abaixo dos 45°C) para o limpar e, em seguida, coloque-o num local fresco e com sombra para o secar.

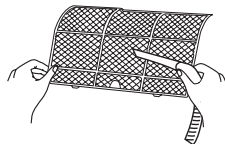

4 Instalar filtro

Instale o filtro e, em seguida, feche firmemente a tampa do painel.

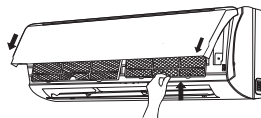

! AVISO

- O filtro deve ser limpo a cada três meses. Se existir muito pó no ambiente de operação, a frequência de limpeza pode ser aumentada.
- Depois de remover o filtro, não toque nas aletas para evitar lesões.
- Não use fogo ou um secador de cabelo para secar o filtro para evitar qualquer deformação ou perigo de incêndio.

Limpeza e Manutenção

AVISO: Verificação antes da temporada de uso

1. Verifique se as entradas e saídas de ar estão bloqueadas.
2. Verifique se o interruptor de ar, a ficha e a tomada estão em boas condições.
3. Verifique se o filtro está limpo.
4. Verifique se o suporte de montagem para a unidade exterior se encontra danificado ou corroído.
Em caso afirmativo, contacte o revendedor.
5. Verifique se o tubo de drenagem está danificado.

AVISO: Verificação após a temporada de uso

1. Desconecte a fonte de alimentação.
2. Limpe o filtro e o painel da unidade interior.
3. Verifique se o suporte de montagem para a unidade exterior se encontra danificado ou corroído.
Em caso afirmativo, contacte o revendedor.

Aviso para recuperação

1. Muitos materiais da embalagem são recicláveis.
Elimine-os colocando-os na adequadamente na unidade de reciclagem.
2. Se pretende desfazer-se do ar condicionado, entre em contacto com o revendedor local ou o centro de serviços de consulta para o método de eliminação correto.

Análise de avarias

Análise do fenómeno geral

Verifique os itens abaixo antes de solicitar a manutenção. Caso não consiga resolver a anomalia, agradecemos que contacte o revendedor local ou profissionais qualificados.

Fenómeno	Verificar itens	Solução
A unidade interior não consegue receber o sinal do comando de controlo remoto ou o mesmo não apresenta nenhuma ação	● Se interfere gravemente (tal como eletricidade estática, tensão estável)?	● Retire a ficha. Reintroduza a ficha cerca de 3 minutos depois e, em seguida, volte a ligar a unidade.
	● Será que o comando de controlo remoto está dentro alcance de receção de sinal?	● O alcance de receção de sinal é de 8 metros.
	● Será que existem obstáculos?	● Remova os obstáculos.
	● Será que o comando de controlo remoto está a pontar para a janela de receção?	● Selecione o ângulo e ponto apropriados do comando de controlo remoto na receção na unidade interior.
	● A sensibilidade do comando de controlo remoto está fraca; visor pouco nítido ou sem apresentação?	● Verifique as pilhas. Caso a carga das pilhas seja muito fraca, proceda à sua substituição.
	● Nenhuma apresentação ao operar o comando de controlo remoto?	● Verifique se o comando de controlo remoto parece estar danificado. ● Em caso afirmativo, proceda à sua substituição.
	● Lâmpada fluorescente na divisão?	● Aproxime o comando de controlo remoto da unidade interior. ● Desligue a lâmpada fluorescente e, em seguida, tente novamente.
Nenhum ar emitido da unidade interior	● A entrada ou saída de ar da unidade interior está bloqueada?	● Elimine os obstáculos.
	● Sob o modo de aquecimento, a temperatura interior é alcançada até à temperatura definida?	● Após alcançar a temperatura definida, a unidade interior parará de soprar ar.
	● O modo de aquecimento acabou de ser ligado?	● Para evitar soprar ar frio, a unidade interior será iniciada após atrasar durante vários minutos, o que constitui um fenómeno normal.

Análise de avarias

Fenómeno	Verificar itens	Solução
O ar condicionado não funciona	● Falha de energia?	● Aguarde até que a energia seja restabelecida.
	● A ficha está solta?	● Reintroduza a ficha.
	● O interruptor de ar dispara ou o fusível está queimado?	● Peça a um profissional para substituir o interruptor de ar ou fusível.
	● A cablagem tem uma anomalia?	● Peça a um profissional para a substituir.
	● A unidade reiniciou imediatamente após ter parado a operação?	● Aguarde 3 minutos e, em seguida, ligue novamente o aparelho.
	● Será que a definição de função para o comando de controlo remoto está correta?	● Reinicie a função.
É emitida uma névoa a partir da saída de ar da unidade interior	● A temperatura e humidade interiores estão altas?	● Porque o ar interior arrefece rapidamente. Após algum tempo, a temperatura e humidade interiores diminuirão e a névoa desaparecerá.
A temperatura definida não pode ser ajustada	● A unidade está a funcionar sob o modo auto?	● A temperatura não pode ser ajustada no modo auto. Altere o modo de funcionamento, caso precise ajustar a temperatura.
	● A sua temperatura requerida excede o intervalo da temperatura definida?	● Intervalo da temperatura definida: 16°C~30°C.
O efeito de refrigeração (aquecimento) não é bom.	● A tensão está muito baixa?	● Aguarde até que a tensão retorne ao normal.
	● O filtro está sujo?	● Limpe o filtro.
	● A temperatura definida está dentro do intervalo adequado?	● Ajuste a temperatura para o intervalo adequado.
	● A porta e janela estão abertas?	● Feche a porta e janela.

Análise de avarias

Fenómeno	Verificar itens	Solução
Existem odores a serem emitidos	<ul style="list-style-type: none">• Será que existe uma fonte de odor, tal como móveis e cigarros, etc.	<ul style="list-style-type: none">• Elimine a fonte do odor• Limpe o filtro.
O ar condicionado funciona normalmente de repente	<ul style="list-style-type: none">• Será que existe interferência, tal como relâmpagos, dispositivos sem fios, etc.	<ul style="list-style-type: none">• Desconecte da corrente, volte a ligar e, em seguida, ligue a unidade novamente.
A unidade exterior tem vapor	<ul style="list-style-type: none">• O modo de aquecimento está ligado?	<ul style="list-style-type: none">• Durante o degelo no modo de aquecimento, isso poderá gerar vapor, o que se trata de um fenómeno normal.
Ruído de “água corrente”	<ul style="list-style-type: none">• O ar condicionado acabou de ser ligado ou desligado?	<ul style="list-style-type: none">• O ruído é o som do fluxo de refrigerante dentro da unidade, o que se trata de um fenómeno normal.
Ruído de rachadura	<ul style="list-style-type: none">• O ar condicionado acabou de ser ligado ou desligado?	<ul style="list-style-type: none">• Este é o som de fricção causada pela expansão e/ou contração do painel ou outras peças devido à alteração da temperatura.

Análise de avarias

Código de erro

- Quando o estado do ar condicionado não for o normal, o indicador de temperatura no equipamento interior pisca para apresentar o código de erro correspondente. Consulte a lista apresentada em seguida para identificar o código de erro.



O diagrama de indicadores acima mencionado serve apenas como referência. Consulte o próprio produto para conhecer o indicador e a respetiva posição.

Código de erro	Soluções de erros
Indicador de aquecimento ON (Ligado) durante 10 segundos OFF (Desligado) durante 0,5 segundos	Indica um estado de descongelamento. É um fenómeno normal.
E5: proteção contra sobrecarga	O indicador de alimentação pisca e o E5 é apresentado
C5:Avaria do cabo de derivação	Verifique se o cabo de derivação tem bom contacto. Para substituir o PCB, remova o antigo e coloque o novo PCB.
F1:Avaria do sensor de temp. ambiente interior	Verifique se o sensor de temp. ambiente interior está ligado corretamente.
F2:Avaria do sensor de temp.do evaporador	Verifique se o sensor de temp. do tubo interior está ligado corretamente.
H6:O motor de corrente contínua (ventoinha interior) não funciona	<ul style="list-style-type: none">• O terminal de retorno do motor de corrente contínua não foi ligado corretamente.• A extremidade de controlo do motor de corrente contínua não tem ligação firme.• As lâminas da ventoinha não foram instaladas corretamente e esta não funciona bem.• O motor não foi instalado correta e firmemente.• O motor foi danificado.• O painel de controlo foi danificado.
U8:Avaria do circuito de deteção da passagem por zero (ventoinha interior)	O painel de controlo foi danificado.

Nota:

Se existirem outros códigos de erro, entre em contacto com profissionais qualificados para realizarem esse serviço.

Análise de avarias

AVISO

- Quando ocorrer o fenómeno abaixo descrito, desligue o ar condicionado e desconecte a alimentação imediatamente e, em seguida, entre em contacto com o vendedor ou com os profissionais qualificados para o serviço.
 - O cabo de alimentação está em sobreaquecimento ou danificado.
 - Ouve-se um som incomum durante o seu funcionamento.
 - O disjuntor dispara com frequência.
 - O ar condicionado emite um cheiro a queimado.
 - O equipamento interior tem uma fuga.
- Não repare nem modifique o ar condicionado sozinho
- Se o ar condicionado não funcionar corretamente, isso pode causar avarias, choque elétrico ou perigo de incêndio.

dzitsu

Climatiseur split

inverteq

Nous vous remercions d'avoir choisi notre produit.
Pour un fonctionnement approprié, veuillez lire et conserver ce manuel soigneusement.
Si vous avez perdu le mode d'emploi, veuillez contacter votre agent local, vous rendre
sur sat.eurofredgroup.com.

DS-9UIDN
DS-12UIDN
DS-18UIDN
DS-24UIDN

DSF-9UIDN MULTI (W)
DSF-12UIDN MULTI (W)
DSF-18UIDN MULTI (W)

Table des matières

Modes d'emploi

Précautions.....	1
Nom des pièces.....	7

Guide des opérations à l'écran

Fonctionnement de la télécommande	8
Mode d'urgence.....	13

Entretien

Nettoyage et entretien	13
------------------------------	----

Dysfonctionnement

Analyse des dysfonctionnements.....	16
-------------------------------------	----

Cet appareil n'est pas supposé être utilisé par des personnes (y compris des enfants) aux capacités physiques, sensorielles ou mentales réduites, ou qui manquent d'expérience et de connaissances, sauf sous la supervision d'une personne responsable de leur sécurité ou si elles suivent ses instructions d'utilisation de l'appareil.

Il faudra surveiller les enfants pour s'assurer qu'ils ne jouent pas avec l'appareil.



Cette inscription indique qu'il ne faudra pas mettre ce produit au rebut avec les autres ordures ménagères dans toute l'UE. Afin d'éviter tout risque pour l'environnement et pour la santé à la suite de l'élimination incontrôlée des déchets, veuillez recycler votre appareil afin de contribuer à la réutilisation durable des ressources. Pour restituer le produit usagé, veuillez utiliser les systèmes de reprise et de collecte ou contactez le revendeur où vous avez acquis votre produit. Ce dernier pourra le reprendre et recycler le produit sans nuire à l'environnement.



Fonctionnement et entretien

- Cet appareil peut être utilisé par des enfants d'à partir de 8 ans et par des personnes avec des capacités physiques, sensorielles et mentales réduites ou qui manquent d'expérience ou de connaissance, si elles sont sous surveillance ou si elles ont été informées de la manière d'utiliser l'appareil en toute sécurité et si elles comprennent les risques impliqués.
- Les enfants ne doivent pas jouer avec cet appareil.
- Les enfants ne doivent effectuer aucune intervention de nettoyage ou d'entretien sans surveillance.
- Ne branchez pas le climatiseur à une prise multiple. Cela pourrait provoquer un incendie.
- Veuillez débrancher le climatiseur pour le nettoyer. Dans le cas contraire, cela pourrait provoquer une décharge électrique.
- Si le cordon d'alimentation est endommagé, il doit être remplacé par le fabricant, son agent d'entretien ou une personne habilitée.
- Veuillez ne pas nettoyer le climatiseur avec de l'eau afin d'éviter les décharges électriques.
- Ne vaporisez pas d'eau sur l'unité intérieure. Cela pourrait provoquer une décharge électrique ou un dysfonctionnement.
- Après avoir retiré le filtre, ne touchez pas les pales pour ne pas vous blesser.
- Veuillez ne pas exposer le filtre aux flammes ou à un sèchecheveux afin d'éviter de le déformer ainsi que les risques d'incendie.



MISE EN GARDE

- Les opérations de maintenance devront être effectuées par du personnel qualifié. Dans le cas contraire, cela pourrait provoquer des blessures ou des dommages.
- Ne réparez pas le climatiseur pas vous-même. Cela pourrait provoquer une décharge électrique ou un dysfonctionnement. Veuillez contacter votre revendeur si vous avez besoin de faire réparer votre climatiseur.
- N'insérez pas vos doigts ni d'objets dans l'arrivée ou la sortie d'air. Cela pourrait provoquer des blessures ou des dommages.
- N'obstruez ni l'arrivée ni la sortie d'air. Cela pourrait provoquer un dysfonctionnement.
- Veuillez ne pas mouiller la télécommande car cela pourrait la rendre inutilisable.
- Lorsque les situations ci-dessous apparaissent, veuillez arrêter le climatiseur, le débrancher du secteur et contacter votre revendeur ou un réparateur agréé pour réparation.
 - Le cordon d'alimentation chauffe excessivement ou est endommagé.
 - L'appareil émet un bruit anormal pendant son fonctionnement.
 - Le disjoncteur saute fréquemment.
 - Le climatiseur dégage une odeur de brûlé.
 - L'unité intérieure fuit.
- Si le climatiseur fonctionne dans des conditions anormales, cela pourrait provoquer une décharge électrique ou un risque d'incendie.



MISE EN GARDE

- Lorsque vous allumez ou vous éteignez l'unité en utilisant l'interrupteur d'arrêt d'urgence, veuillez appuyer sur cet interrupteur avec un objet isolant non métallique.
- Veuillez ne pas marcher sur le panneau supérieur de l'unité extérieure ni y placer des objets lourds. Cela pourrait provoquer des blessures ou des dommages.

Fixation

- L'installation devra être effectuée par du personnel qualifié. Dans le cas contraire, cela pourrait provoquer des blessures ou des dommages.
- Il faudra respecter les réglementations de sécurité électrique pendant l'installation de l'unité.
- Conformément aux réglementations électriques locales, veuillez utiliser un circuit d'alimentation et un disjoncteur appropriés.
- Vous devez installer obligatoirement un disjoncteur. Dans le cas contraire, cela pourrait provoquer un dysfonctionnement.
- Un interrupteur omnipolaire disposant d'une séparation entre les contacts d'au moins 3 mm dans chaque pôle devra être intégré au câblage fixe.
- Cela devra inclure un disjoncteur de la capacité appropriée, veuillez vous référer au tableau suivant. Le commutateur à air devra être équipé d'une fonction boucle magnétique et d'une fonction chauffage boucle magnétique afin d'éviter les courts-circuits et les surcharges.
- Le climatiseur devra être correctement relié à la terre. Une mauvaise connexion à la terre pourrait provoquer une décharge électrique.



MISE EN GARDE

- Veuillez ne pas utiliser de câble d'alimentation électrique inapproprié.
- Veuillez vous assurer que l'alimentation électrique correspond aux besoins du climatiseur. Alimentation instable, câblage incorrect ou dysfonctionnement. Veuillez installer des câbles d'alimentation appropriés avant d'utiliser le climatiseur.
- Veuillez connecter correctement les câbles de phase, neutre et de terre à la prise secteur.
- Assurez-vous de bien déconnecter l'alimentation avant de procéder à tout type de travail électrique en toute sécurité.
- N'alimentez pas l'appareil avant d'avoir fini l'installation.
- Si le cordon d'alimentation est endommagé, il doit être remplacé par le fabricant, son agent d'entretien ou une personne habilitée.
- Le circuit réfrigérant aura une température élevée, veuillez maintenir le câble d'interconnexion éloigné du tuyau en cuivre.
- L'appareil devra être installé conformément aux réglementations de câblage nationales.
- Les travaux d'installation doivent être réalisés conformément aux normes NEC et CEC par du personnel habilité.
- Le climatiseur est un dispositif électrique de classe 1. Il doit être correctement relié à la terre avec un dispositif de mise à la terre spécifique par un spécialiste. Veuillez vous assurer que l'appareil est toujours correctement relié à la terre, autrement cela pourrait provoquer une décharge électrique.



MISE EN GARDE

- Le câble jaune et vert est le câble de terre. Il ne doit pas être utilisé à d'autres fins.
- La résistance de mise à la terre doit être conforme aux normes de sécurité électriques nationales.
- Cet appareil doit être positionné de façon à ce que la prise de connexion à l'alimentation soit accessible.
- Tous les câbles de l'unité intérieure et extérieure doivent être connectés par un professionnel.
- Si la longueur du câble d'alimentation est insuffisante, veuillez contacter votre fournisseur pour qu'il vous en donne un autre. Évitez de prolonger le câble par vous-même.
- Concernant les modèles de climatiseur disposant d'une prise, cette dernière doit se trouver à portée de main une fois l'installation terminée.
- Concernant les modèles de climatiseur ne disposant pas de prise, vous devrez installer un disjoncteur sur la ligne électrique.
- Si vous devez changer le climatiseur de place, ce travail ne pourra être effectué que par un technicien spécialisé. Dans le cas contraire, cela pourrait provoquer des blessures ou des dommages.
- Veuillez choisir un emplacement hors de portée des enfants et éloigné des plantes et des animaux. Si cela est inévitable, veuillez mettre en place une clôture afin de garantir la sécurité.
- L'unité intérieure ne doit pas être installée près du mur.

Précautions



MISE EN GARDE

Plage des températures :

	Côté intérieur DB/WB (°C)	Côté extérieur DB/WB (°C)
Rafrachissement maximum	32/23	43/26
Chauffage maximum	27/-	24/18

REMARQUE :

- La température de fonctionnement (température extérieure) pour le refroidissement est comprise entre -15°C et 43°C ; la température de chauffage pour le modèle sans ceinture électrique de chauffage pour le châssis est comprise entre -15°C et 24°C ; la température de chauffage pour le modèle avec ceinture électrique de chauffage pour le châssis est comprise entre -20 °C et 24°C.

Nom des pièces

Unité intérieure

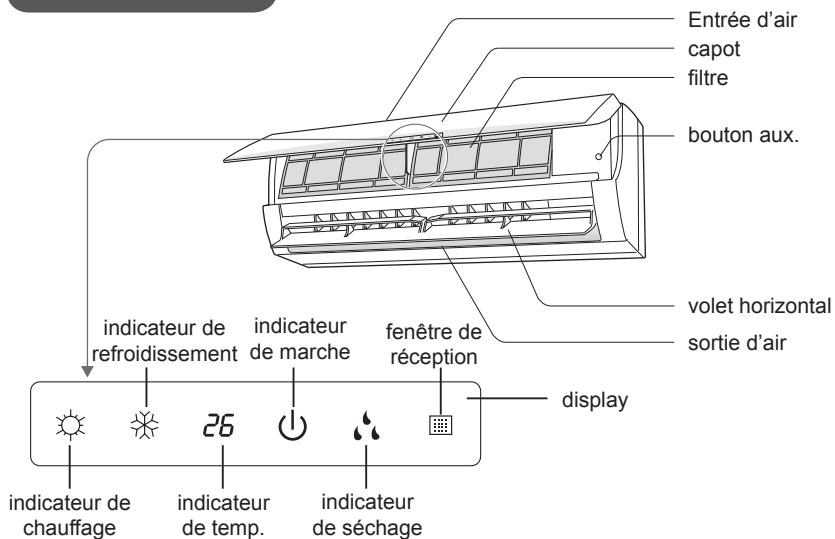

(Le contenu affiché ou les positions peuvent différer des images, veuillez vous référer aux produits réels)

REMARQUE :

Le produit réel peut différer des images, veuillez vous référer aux produits réels.

Touches de la télécommande

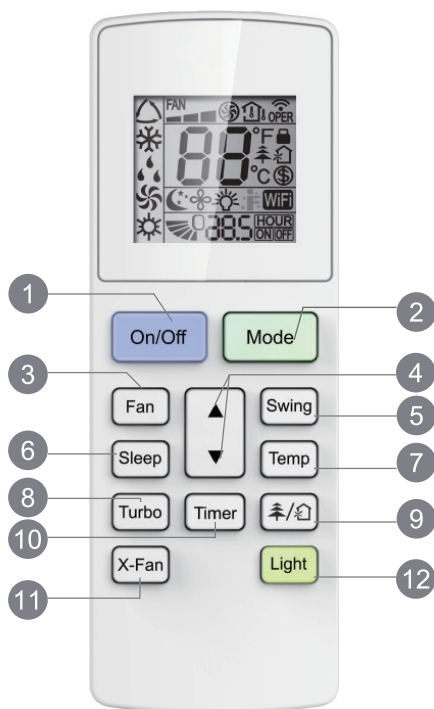

- 1 Touche ON/OFF
- 2 Touche Mode
- 3 Touche Fan
- 4 Touches ▲/▼
- 5 Touche Swing
- 6 Touche Sleep
- 7 Touche Temp
- 8 Touche Turbo
- 9 Touche
- 10 Touche Timer
- 11 Touche X-Fan
- 12 Touche Light

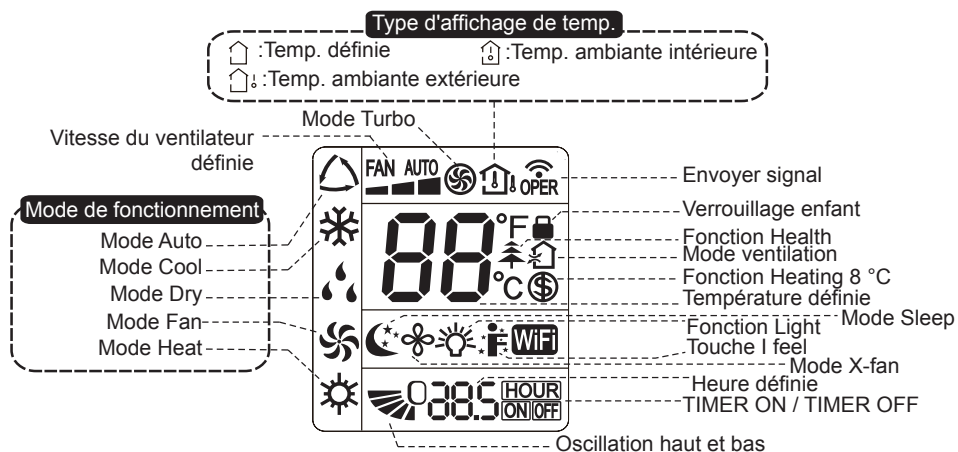

Introduction aux touches de la télécommande



AVERTISSEMENT : Il s'agit de l'utilisation générale de la télécommande. Certains modèles possèdent cette fonction, d'autres non. Veuillez vous reporter au produit réel.

Introduction aux touches de la télécommande

Remarque :

- Cette télécommande est générique et peut être utilisée pour les climatiseurs multifonctions. Pour certaines fonctions dont le modèle est dépourvu, si vous appuyez sur la touche correspondante de la télécommande, cela ne modifie pas le fonctionnement actuel de l'équipement.
- Une fois sous tension, le climatiseur émet un son. Le voyant de fonctionnement «  » est allumé (voyant rouge). Vous pouvez alors utiliser le climatiseur à l'aide de la télécommande.
- Une fois sous tension, appuyez sur la touche du contrôleur à distance, l'icône du signal «  » clignote sur l'écran du contrôleur à distance et le climatiseur se met à sonner, ce qui signifie que le signal a été envoyé au climatiseur.
- Lorsque le climatiseur est hors tension, la température définie et l'icône de l'horloge s'affichent sur la télécommande (si les fonctions temporisateur ON/OFF et éclairage sont réglées, leurs icônes correspondantes s'afficheront sur l'écran de la télécommande au même moment). Le climatiseur sous tension, l'écran affiche les icônes des fonctions correspondantes réglées.

1 Touche ON/OFF

Appuyez sur cette touche pour mettre l'équipement sous tension. Appuyez à nouveau sur cette touche pour mettre l'équipement hors tension.

2 Touche Mode



À chaque pression sur cette touche, un mode est sélectionné dans l'ordre suivant AUTO, COOL, DRY, FAN et HEAT* :

AUTO ► COOL ► DRY ► FAN ► HEAT*



* Remarque : uniquement les modèles avec fonction Heating.

3 Touche Fan

Cette touche est utilisée pour régler la vitesse du ventilateur dans l'ordre suivant : AUTO, , , puis , avant de retourner à Auto.

4 Touches ▲/▼

Appuyez sur les touches ▲/▼ pour augmenter/diminuer la température. En mode AUTO, la température définie ne peut pas être réglée.

Lors du réglage du temporisateur (Timer On et Timer Off) appuyez sur les touches « ▲ » ou « ▼ » pour régler l'heure.

5 Touche Swing

Appuyez sur cette touche pour régler l'angle du déflecteur vers le haut et le bas.

6 Touche Sleep

En mode Froid, Chaud et Déshumidification, appuyez sur cette touche pour activer la fonction Veille.

Appuyez à nouveau sur cette touche pour désactiver la fonction Veille. En mode Ventilateur et Auto, cette fonction n'est pas disponible.

Introduction aux touches de la télécommande

7 Touche Temp

En appuyant sur cette touche, vous pouvez consulter la température intérieure définie ou la température intérieure ambiante sur l'écran de l'unité intérieure. Lors du réglage sur la télécommande la sélection respecte l'ordre suivant :

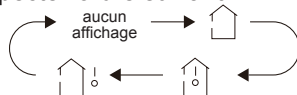





Remarque :

- L'affichage de la température extérieure n'est pas disponible sur certains modèles. Sur demande, l'unité intérieure reçoit le signal «  » tout en affichant la température intérieure définie.

8 Touche Turbo

Appuyez sur cette touche pour activer ou désactiver la fonction Turbo.

9 Touche /

Appuyez sur cette touche pour activer et désactiver les fonctions Healthy et Fresh air dans l'état de fonctionnement. Appuyez sur cette touche une première fois pour lancer la fonction Scavenging ; l'écran LCD affiche «  ». Appuyez sur cette touche une seconde fois pour lancer les fonctions Healthy et Fresh air simultanément ; l'écran LCD affiche «  » et «  ». Appuyez sur cette touche une troisième fois pour quitter les fonctions Healthy et Fresh air simultanément. Appuyez sur cette touche une quatrième fois pour lancer la fonction Healthy ; l'écran LCD affiche «  ». Appuyez à nouveau sur cette touche pour renouveler l'opération précédente.

- Cette fonction s'applique à une partie des modèles.

10 Touche Timer

- Sur ON, appuyez sur cette touche pour régler le temporisateur sur OFF. Sur OFF, appuyez dessus pour le régler sur ON.
- Appuyez une fois sur cette touche ; les caractères HOUR ON (OFF) clignotent. Appuyez alors sur les touches « ▲ » ou « ▼ » pour ajuster le réglage du temporisateur (l'heure change rapidement si vous maintenez enfoncées les touches « ▲ » ou « ▼ »). La plage de réglage de l'heure est comprise entre 0,5~24 h. Appuyez à nouveau sur cette touche pour confirmer le réglage du temporisateur et les caractères HOUR ON (OFF) cessent de clignoter. Si vous n'appuyez pas sur la touche une fois que les caractères clignotent, le réglage du temporisateur est quitté après 5 s. Si le réglage du temporisateur est confirmé, appuyez sur cette touche pour l'annuler.

11 Touche X-Fan



Appuyez sur cette touche en mode COOL ou DRY pour lancer la fonction X-fan. Lorsque cette fonction est en route, le ventilateur intérieur fonctionne toujours à vitesse réduite pendant un moment après l'arrêt de l'équipement par la télécommande.

12 Touche Light

Appuyez sur cette touche pour allumer l'éclairage de l'écran, et appuyez une nouvelle fois pour l'éteindre.

Introduction aux fonctions des combinaisons de touches

Combinaison des touches « ▲ » et « ▼ » : À propos du verrouillage

Appuyez sur les touches « ▲ » et « ▼ » simultanément pendant 3 s pour verrouiller ou déverrouiller le clavier. Si le contrôleur à distance est verrouillé,  est affiché. Dans ce cas, en appuyant sur n'importe quelle touche,  clignote trois fois.

Combinaison des touches « MODE » et « ▼ » :

À propos du passage de Fahrenheit à Centigrade.

Lorsque l'équipement est désactivé, appuyez sur les touches « MODE » et « ▼ » simultanément pour passer en °C ou °F.

Combinaison des touches « TEMP » et « TIMER » :

À propos de la fonction d'économie d'énergie

Appuyez simultanément sur « TEMP » et « TIMER » en mode COOL pour lancer la fonction d'économie d'énergie. L'écran à segments du contrôleur à distance affiche « SE ». Renouvelez l'opération pour quitter la fonction.

Combinaison des touches « TEMP » et « TIMER » :

À propos de la fonction Heating 8 °C

Appuyez simultanément sur les touches « TEMP » et « TIMER » en mode HEAT pour lancer la fonction Heating 8 °C. L'écran à segments de la télécommande affiche «  » ainsi qu'une température sélectionnée de « 8 °C ». (46°F si Fahrenheit est sélectionné). Renouvelez l'opération pour quitter la fonction.

Fonction Wi-Fi

Appuyez simultanément sur les touches « MODE » et « TURBO » pour activer ou désactiver la fonction WIFI. Lorsque la fonction WIFI est allumée, l'icône s'affiche sur la télécommande. Faites un appui long simultanément sur les touches « MODE » et « TURBO » pendant 10 s, la télécommande enverra le code de réinitialisation du WIFI puis la fonction WIFI s'allumera. La fonction WIFI s'allume par défaut lorsque la télécommande est mise sous tension.

- Cette fonction n'est disponible que sur certains modèles.

Remplacement des piles de la télécommande

1. Appuyez à l'arrière de la télécommande portant la marque «  », comme indiqué sur l'illustration, puis retirez le cache du boîtier des piles dans le sens de la flèche.
2. Remplacez deux piles sèches 7# (AAA 1,5 V), et assurez-vous que la position des pôles « + » et « - » est correcte.
3. Remplacez le cache du boîtier de piles.

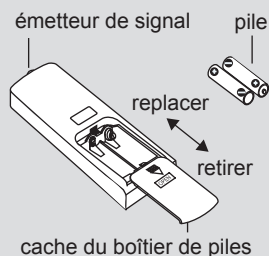

Mode d'urgence

Si vous avez perdu la télécommande ou si elle est endommagée, veuillez utiliser le bouton auxiliaire pour allumer ou éteindre votre climatiseur. L'opération détaillée figure ci-dessous : comme indiqué dans l'image, ouvrez le capot, appuyez sur le bouton auxiliaire pour allumer ou éteindre le climatiseur. Lorsque le climatiseur sera allumé, il fonctionnera en mode automatique.

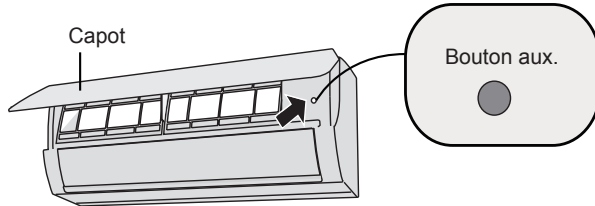

MISE EN GARDE :

Veuillez utiliser un objet isolé pour appuyer sur le bouton auto.

Nettoyage et entretien

MISE EN GARDE :

- Afin d'éviter les risques de décharge électrique, veuillez arrêter le climatiseur et le débrancher du secteur avant de le nettoyer.
- Veuillez ne pas nettoyer le climatiseur avec de l'eau afin d'éviter les décharges électriques.
- Veuillez ne pas utiliser de liquides pour nettoyer le climatiseur.

Nettoyage de la surface l'unité intérieure

Lorsque la surface de votre unité intérieure est sale, nous vous recommandons de la nettoyer avec un chiffon sec ou avec un chiffon humide.

REMARQUE :

- Ne retirez pas le capot pour le nettoyer.

Nettoyage et entretien

Nettoyage du filtre

1 Ouvrez le capot

Ouvrez le capot jusqu'à un certain angle comme indiqué sur l'image.

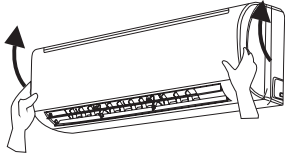

2 Retirez le filtre à air

Retirez le filtre comme indiqué sur l'image.

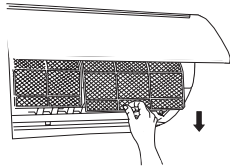

3 Nettoyage du filtre

- Veuillez utiliser un aspirateur ou de l'eau pour nettoyer le filtre.
- Si le filtre est très sale, veuillez utiliser de l'eau (en dessous de 45°C) pour le nettoyer, puis faites-le sécher dans un lieu frais et ombragé pour le faire sécher.

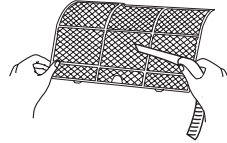

4 Installez le filtre

Mettez le filtre en place puis fermez le capot fermement.

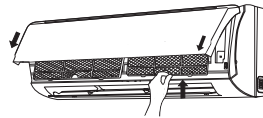

MISE EN GARDE

- Vous devrez nettoyer le filtre tous les trois mois. Si l'environnement est très poussiéreux, vous devrez peut-être nettoyer le filtre plus souvent.
- Après avoir retiré le filtre, ne touchez pas les pales pour ne pas vous blesser.
- Veuillez ne pas exposer le filtre aux flammes ou à un sèche-cheveux afin d'éviter de le déformer ainsi que les risques d'incendie.

Nettoyage et entretien

REMARQUE : points à vérifier avant la saison d'utilisation

1. Vérifiez que les prises d'entrée et de sortie d'air ne sont pas obstruées.
2. Vérifier que l'interrupteur ainsi que les prises mâle et femelle sont en bon état.
3. Vérifiez que le filtre est propre.
4. Vérifiez si le support de montage de l'unité extérieure est endommagé ou rouillé.
Si c'est le cas, veuillez contacter votre revendeur.
5. Vérifier si le tuyau d'évacuation est endommagé.

REMARQUE : points à vérifier après la saison d'utilisation

1. Débranchez la ligne d'alimentation.
2. Nettoyez le filtre ainsi que le capot de l'unité intérieure.
3. Vérifiez si le support de montage de l'unité extérieure est endommagé ou rouillé.
Si c'est le cas, veuillez contacter votre revendeur.

Notice concernant le recyclage

1. De nombreux matériaux d'emballage sont des matériaux recyclables.
Veuillez vous en débarrasser convenablement dans une unité de recyclage.
2. Si vous souhaitez vous débarrasser de votre climatiseur, veuillez contacter votre revendeur local ou consulter un centre de services afin de vous en débarrasser correctement.

Analyse des dysfonctionnements

Analyse des problèmes généraux

Veillez vérifier les points suivants avant de faire une demande de maintenance. Si vous ne pouvez toujours pas éliminer le dysfonctionnement, veuillez contacter votre revendeur local ou des spécialistes qualifiés.

Problème	Points à vérifier	Solution
L'unité intérieure ne peut pas recevoir de signal de la télécommande ou la télécommande n'a aucun effet	● Vérifiez s'il y a de graves interférences (provoquées par de l'électricité statique, la tension est-elle stable ?)	● Retirez la prise électrique. Remettez-la en place après avoir attendu quelques minutes, puis rallumez l'unité.
	● Est-ce que l'emplacement de la télécommande respecte la portée de réception ?	● La portée de réception du signal est de 8 m.
	● Y a-t-il des obstacles entre la télécommande et le climatiseur ?	● Retirez les obstacles.
	● Est-ce que la télécommande est dirigée vers la fenêtre de réception ?	● Sélectionnez un angle approprié et visez la fenêtre de réception de l'appareil avec la télécommande.
	● Est-ce que la sensibilité de la télécommande est basse, est-ce que son affichage est flou ou inexistant ?	● Vérifiez les piles. Si les piles sont usées, veuillez les remplacer.
	● Pas d'affichage pendant l'utilisation de la télécommande ?	● Vérifiez si la télécommande est endommagée. Si c'est le cas, veuillez la remplacer.
	● Y a-t-il une lampe fluorescente dans la pièce ?	● Rapprochez la télécommande de l'unité intérieure. ● Éteignez la lampe fluorescente puis réessayez.

Analyse des dysfonctionnements

Problème	Points à vérifier	Solution
L'unité intérieure ne souffle pas d'air	<ul style="list-style-type: none"> ● Est-ce que la prise ou la sortie d'air de l'unité intérieure sont bloquées ? 	<ul style="list-style-type: none"> ● Retirez les obstacles.
	<ul style="list-style-type: none"> ● En mode chauffage, est-ce que la température intérieure atteint la température programmée ? 	<ul style="list-style-type: none"> ● Après avoir atteint la température programmée, l'unité intérieure arrêtera de souffler de l'air.
	<ul style="list-style-type: none"> ● Est-ce que le mode chauffage vient tout juste d'être mis en route ? 	<ul style="list-style-type: none"> ● Afin d'éviter que l'appareil ne souffle de l'air froid, l'unité intérieure démarrera après plusieurs minutes. C'est normal.
Le climatiseur ne fonctionne pas	<ul style="list-style-type: none"> ● Coupure de courant ? 	<ul style="list-style-type: none"> ● Veuillez attendre jusqu'à ce que le courant revienne.
	<ul style="list-style-type: none"> ● Est-ce que la prise n'est pas bien enfoncée ? 	<ul style="list-style-type: none"> ● Réinsérez la prise.
	<ul style="list-style-type: none"> ● Le commutateur d'air saute ou un fusible a grillé ? 	<ul style="list-style-type: none"> ● Demandez à un spécialiste de remplacer le commutateur de débit d'air ou le fusible.
	<ul style="list-style-type: none"> ● Le câblage présente des anomalies ? 	<ul style="list-style-type: none"> ● Demandez à un spécialiste de le remplacer
	<ul style="list-style-type: none"> ● L'unité a redémarré immédiatement après avoir été arrêtée ? 	<ul style="list-style-type: none"> ● Veuillez attendre trois minutes puis rallumez l'unité.
	<ul style="list-style-type: none"> ● Est-ce que le réglage de fonction de la télécommande est correct ? 	<ul style="list-style-type: none"> ● Veuillez régler la fonction de nouveau.
La sortie d'air de l'unité intérieure émet de la vapeur	<ul style="list-style-type: none"> ● Est-ce que la température intérieure et l'humidité sont élevées ? 	<ul style="list-style-type: none"> ● Cela est dû au fait que l'air intérieur refroidit rapidement. Après un petit moment, la température intérieure et l'humidité descendront et la vapeur disparaîtra.

Analyse des dysfonctionnements

Problème	Points à vérifier	Solution
Il n'est pas possible de régler la température	● L'unité fonctionne-t-elle en mode automatique ?	● Il n'est pas possible de régler la température en mode automatique. Veuillez changer de mode de fonctionnement si vous souhaitez régler la température.
	● La température que vous souhaitez dépasse la plage des températures ?	● Plage des températures : 16°C ~30°C.
L'effet de refroidissement (chauffage) n'est pas convenable	● La tension est trop basse ?	● Attendez jusqu'à ce que la tension redevienne normale.
	● Le filtre est sale ?	● Nettoyez le filtre.
	● La température programmée se trouve-telle dans la plage des températures ?	● Réglez la température dans la plage des températures correcte.
De mauvaises odeurs sortent de l'appareil.	● Est-ce qu'une porte ou une fenêtre sont ouvertes ?	● Fermez portes et fenêtres.
	● Vérifiez s'il existe une source de l'odeur comme les fritures, les cigarettes, etc.	● Éliminez la source de l'odeur. ● Nettoyez le filtre.
Soudainement, le climatiseur ne fonctionne plus normalement.	● Vérifiez la présence d'interférences comme la foudre, des dispositifs sans fil, etc.	● Veuillez débrancher l'appareil du secteur, le rebrancher, puis rallumez l'unité.
L'unité extérieure émet de la vapeur.	● Est-ce que le mode chauffage est allumé ?	● Pendant le dégivrage en mode chauffage, l'unité extérieure peut générer de la vapeur et c'est un phénomène normal.

Analyse des dysfonctionnements

Problème	Points à vérifier	Solution
Bruit d'écoulement d'eau	<ul style="list-style-type: none">• Est-ce que vous venez tout juste d'allumer ou d'éteindre le climatiseur ?	<ul style="list-style-type: none">• Le bruit peut être produit par le flux du réfrigérant et c'est un phénomène normal.
Bruits de craquements	<ul style="list-style-type: none">• Est-ce que vous venez tout juste d'allumer ou d'éteindre le climatiseur ?	<ul style="list-style-type: none">• Il s'agit d'un son de friction provoqué par l'expansion et/ou la contraction du capot et d'autres pièces de l'appareil et qui est provoqué par un changement de température.

Analyse des dysfonctionnements

Code d'erreur

- Lorsque le climatiseur est dans l'état anormal, le voyant de température sur l'unité intérieure clignote pour afficher le code d'erreur correspondant. Reportez-vous à la liste ci-dessous pour identifier le code d'erreur.



Le schéma des voyants ci-dessus n'est fourni qu'à titre informatif. Reportez-vous au produit réel pour découvrir les voyants réels et leur emplacement.

Code d'erreur	Dépannage
Voyant de chauffage allumé 10 s éteint 0,5 s	Représente l'état de dégivrage. Il s'agit d'un phénomène normal.
E5 : protection de surintensité	Le voyant d'alimentation clignote et E5 est affiché
C5 : Dysfonctionnement du cavalier du connecteur	Vérifiez si le contact du cavalier du connecteur est correct. En cas de remplacement de la carte à circuit imprimé, utilisez-en toujours une neuve.
F1 : Dysfonctionnement du capteur de temp. intérieure ambiante	Vérifiez si le capteur de temp. de la salle intérieure est connecté correctement.
F2 : Dysfonctionnement du capteur de temp. de l'évaporateur	Vérifiez si le capteur de temp. du tuyau intérieur est connecté correctement.
H6 : Le moteur DC (ventilateur intérieur) ne fonctionne pas	<ul style="list-style-type: none">• La borne de contre-réaction du moteur DC n'a pas été connectée fermement.• L'extrémité de commande du moteur DC n'a pas été connectée fermement.• L'ailette du ventilateur n'a pas été installée correctement et ne peut pas fonctionner correctement.• Le moteur n'a pas été installé correctement et fermement.• Le moteur a été endommagé.• Le panneau de commande a été endommagé.
U8 : Dysfonctionnement du circuit de détection de passage par zéro du moteur DC (ventilateur intérieur)	Le panneau de commande a été endommagé.

Remarque :

Dans le cas d'autres codes d'erreur, contactez des professionnels d'entretien qualifiés.

Analyse des dysfonctionnements



AVERTISSEMENT

- Lorsque le phénomène suivant intervient, mettez le climatiseur hors tension et débranchez immédiatement l'alimentation, puis contactez le revendeur ou des professionnels d'entretien qualifiés.
 - Le cordon d'alimentation surchauffe ou est endommagé.
 - Un son anormal est audible pendant le fonctionnement.
 - Le disjoncteur se déclenche fréquemment.
 - Le climatiseur émet une odeur de brûlé.
 - L'unité intérieur fuit.
- Ne réparez et ne remplacez pas le climatiseur vous-même.
- Si le climatiseur fonctionne dans des conditions anormales, cela peut provoquer un dysfonctionnement, un choc électrique ou un incendie.

dzitsu



66129920487