

VKG 511-570-571-581 FKG 311-370-371

GB Instructions for use
DE Bedienungsanleitung
FR Mode d'emploi
DK Brugsanvisning

NL Gebruiksaanwijzing
ES Instrucciones para el uso
IT Manuale d'uso
RUS Instructions for use

Get to know your wine or bottle cooler:

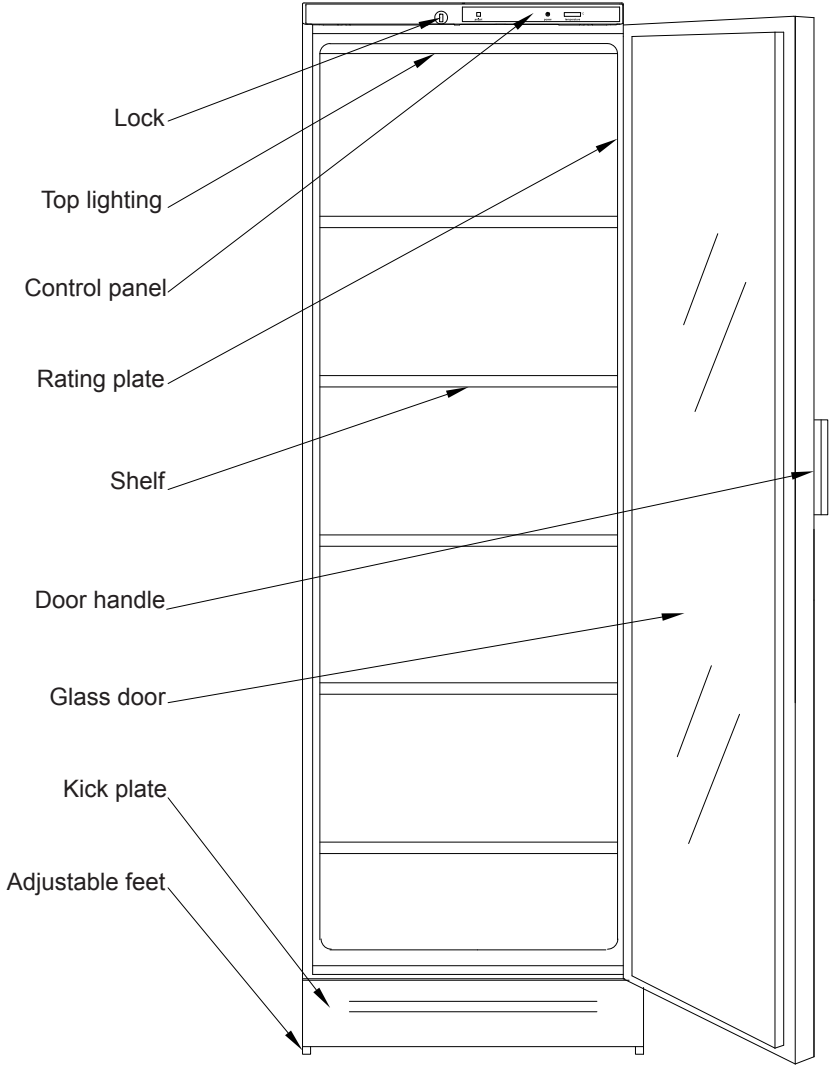

Warning.

In case this appliance contains hydrocarbon refrigerant please refer to guidelines listed below.

As the appliance contains a flammable refrigerant, it is essential to ensure that the refrigerant pipes are not damaged.

Standard EN378 specifies that the room in which you install your appliance must have a volume of 1m³ per 8 g of hydrocarbon refrigerant used in the appliances. This is to avoid the formation of flammable gas/air mixtures in the room where the appliance is located in the event of a leak in the refrigerant circuit. The quantity of the refrigerant used in your appliance is indicated on the rating plate.

WARNING: Keep ventilation openings in the appliance's cabinet or in the built-in structure clear of obstruction

WARNING: Do not use other **mechanical devices** or other means to accelerate the defrosting process than those recommended by the manufacturer

WARNING: Do not damage the refrigerant system

WARNING: Do not use **electrical appliances** inside the refrigerated storage compartment, unless they are of a type recommended by the manufacturer

WARNING: Do not expose the appliance to rain

WARNING: This appliance is not intended for use by young children or infirm persons unless they have been adequately supervised by

a responsible person to ensure that they can use the appliance safely. Young children should be supervised to ensure that they do not play with the appliance

- Always keep the keys in a separate place and out of reach of children
- Before servicing or cleaning the appliance, unplug the appliance from the mains or disconnect the electrical power supply
- If the supply cord is damaged, it must be replaced by the manufacturer, its service agent, or similarly qualified persons in order to avoid a hazard
- **Relevant for Australia:** Supply cord fitted with a plug complies with AS/NZS 3112.
- Frost formation on the interior evaporator wall and upper parts is a natural phenomenon. Therefore, the appliance should be defrosted during normal cleaning or maintenance
- Directions for replacing the illuminating lamps are to be included in the instruction
- Please note that changes to the appliance construction will cancel all warranty and product liability
- **WINE COOLER - VKG:** This appliance is intended to be used exclusively for the storage of wine

CLASS 1 LED PRODUCT



Contents

Get to know	2
Warning	3
Before starting the appliance.....	4
Maintenance	4
Has the appliance stopped working?.....	5
Technical data.....	5
Installation	5
Control panel	6
Reversing the door	7
Ajustment of the door	9
Mounting of lock.	9
Warranty, spare parts	10
Disposal.....	11

Before starting the appliance

Check that the cabinet is undamaged. Please report any damage immediately to your dealer. Wash the cabinet and inner lining with a mild unscented detergent and wipe it dry. Do not use abrasive scouring powder, steel wool or similar.

Maintenance

Switch off the appliance and pull out the plug when cleaning the cabinet.

Only use an unscented detergent when cleaning the cabinet inside.

You may remove the top panel and wash it when cleaning the cabinet inside.

The kick panel can be removed to facilitate a vacuum-cleaning of the floor.

To make the cooling system work at its optimum it is necessary from time to time to clean the wire condensator and the compressor at the back of the cabinet by means of a brush or a vacuum cleaner. Remember to clean the drain.

Has the appliance stopped working?

Before calling a repairman, check that

- The plug is properly plugged into the wall socket.
- The fuse is intact.
- The power has not been cut off.
- All controls are correctly set.
- Switch off the cabinet for 15 minutes (for instance at the thermostat). Switch it on again and after 5 minutes check whether frost has formed on the evaporator.
- Do not open the cabinet unnecessarily.

Technical data.

This device complies with relevant EU directives including Low Voltage Directive 2006/95 EEC. and Electromagnetic Compatibility Directive 2004/108/EC

The rating plate provides various technical information as well as type and serial number.

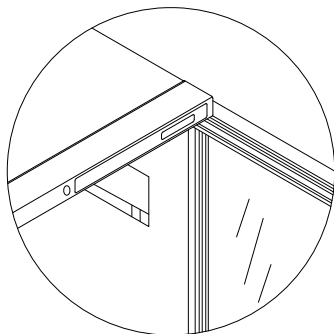

Installation.

See drawings - page A - C.

Install the cabinet in a dry place and so that it is not exposed to direct sunlight or any other source of heat.

Place the cabinet in a level position. This is easily achieved by adjusting the adjustable feet at the front edge of the base.

The cabinet may not rest against a wall on its hinged side. When placing the cabinet on a carpet or on a wooden floor you should adjust it once more after some time as the cabinet might settle in soft foundations.

If you want to build the appliance into a cupboard you must consider 3 factors:

1. There must be space above the appliance in order to make the cooling system work satisfactorily.
2. When the door is opened the appliance takes up more room in the width and therefore the door must either be placed outside the cupboard or there must be a space of at least 1,5 cm at the hinge side.
3. The distance to the wall at the hinge side must be of a sufficient size.

Furthermore it is possible to build together two appliances. If one of these is a wine cabinet please observe a min. distance of 25mm between the cabinet in order to keep cooling performance intact.

It is safest to place the earthed wall socket above the appliance and at least 2.0 m above the floor. Any local installation rules for appliances of this kind must be observed.

During a storm the electricity supply might be cut off.

You should be aware of this when installing the appliance in weekend cottages or elsewhere where you would not immediately observe that the power has been cut off. Construction and details in the accessories are subject to alteration without previous notice.

Control panel.

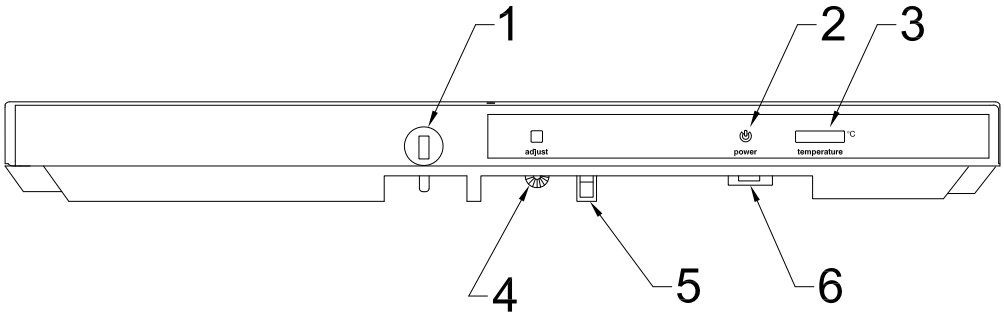

Connect the appliance to the socket outlet. A green light indicates that the appliance has been switched on.

The thermostat knob is adjustable from 0 (stop) to 7 (coldest). Find the position of the thermostat which gives you the desired temperature. Start at position 4.

- 1. Lock (Not all Appliances has lock in top,)
- 2. Green light indicating power on
- 3. Thermometer
- 4. Thermostat button.
- 5. Door switch for internal fan
- 6. Light switch

The switch (6) on the top right of the control panel is for turning the top lighting on and off.

Reversing the door.

(Not all appliance have lock.)

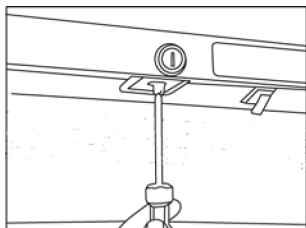

1. Remove the lock pin using a flat-headed screwdriver.

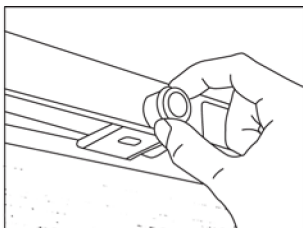

2. Remove the lock housing.

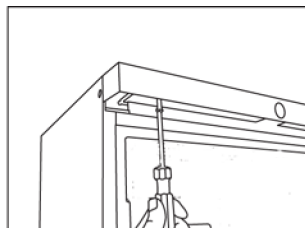

3. Loosen the top panel. Do not remove the screws, just loosen them.

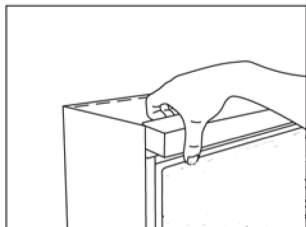

4. Tilt the top panel forwards to remove it (it is secured in three places)

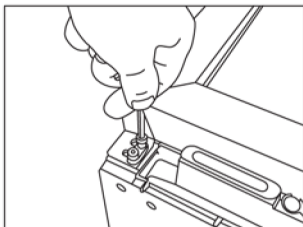

5. Lay the appliance on its back and remove the upper hinge, using the hex key.

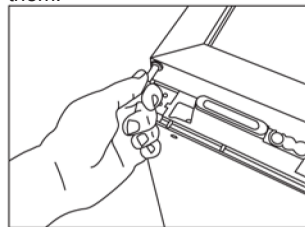

6. Pull the torsion spring out of the door together with the hinge.

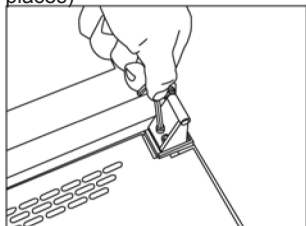

7. Remove the bottom hinge using the hex key.

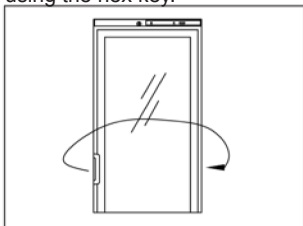

8. Move the door handle to the opposite side.

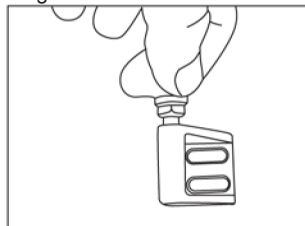

9. Move the hinge pin to the opposite side of the bottom hinge.



10. Refit the bottom hinge on the opposite side.

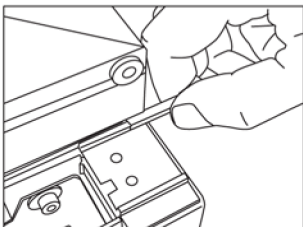

11. Move the plastic door guard to the opposite side.

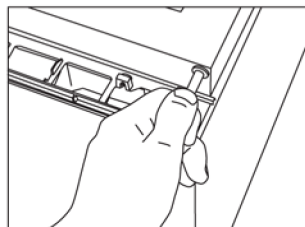

12. Insert the hinge pin and torsion spring into the top of the door on the opposite side.

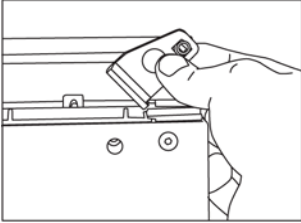

13. Fit the left-side top hinge (available as extra). Tighten the torsion spring approx. 1/2 turn (anticlockwise on left side, clockwise on right.)

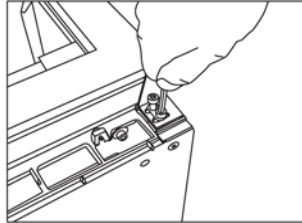

14. Secure the top hinge in position.

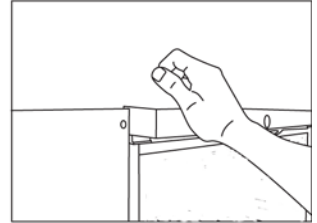

15. Raise the appliance into upright position. Click the top panel into place (it is secured in three places.)

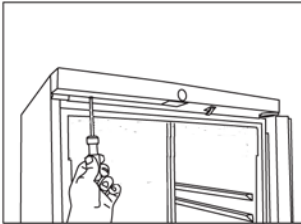

16. Retighten the top panel screws using a screwdriver.

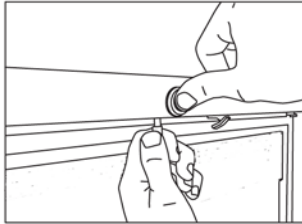

17. Refit the lock housing and lock pin.

18. After reversing the door, it is important to check that the sealing strip provides a tight seal all the way round. If it does not, carefully heat the strip all the way round using a hair dryer. Then ease the strip outwards slightly so that it forms a tight seal against the cabinet. Be careful not to heat the strip so much that it melts!

Reversing the door for appliance with 2 doors.

- Dismount the middle hing pin and bushing.
- Dismount the door
- Cover for hinge hole is dismantled and remounted in opposite site.

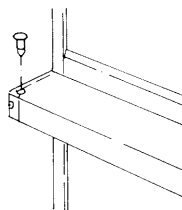
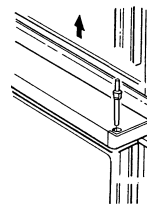

Adjustment of the door.

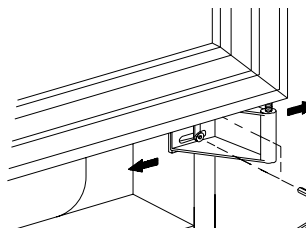

Mounting of lock for appliance with 1 door.

(Optional extra.)

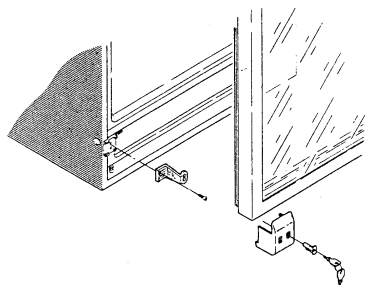

Mounting of lock for appliance with 2 doors.

(Optional extra.)

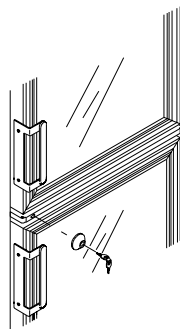

Warranty, spare parts and service.

Warranty disclaimer

Faults and damage caused directly or indirectly by incorrect operation, misuse, insufficient maintenance, incorrect building, installation or mains connection. Fire, accident, lightning, voltage variation or other electrical interference, including defective fuses or faults in mains installations.

Repairs performed by others than approved service centres and any other faults and damage that the manufacturer can substantiate are caused by reasons other than manufacturing or material faults are not covered by the warranty.

Please note that changes to the construction of the appliance or changes to the component equipment of the appliance will invalidate warranty and product liability, and the appliance cannot be used lawfully. The approval stated on rating plate will also be invalidated.

Transport damage discovered by the buyer is primarily a matter to be settled between the buyer and the distributor, i.e. the distributor must ensure that such complaints are resolved to the buyer's satisfaction.

Before calling for technical assistance, please check whether you are able to rectify the fault yourself. If your request for assistance is unwarranted, e.g. if the appliance has failed as a result of a blown fuse or incorrect operation, you will be charged the costs incurred by your call for technical assistance.

Spare parts

When ordering spare parts, please state the type, serial and product numbers of your appliance. This information is given on the rating plate. The rating plate contains various technical information, including type and serial numbers.

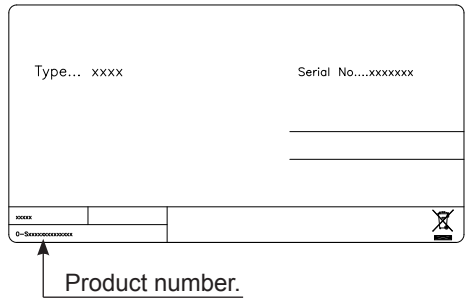

Disposal

Information for Users on Collection and Disposal of Old Equipment and used Batteries



These symbols on the products, packaging, and/or accompanying documents mean that used electrical and electronic products and batteries should not be mixed with general household waste. For proper treatment, recovery and recycling of old products and used batteries, please take them to applicable collection points, in accordance with your national legislation and the Directives 2002/96/EC and 2006/66/EC.

By disposing of these products and batteries correctly, you will help to save valuable resources and prevent any potential negative effects on human health and the environment which could otherwise arise from inappropriate waste handling.

For more information about collection and recycling of old products and batteries, please contact your local municipality, your waste disposal service or the point of sale where you purchased the items.

Penalties may be applicable for incorrect disposal of this waste, in accordance with national legislation.



For business users in the European Union.

If you wish to discard electrical and electronic equipment, please contact your dealer or supplier for further information.

[Information on Disposal in other Countries outside the European Union]

These symbols are only valid in the European Union. If you wish to discard this product, please contact your local authorities or dealer and ask for the correct method of disposal.

Note for the battery symbol (bottom two symbol examples):



This symbol might be used in combination with a chemical symbol. In this case it complies with the requirement set by the Directive for the chemical involved.

Beginnen Sie, Ihre Wein- oder Flaschenkühler zu kennen:

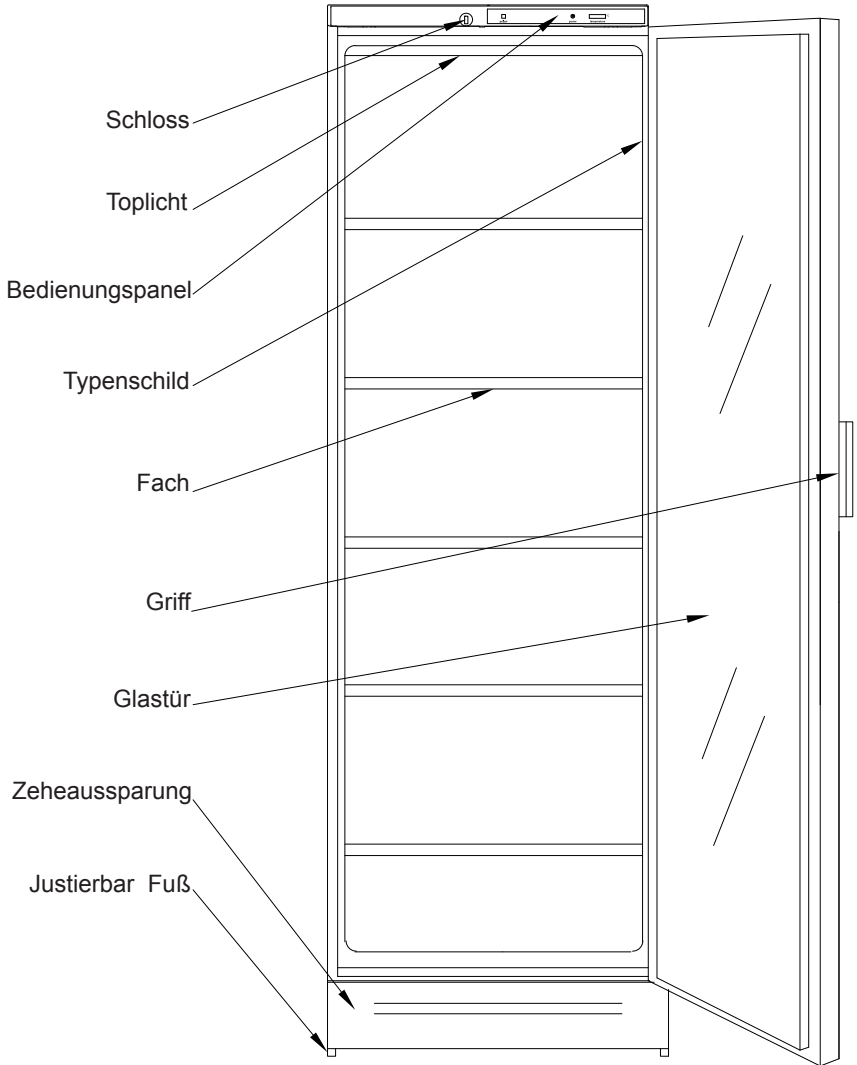

Warnung.

Falls dieses Gerät Kohlenwasserstoff-Kältemittel enthält, sehen Sie bitte die untenstehenden Richtlinien.

Da ein brennbares Gas als Kältemittel in diesem Gerät dient, ist es wichtig sicherzustellen, dass kein Teil des Kühlkreislaufs oder der Röhren beschädigt ist.

Der Standard EN378 spezifiziert, dass der Raum, in dem das Gerät installiert wird, ein Volumen von 1m³ pro 8 g Kohlenwasserstoff-Kältemittel, das im Gerät verwendet ist, haben soll. Dies ist zu beachten, um die Bildung von leicht entzündlichen Gasgemischen in dem Raum, wo das Gerät installiert ist, zu vermeiden, falls eine Undichtigkeit des Kühlkreislaufs entsteht. Die Menge von Kältemittel im Gerät ist auf dem Typenschild angegeben.

WARNUNG: Decken Sie die Lüftungsöffnungen im Kabinett am Gerätes oder am Einbaumodul nicht ab.

WARNUNG: Verwenden Sie keine anderen mechanischen Geräte oder Hilfsmittel um den Entfrostsprozess zu beschleunigen, als die Geräte, die vom Hersteller empfohlen sind.

WARNUNG: Beschädigen Sie nicht den Kühlkreislauf.

WARNUNG: Verwenden Sie keine elektrischen Geräte im Gerät, es sei denn, dass die Geräte vom Hersteller empfohlen sind.

WARNUNG: Das Gerät nicht dem Regen aussetzen.

WARNUNG: Das Gerät ist nicht für den Gebrauch durch kleine Kinder bestimmt, es sei denn, dass es

ausreichend von einer verantwortlichen Person überprüft ist, dass sie das Gerät vertretbar verwenden können. Kleine Kinder müssen beaufsichtigt werden, um sicherzustellen, dass sie nicht mit dem Gerät spielen. Der Schlüssel ist an einer separaten Stelle und unzugänglich für Kinder aufzubewahren.

- Vor Reparatur oder Reinigung des Gerätes den Netzstecker von der Steckdose ziehen.
- Wenn die Anschlussleitung beschädigt ist, muss sie nur vom Hersteller, dem Serviceagent des Herstellers oder einem anderen Fachmann ausgewechselt werden, um Gefahr zu vermeiden.
- Bildung von Reif auf der inneren Verdampferplatte und den obersten Teile ist normal. In Verbindung mit Reinigung oder Wartung muss das Gerät deshalb entfrosten werden.
- Seien Sie bitte darauf aufmerksam, dass Änderungen der Konstruktion dieses Gerätes zur Folge haben, dass die Garantie und Produkthaftung erlöschen.
- **WEINKÜHLER - VKG:** Dieses Gerät ist ausschließlich zur Lagerung von Wein bestimmt

CLASS 1 LED PRODUCT

Inhaltsverzeichnis.

Beginnen Sie ihre Kühler zu kennen	2
Warnung	3
Erstmalige Inbetriebnahme.....	4
Wartung	4
Betriebsstörungen	5
Technische Daten	5
Aufstellen.....	5
Bedienungspaneel	6
Wechsel des Türanschlags	7
Justierung der Tür.....	9
Montierung vom Schloß.....	9
Reklamation und Service.....	10
Entsorgung	11

Erstmalige Inbetriebnahme.

Gerät auf eventuelle Transportschäden untersuchen. Beschädigtes Gerät nicht in Betrieb nehmen, im Zweifel beim Lieferanten rückfragen. Schrank und Türen außen und innen mit mildem, nicht parfümiertem Geschirrspülmittel reinigen und abtrocknen. Keine scheuernden Mittel, Stahlwolle oder dergleichen verwenden.

Wartung.

Während des Reinigens das Gerät abschalten und Netzstecker ziehen.

Zur Innenreinigung sollte nicht parfümiertes Geschirrspülmittel verwendet werden. Dabei eventuell obere Abdeckung abnehmen und ebenfalls reinigen.

Die Bodenabdeckung kann abmontiert werden, wonach die Unterlage mit einem Staubsauger entstaubt werden kann.

Damit das Kühlsystem optimal funktionieren kann, müssen Sie von Zeit zu Zeit den Drahtkondensator und den Kompressor auf der Schrankrückseite mit einer Bürste oder einem Staubsauger reinigen.

Betriebsstörungen.

Bevor Sie sich an den Kundendienst wenden, kontrollieren Sie bitte folgendes:

- ob der Stecker richtig in der Steckdose sitzt,
- ob die Sicherung durchgebrannt ist,
- ob der Strom ausgefallen ist,
- ob das Bedienfeld korrekt eingestellt ist,
- Stellen Sie das Gerät eventuell am Thermostat ab. Schalten Sie nach 15 Minuten wieder ein und kontrollieren Sie nach weiteren 5 Minuten, ob sich am Verdampfer Reif gebildet hat.
- Den Schrank nicht unnötigerweise öffnen.

Technische Daten.

Dieses Gerät entspricht den einschlägigen EU-Richtlinien einschließlich:

Niederspannungsrichtlinie 2006/95/EEC
Elektromagnetische Kompatibilitätsrichtlinie 2004/108/EC

Das Typenschild, das sich im Gerät befindet, enthält verschiedene technische Angaben sowie Typen- und Seriennummer.

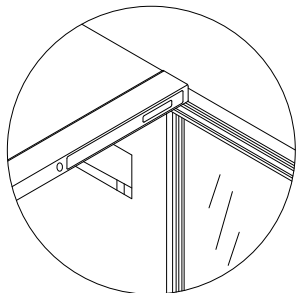

Aufstellen.

Siehe Skizzen Seite A - C.

Das Gerät an einem trockenen Platz aufstellen und zwar so, daß es nicht direkter Sonnenbestrahlung oder einer anderen Wärmequelle ausgesetzt wird.

Das Gerät waagrecht aufstellen, was durch die höhenverstellbaren Vorderfüße leicht zu erreichen ist. Das Gerät darf mit der Türanschlagseite nicht an einer Mauer anliegen. Falls der Schrank auf einem Teppich oder auf einem Holzfußboden aufgestellt wird, sollte die Höhe nach einer gewissen Zeit wieder eingestellt werden, da solches Material meistens etwas nachgibt.

Wenn das Gerät in einen Schrank o.dgl. eingebaut werden soll, müssen 3 Faktoren berücksichtigt werden:

1. Über dem Gerät muß für einen passenden Luftspalt gesorgt werden, damit das Kühlsystem zufriedenstellend funktionieren kann.
2. Wenn die Tür geöffnet wird, ist das Gerät faktisch breiter. Das heißt, daß entweder die Tür außerhalb eines Einbauschranks sein muß, oder an der Scharnierseite ein Abstand zur Schrankwand von mindestens 1,5 cm sein muß.
3. Zwischen dem Gerät und der Wand u.dgl. muß in der Scharnierseite ein passender Abstand sein.

Es besteht die Möglichkeit zwei Schränke zusammen zu bauen.

Ist einer der beiden ein Weinkühler so ist zu beachten, dass ein Abstand von min. 25mm zwischen den beiden Schränken bestehen muss um das Kühlsystem sicherzustellen.

Die Einbaumaße gehen aus den Skizzen hervor. Bei Gewitter kann es zu Stromausfall kommen. Kontrollieren Sie danach die korrekte Funktionsweise

Bedienungspanel.

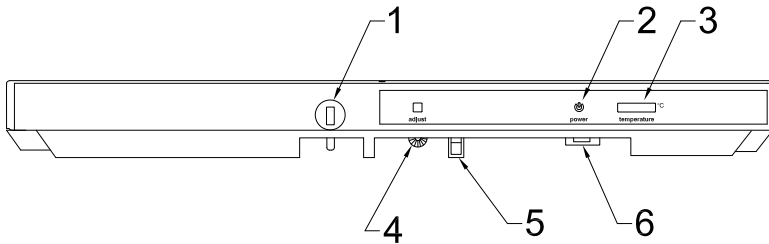

Schließen Sie das Gerät an eine Steckdose an.

Der Thermostatschalter ist von 0 (abgeschaltet) bis 7 (maximale Kälte) einstellbar. Probieren Sie verschiedene Thermostateinstellungen aus, bis Sie die gewünschte Temperatur erreichen. Bei Pos. 4 anfangen.

1. Schloss.
(Nicht alle Modelle haben ein Schloss)
2. Netzkontrolleuchte (grün).
3. Thermometer.
4. Thermostatknopf.
5. Türschalter für inneren Ventilator.
6. Lichtschalter.

Wechsel des Türanschlages.

(Nicht alle Modelle haben ein Schloss in der oberen Gehäuseleiste)

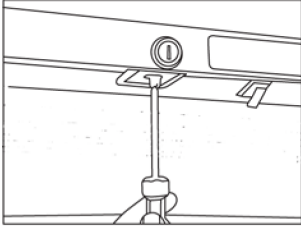

1. Entfernen Sie die Sperre mit einem Schraubenzieher.

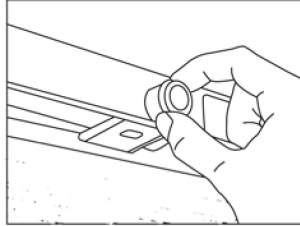

2. Entfernen Sie das Schloss.

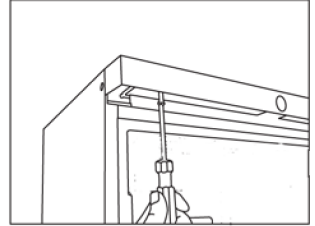

3. Lösen Sie die obere Gehäuseleiste. Entfernen Sie nicht die Schrauben, nur lösen.

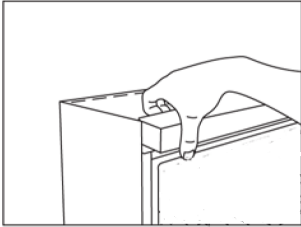

4. Neigen Sie die Oberseite nach vorne, um die Gehäuseleiste zu entfernen. (an drei Positionen gesichert)

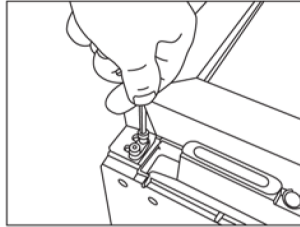

5. Legen Sie das Gerät auf den Rücken und entfernen Sie das obere Scharnier mit einem Sechskantschlüssel.

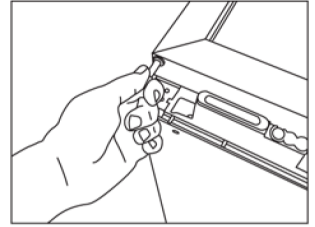

6. Ziehen Sie die Torsionsfeder zusammen mit dem Scharnier aus der Tür.

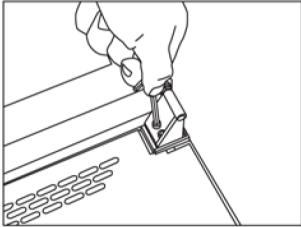

7. Entfernen Sie das untere Scharnier mit einem Sechskantschlüssel.

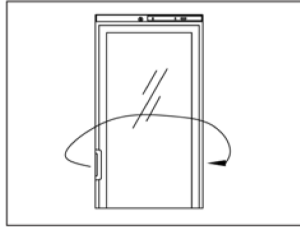

8. Montieren Sie den Türgriff auf der gegenüberliegenden Seite.

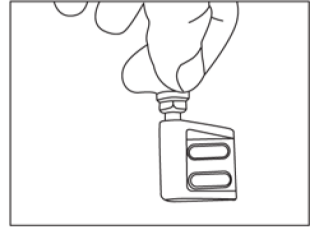

9. Montieren Sie den Scharnierstift auf der gegenüberliegenden Seite des unteren Scharniers.

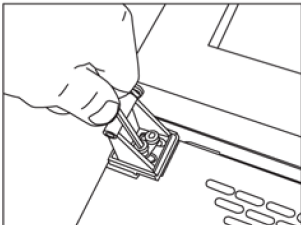

10. Montieren Sie das Scharnier auf der gegenüberliegenden Seite

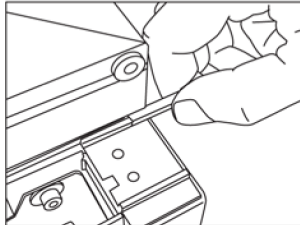

11. Montieren Sie die Plastiktürsicherung an der gegenüberliegenden Seite.

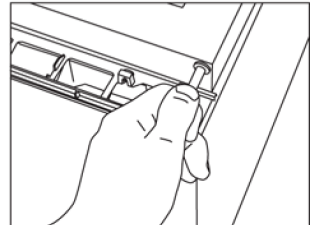

12. Stecken Sie den Scharnierstift und die Torsionsfeder auf der gegenüberliegenden Seite in die obere Seite der Tür.

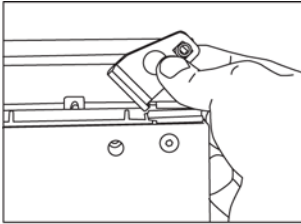

13. Befestigen Sie das linksseitige obere Scharnier (erhältlich als extra). Spannen Sie die Drehfeder ca. 1/2 Umdrehung (im Uhrzeigersinn auf der rechten Seite, entgegen dem Uhrzeigersinn auf der linken Seite)

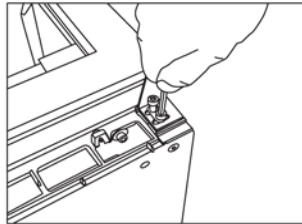

14. Das obere Scharnier wieder festschrauben.

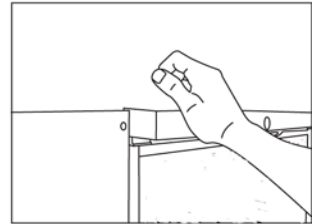

15. Stellen Sie das Gerät wieder aufrecht. Klicken Sie die obere Gehäuseleiste wieder ein. (sie ist an drei Stellen gesichert)

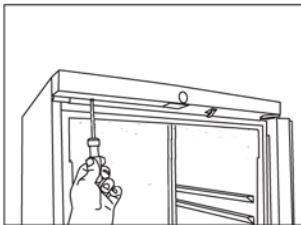

16. Die beiden Schrauben für die obere Gehäuseleiste wieder festziehen.

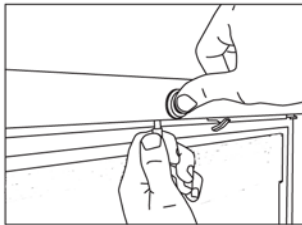

17. Schlüsselstift und Schloss wieder einbauen.

18. Nach dem Umbau der Tür ist es wichtig zu überprüfen, ob das Dichtband sicher ringsherum abschliesst. Ist dies nicht der Fall, bitte das Dichtband mit einem Haartrockner erwärmen. Dann das Dichtband leicht nach ziehen, so dass es wieder einen sicheren Abschluss zum Gehäuse ergibt. Achten Sie darauf, nicht zu stark zu erwärmen, sodass der Dichtungsring schmilzt.

Bitte beachten! Seitenanschlagwechsel - Gerät mit zwei Türen

- Zapfen und Buchsen an der mittleren Querleiste abmontieren.
- Untere Tür abmontieren..
- Blindstopfen an der Querleiste auf der anderen Seite montieren.

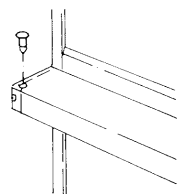
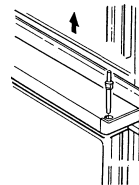

Justierung der Tür.

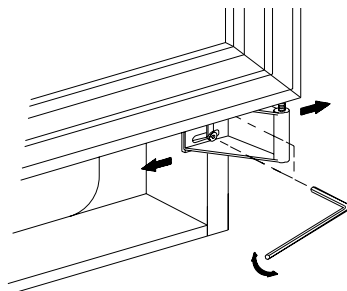

Montierung vom Schloss (mit einer Tür.)

(Sonderzubehör)

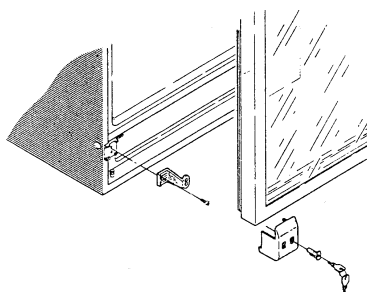

Montierung vom Schls (mit zwei Türen.)

(Sonderzubehör)

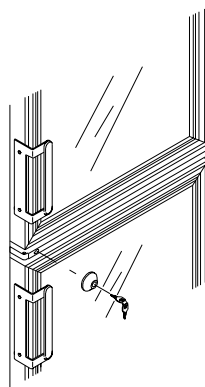

Reklamation, Ersatzteile und Service.

Der Lieferant haftet nicht für Fehler oder Schäden, die direkt oder indirekt durch Fehlbedienung, Missbrauch, mangelhafte Wartung, fehlerhaften Einbau, fehlerhafte Aufstellung oder fehlerhaften Anschluss sowie Feuer, Unfall, Blitzschlag, Spannungsänderungen oder andere elektrische Störungen – wie z.B. defekte Sicherungen oder Fehler in der Netzinstallation – sowie von anderen als den von dem Lieferanten vorgeschriebenen Reparaturbetrieben ausgeführten Reparaturen verursacht wurden, und allgemein nicht für Fehler und Schäden, die der Lieferant nachweislich auf andere Ursachen als Fabrikations- und Materialfehler zurückführen kann. Diese Fehler oder Schäden fallen nicht unter das Reklamationsrecht.

Transportschäden, die der Anwender feststellt, sind primär eine Sache zwischen ihm und dem Händler, d.h. der Händler hat den Anwender zufrieden zu stellen.

Bevor Sie den Kundendienst rufen, prüfen Sie bitte, ob Sie den Fehler selbst beheben können (siehe Fehlersuche). Ist Ihr Hilfeverlangen unberechtigt, beispielsweise weil das Versagen des Geräts auf eine defekte Sicherung oder Fehlbedienung zurück zu führen ist, gehen die Kosten für den Servicebesuch zu Ihren Lasten.

Ersatzteile

Bitte bei der Ersatzteilbestellung Typ- und Seriennummer sowie Produktnummer angeben. Diese Angaben finden Sie auf dem Typenschild an der Geräterückseite.

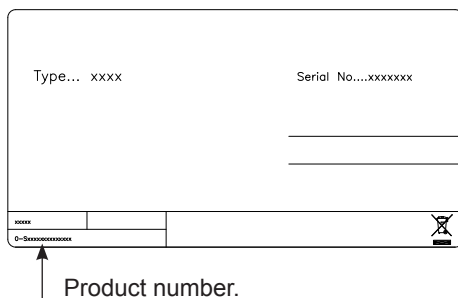

Das Typenschild enthält verschiedene technische Angaben, u.a. auch Typ- und Seriennummer. Denken Sie daran! Stets nur autorisierte Handwerker zu beauftragen, wenn ein Teil repariert oder ausgetauscht werden muss!

Entsorgung.

Benutzerinformation zur Sammlung und Entsorgung von veralteten Geräten und benutzten Batterien.



Diese Symbole auf den Produkten, Verpackungen und/oder Begleitdokumenten bedeuten, dass benutzte elektrische und elektronische Produkte und Batterien nicht in den allgemeinen Hausmüll gegeben werden sollen. Bitte bringen Sie diese alten Produkte und Batterien zur Behandlung, Aufarbeitung bzw. zum Recycling gemäß Ihrer Landesgesetzgebung und den Richtlinien 2002/96/EG und 2006/66/EG zu Ihren zuständigen Sammelpunkten.

Indem Sie diese Produkte und Batterien ordnungsgemäß entsorgen, helfen Sie dabei, wertvolle Ressourcen zu schützen und eventuelle negative Auswirkungen auf die menschliche Gesundheit und die Umwelt zu vermeiden, die anderenfalls durch eine unsachgemäße Abfallbehandlung auftreten können.

Wenn Sie ausführlichere Informationen zur Sammlung und zum Recycling alter Produkte und Batterien wünschen, wenden Sie sich bitte an Ihre örtlichen Verwaltungsbehörden, Ihren Abfallentsorgungsdienstleister oder an die Verkaufseinrichtung, in der Sie die Gegenstände gekauft haben.

Gemäß Landesvorschriften können wegen nicht ordnungsgemäßer Entsorgung dieses Abfalls Strafge­lder verhängt werden.



Für geschäftliche Nutzer in der Europäischen Union.

Wenn Sie elektrische oder elektronische Geräte entsorgen möchten, wenden Sie sich wegen genauerer Informationen bitte an Ihren Händler oder Lieferanten.

[Informationen zur Entsorgung in Ländern außerhalb der Europäischen Union]

Diese Symbole gelten nur innerhalb der Europäischen Union. Bitte treten Sie mit Ihrer Gemeindeverwaltung oder Ihrem Händler in Kontakt, wenn Sie dieses Produkt entsorgen möchten, und fragen Sie nach einer Entsorgungsmöglichkeit.



Hinweis zum Batteriesymbol (unten zwei Symbolbeispiele):

Dieses Symbol kann in Kombination mit einem chemischen symbol verwendet werden. In diesem Fall erfüllt es die Anforderungen derjenigen Richtlinie, die für die betreffende Chemikalie erlassen wurde.

Finissez par connaître votre réfrigérateur de vin ou de bouteille :

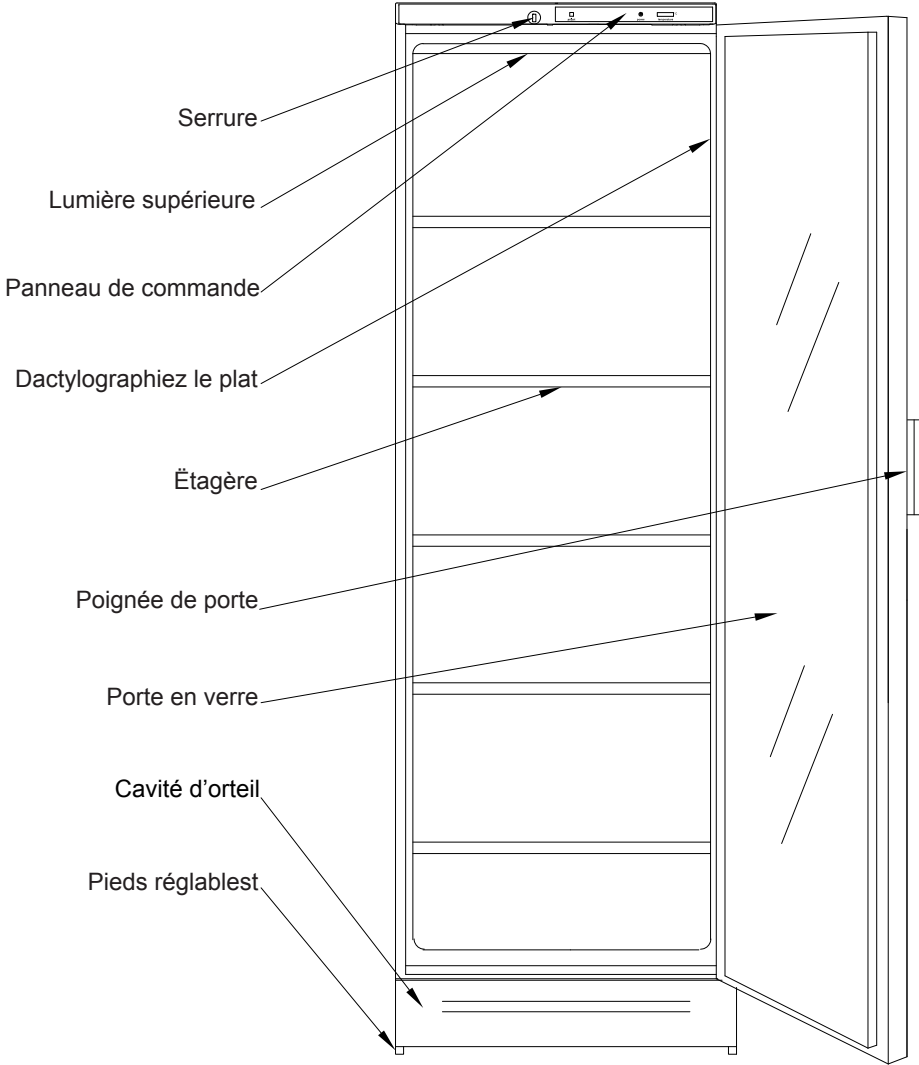

Avertissement.

Puisque l'appareil contient un réfrigérant inflammable, il est essentiel de s'assurer que les conduits du fluide réfrigérant ne sont pas endommagés. La norme EN378 précise que la pièce dans laquelle vous installez votre appareil doit posséder un volume de 1 m³ par 8 g de réfrigérant avec des hydrocarbures utilisés dans l'appareil afin d'éviter la formation de mélanges gaz/air inflammables dans la pièce où l'appareil est installé dans le cas où il y aurait une fuite dans le circuit du réfrigérant. La quantité de réfrigérant utilisée dans votre appareil est indiquée sur la plaque signalétique.

AVERTISSEMENT: Gardez les ouvertures de ventilation sur le boîtier de l'appareil, ou sur la structure incorporée, libres de toute obstruction.

AVERTISSEMENT: Ne pas utiliser d'appareils mécaniques ou autres moyens pour accélérer la décongélation sauf ce qui est recommandé par le fabricant.

AVERTISSEMENT: Ne pas endommager le système de réfrigération.

AVERTISSEMENT: Ne pas utiliser d'appareils électriques à l'intérieur du compartiment de stockage sauf s'ils sont recommandés par le fabricant.

AVERTISSEMENT: L'appareil ne doit pas être

exposé à la pluie.

AVERTISSEMENT: Cet appareil n'est pas conçu pour une utilisation par de jeunes enfants ou des personnes handicapées sauf si elles sont sous la surveillance d'un adulte responsable. Les enfants ne doivent pas jouer avec l'appareil.

- Conserver les clés dans un endroit hors de portée des enfants.
- Avant de faire l'entretien ou le nettoyage de l'appareil, débranchez-le de son alimentation.
- Si le fil d'alimentation est endommagé, il doit être remplacé par le fabricant, des représentants ou des professionnels agréés afin d'éviter les dangers.
- La formation de givre sur les parois intérieures de l'évaporateur et les parties supérieures est un phénomène naturel et normal. Retirez le givre avec un chiffon sec.
- Prenez note que toute modification de l'appareil annulera toutes les garanties et la responsabilité du fabricant.
- **REFROIDISSEURS À VIN - VKG:**
Cet appareil est destiné uniquement au stockage du vin

Produit équipé de diodes class 1, sans danger pour les yeux.

Index.

Finissez par connaître votre refroidisseur	2
Avant d'utiliser le congélateur.....	3
Mise en marche - première fois	4
Entretien	4
En cas de panne.....	5
Caractéristiques techniques	5
Installation	5
Panneau de commande.	6
Inversion de la porte.....	7
Ajustage de la porte.....	9
Montage de serrure pour.....	9
Garantie -service	10
Mise au rebut.....	11

Mise en marche - première fois.

Vérifier si l'armoire est en bon état. Les dé-gâts survenus en cours de transport devront immédiatement être signalés au dépositaire.

Laver les parois extérieures de l'armoire et les portes avec un produit à vaisselle doux et non parfumé, puis essuyer. Ne pas utiliser de décapants risquant de faire des rayures, de laine d'acier, etc.

Entretien.

Le nettoyage des parois intérieures doit être effectué à l'aide d'un produit à vaisselle non parfumé.

Retirer éventuellement le panneau supérieur et le laver en même temps que les parois intérieures.

Mettre l'armoire hors circuit pendant le nettoyage et la débrancher. Le panneau inférieur peut s'enlever, ce qui permet de passer l'aspirateur en-dessous. Page B.

Ne pas oublier de nettoyer le bac d'écoulement.

En cas de panne.

Avant de faire venir un réparateur, vérifier:

- Que la fiche est bien enfoncée.
- Que le fusible est intact.
- Qu'il n'y a pas de coupure de courant.
- Que le tableau de commande est convenablement réglé.
- Ne pas ouvrir l'armoire plus que nécessaire.

Caracteristiques techniques.

Ce dispositif est conforme aux directives de l'U.E. le concernant, y compris la Directive 2006/95/CEE sur la Basse Tension et la Directive 2004/108/CE sur la Compatibilité Electromagnétique.

La plaque signalétique placée à l'intérieur comporte divers renseignements techniques ainsi que le numéro de modèle et de série.

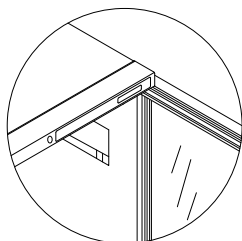

Installation.

Page A - C

L'armoire doit être placée dans un endroit sec et de manière à ne pas être exposée aux rayons du soleil ou à tout autre source de chaleur.

Lors de la mise en place, l'armoire doit être d'aplomb, ce qui s'obtient aisément grâce aux pieds réglables à l'avant du socle. L'armoire ne doit pas être appuyé contre un mur du côté charnières.

S'il est installé sur un tapis ou un plancher en bois, il convient de s'assurer au bout de quelque temps qu'il est toujours de niveau, car il y a risque de tassement sur une assise molle.

Pour montage encastré congélateur à bouteilles/cave à vin dans une armoire il faut prendre 2 facteurs en considération (Page A+B):

1. Il faut qu'il y ait un espace suffisant au-dessus, en arrière et au côté de l'appareil.
2. Il faut qu'il y ait un espace suffisant entre l'appareil et le mur et similaires au côté de charnière.

La prise murale avec mise à la terre doit être placée au-dessus de l'armoire, à 2,0 m du sol.

Les prescriptions locales éventuelles relatives à l'installation de réfrigérateurs doivent être observées.

En cas d'orage, il peut y avoir des coupures de courant: Tenir compte de ce fait, si l'appareil est installé autre endroit où une coupure de courant ne sera pas immédiatement constatée. Tous droits de modification de la construction et des détails des équipements sont réservés sans avis préalable.

Panneau de commande.

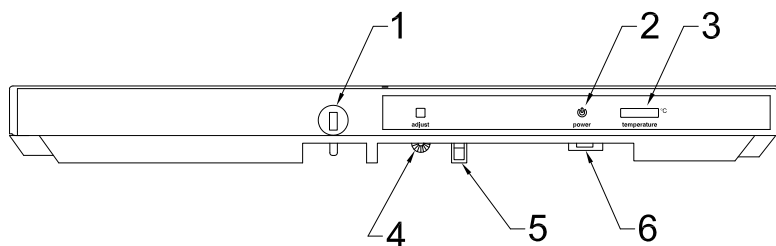

Raccorder l'appareil à la prise. Un voyant vert s'allume pour indiquer que l'appareil a été mis sous tension.

Le bouton du thermostat est réglable de 0 (arrêt) à 7 (froid maximum). Trouver la position du thermostat qui donne la température désirée. Commencer à la position 4.

1. Serrure (la serrure n'existe pas sur tous les appareils).
2. Voyant vert indiquant que l'appareil est sous tension.
3. Thermomètre.
4. Bouton du thermostat.
5. Interrupteur de porte contrôlant le ventilateur intérieur.
6. Interrupteur d'éclairage.

L'interrupteur (6) à droite sur le dessus du panneau de commande permet d'allumer/éteindre l'éclairage de ce même panneau.

Inversion de la porte.

(La serrure n'existe pas sur tous les appareils)

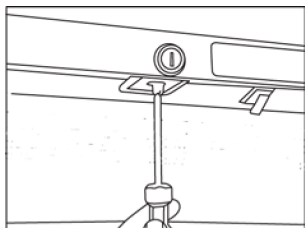

1. Ôter la gâche à l'aide d'un tournevis plat.

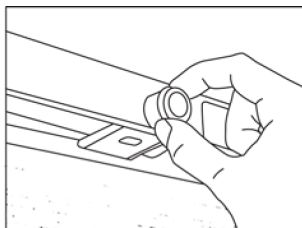

2. Ôter le cylindre.

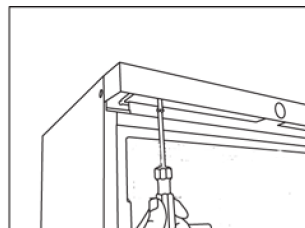

3. Dévisser le panneau du dessus. Ne pas ôter les vis, les desserrer simplement.

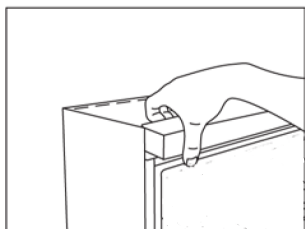

4. Basculer le panneau de dessus vers l'avant pour le retirer (il est fixé en trois endroits).



5. Coucher l'appareil sur le dos et ôter la charnière supérieure à l'aide d'une clé hexagonale.

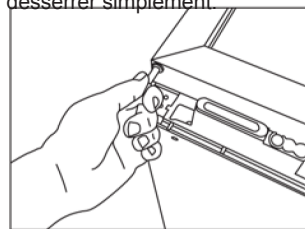

6. Par une traction, faire sortir de la porte le ressort de torsion en même temps que la charnière.

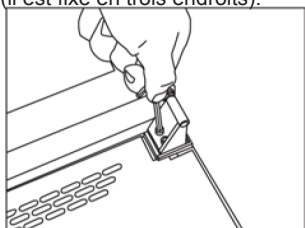

7. Ôter la charnière inférieure à l'aide d'une clé hexagonale.

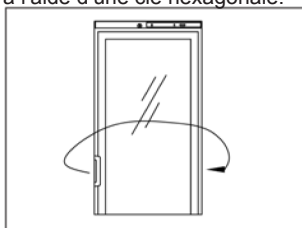

8. Faire passer la poignée du côté opposé.

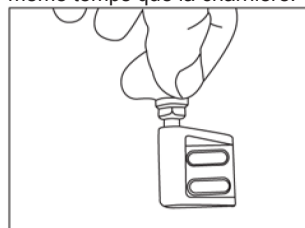

9. Faire passer la cheville de charnière sur le côté opposé de la charnière inférieure.



10. Fixer la charnière inférieure du côté opposé.

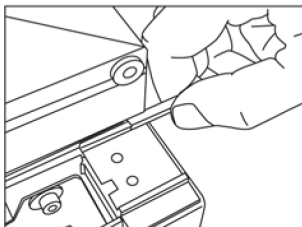

11. Déplacer la barre de retenue en plastique sur le côté opposé.

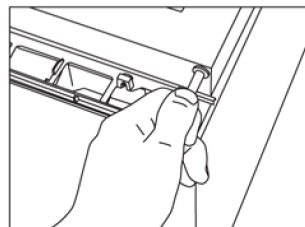

12. Insérer la cheville de charnière et le ressort de torsion dans le dessus de la porte, du côté opposé.

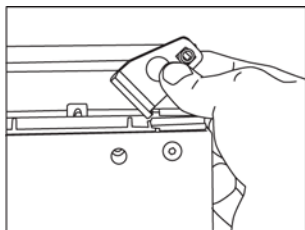

13. Installer la charnière jointe pour le côté gauche du panneau de dessus. (disponible en extra) .Serrer le ressort de tension d'environ ½ tour (sens contraire des aiguilles d'une montre sur côté gauche, sens des aiguilles sur côté droit).



14. Mettre en place la charnière supérieure.

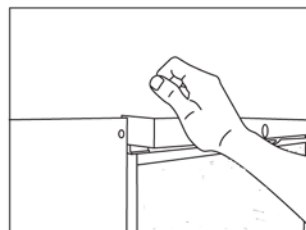

15. Remettre l'appareil debout. Replacer (jusqu'au clic) le panneau supérieur (fixé en trois endroits).

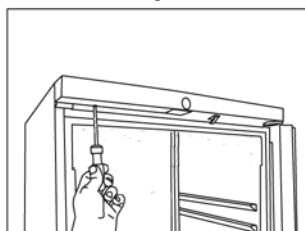

16. Resserrer les vis du panneau à l'aide d'un tournevis.

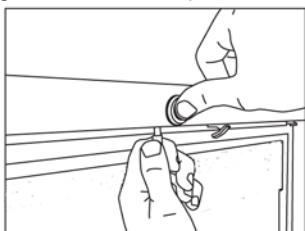

17. Replacer le cylindre et la gâche.

18. Après avoir inversé la porte, il est important de s'assurer que le joint d'étanchéité est bien isolant sur tout le pourtour. Si ce n'est pas le cas, chauffer le joint avec précaution sur toute sa longueur à l'aide d'un sèche-cheveux. Etirer ensuite doucement le joint vers l'extérieur pour qu'il assure une bonne étanchéité contre le cabinet. En chauffant le joint, attention de ne pas le faire fondre!

Inversion de porte sur un appareil double porte.

- Démontez la cheville de charnière du milieu et la baguette.
- Démontez la porte.
- Le cache-charnière se démonte pour être remonté du côté opposé.

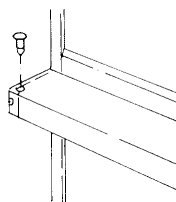
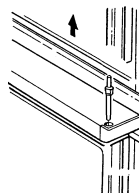

Ajustage de la porto.

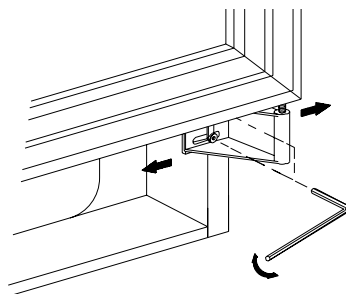

Montage de serrure pour. (portes une)

(Équipement asupplémentaire.)

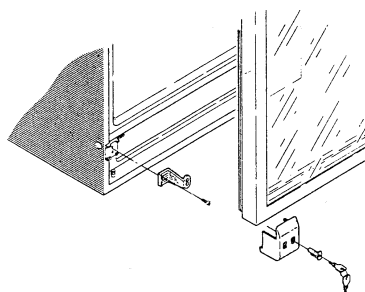

Montage de serrure pour. (deux portes)

(Équipement asupplémentaire.)

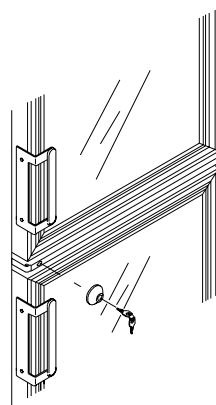

Garantie, pièces de rechange et service après-vente.

Les pannes ou les dommages dûs directement ou indirectement à une utilisation incorrecte ou fautive, un entretien insuffisant, un encastrement, une mise en place ou un raccordement incorrect, un incendie, un accident, un impact de foudre, des variations de tension et tout autre dysfonctionnement électrique dû par exemple à des fusibles ou disjoncteurs défectueux, ou à des défauts du réseau d'alimentation électrique ne sont pas couverts par la garantie. Dans le cas de réparations effectuées par des personnes autres que les réparateurs agréés par le fournisseur, et en termes généraux l'ensemble des pannes et dommages dont le fournisseur peut prouver qu'ils sont dûs à d'autres causes que des erreurs ou défauts de fabrication et de matériaux et qui, par conséquent, ne sont pas couverts par la garantie.

Veillez noter que lorsqu'une intervention dans la construction ou d'une modification des composants de l'appareil a été faite, la garantie et la responsabilité du fournisseur cesse, et l'appareil ne peut pas être utilisé légitimement. L'autorisation figurant sur la plaque signalétique ne sera plus valable.

Les dommages dûs au transport et constatés chez le client sont à régler entre le client et le revendeur, ce qui signifie que ce-dernier doit s'assurer de la satisfaction du client.

Avant de faire appel au service après-vente, toujours contrôler les points énumérés dans la liste de recherche des pannes (voir ce point). Dans le cas où la cause de l'intervention demandée ressort de la responsabilité de la personne ayant fait appel au service après-vente, par exemple si la panne de l'appareil est due à un fusible grillé ou à une mauvaise utilisation, c'est

cette personne qui devra régler les frais entraînés par cette intervention.

Pièces de rechange

Lors de la commande de pièces de rechange, indiquer le type, numéro de produit et de production de l'appareil. Ces renseignements se trouvent sur la plaque signalétique au dos de l'appareil. La plaque signalétique renferme plusieurs informations techniques, dont les numéros de type et de série.

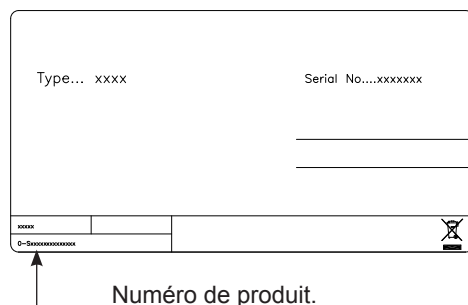

TOUJOURS faire appel à des services agréés en cas de réparation ou de remplacement !

Mise au rebut.

Avis aux utilisateurs concernant la collecte et l'élimination des piles et des appareils électriques et électroniques usagés.



Apposé sur le produit lui-même, sur son emballage, ou figurant dans la documentation qui l'accompagne, ce pictogramme indique que les piles et appareils électriques et électroniques usagés doivent être séparés des ordures ménagères. Afin de permettre le traitement, la valorisation et le recyclage adéquats des piles et des appareils usagés, veuillez les porter à l'un des points de collecte prévus, conformément à la législation nationale en vigueur ainsi qu'aux directives 2002/96/CE et 2006/66/CE.

En éliminant piles et appareils usagés conformément à la réglementation en vigueur, vous contribuez à prévenir le gaspillage de ressources précieuses ainsi qu'à protéger la santé humaine et l'environnement contre les effets potentiellement nocifs d'une manipulation inappropriée des déchets.

Pour de plus amples renseignements sur la collecte et le recyclage des piles et appareils usagés, veuillez vous renseigner auprès de votre mairie, du service municipal d'enlèvement des déchets ou du point de vente où vous avez acheté les articles concernés.

Le non-respect de la réglementation relative à l'élimination des déchets est passible d'une peine d'amende.



Pour les utilisateurs professionnels au sein de l'Union européenne

Si vous souhaitez vous défaire de pièces d'équipement électrique ou électronique, veuillez vous renseigner directement auprès de votre détaillant ou de votre fournisseur.

[Information relative à l'élimination des déchets dans les pays extérieurs à l'Union européenne]

Ce pictogramme n'est valide qu'à l'intérieur de l'Union européenne. Pour supprimer ce produit, contactez les autorités locales ou votre revendeur afin de connaître la procédure d'élimination à suivre.



Note relative au pictogramme à apposer sur les piles (voir les 2 exemples ci-contre)

Le pictogramme représentant une poubelle sur roues barrée d'une croix est conforme à la réglementation. Si ce pictogramme est combiné avec un symbole chimique, il remplit également les exigences posées par la Directive relative au produit chimique concerné.

Lær din vin- eller flaskekøler at kende :

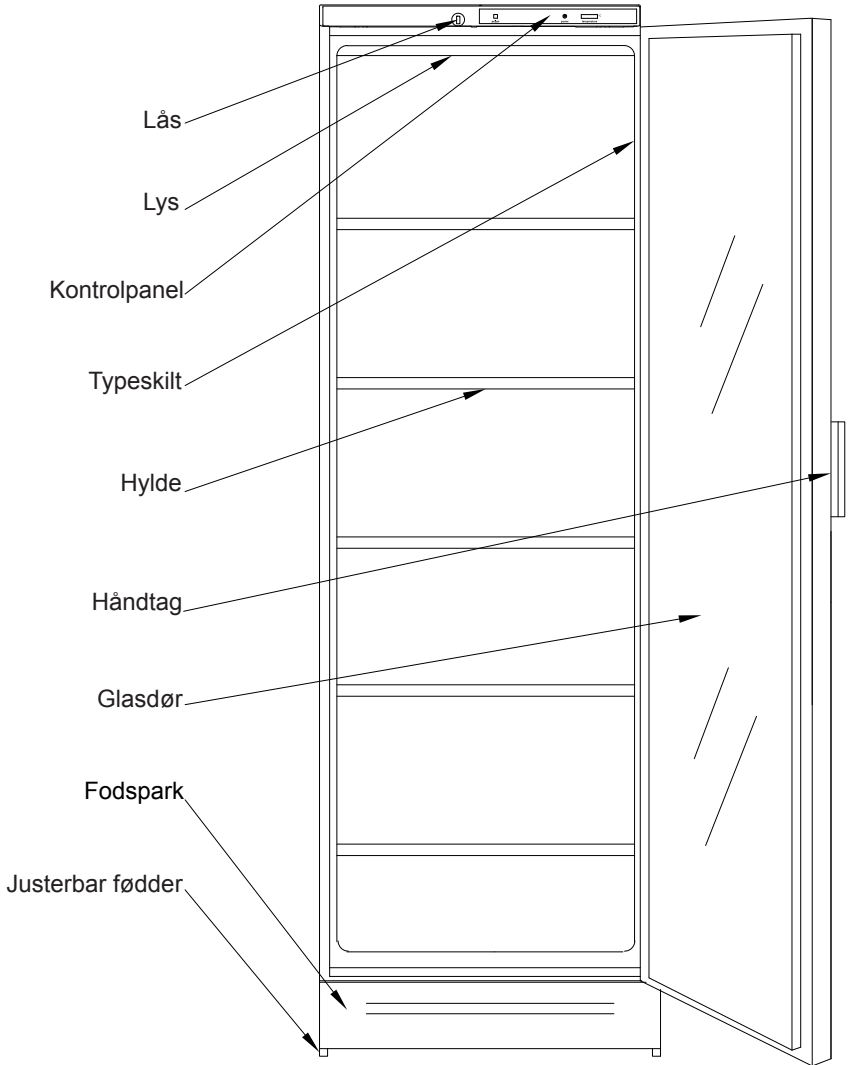

Advarsel

Såfremt apparatet indeholder kulbrintekølemiddel, henvises til nedenstående retningslinier.

Da kølemidlet, som anvendes i apparatet, er en brændbar gasart, er det vigtigt at sikre, at kølekredsløb og rør ikke er beskadigede.

Standard EN378 angiver, at rummet hvor apparatet installeres skal have en volumen på 1 m³ pr. 8 g kulbrinte kølemiddel, der er brugt i apparatet. Dette er for at undgå dannelse af brandfarlige gas-/luftblandinger i rummet, hvis der skulle opstå en utæthed i kølekredsløbet. Mængden af kølemiddel i apparatet er angivet på typeskiltet.

ADVARSEL:Lad ventilationsåbninger, i apparatets kabinet og i eventuelt indbygningsmodul, være utildækkede.

ADVARSEL:Anvend ikke mekaniske apparater eller andre hjælpemidler til at fremskynde afrimningsprocessen, udover dem som er anbefalet af fabrikanten.

ADVARSEL:Anvend ikke elektriske apparater inden i apparatet, medmindre de er af en type som er anbefalet af fabrikanten.

ADVARSEL:Apparatet må ikke udsættes for regn.

ADVARSEL:Dette apparat er ikke beregnet til at blive anvendt af små børn, medmindre det er blevet tilstrækkeligt kontrolleret af en ansvarlig person, sådan at apparatet kan anvendes forsvar-

ligt. Små børn skal være under opsyn for at sikre at de ikke leger med apparatet.

- Opbevar altid nøgler et separat sted utilgængeligt for børn.
- Træk stikket ud af stikkontakten før reparation eller rengøring af apparatet.
- Hvis netledningen er beskadiget, skal den udskiftes af producenten, producentens serviceagent eller anden fagmand for at undgå fare.
- Dannelse af rim på den indvendige fordampnerplade og de øverste dele er normalt. Apparatet skal derfor afrimes i forbindelse med almindelig rengøring eller vedligeholdelse.
- Såfremt der findes en lyskilde i apparatet, fremgår udskiftning af belysningen i brugsanvisningen.
- Vær opmærksom på at ændringer i apparatets konstruktion vil medføre, at al garanti og produktansvar bortfalder.
- **VINKØLER - VKG:** Apparatet er udelukkende beregnet til opbevaring af vin.

CLASS 1 LED PRODUCT

Indholdsfortegnelse:

Lær din vin- eller flaskekøler at kende.....	2
Advarsel.....	3
Igang sætning første gang.....	4
Vedligeholdelse	4
Hvis apparatet ikke virker	5
Tekniske data.....	5
Installation	5
Kontrolpanel	6
Ændring af håndtagsside.....	7
Justering af dør.....	9
Montering af lås (ekstra).....	9
Reklamation og service	10
Bortskaffelse.....	11

Igang sættelse første gang.

Undersøg skabet for evt. transportskader.

Transportskader bedes meddelt forhandleren omgående.

Åben døren og fjern beskyttelsesemnet der er monteret øverst på indersiden af glas døren.

Afvask skab og døre ud- og indvendig med mildt uparfumeret opvaskemiddel og aftør det. Benyt ikke ridsende skuremidler, ståluld el. lign.

Vedligeholdelse.

Under rengøring afbrydes apparatet, og stikket tages ud. Bundpanelet kan aftages, hvorefter underlaget kan støvsuges.

Indvendig rengøring bør foretages med uparfumeret opvaskemiddel.

Tag evt. toppanelet af og vask det samtidig med indvendig rengøring.

For at kølesystemet kan fungere optimalt må trådkondensator og kompressor på skåbets bagside fra tid til anden rengøres med børste eller støvsuger.

Husk også at rengøre afløbsrenden.

Hvis apparatet ikke virker.

Før De tilkalder service, undersøg da følgende:

- At stikket sidder rigtigt i stikdåsen.
- At strømmen ikke er afbrudt af f.eks. HFI-relæ.
- At betjeningspanelet er korrekt indstillet.
- Sluk for skabet i 15 min. Tænd igen og efter yderligere 5 min. Se da efter om der er rimdannelse på fordampere.
- Åben ikke unødvendigt for skabet.

Tekniske data.

Dette apparat overholder bestemmelserne i relevante EU Direktiver herunder Lavspændings Direktivet 2006/95/EØF og Elektromagnetisk kompatibilitet 2004/108/EF

Typeskiltet som er placeret inde i apparatet, indeholder forskellige tekniske oplysninger samt type- og serienummer.

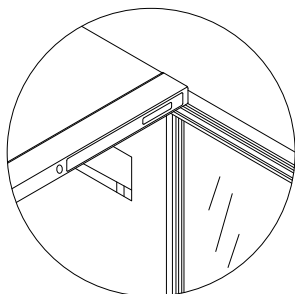

Installation.

Se skitserne side A - C.

Apparatet skal anbringes på et tørt sted og således, at det ikke udsættes for direkte sol eller anden varme.

VIGTIGT - Skabet skal stå lige ved opstillingen, hvilket let reguleres ved hjælp af de stilbare fødder i soklens forkant. Skabet må ikke hvile mod en mur i hængselsiden.

Hvis skabet bliver anbragt på et tæppe eller et trægulv, bør skabet justeres igen efter et stykke tid, da der er mulighed for sætning i blødt underlag.

Hvis flaskekøleren skal bygges ind i et skab el. lign., er man nød til at tage hensyn til 3 faktorer (se side A+B):

1. Der skal være en passende luftsprække over flaskekøleren, for at kølesystemet kan fungere tilfredsstillende.
2. Når døren åbnes fylder flaskekøleren, reelt mere i bredden, således at døren enten skal være placeret uden for skabet, eller skabet skal have mindst 1,5 cm luft til den side hvor døren er hængslet.
3. Afstanden til vægge o.lign. i hængselsiden skal have en passende størrelse.

Desuden kan skabet sammenbygges med et andet skab.

Når det drejer sig om vinkøleren, skal der være en afstand på 25 mm, hvis den anbringes op ad et andet apparat.

Stikkontakten med jord anbringes bedst oven over apparatet 2,0 m over gulvet.

Eventuelle lokale forskrifter for installation af apparatet skal overholdes.

Under tordenvejr kan der opstå strømafbrydelse. Vær opmærksom på dette forhold, når skabet opstilles i sommerhuse eller andre steder, hvor man ikke umiddelbart vil bemærke en afbrydelse af strømmen.

Kontrolpanel.

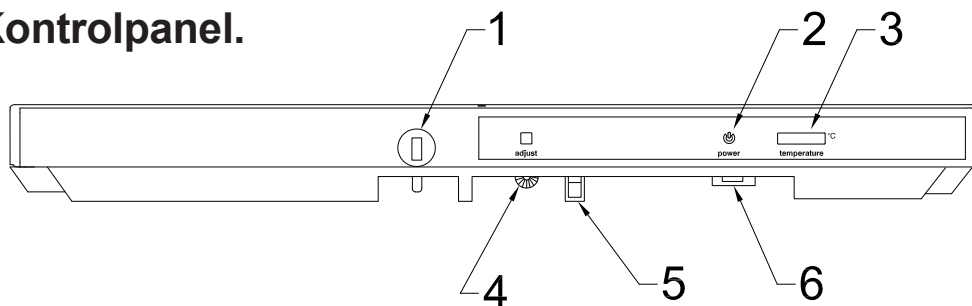

Tilslut apparatet til strømforsyningen. Det grønne lys indikerer at apparatet er tændt.

Termostatknappen kan justeres fra 0 varmest til 7 (koldest) Find den position på termostaten som giver den ønskede temperatur. Start ved 4.

1. Lås. (ikke alle apparater har lås i top)
2. Grøn lys indikerer at der er strøm på.
3. Termometer
4. Termostat knap.
5. Kontakt for indvendig ventilator.
6. Tænd/sluk kontakt til lyset.

Ændring af håndtagside på døren.

(Ikke alle apparater har lås.)

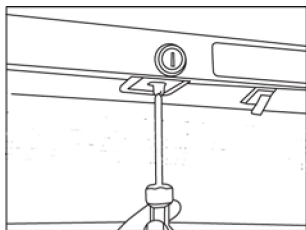

1. Fjern låsestiften med en skruetrækker.

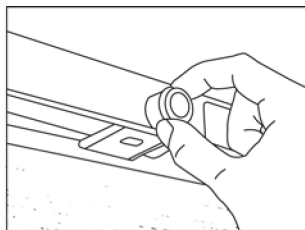

2. Træk låsehuset ud.

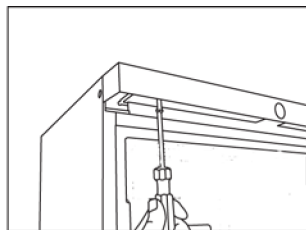

3. Toppanelet løsnes. Fjern ikke skruerne, de skal kun løsnes.

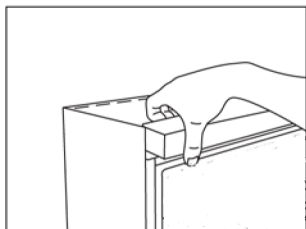

4. Tip toppanelet fremad og fjern den. (det er sikret tre steder)

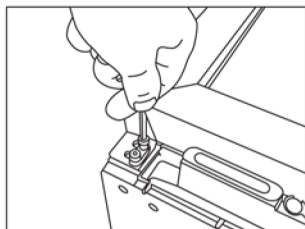

5. Læg apparatet ned på ryggen og fjern tophængslet.

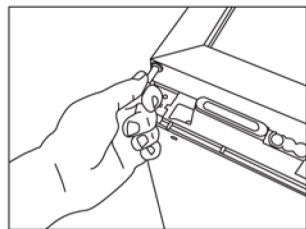

6. Træk torsionsfjederen ud af døren sammen med hængsels-tappen.

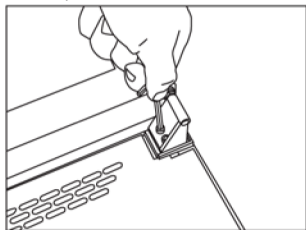

7. Fjern det nederste hængsel.

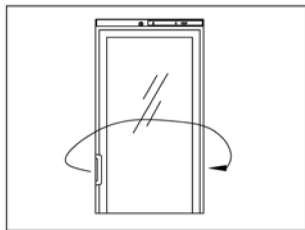

8. Flyt håndtaget over på den anden side.

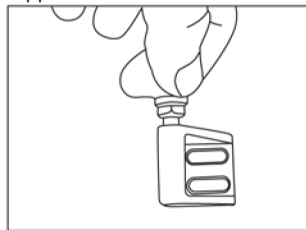

9. Flyt dørtappen til hængslet på den anden side.

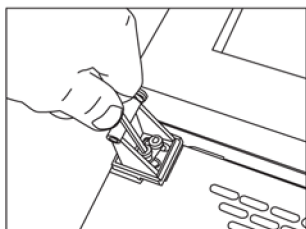

10. Fastgør bundhængslet på den anden side.

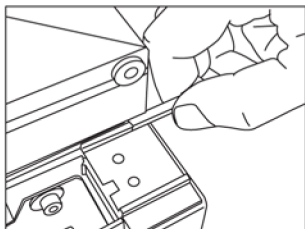

11. Flyt plast dørbeskytteren til den anden side.

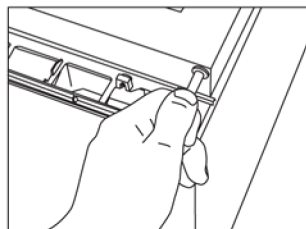

12. Monter torsionsfjederen sammen med hængselstappen i den anden side.

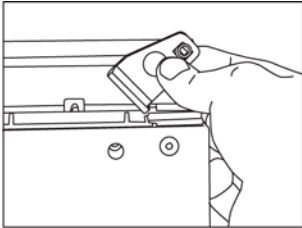

13. Monter det medfølgende venstre tophængsel. (Ekstra tilbehør) Stram torsionsfjedren = mod uret på venstre side, med uret på højre side.

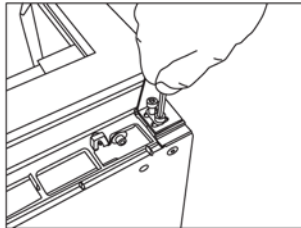

14. Fastgør tophængslet i modsatte side.

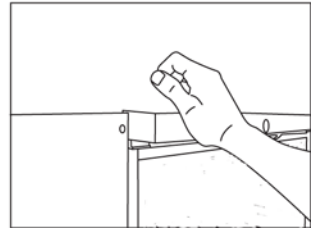

15. Rejs apparatet op igen. Klik toppanelet på plads (det skal sikret på tre steder)

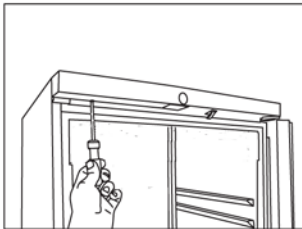

16. Fastgør toppanelet igen med en skrue/rækker.

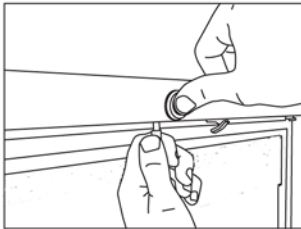

17. låsehus og låsestift. monteres igen.

18. Efter håndtagssiden er blevet ændret, er det vigtigt at sikre at tætningslisten sidder korrekt hele vejen rundt på døren. Gør den ikke det, kan tætningslisten varmes op med en hårdtørner og let formes på plads igen. OBS: Vær forsigtig ikke at varme så meget at tætningslisten smelter.

OBS:

Ændring af håndtagsside på 2 dørs skabe.

- Midterbroappen og bøsningen afmonteres.
- Underdøren afmonteres.
- Blændproppen for midterbro presses op og monteres i modsatte side.

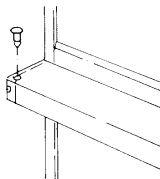
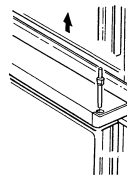

Justering af døren.

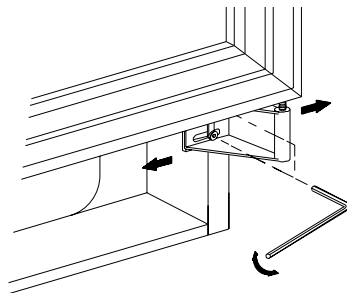

Montering af lås på 1 dørs skabe.

(Ekstra tilbehør.)

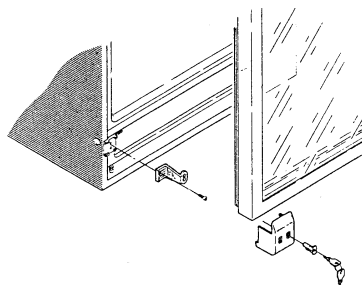

Montering af lås på 2 dørs skabe.

(Ekstra tilbehør.)

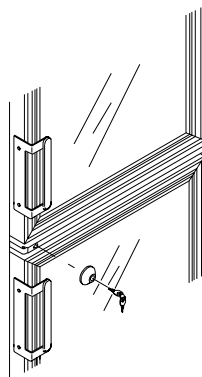

Reklamation, reservedele og service

Reklamationsretten

Såfremt der konstateres fejl ved produktet, kan De over for leverandøren gøre brug af reklamationsretten ifølge gældende lovgivning. Producenten skal for egen regning afhjælpe fabrikations- og materialefejl, der konstateres ved apparatets normale brug under forudsætning af, at apparatet er købt som fabriksnyt i Danmark. For Grønland og Færøerne gælder særlige bestemmelser.

Såfremt det skønnes nødvendigt at apparatet indsendes til værksted, sker indsendelse og returnering for producentens regning og risiko.

Der er ikke dækning for fejl eller skader direkte eller indirekte opstået ved fejlbetjening, misbrug, mangelfuld vedligeholdelse, forkert indbygning, opstilling eller tilslutning. Det samme gælder for brand, ulykke, lynnedslag, spændingsvariationer eller andre elektriske forstyrrelser som f.eks. defekte sikringer eller fejl i forsyningsnettets elektriske installationer.

Reparationer udført af andre end de anviste reparatører, og i det hele taget fejl og skader, som leverandøren kan godtgøre skyldes andre årsager end fabrikations- og materialefejl, er ikke omfattet af reklamationsretten.

Vær opmærksom på, at ved indgreb i apparatets opbygning, og ved ændring af apparatets komponentbestykning bortfalder garanti og produktansvar og apparatet kan ikke lovligt anvendes. Godkendelse anført på mærkeskiltet er ligeledes ugyldig.

Transportskader, der konstateres hos forbrugeren, er primært en sag mellem forbruger og forhandler, dvs. forhandler må drage

omsorg for, at forbrugeren stilles tilfreds. Inden du tilkalder serviceassistance, bedes du kontrollere de fejlmuligheder, du selv kan afhjælpe. (Se brugsanvisningen)

Såfremt dit krav om afhjælpning er uberegtiget, eksempelvis hvis apparatets svigt skyldes en sprunget sikring eller en fejlbetjening, må du selv betale de omkostninger, der er forbundet med at have tilkaldt serviceassistance.

Reservedele

Angiv venligst type- og serienummer samt produkt nummer, når du bestiller reservedele

Disse oplysninger finder du på typeskiltet. Typeskiltet indeholder forskellige tekniske oplysninger, samt type- og serienummer. Husk altid at bruge autoriserede håndværkere, hvis der er noget der skal repareres eller udskiftes!

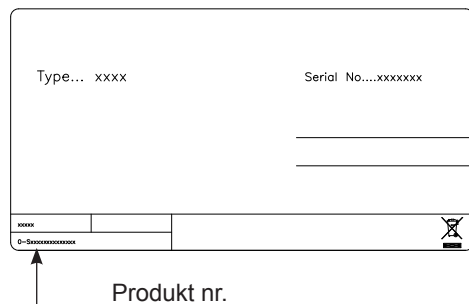

Bortskaffelse.

Brugerinformation om indsamling og bortskaffelse af elektriskrot og brugte batterier



Disse symboler på produkter, emballage og/eller ledsagedokumenter betyder, at brugte elektriske og elektroniske produkter og batterier ikke må smides ud som almindeligt husholdningsaffald. Sådanne gamle produkter og batterier skal indleveres til behandling, genvinding resp. recycling i henhold til gældende nationale bestemmelser samt direktiverne 2002/96/EF og 2006/66/EF.

Ved at bortskaffe sådanne produkter og batterier på korrekt vis hjælper du med til at beskytte værdifulde ressourcer og imødegå de negative påvirkninger af det menneskelige helbred og miljøet, som vil kunne være følgen af usagkyndig affaldsbehandling.

Ønsker du mere udførlig information om indsamling og recycling af gamle produkter og batterier, kan du henvende dig til din kommune, deponeringselskabet eller stedet, hvor du har købt produkterne.

Usagkyndig bortskaffelse af elektriskrot og batterier kan eventuelt udløse bødeforlæg.



For kommercielle brugere i Den Europæiske Union

Når du ønsker at kassere elektriske eller elektroniske apparater, bedes du henvende dig til din forhandler eller leverandør for nærmere information.

[Information om bortskaffelse i lande uden for Den Europæiske Union]

Disse symboler gælder kun inden for Den Europæiske Union. Hvis du ønsker at afhænde dette produkt, skal du rette henvendelse til de lokale myndigheder eller din forhandler. Her kan du få oplysninger om, hvordan du bedst kommer af med produktet.

Information om batterisymbol (to eksempler nedenfor):



Dette symbol kan optræde sammen med et kemisk symbol. I så fald opfylder det kravene for det direktiv, som er blevet fastlagt for det pågældende kemikalie.

Uw koeler leren kennen

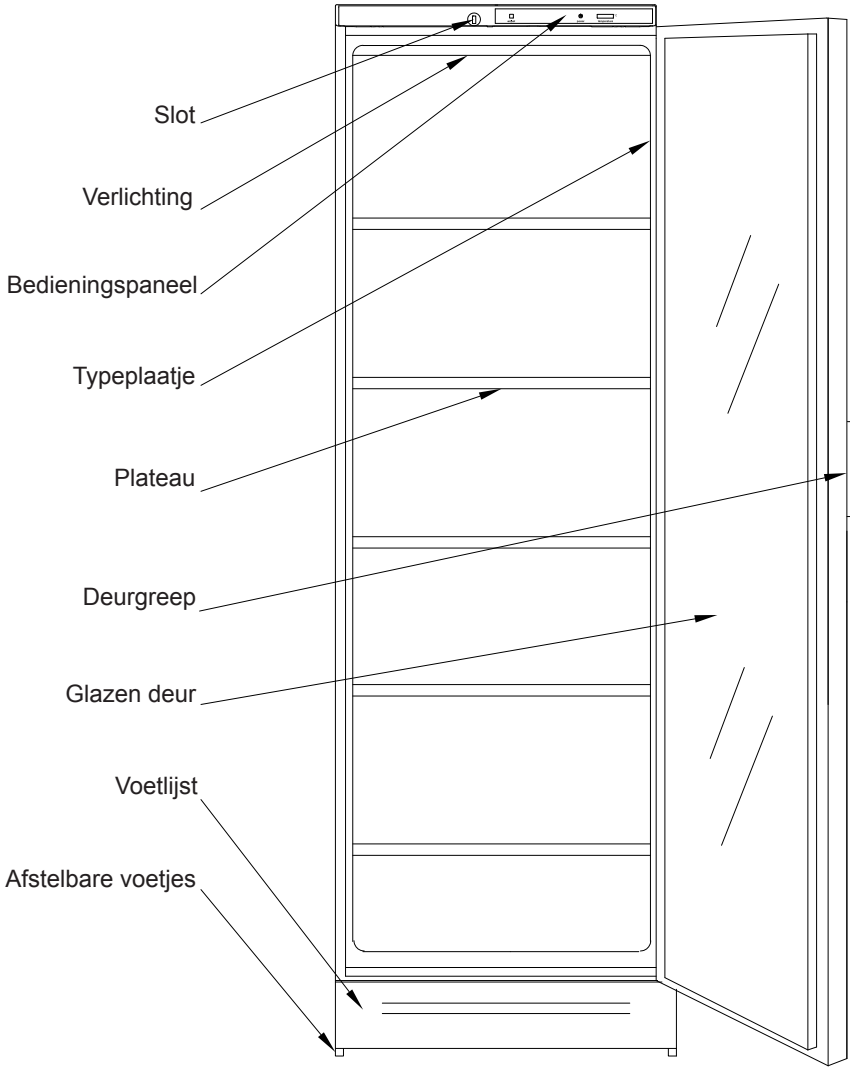

Waarschuwing

Indien dit toestel koudemiddel met koolwaterstof bevat, dient u onderstaande richtlijnen door te nemen.

Aangezien het toestel ontvlambaar koudemiddel bevat, is het van het allergrootste belang dat de koudemiddelbuizen niet beschadigen.

Norm EN378 stelt dat de ruimte waarin u uw toestel plaatst, een volume heeft van 1 m³ per 8 g koolwaterstof koudemiddel dat in het toestel wordt gebruikt. De reden hiervoor is te voorkomen dat er in de ruimte waar het toestel is geplaatst bij een lekkage in het koelcircuit ontvlambare gas-/luchtmengsels worden gevormd. De hoeveelheid koudemiddel die in uw toestel aanwezig is, staat aangegeven op het typeplaatje.

WAARSCHUWING: Hou de ventilatieopeningen in de kast van het toestel of in de ingebouwde structuur vrij van obstakels.

WAARSCHUWING: Gebruik geen andere mechanische instrumenten of andere middelen om het ontdooiproces te versnellen dan die door de producent worden aanbevolen.

WAARSCHUWING: Beschadig het koelsysteem niet.

WAARSCHUWING: Gebruik geen elektrische toestellen in de vriesruimte, tenzij het type door de producent wordt aanbevolen.

WAARSCHUWING: Stel het toestel niet aan regen bloot.

WAARSCHUWING: Het is niet de bedoeling dat jonge kinderen of zwakke personen dit toestel gebruiken, tenzij een verantwoordelijk persoon toezicht houdt en er voor kan zorgen dat ze het toestel veilig kunnen gebruiken. Er moet toezicht gehouden worden op jonge kinderen zodat zij niet met het toestel spelen.

- Bewaar de sleutels altijd op een afzonderlijke plek en buiten bereik van kinderen.
- Haal de stekker uit het stopcontact of schakel de stroom naar het toestel uit voordat u servicewerkzaamheden uitvoert of het toestel schoonmaakt.
- Als de stroomkabel is beschadigd, moet hij door de producent, haar service-agent of gelijksoortig gekwalificeerde personen vervangen worden om gevaar te voorkomen.
- Belangrijk voor Australië: Een stroomkabel met stekker die beantwoordt aan AS/NZS 3112.
- Rijpvorming op de verdamperwand en het bovengedeelte is een natuurlijk verschijnsel. Het toestel moet dan ook ontdooid worden tijdens de gebruikelijke schoonmaak- of onderhoudsbeurt.
- Let erop dat wijzigingen aan constructie van het toestel ertoe leiden dat elke garantie en productaansprakelijkheid zal vervallen.

Wijnkoeler VKG: Dit apparaat is uitsluitend bedoeld voor het bewaren van wijn

Inhoud

Uw koeler leren kennen.....	2
Waarschuwing	3
Onderhoud.....	4
Voordat u begint	4
Is het toestel gestopt met werken?.....	5
Technische gegevens	5
De vriezer ontdooien	5
Bedienpaneel.....	6
De deur omdraaien.....	7
Aanpassing van de deur.....	9
Montage van vergrendeling.....	9
Garantie, reserveonderdelen.....	10
Verschroten	11

Voordat u begint

Controleer bij de ontvangst dat de kast niet beschadigd is. Transportbeschadigingen moeten aan de handelaar gemeld worden voordat de koelkast in gebruik genomen wordt.

Verwijder de verpakking. Maak de kast van binnen met een sopje van lauw water en een zacht afwasmiddel schoon. Met schoon water nawassen en grondig afdrogen. Gebruik een zachte doek.

Als het met apparaat is digitale thermometer Zie pagina C en D

Onderhoud

De plint kan worden verwijderd om reiniging van de vloer met een stofzuiger mogelijk te maken.

Gebruik alleen een ongeparfumeerd oplosmiddel wanneer u de binnenkant van het apparaat reinigt.

U kunt het panel aan de bovenzijde verwijderen en reinigen wanneer u de binnenkant reinigt.

Schakel het toestel uit en verwijder de stekker uit het stopcontact wanneer u de opbergruimte reinigt.

Om het koelsysteem zo optimaal mogelijk te laten werken, is het nodig om de bedrade condensator en de compressor aan de achterzijde van tijd tot tijd te reinigen met een borstel of stofzuiger. Vergeet niet de afvoer kraan te reinigen.

Is het toestel gestopt met werken?

Controleer voor u een monteur belt dat de stekker zich goed in het wandstopcontact bevindt.

- De zekering is intact.
- De stroom is niet uitgevallen.
- Alle bedienapparatuur is juist ingesteld.
- Schakel het kabinet 15 minuten uit (bijvoorbeeld bij de thermostaat). Schakel de stroom in en controleer na 5 minuten of zich ijs op de verdampers heeft afgezet.
- Open het kabinet niet onnodig.

Technische gegevens

Dit toestel beantwoordt aan de toepasselijke EU richtlijnen, waaronder de laagspanningsrichtlijn 2006/95/EEG en de EMC-richtlijn 2004/108/EG.

Op het typeplaatje staat een aantal technische gegevens en het type- en serienummer.

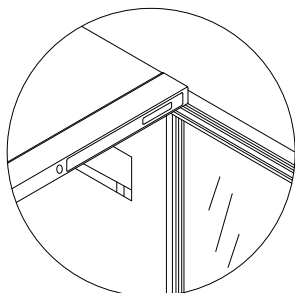

De vriezer ontdooien

Pagina A-B

De goederen en luchtvochtigheid vormen geleidelijk vorst en ijs in de vriezer. Een dunne laag vorst of ijs beïnvloedt het functioneren van de vriezer niet, maar hoe dikker de laag wordt, hoe hoger het energieverbruik is. Een beetje losse vorst kan met een plastic of houten krabber worden verwijderd. (Gebruik nooit een mes of ander scherp gereedschap; dit kan de verdampers beschadigen). Wanneer de vorst en het ijs ongeveer 4-5 mm dik is, dient de vriezer te worden ontdooid. Doe dit als volgt:

1. Schakel het apparaat uit door de thermostaatknop op nul te draaien.
2. Trek de tuit aan de onderzijde van de vriezer uit en plaats er een kom onder.
3. Verwijder het voedsel. Plaats het in de koelkast of verpak het in kranten om het zo koel mogelijk te bewaren.
4. Plaats een kom met heet (niet kokend) water in de vriezer.
5. Reinig de vriezer, wanneer het ijs is gesmolten, met water en een beetje schoonmaakmiddel. Droog de vriezer met een zachte doek.
6. Stel de thermostaatknop opnieuw in. Druk de vriesknop in wanneer er veel voedsel in de vriezer geplaatst moet worden.
7. Plaats het voedsel weer in de vriezer wanneer de temperatuur in de vriezer -18°C is. U kunt dit zien op de thermometer in de vriezer. Het duurt ongeveer een uur tot deze temperatuur bereikt is.
8. Schakel de vriesknop uit.

Bedienpaneel

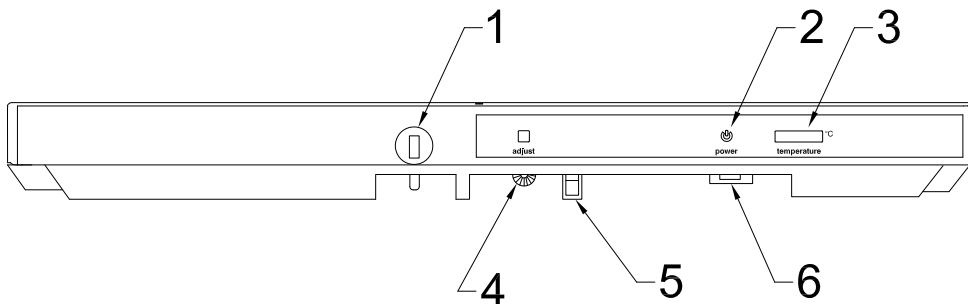

Sluit het toestel aan op het stopcontact. Een groen lampje geeft aan dat het toestel is ingeschakeld.

De thermostaatknop is verstelbaar van 0 (stop) tot 7 (koudst). Zoek de stand op de thermostaat die de gewenste temperatuur geeft. Begin bij stand 4.

1. Vergrendelen (Niet alle toestellen hebben een vergrendeling aan de bovenzijde).
2. Het groene lampje geeft aan dat de stroom aan is.
3. Thermometer.
4. Thermostaatknop.
5. Deurschakelaar voor interne ventilator.
6. Lichtschakelaar.

De schakelaar (6) op de rechter bovenzijde van het bedienpaneel wordt gebruikt om de verlichting aan en uit te schakelen.

De deur omdraaien

(Niet alle toestellen hebben een vergrendeling)

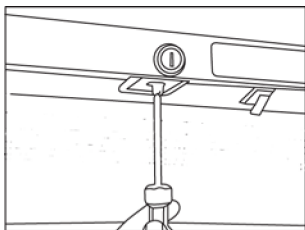

1. Verwijder de vergren lingspen met een platte schroevendraaier.

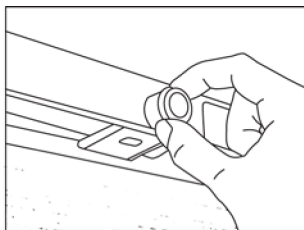

2. Verwijder de behuizing van de vergrendeling.

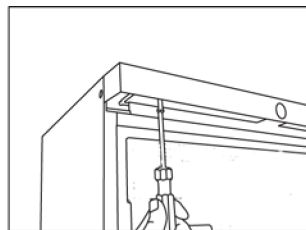

2. Draai het bovenste paneel los. Verwijder de schroeven niet maar draai ze alleen los.

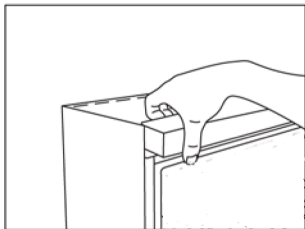

4. Trek het bovenste panel naar voren om het te verwijderen (het is op drie plaatsen vastgezet)

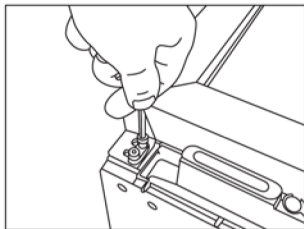

5. Leg het toestel op zijn zijkant en verwijder het bovenste scharnier met een inbusleutel.

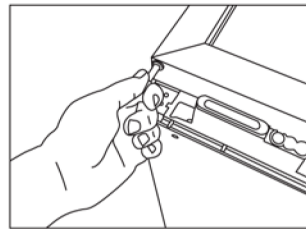

6. Trek de torsieveer uit de deur en doe dit tegelijkertijd met het scharnier.

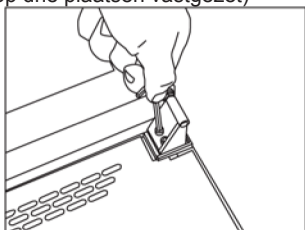

7. Verwijder het onderste scharnier met een inbusleutel.

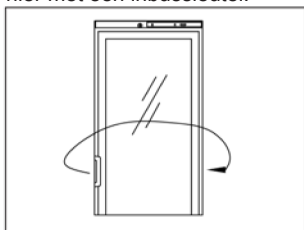

8. Verplaats de handgreep van de deur naar de tegenoverliggende zijde.

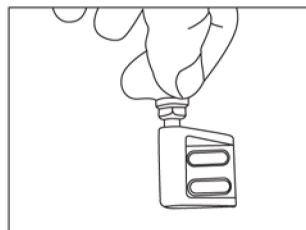

9. Verplaats de scharnierpen naar de tegenoverliggende zijde van het onderste scharnier.



10. Plaats het onderste scharnier op de tegenoverliggende zijde.

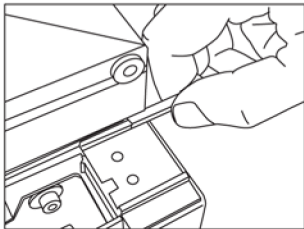

11. Verplaats de plastic deurbe scherming naar de tegenoverliggende zijde.

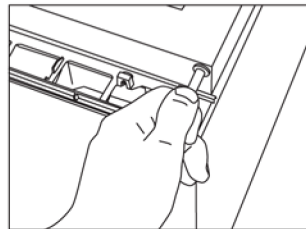

12. Plaats de scharnierpen en torsieveer in de bovenzijde van de deur, aan de tegenoverliggende zijde.

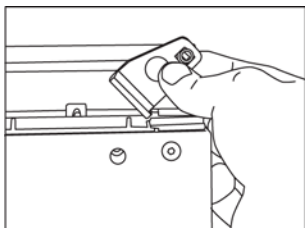

13. Plaats het linker bovenste scharnier (als extra onderdeel aanwezig). Draai de torsie-veer ongeveer ½ slag aan (links tegen de klok in, rechts met de klok mee).

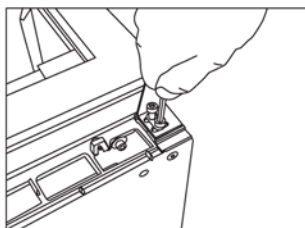

14. Zorg dat het bovenste scharnier zich op zijn plaats bevindt.

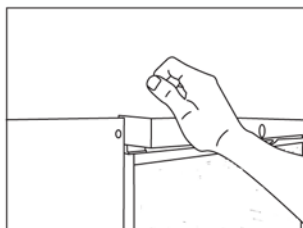

15. Zet het toestel rechtop. Klik het bovenste panel op zijn plaats (het zit op drie plaatsen vast geklemd).

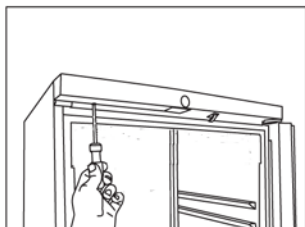

16. Draai de schroeven van het bovenste paneel vast met een schroevendraaier.

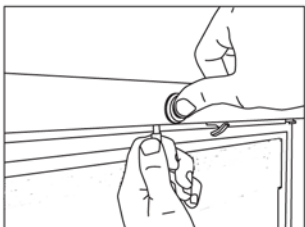

17. Plaats de behuizing en pin van de vergrendeling.

18. Na het omdraaien van de deur is het belangrijk om te controleren of de afdichtstrip een goede afdichting rondom de deur bidet. Is dit niet het geval, verwarm de strip dan zorgvuldig met een föhn. Trek de strip vervolgens langzaam naar buiten zodat het een goede afsluiting van het kabinet vormt. Maak de strip niet zo heet dat deze smelt!

De deur omkeren voor toestellen met twee deuren

- Ontmantel de middelste scharnieren en behuizing.
- Ontmantel de deur.
- De kap voor het scharniert wordt ontmanteld en aan de tegenoverliggende zijde terug geplaatst.

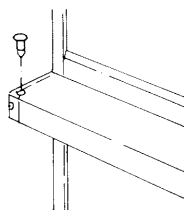
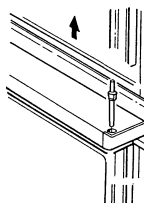

Aanpassing van de deur

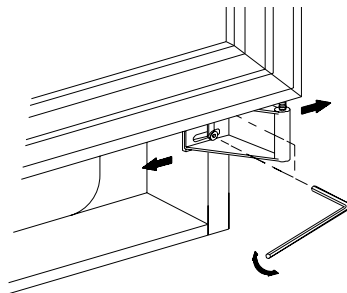

Montage van vergrendeling

(Voor apparaten met 1 deur)

(Optioneel)

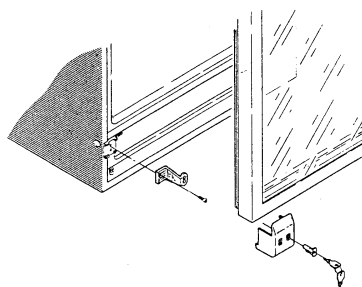

Montage van vergrendeling

(Voor apparaten met 2 deur)

(Optioneel)

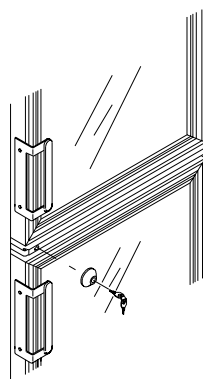

Garantie, reserveonderdelen en service

Uitsluiting van garantie.

Fouten en schade die direct of indirect worden veroorzaakt door verkeerde bediening, misbruik, onvoldoende onderhoud, onjuiste gebouw, installatie of stroomaansluiting. Brand, ongelukken, bliksem, netspanningsschommelingen of andere elektrische storingen, waaronder doorgeslagen zekeringen of fouten in de netvoeding vallen niet onder de garantie.

Reparaties die worden uitgevoerd door andere dan goedgekeurde servicecentra en fouten en schaden waarvan de producent kan bewijzen dat zij zijn ontstaan om andere redenen dan productie- of materiaal fouten vallen niet onder de garantie.

Let erop dat wijzigingen aan de constructie van het toestel of wijzigingen aan componenten die in het toestel worden gebruikt, ertoe zullen leiden dat de garantie en de productaansprakelijkheid vervallen en dat het toestel niet in overeenstemming met de wet te gebruiken is. De op het typeplaatje vermelde goedkeuring zal hierdoor ook ongeldig worden.

Transportschaden die worden ontdekt door de koper, zullen in de eerste instantie moeten worden geregeld tussen de koper en distributeur, d.w.z. dat de distributeur ervoor dient te zorgen dat dergelijke klachten naar tevredenheid van de klant worden opgelost.

Voordat u technische hulp inroept, wordt u verzocht te controleren of u de fout zelf kunt verhelpen. Indien uw verzoek om hulp ongegrond is, d.w.z. dat het toestel niet werkte vanwege een doorgeslagen zekering of een foutieve bediening, zullen de kosten die ontstaan zijn door uw verzoek om technische bijstand aan u in rekening worden gebracht.

Reserveonderdelen

Wanneer u reserveonderdelen bestelt, wordt u verzocht de type-, serie- en productnummers van uw toestel te vermelden.

Deze informatie vindt u op het typeplaatje. Het typeplaatje bevat verschillende technische gegevens, waaronder het type- en serienummer.

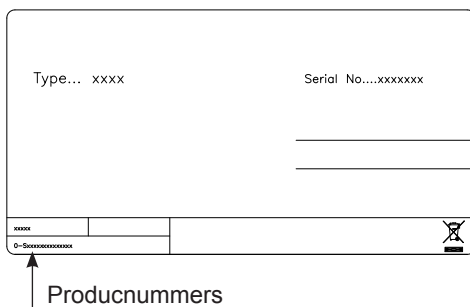

Verschroten

Informatie voor gebruikers betreffende het verzamelen en verwijderen van oude uitrustingen en lege batterijen.



Deze symbolen op de producten, verpakkingen, en/of begeleidende documenten betekenen dat gebruikte elektrische en elektronische producten en batterijen niet met het algemene huishoudelijke afval gemengd mogen worden. Voor een correcte behandeling, recuperatie en recyclage van oude producten en lege batterijen moeten zij naar de bevoegde verzamelpunten gebracht worden in overeenstemming met uw nationale wetgeving en de Richtlijnen 2002/96/EC en 2006/66/EC.

Door deze producten en batterijen correct te verwijderen draagt u uw steentje bij tot het beschermen van waardevolle middelen en tot de preventie van potentiële negatieve effecten op de gezondheid van de mens en op het milieu die anders door een onvakkundige afvalverwerking zouden kunnen ontstaan.

Voor meer informatie over het verzamelen en recycleren van oude producten en batterijen, gelieve contact op te nemen met uw plaatselijke gemeente, uw afvalverwijderingsdiensten of de winkel waar u de goederen gekocht hebt.

Voor een niet-correcte verwijdering van dit afval kunnen boetes opgelegd worden in overeenstemming met de nationale wetgeving.



Voor zakengebruikers in de Europese Unie

Indien u elektrische en elektronische uitrusting wilt verwijderen, neem dan contact op met uw dealer voor meer informatie.

[Informatie over de verwijdering in andere landen buiten de Europese Unie]

Deze symbolen zijn enkel geldig in de Europese Unie. Neem wanneer u dit product wilt weggooien, contact op met de lokale overheid of uw leverancier en vraag wat de juiste verwijderingsmethode is.

Opmerking over het batterijsymbool:



Dit symbool kan gebruikt worden in verbinding met een chemisch symbool. In dat geval wordt de eis, vastgelegd door de Richtlijn voor de betrokken chemische producten vervuld.

Conozca su refrigerador de vino o botellas:

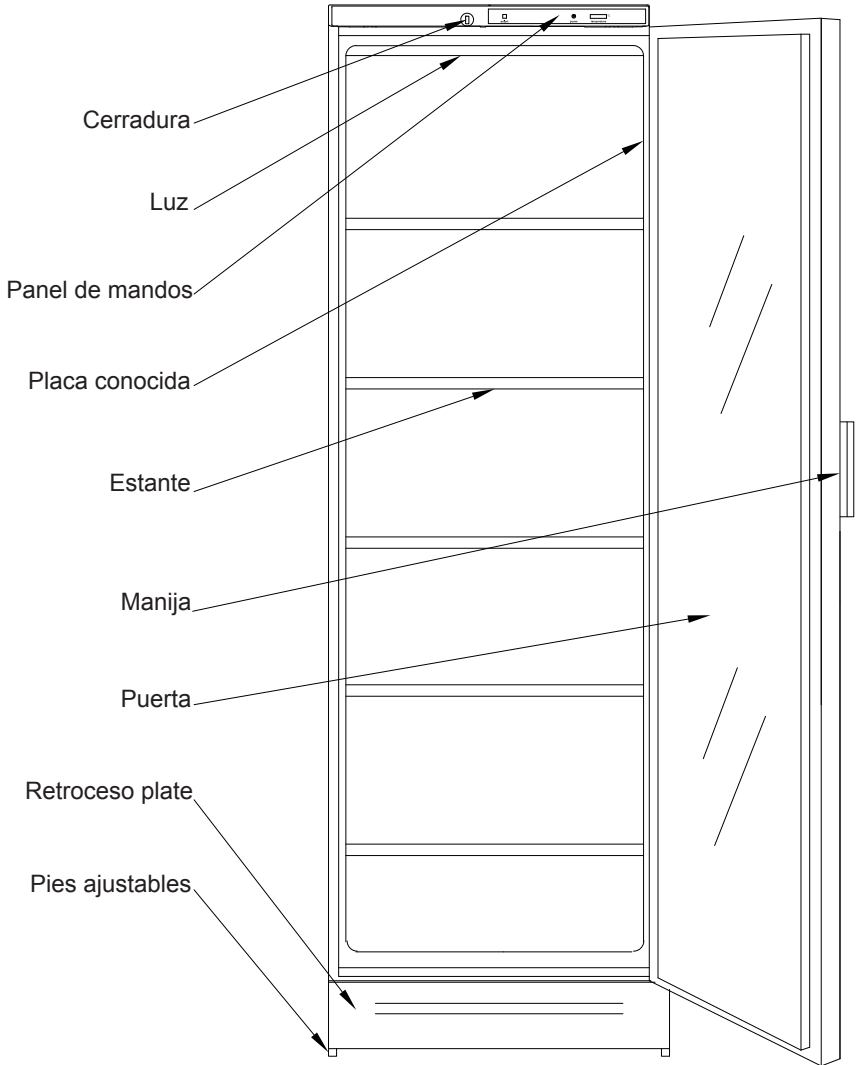

Advertencia.

En caso de que el aparato contenga refrigerante de hidrocarburos, por favor, consulte la lista de directrices que figura más abajo.

Puesto que el aparato contiene un refrigerante inflamable, es esencial asegurarse de que no esté dañada la tubería de refrigeración.

La Norma EN378 establece que el local en el que Ud. instale su aparato deberá tener un volumen de 1m³ por 8 g de refrigerante de hidrocarburos usado en los aparatos. El objetivo es evitar la formación de mezclas de aire/gas inflamable en el local donde esté situado el aparato, en caso de un escape en el circuito del refrigerante. La cantidad de refrigerante usado en su aparato se indica en la placa de datos.

- **ADVERTENCIA:**Mantenga las aberturas de ventilación de la caja del aparato o de la estructura integrada libres de obstrucciones
- **ADVERTENCIA:**No utilice dispositivos mecánicos ni otros medios para acelerar el proceso de descongelación que no sean los recomendados por el fabricante
- **ADVERTENCIA:**No dañe el sistema del refrigerante
- **ADVERTENCIA:**No utilice aparatos eléctricos dentro del compartimento de almacenamiento de alimentos del aparato, a menos que sean del tipo recomendado por el fabricante
- **ADVERTENCIA:**No se debe exponer el aparato a la lluvia
- **ADVERTENCIA:**No deben usar este aparato niños pequeños ni personas débiles, salvo en caso de que estén vigilados por una persona responsable que se ocupe de que lo utilicen sin peligro. Debería vigilarse a los niños pequeños para asegurarse de que no jueguen con el aparato.
- Mantenga siempre las llaves en lugar separado y fuera del alcance de los niños
- Antes de realizar el servicio o limpieza del aparato, desenchúfelo de la corriente o desconecte la fuente de alimentación eléctrica
- Si se ha dañado el cable de alimentación eléctrica, éste deberá ser reemplazado por el fabricante, su técnico de servicio o personal de una formación equivalente, para evitar peligros
- La formación de escarcha sobre la pared del evaporador interno y las partes superiores es un fenómeno natural. Por tanto, debería descongelarse el aparato durante la limpieza o el servicio de mantenimiento normales
- Por favor, tenga en cuenta que los cambios en la construcción del aparato cancelarán todo tipo de garantías y responsabilidad del producto.
- **REFRIGERADOR DE VINO - VKG:** Aparato destinado a utilizarse exclusivamente para la conservación de vinos

CLASS 1 LED PRODUCT

Índice.

Conozca su refrigerador.....	2
Advertencia.....	3
Puesta en marcha por primera vez	4
Mantenimiento.....	4
Si algo no funciona.....	5
Dato técnicos.....	5
Instalación.....	5
Panel de mandos.....	6
Cambio de lado de la manija en la puerta.....	7
Ajuste de la puerta.....	9
Montaje de cerradura para armarios	9
Garantía, repuestos y servicio.....	10
Eliminación de electrodomésticos	11

Puesta en marcha por primera vez

Asegúrese de que el armario no ha sido dañado durante el transporte.

De no estar ven perfectas condiciones, comuníquese inmediatamente al distribuidor.

Lavar el armario y la puerta por fuera y por dentro con agua y jabón neutro no perfumado. Séquelo bien. No utilice estropajos metálicos ni sustancias abrasivas.

Mantenimiento

La limpieza interior se debe efectuar con jabón neutro no perfumado.

El panel superior se debe desmontar y limpiar periódicamente. Durante la limpieza, se debe apagar y desenchufar el aparato. El panel inferior se puede desmontar, para facilitar la limpieza del suelo.

Para asegurar el funcionamiento óptimo del sistema de refrigeración, limpiar periódicamente con cepillo o aspiradora el condensador de alambre y el compresor.

No se olvide de limpiar el desagüe.

Si algo no funciona.

Antes de llamar al Servicio Técnico, compruebe que:

- La clavija esté correctamente enchufada.
- El fusible esté intacto.
- No esté desconectada la corriente.
- Los mandos estén correctamente ajustados.
- Apague el aparato, p.ej. mediante el termostato, durante 15 min. Vuelva a ponerlo en marcha y controle, pasados 5 min., si se forma escarcha en el evaporador.
- No abra el armario si no es necesario.

Datos técnicos.

Este aparato cumple con las directivas UE relevantes, incluso Directiva de Bajo Voltaje 2006/95/CEE y Directiva de Compatibilidad Electromagnética 2004/108/CE.

La placa de características, situada en el interior del aparato, contiene algunos datos técnicos, además del número de tipo y serie. del número de tipo y serie.

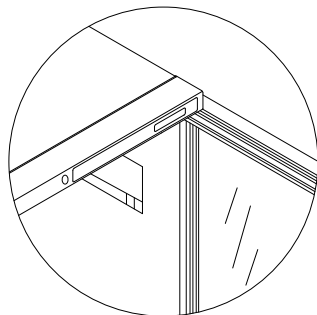

Instalacion.

Ver página A - C

Instale el aparato en un lugar seco y de forma que no esté expuesto a los rayos directos del sol o a cualquier otra fuente de calor.

IMPORTANTE: El aparato tiene que nivelarse. Esto se consigue fácilmente regulando las patas ajustables en la parte frontal del zócalo. El aparato no debe estar apoyado contra la pared en el lado de las bisagras.

Si el aparato es instalado sobre moqueta o suelo de madera, debe ser de nuevo ajustado después de un tiempo, ya que puede desnivelarse al ser un suelo blando.

Si se desea que el refrigerador de botellas esté empotrado en un armario o algo similar, hay que considerar tres factores:

1. Para que el sistema de refrigeración funcione satisfactoriamente, tiene que haber un hueco adecuado encima del refrigerador de botellas para la ventilación.
2. Al abrir la puerta, el refrigerador ocupa más sitio, por lo cual se debe colocar la puerta fuera del armario o debe haber un hueco de 1,5 cm como mínimo en el lado de las bisagras.
3. Entre el aparato y la pared debe haber una distancia adecuada en el lado de las bisagras.

Además, el armario puede ser adosado con otro armario.

El enchufe con toma de tierra debe ser colocado encima del aparato, a 2 m sobre el suelo.

Se deben cumplir las eventuales normas locales sobre la instalación de este aparato.

Durante las tormentas puede producirse un corte del suministro eléctrico. Debe tener

esto en cuenta al instalar el aparato en casas de veraneo o otros lugares donde no pueda detectar inmediatamente el corte de suministro.

Se reserva el derecho de modificar la construcción y equipos del aparato, sin previo aviso.

Panel de mandos.

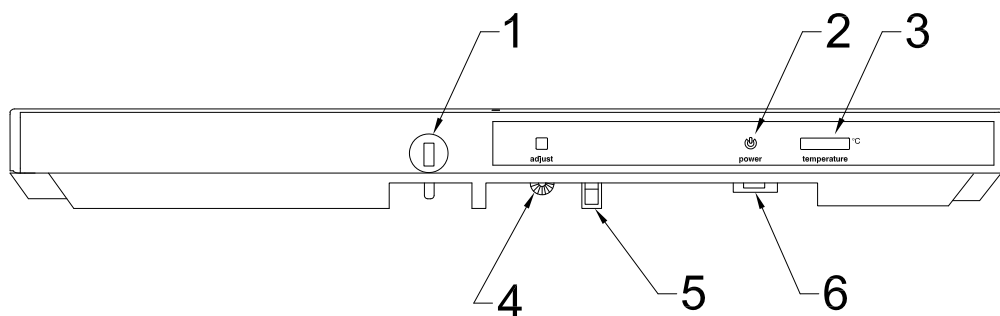

Conecte el aparato a la red eléctrica. La luz verde indica que el aparato está encendido.

Puede graduarse el botón del termostato de 0 (calor máx.) a 7 (frío máx.). Encuentre la posición del termostato que le proporcione la temperatura deseada. Empiece en 4.

1. Cerrojo (no todos los aparatos tienen cerrojo en la parte superior).
2. La luz verde indica que hay corriente eléctrica.
3. Termómetro.
4. Botón del termostato.
5. Interruptor para el ventilador interno.
6. Interruptor de encendido/apagado de la luz.

Cambio de lado de la manija en la puerta.

(No todos los aparatos llevan cerrojo)

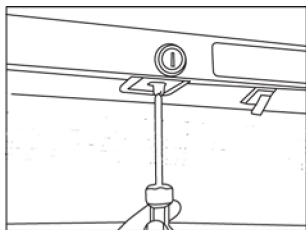

1. Extraiga la clavija de retención con un destornillador.

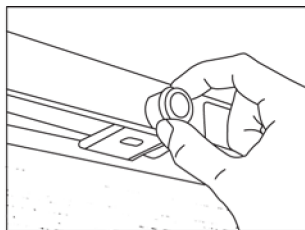

2. Saque la caja de la cerradura.

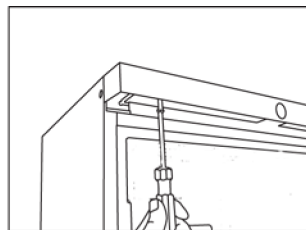

3. Afloje el panel superior. No saque los tornillos, límitese a aflojarlos.

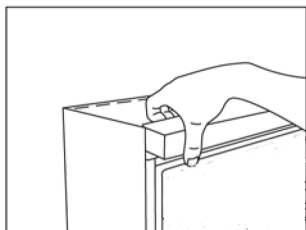

4. Haga bascular hacia adelante el panel superior y extráigalo. (tiene tres puntos de sujeción)

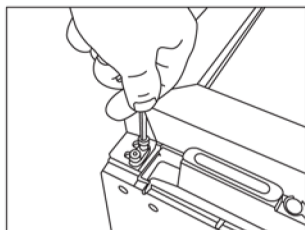

5. Coloque el aparato sobre la parte posterior y quite la bisagra superior.

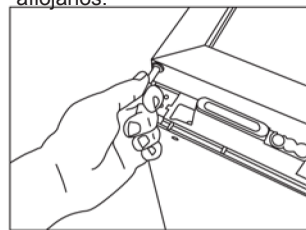

6. Saque el muelle de torsión de la puerta junto con la clavija de bisagra.

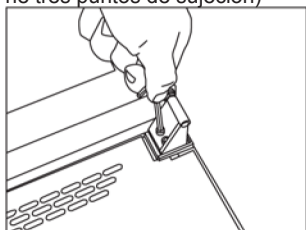

7. Quite la bisagra inferior.

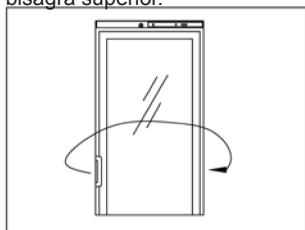

8. Cambie de lado la manija.

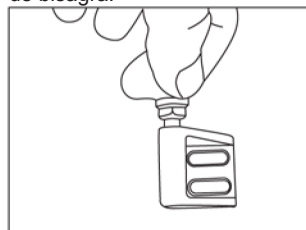

9. Cambie de lado la clavija de puerta para la bisagra.

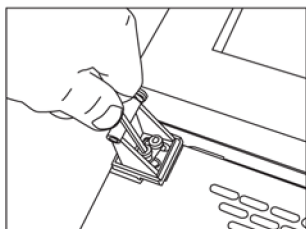

10. Sujete la bisagra inferior en el lado opuesto.

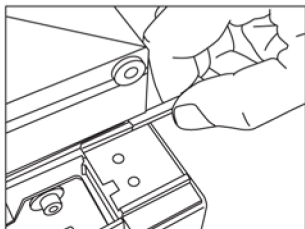

11. Cambie de lado el tope de puerta de plástico.

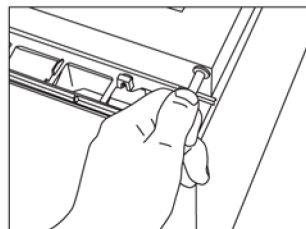

12. Monte el muelle de torsión junto con la clavija de bisagra en el lado opuesto.

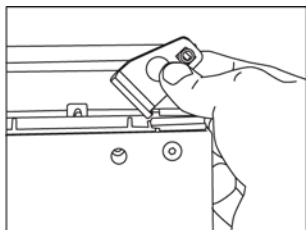

13. Monte la bisagra superior izquierda suministrada. (disponible como extra) Tense el muelle de torsión = en dirección contrarreloj en el lado izquierdo, en la del reloj en el lado derecho.

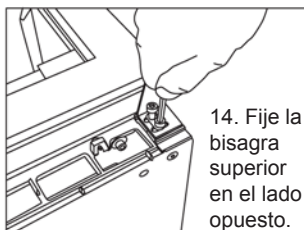

14. Fije la bisagra superior en el lado opuesto.

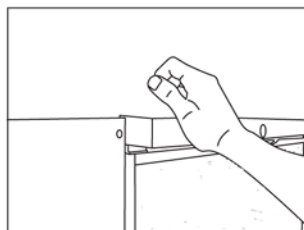

15. Levante de nuevo el aparato. Inserte a presión el panel superior (tiene tres puntos de sujeción).

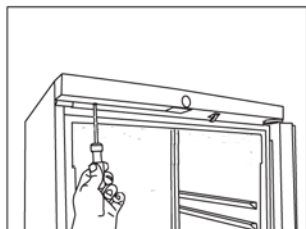

16. Sujete de nuevo el panel superior con un destornillador.

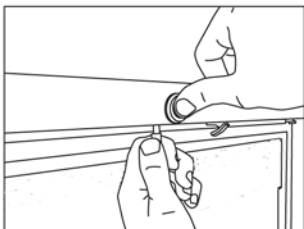

17. Monte de nuevo la caja de la cerradura y la clavija de retención.

18. Después de haber cambiado de lado la manija, es importante asegurarse de que el burlete de sellado ajuste bien en todo el perímetro de la puerta. De no ser así, puede calentarse el burlete con un secador de pelo para que vuelva a su posición original. AVISO: Tenga cuidado de no calentar excesivamente el burlete, ya que puede derretirse.

AVISO: Cambio de lado de manija en aparatos de 2 puertas.

- Desmonte la clavija y el collar del puente central.
- Desmonte la puerta inferior.
- Desmonte por presión el tapón ciego del puente central y móntelo en el lado opuesto.

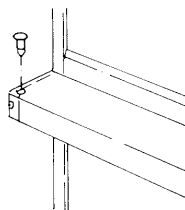
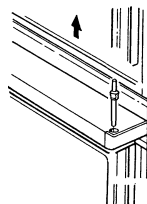

Ajuste de la puerta.

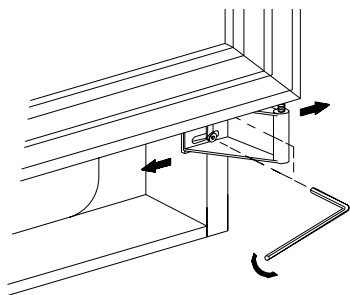

Montaje de cerradura para armarios. (Una puerta.)

(Extras opcionales.)

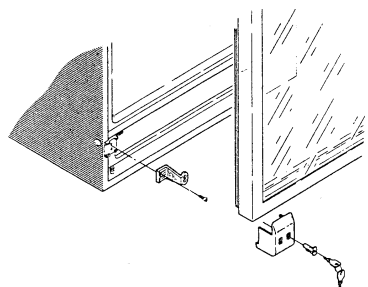

Montaje de cerradura para armarios. (Dos puertas.)

(Extras opcionales.)

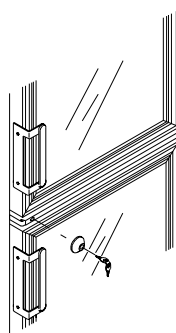

Garantía, repuestos y servicio.

Exclusiones de la Garantía.

Fallos y daños causados directa o indirectamente por uso erróneo o indebido, mantenimiento insuficiente, integración o instalación erróneos o conexiones eléctricas defectuosas. Incendio, accidente, rayos, variaciones de voltaje u otras interferencias eléctricas, incluidos fusibles defectuosos o fallos en las instalaciones de suministro eléctrico.

La Garantía no cubre reparaciones realizadas por centros de servicio distintos de los autorizados, ni aquellos fallos y daños que el fabricante demuestre que se deben a causas distintas a defectos de fabricación o de materiales.

Por favor, tenga en cuenta que los cambios en la construcción del aparato o en sus componentes cancelarán esta Garantía y la responsabilidad de producto, y no podrá utilizarse el aparato legalmente. También quedará cancelada la autorización concedida en la placa de datos de servicio.

Los daños ocurridos durante el transporte y descubiertos por el comprador son principalmente un asunto a resolver entre el comprador y el distribuidor, es decir, que el distribuidor debe asegurarse de que se resuelvan las quejas a satisfacción del comprador.

Antes de llamar solicitando asistencia técnica, por favor intente resolver el fallo Ud. mismo (vea Localización de Fallos). Si su solicitud de asistencia técnica es injustificada, por ejemplo, si el electrodoméstico ha fallado como resultado de un fusible fundido o por un uso erróneo, deberá abonar los costes incurridos con su llamada de solicitud de asistencia técnica.

Repuestos.

Al hacer pedidos de repuestos, le sugerimos indicar el tipo y los números de serie y de producto del electrodoméstico. Esta información aparece en la placa de identificación del fabricante colocada en la parte trasera del electrodoméstico. La placa del fabricante contiene diversa información técnica, incluido el tipo de aparato y el número de serie.

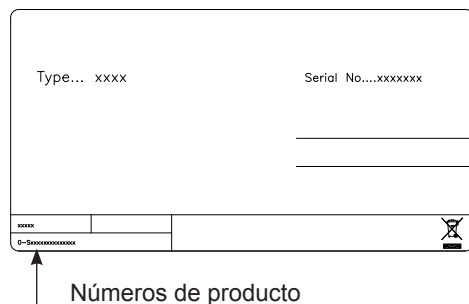

Eliminación de electrodomésticos.

Información para Usuarios sobre la Recolección y Eliminación de aparatos viejos y baterías usadas.



Estos símbolos en los productos, embalajes y/o documentos adjuntos, significan que los aparatos eléctricos y electrónicos y las baterías no deberían ser mezclados con los desechos domésticos. Para el tratamiento apropiado, la recuperación y el reciclado de aparatos viejos y baterías usadas, por favor, observe las normas de recolección aplicables, de acuerdo a su legislación nacional y a las Directivas 2002/96/CE y 2006/66/CE.

Al desechar estos aparatos y baterías correctamente, Usted estará ayudando a preservar recursos valiosos y a prevenir cualquier potencial efecto negativo sobre la salud de la humanidad y el medio ambiente que, de lo contrario, podría surgir de un manejo inapropiado de los residuos.

Para mayor información sobre la recolección y el reciclado de aparatos y baterías viejos, por favor, contacte a su comunidad local, su servicio de eliminación de residuos o al comercio donde adquirió estos aparatos. Podrán aplicarse penas por la eliminación incorrecta de estos residuos, de acuerdo a la legislación nacional.



Para usuarios empresariales en la Unión Europea

Si usted desea descartar aparatos eléctricos y electrónicos, por favor contacte a su distribuidor o proveedor a fin de obtener mayor información.

[Información sobre la Eliminación en otros Países fuera de la Unión Europea]

Estos símbolos sólo son válidos dentro de la Unión Europea. Si desea desechar este producto, póngase en contacto con las autoridades locales o con su distribuidor para que le informen sobre el método correcto de eliminación.

Nota sobre el símbolo de la batería (abajo, dos ejemplos de símbolos):



Este símbolo puede ser usado en combinación con un símbolo químico. En este caso, el mismo cumple con los requerimientos establecidos por la Directiva para los químicos involucrados

Impara a conoscere il tuo frigorifero per vini o bottiglie:

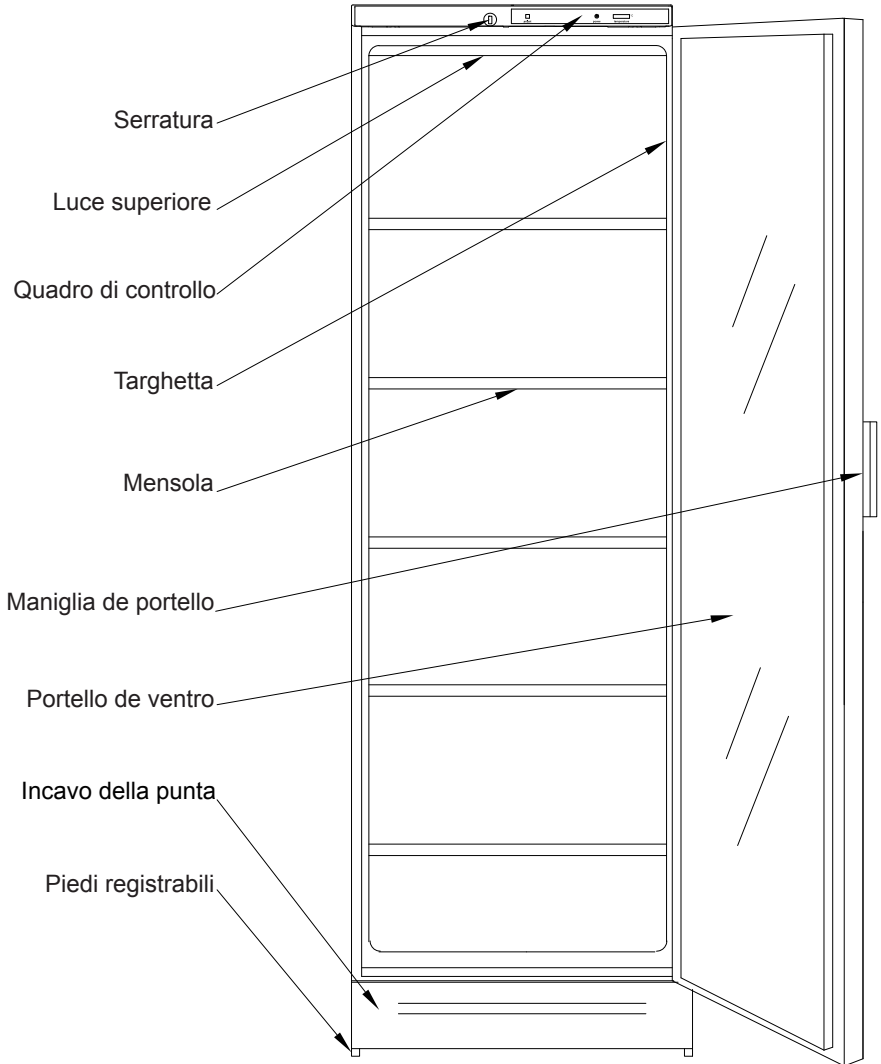

Attenzione.

Nel caso in cui quest'apparecchio contenga refrigerante a base di idrocarburi si rimanda alle linee di condotta elencate più sotto.

Se l'apparecchio contiene un refrigerante infiammabile, è essenziale accertarsi che i tubi del refrigerante non risultino danneggiati.

Poiché l'apparecchio contiene una sostanza refrigerante infiammabile, è indispensabile assicurarsi che non si verifichino danni alle tubazioni del refrigerante.

Lo standard EN378 stabilisce che il locale in cui verrà installato l'apparecchio deve avere un volume di almeno 1m³ per ogni 8 g di refrigerante a base di idrocarburi utilizzati negli apparecchi, in modo da prevenire la formazione di miscele infiammabili di gas ed aria nel locale in cui è collocato l'apparecchio in caso di perdite al circuito del refrigerante. La quantità di refrigerante utilizzata nel vostro apparecchio è indicata sulla targhetta dei dati tecnici.

ATTENZIONE: evitare l'ostruzione delle aperture per la ventilazione sull'involucro dell'apparecchio o sulla struttura interna.

ATTENZIONE: non utilizzare attrezzature meccaniche o mezzi per accelerare il processo di sbrinamento diversi da quelli raccomandati dal fabbricante.

ATTENZIONE: non provocare danni al sistema del refrigerante.

ATTENZIONE: non utilizzare apparecchiature elettriche all'interno dello scomparto frigorifero, a meno che siano di tipo omologato dal fabbricante.

ATTENZIONE: evitare di esporre l'apparecchio alla pioggia.

ATTENZIONE: questo apparecchio non è concepito per essere utilizzato da bambini o persone inabili, a meno che siano adeguatamente sorvegliati da una persona responsabile che si assicuri che siano in grado di utilizzare l'apparecchio senza pericoli. Sorvegliare i bambini piccoli in modo da assicurarsi che non giochino con l'apparecchio.

- Tenere sempre le chiavi in un luogo diverso e fuori dalla portata dei bambini.
- Prima di sottoporre l'apparecchio ad operazioni di manutenzione o di pulizia, togliere la spina dalla presa di corrente o staccare l'alimentazione elettrica.
- In caso di danni al cordone di alimentazione, la sostituzione di quest'ultimo deve sempre essere effettuata dal fabbricante, da un suo addetto alla manutenzione o da simile personale qualificato onde evitare situazioni di pericolo.
- Per l'Australia: Il cordone di alimentazione munito di spina è conforme alla norma AS/NZS 3112.
- La formazione di brina sulle parti superiori e sulla parete interna dell'evaporatore è un fenomeno naturale, e pertanto si raccomanda di sbrinare l'apparecchio durante le normali operazioni di pulizia e di manutenzione.
- Le istruzioni devono contenere una descrizione delle modalità di sostituzione delle lampadine.
- **FRIGORIFERO PER VINI - VKG:**
Apparecchio destinato esclusivamente alla conservazione di vino.

Indici.

Impara a conoscere il tuo frigorifero.....	2
Attenzione.....	3
Prima de utilizzare l'apprecchio.....	4
Manutenzione.....	4
L'apparecchio ha smesso di funzionare. .	5
Dati tecnice.....	5
Installazione.....	5
Pannello di comando.....	6
Invenzione del portollo.....	7
Sostituendo la striscia di luce.....	9
Adattamento della porta.....	9
Garanzia,parti di ricambio e assistenza.	10
Smaltimento.....	11

Prima de utilizzare l'apprecchio

Controllare che l'armadio non sia danneggiato.

Vi preghiamo di riferire qualsiasi danno immediatamente al vostro rivenditore. Lavate l'armadio all'esterno ed all'interno con un detergente delicato ed inodore, ed asciugatelo sfregando. Non usare polveri abrasive, paglietta metallica o simili prodotti.

Manutenzione

Spegnere l'apparecchio ed estrarre la spina mentre si lava l'armadio. Utilizzare solo detersivi inodori per la pulizia interna dell'apparecchio. Mentre si pulisce l'interno dell'armadio si può togliere il pannello superiore per lavarlo.

Lo zoccolo può essere rimosso per facilitare la pulizia del pavimento con un aspirapolvere. Per ottenere il migliore funzionamento del refrigeratore è necessario pulire di tanto in tanto il condensatore ed il compressore sul retro dell'apparecchio usando una spazzola od un aspirapolvere. Ricordarsi di pulire il tubo di scarico.

L'apparecchio ha smesso di funzionare ?

Prima di chiamare un tecnico, controllare che:

- La spina sia bene inserita nella presa a muro.
- Il fusibile sia intatto.
- La corrente non sia venuta a mancare.
- Tutti i comandi siano in posizione corretta.
- Spegnere l'apparecchio per 15 minuti (agendo ad esempio sul termostato). Poi accenderlo di nuovo e dopo 5 minuti controllare se l'evaporatore è brinato.
- Non aprire l'armadio quando non è necessario.

Dati tecnici

Questo apparecchio è conforme alle pertinenti direttive UE, ivi comprese la Direttiva Bassa Tensione 2006/95/CEE e la Direttiva 2004/108/CE relativa alla compatibilità elettromagnetica

La targhetta fissata all'interno dell'apparecchio, fornisce diverse informazioni tecniche nonché tipo e numero di serie.

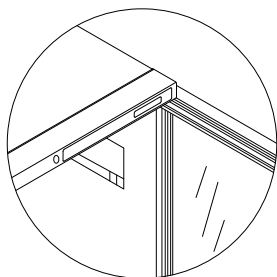

Installazione

Vedere i disegni - pag. A - C

Installare l'armadio in luogo asciutto ed in modo da non essere esposto direttamente alla luce del sole o ad altra sorgente di calore.

Livellare l'armadio regolando i piedini anteriori. L'armadio non deve venire a contatto col muro sul lato dove si trovano i cardini della porta. Quando si piazza l'armadio su un tappeto o su un pavimento di legno, esso deve essere livellato nuovamente dopo qualche tempo poichè nel frattempo l'armadio può assestarsi sul sottofondo poco rigido.

Se desiderate installare l'apparecchio all'interno di un mobile, si devono considerare 3 fattori:

1. Vi deve essere spazio sopra l'apparecchio perchè il sistema di refrigerazione possa funzionare in modo soddisfacente.
2. Quando si apre la porta, l'apparecchio occupa più spazio in larghezza e perciò la porta deve essere posta fuori dal mobile oppure vi deve essere almeno 1,5 cm d'aria sul lato del cardine.
3. La distanza dal muro sul lato del cardine deve essere sufficiente per permettere l'apertura della porta.

Si possono inoltre montare insieme due armadi.

E' buona norma di sicurezza collegare al muro la messa a terra almeno 2,0 m al di sopra del pavimento. Devono essere inoltre osservate tutte le regole locali valevoli per questo tipo di installazione.

Durante i temporali la corrente elettrica può essere interrotta.

Dovreste tenerne conto quando si deve installare l'apparecchio in bungalow di fine settimana od in altri luoghi dove non si ha la possibilità di scoprire immediatamente che l'energia elettrica è stata interrotta. Non osservando i precedenti avvertimenti, l'apparecchio e gli accessori potrebbero essere danneggiati in modo imprevedibile.

Pannello di comando

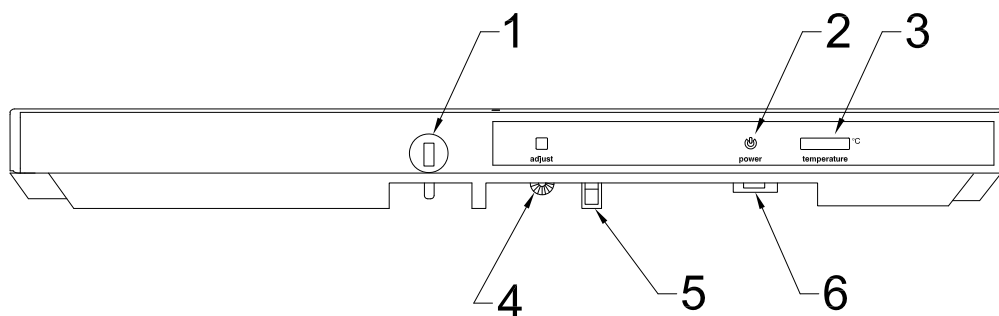

Collegare l'apparecchio alla rete elettrica. La spia verde indica che l'apparecchio è acceso.

La manopola del termostato può essere regolata da 0 (meno freddo) a 7 (freddo massimo). Regolare il termostato nella posizione che consente di ottenere la temperatura desiderata. Iniziare dal numero 4.

1. Dispositivo di chiusura (Non tutti gli apparecchi hanno il dispositivo di chiusura in alto).
2. La spia verde indica la presenza di corrente.
3. Termometro.
4. Manopola del termostato.
5. Interruttore del ventilatore interno.
6. Interruttore acceso/spento per la luce.

Spostamento sull'altro lato della maniglia della porta

(Non tutti gli apparecchi hanno il dispositivo di chiusura)

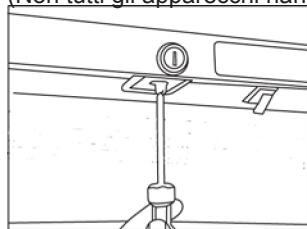

1. Togliere il perno di chiusura mediante un cacciavite.

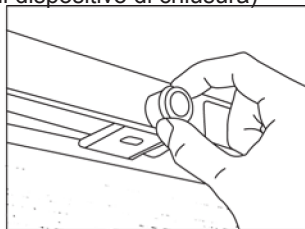

2. Estrarre il dispositivo di chiusura.

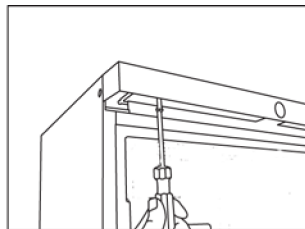

3. Allentare il pannello superiore. Allentare le viti senza toglierle.

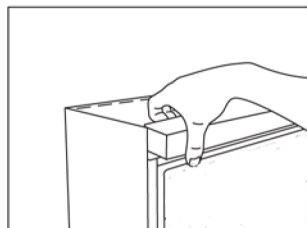

4. Inclinare in avanti il pannello superiore e toglierlo. (è fissato in tre punti)

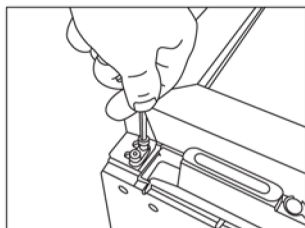

5. Appoggiare l'apparecchio sulla sua parte posteriore e togliere la cerniera superiore.

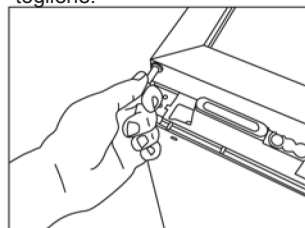

6. Estrarre la molla di torsione dalla porta insieme al perno della cerniera.

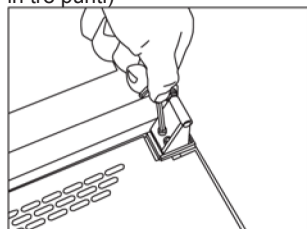

7. Togliere la cerniera inferiore.

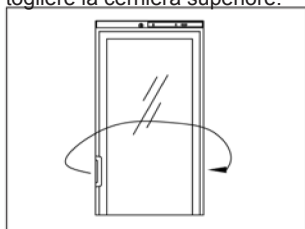

8. Spostare sull'altro lato la maniglia.

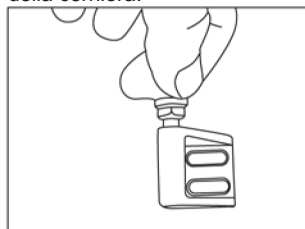

9. Spostare sull'altro lato il perno della cerniera della porta.



10. Fissare la cerniera di fondo sull'altro lato.

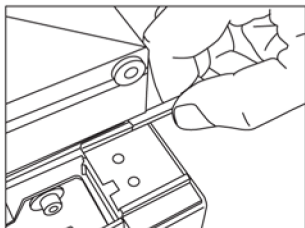

11. Spostare sull'altro lato la protezione in plastica della porta.

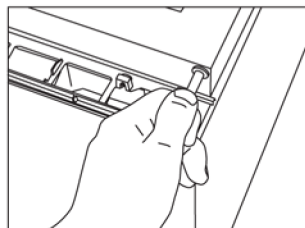

12. Montare la molla di torsione insieme al perno della cerniera sull'altro lato.

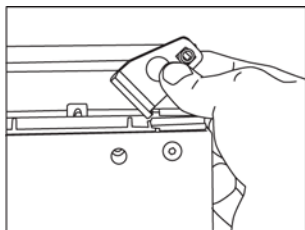

13. Montare la cerniera superiore sinistra fornita assieme all'apparecchio. (disponibile come extra). Serrare la molla di torsione = in senso antiorario sul lato sinistro, in senso orario su quello destro.

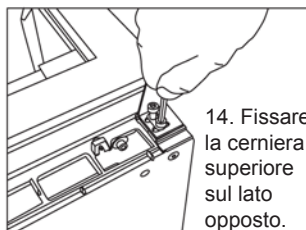

14. Fissare la cerniera superiore sul lato opposto.

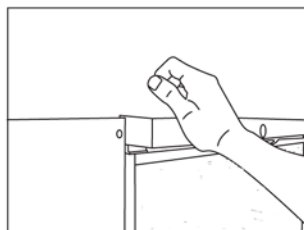

15. Risollevarlo l'apparecchio. Far scattare al proprio posto il pannello superiore (va bloccato in tre punti).

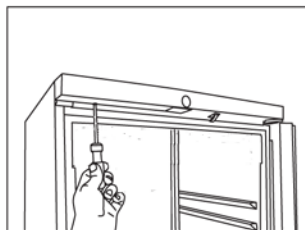

16. Fissare nuovamente il pannello superiore mediante un cacciavite.

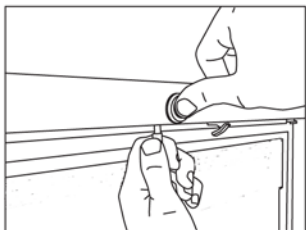

17. Rimontare il dispositivo di chiusura e il relativo perno.

18. Dopo aver spostato la maniglia sull'altro lato, assicurarsi che la striscia di tenuta faccia ben presa su tutto il percorso attorno alla porta. Se non fosse così, la striscia potrà essere facilmente risagomata nella propria posizione dopo averla riscaldata con un asciugacapelli. **NOTA BENE:** Fare attenzione a non riscaldare così tanto la striscia da farla fondere!

NOTA BENE:

Spostamento sull'altro lato della maniglia nei frigoriferi a 2 porte.

- Smontare il perno e la boccola sul ponte centrale.
- Smontare la porta inferiore.
- Inserire a pressione il tappo di chiusura e montarlo sul lato opposto.

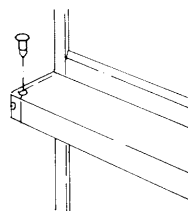
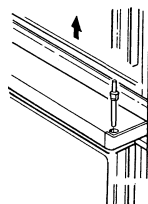

Adattamento della porta

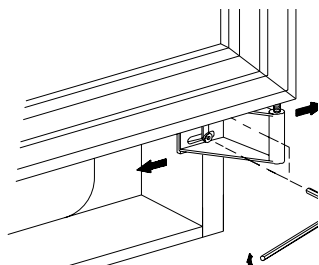

Montagen do fecho em aparelhos só com uma porta.

(Opcionais extras.)

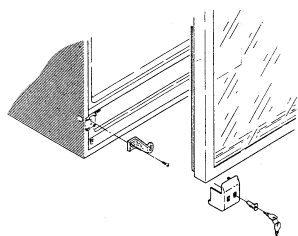

Montagen do fecho em aparelhos só com due porta.

(Opcionais extras.)

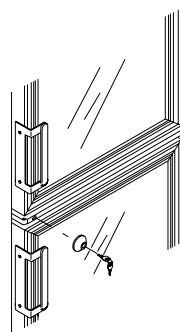

Garanzia, parti di ricambio e assistenza.

Limitazioni della garanzia

Difetti e danni direttamente o indirettamente provocati da una gestione non corretta, usi impropri, manutenzione insufficiente, montaggio, installazione o connessioni principali non corretti, fuoco, incidenti, fulmini, variazioni di tensione o altre interferenze di natura elettrica, ivi compresi fusibili difettosi o guasti nelle installazioni principali, riparazioni eseguite da persone che non siano i tecnici dei centri di servizio omologati, nonché qualsiasi altro guasto e danno che il fabbricante possa comprovare sia dovuto a cause diverse da difetti di fabbricazione o di materiale, non sono coperti dalla garanzia.

Si tenga presente che in caso di manomissioni nella struttura dell'apparecchio o di modifiche alla componentistica dello stesso, la garanzia e la responsabilità per danno dai prodotti decadono, e l'apparecchio non può essere utilizzato nel rispetto delle leggi. Allo stesso modo, l'omologazione indicata sulla targhetta risulterà invalidata.

I danni dovuti al trasporto scoperti dall'acquirente sono principalmente una questione che va risolta tra l'acquirente ed il distributore, vale a dire che il distributore deve assicurare che tali reclami vengano risolti in modo soddisfacente per il cliente.

Prima di richiedere l'assistenza tecnica, Vi invitiamo a controllare se non siate in grado di risolvere il problema Voi stessi (vedi: Ricerca guasti). Facciamo presente che in caso di richieste di assistenza ingiustificate, ad esempio se l'apparecchio non funziona a causa di un fusibile bruciato o una gestione non corretta, i costi dovuti alla Sua chiamata Le verranno addebitati.

Parti di ricambio

Quando si devono ordinare delle parti di ricambio, indicare i numeri di prodotto e il tipo, di serie e di produzione del Suo apparecchio. Queste informazioni sono riportate sulla targhetta all'interno dell'armadio. La targhetta contiene diverse informazioni di carattere tecnico, ivi compresi i numeri di tipo e di serie.

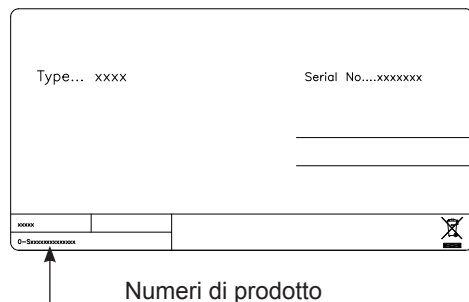

Nota: Quando il Suo apparecchio dev'essere riparato o sostituito, si rivolga sempre a centri di assistenza autorizzati!

Smaltimento.

Informazioni per gli utenti sulla raccolta e l'eliminazione di vecchie apparecchiature e batterie usate.



Questi simboli sui prodotti, sull'imballaggio, e/o sulle documentazioni o manuali accompagnanti i prodotti indicano che i prodotti elettrici, elettronici e le batterie usate non devono essere buttati nei rifiuti domestici generici. Per un trattamento adeguato, recupero e riciclaggio di vecchi prodotti e batterie usate, vi preghiamo di portarli negli appositi punti di raccolta, secondo la legislazione vigente nel vostro Paese e le Direttive 2002/96/EC e 2006/66/EC.

Smaltendo correttamente questi prodotti e le batterie, contribuirete a salvare importanti risorse e ad evitare i potenziali effetti negativi sulla salute umana e sull'ambiente che altrimenti potrebbero verificarsi in seguito ad un trattamento inappropriato dei rifiuti.

Per ulteriori informazioni sulla raccolta e sul riciclaggio di vecchi prodotti e batterie, vi preghiamo di contattare il vostro comune, i vostri operatori per lo smaltimento dei rifiuti o il punto vendita dove avete acquistato gli articoli.

Sono previste e potrebbero essere applicate sanzioni qualora questi rifiuti non siano stati smaltiti in modo corretto ed in accordo con la legislazione nazionale.



Per utenti commerciali nell'Unione Europea

Se desiderate eliminare apparecchiature elettriche ed elettroniche, vi preghiamo di contattare il vostro commerciante od il fornitore per maggiori informazioni.

[Informazioni sullo smaltimento rifiuti in altri Paesi fuori dall'Unione Europea]

Questi simboli sono validi solo all'interno dell'Unione Europea. Qualora si desideri smaltire questo prodotto, contattare le autorità locali o il rivenditore e chiedere informazioni sul metodo corretto di smaltimento.



Nota per il simbolo delle batterie (esempio con simbolo chimico riportato sotto il simbolo principale):

Questo simbolo può essere usato in combinazione con un simbolo chimico; in questo caso è conforme ai requisiti indicati dalla Direttiva per il prodotto chimico in questione.

Ознакомьтесь со своим холодильником для вина:

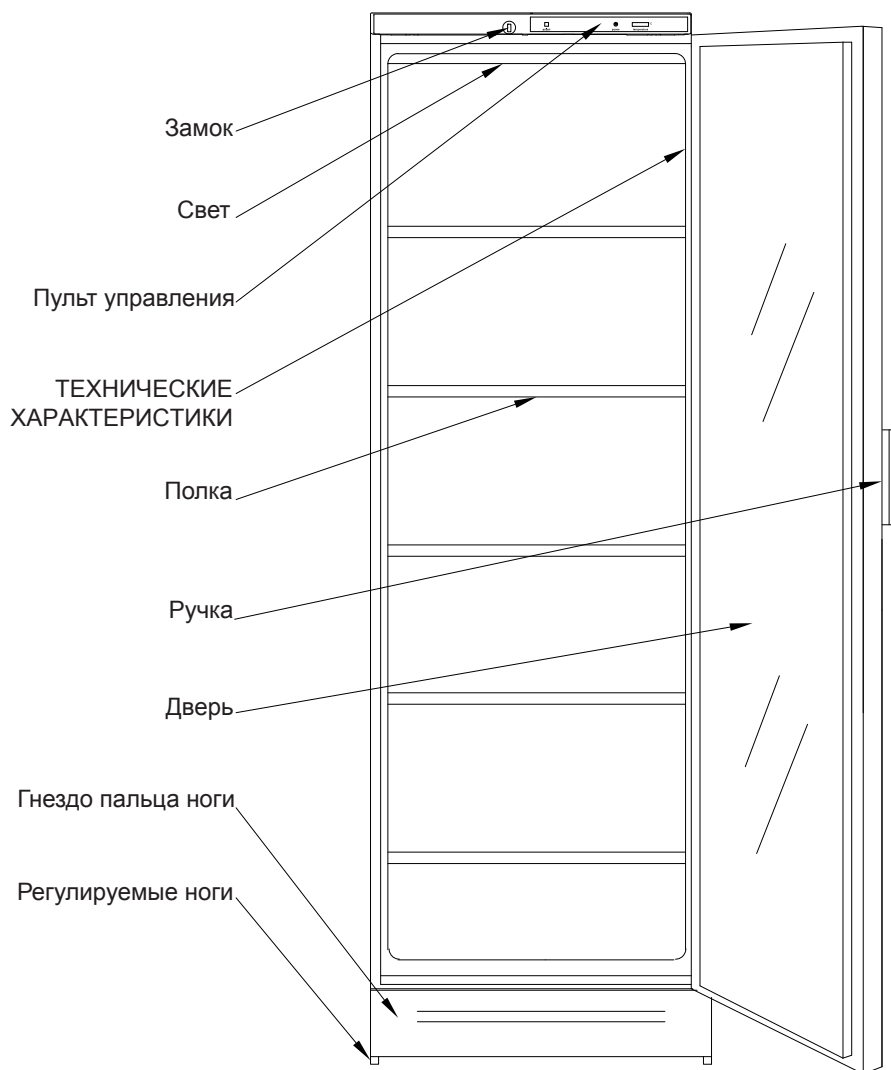

Меры предосторожности.

Если это изделие содержит углеводородный хладагент, соблюдайте указания, приведенные ниже.

Поскольку данное изделие содержит горючий хладагент, важно не допускать повреждения трубопроводов хладагента.

Стандартом EN378 регламентируется, что помещение, в котором вы устанавливаете изделие, должно иметь объем 1 м³ на 8 г углеводородного хладагента, используемого в устройстве. Это требование имеет своей целью избежать образования горючей газо-воздушной смеси в помещении, где находится изделие, в случае нарушения герметичности контура хладагента. Количество хладагента, используемого в вашем изделии, указано на табличке с паспортными данными.

ОСТОРОЖНО: Следите за тем, чтобы вентиляционные отверстия в шкафу изделия или встроенной конструкции оставались открытыми

ОСТОРОЖНО: Для ускорения процесса размораживания не разрешается использовать никаких механических предметов или других средств, кроме рекомендованных изготовителем

ОСТОРОЖНО: Оберегайте контур хладагента от повреждений

ОСТОРОЖНО: Не используйте электрические приборы внутри охлаждаемого отсека хранения, исключая устройства рекомендованного изготовителем типа

ОСТОРОЖНО: Не оставляйте изделие под дождем

ОСТОРОЖНО: Данное изделие не рассчитано на использование детьми или немощными людьми, если только за ними нет надлежащего контроля со стороны ответственного лица, позволяющего обеспечить безопасное использование. Необходимо присматривать за детьми для того, чтобы они не играли с изделием

- Храните ключи в отдельном месте, недоступном для детей
- Прежде чем приступать к техническому обслуживанию или мойке изделия, выньте вилку шнура питания изделия из сетевой розетки или отключите источник электропитания
- В случае повреждения шнура питания изготовитель, его сервисный агент или иные квалифицированные лица должны заменить его во избежание опасности
- Замечание для Австралии: Шнур питания имеет вилку по стандарту AS/NZS 3112.
- Образование инея на внутренней стенке испарителя и верхних частях явля обычной мойки или технического обслуживания
- Указания по замене перегоревших ламп должны быть включены в инструкцию
- Следует иметь в виду, что внесение

изменений в конструкцию изделия приводит к полному аннулированию гарантии и обязательств производителя

СОДЕРЖАНИЕ:

Ознакомьтесь со своим холодильником для вина	2
Меры предосторожности.....	3
ПОДКЛЮЧЕНИЕ	4
УХОД.....	4
ВОЗМОЖНЫЕ НЕИСПРАВНОСТИ.....	5
ТЕХНИЧЕСКИЕ ХАРАКТЕРИСТИКИ	5
УСТАНОВКА	5
Панель управления.	6
Изменение стороны подвеса двери... ..	7
УСТАНОВКА ДВЕРИ.	9
Монтаж замка в однодверном холодильнике.	9
Гарантия, запасные части и сервис.....	10
Утилизация.....	11

ПОДКЛЮЧЕНИЕ

Необходимо проверить оборудование на наличие повреждений, нанесённых во время транспортировки. При обнаружении таких повреждений следует немедленно сообщить о них поставщику. Перед началом эксплуатации вымыть оборудование внутри и снаружи слабым моющим раствором без запаха и затем насухо вытереть. Запрещается употреблять чистящие порошки, металлические щётки и т.д. Подключение к источнику питания: см. раздел 5.

УХОД

Для мытья оборудования изнутри следует применять только моющее средство без запаха. При мытье внутренней обшивки шкафа можно также снять и верхнюю панель. В процессе чистки необходимо отключить оборудование и вынуть вилку из розетки. Можно также снять и нижнюю панель и пропылесосить пол под шкафом. С целью обеспечения оптимальной работы системы охлаждения необходимо время от времени прочищать щёткой или пылесосом проволочный конденсатор, расположенный в задней стенке холодильного шкафа. Не забывайте прочищать сток для воды.

ВОЗМОЖНЫЕ НЕИСПРАВНОСТИ

Перед вызовом мастера проверить следующее:

- Вилка правильно вставлена в розетку
- Предохранитель не перегорел
- Все кнопки на панели установлены
- правильно
- Отключить камеру на 15 минут, затем
- включить её снова и через 5 минут
- проверить, образовался ли иней на
- испарителе.
- Не открывать камеру без
- необходимости.

ТЕХНИЧЕСКИЕ ХАРАКТЕРИСТИКИ

Настоящее устройство отвечает требованиям соответствующих директив ЕС, включая Директиву по низковольтным устройствам 2006/95 EG и Директиву по электромагнитной совместимости 2004/108ЕЭК

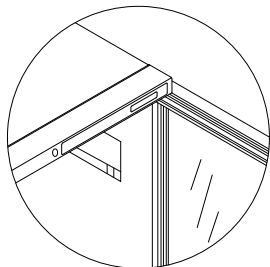

УСТАНОВКА

.См. рис. на стр. А - С Оборудование следует устанавливать в сухом месте, не подверженном воздействию прямых солнечных лучей или других источников тепла.

ВНИМАНИЕ: Оборудование должно стоять ровно. Это достигается при помощи регулируемых опор, расположенных в передней части основания. Камера не должна прислоняться к стене стороной, где расположены петли. При установке оборудования на ковре или на деревянном полу его следует время от времени выравнивать, так как оно оседает на мягком основании.

Если шкаф для бутылок монтируется в другой шкаф или оборудование, то необходимо обратить внимание на следующие 3 момента:

1. Для обеспечения оптимальной работы системы охлаждения надо оставить свободное пространство над холодильником
2. С открытой дверцей шкаф занимает больше места в ширину. Поэтому необходимо, чтобы дверь не соприкасалась с дверью оборудования, куда вмонтирован холодильный шкаф, либо между боковой стенкой оборудования и стороной холодильного шкафа, где расположены петли, было расстояние не менее 1,5 см
3. Необходимо обеспечить расстояние между стенкой холодильника, где расположены петли, и стеной. Кроме того, холодильный шкаф для бутылок возможно составлять с другим шкафом

В целях безопасности розетка с заземлением должна находиться на высоте 2,0 м от пола и над холодильником. Необходимо соблюдать все требования, касающиеся установки такого оборудования в данном регионе. Устанавливая камеру ча даче или в другом месте, следует принять во внимание, что во время грозы может отключиться электроэнергия. Конструкция деталей камеры может быть видоизменена без предварительного уведомления.

Панель управления.

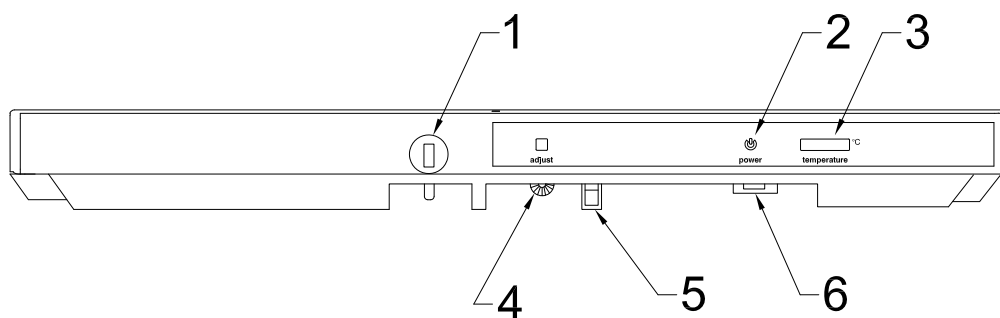

Подключите устройство к сети питания. Зеленый индикатор показывает, что изделие подключено к электросети.

Переключатель термостата может регулироваться от 0 (самая высокая температура) до 7 (самая низкая). Найдите на термостате положение, обеспечивающее нужную температуру. Начните с 4.

1. Замок (не все устройства имеют замок в верхней части).
2. Зеленый свет индикатора означает подключение к электросети.
3. Термометр.
4. Кнопка термостата.
5. Включатель внутреннего вентилятора.
6. Включатель/Выключатель лампы.

Изменение стороны подвеса двери.

(не все устройства имеют замок)

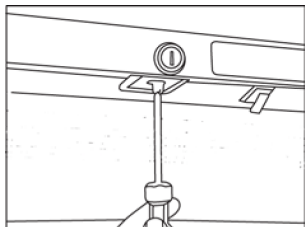

1. Удалите фиксатор замка с помощью отвертки.

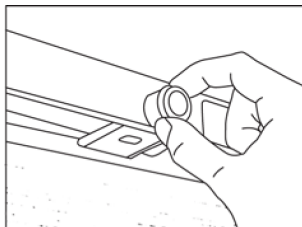

2. Извлеките корпус замка.

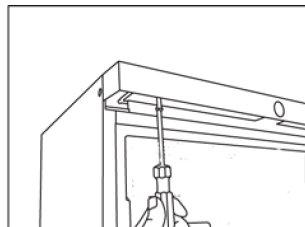

3. Ослабьте верхнюю панель. Не удаляйте винты. Их следует только ослабить.

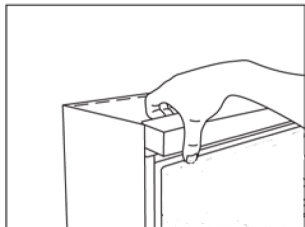

4. Наклоните верхнюю панель вперед и снимите ее (она закреплена в трех местах).

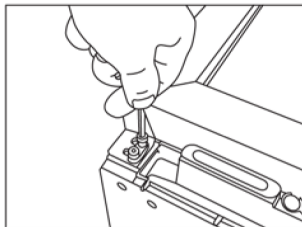

5. Положите аппарат на заднюю стенку и снимите верхнюю петлю.

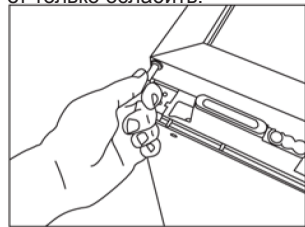

6. Извлеките торсионную пружину из двери вместе со штырем петли.

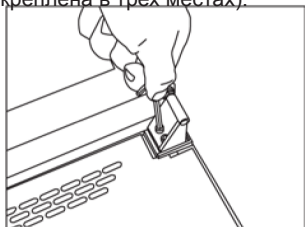

7. Снимите нижнюю петлю.



8. Переставьте ручку двери на противоположную сторону.

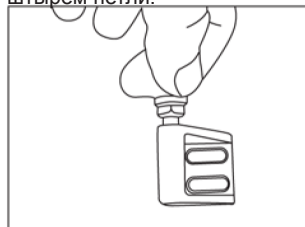

9. Переставьте штырь на петлю с противоположной стороны.

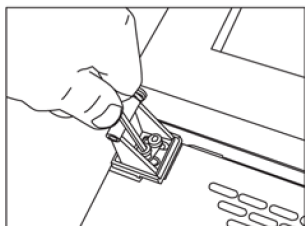

10. Закрепите нижнюю петлю с противоположной стороны.

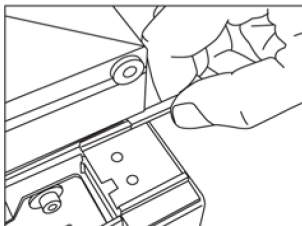

11. Переместите пластиковую защиту двери на противоположную сторону.

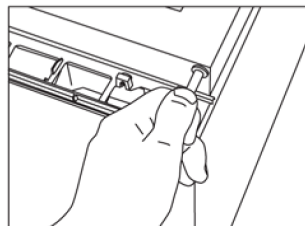

12. Установите торсионную пружину вместе со штырем петли на противоположной стороне.

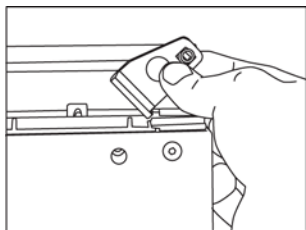

13. Установите левую петлю (должны быть за-казаны). Затяните торсионную пружину против часовой стрелки, если она с левой стороны, или по часовой стрелке, если она с правой.

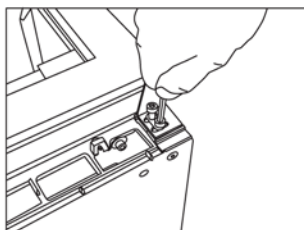

14. Закрепите верхнюю петлю на противоположной стороне.

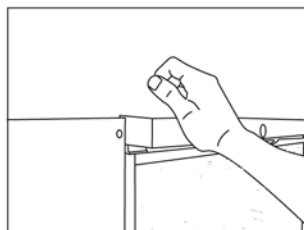

15. Верните аппарат в вертикальное положение. Защелкните верхнюю панель (она должна быть зафиксирована в трех местах).

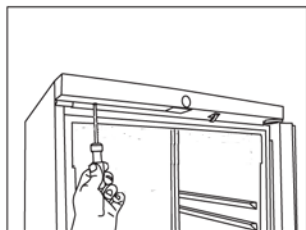

16. Закрепите верхнюю панель с помощью отвертки.

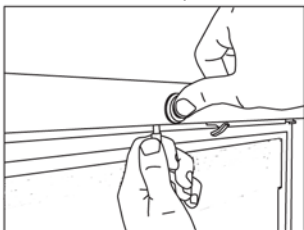

17. Снова установите корпус и фиксатор замка.

18. После изменения стороны подвеса важно обеспечить правильную установку уплотнительной прокладки по всему периметру двери. Если плотное прилегание не достигнуто, можно разогреть прокладку с помощью фена и установить ее на место. Внимание: Избегайте излишнего нагревания уплотнительной прокладки так, т.к. она может расплавиться.

Внимание: Изменение подвеса двери на холодильниках с 2 дверями.

- Отвинтите штырь и крепление средней петли.
- Снимите нижнюю дверь.
- Установите заглушку для средней петли с противоположной стороны.

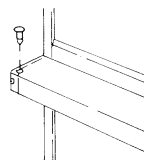
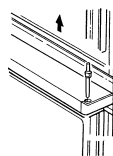

УСТАНОВКА ДВЕРИ.

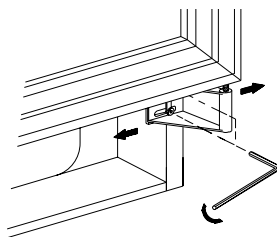

Монтаж замка в однодверном холодильнике. (одна дверь)

(Опционное экстра)

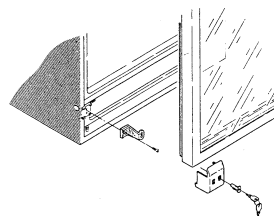

Монтаж замка в однодверном холодильнике (2 двери)

(Опционное экстра.)

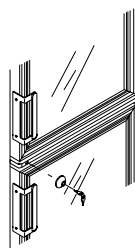

Гарантия, запасные части и сервис.

Отказ от гарантийных обязательств

Поломки и повреждения, обусловленные напрямую или косвенно несоблюдением правил эксплуатации, использованием не по назначению, неудовлетворительным техническим обслуживанием, неправильным механическим или электрическим монтажом. Пожары, аварии, удары молнии, перепады напряжения или другие электрические нарушения, включая дефектные плавкие предохранители или неисправности питающей сети.

Следует иметь в виду, что внесение изменений в конструкцию изделия или комплектацию изделия ведет к аннулированию гарантии и ликвидации ответственности за качество изделия, а само изделие нельзя будет эксплуатировать законно. Сертификация, указанная на табличке с паспортными данными, также станет недействительной.

Вопросы, связанные с транспортными повреждениями, обнаруженными покупателем, как правило, решаются между покупателем и дистрибьютором, т.е. дистрибьютор обязан удовлетворить претензии покупателя.

Прежде чем обращаться к специалистам за оказанием технической помощи, выясните, не можете ли вы устранить неисправность самостоятельно. Если на ваше обращение за оказанием помощи гарантия не распространяется, например, если изделие вышло из строя в результате перегорания плавкого предохранителя или нарушения правил эксплуатации,

вам будет выставлен счет, исходя из расходов на оказание технической помощи.

Запасные части

При заказе запасных частей укажите тип, Продукт и заводской номера вашего изделия . Эта информация приведена на табличке с паспортными данными на задней стенке изделия. Табличка с паспортными данными содержит различную техническую информацию, включая тип и серийные номера.

Примечание: При необходимости ремонта или замены вашего изделия обращайтесь только в официальные сервисные центры!

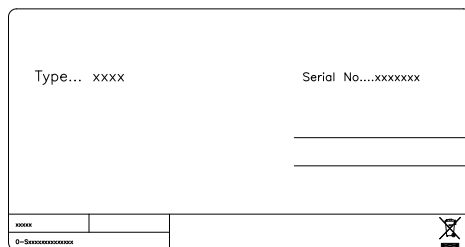

↑
Продукт номера _____

Утилизация.



Информация по обращению с отходами для стран, не входящих в Европейский Союз



Действие данных символов распространяется только на Европейский Союз.



Если Вы собираетесь выбросить данный продукт, узнайте в местных органах власти или у дилера, как следует поступать с отходами такого типа.

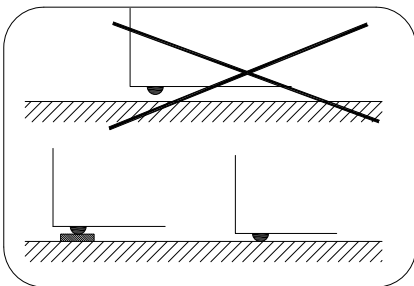
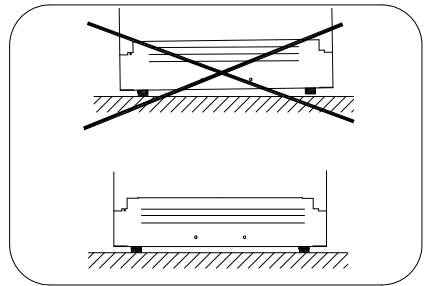
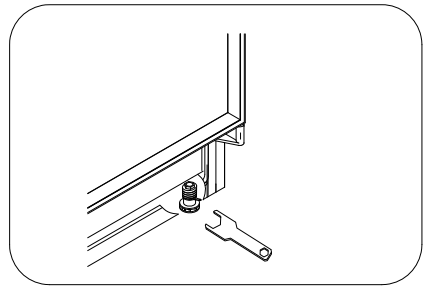
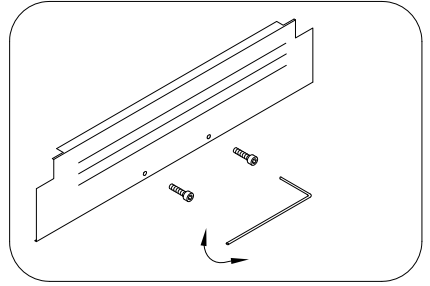
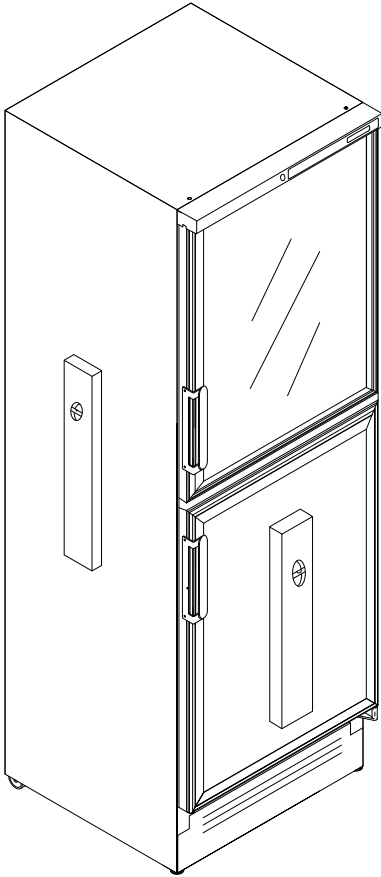

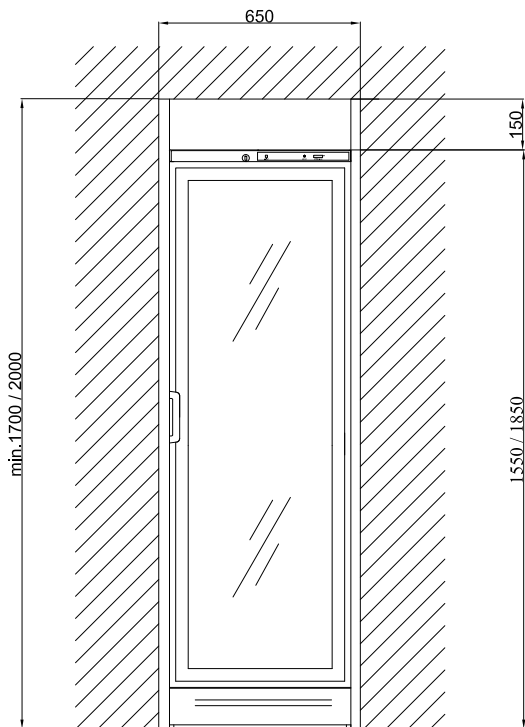

Max. 36 kg
Макс 36 кг

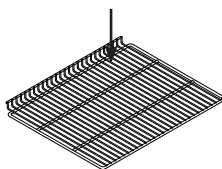

Max. 85 kg.
Макс 85 кг

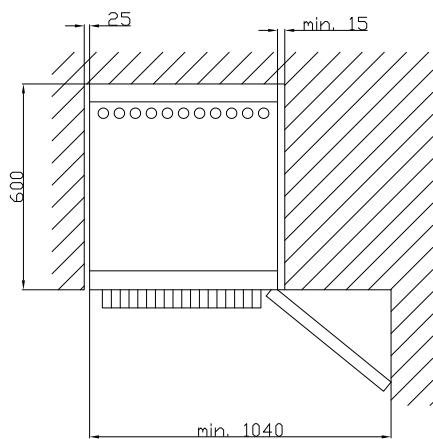
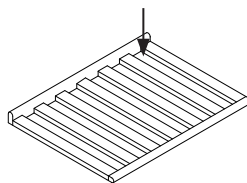

min. 25mm

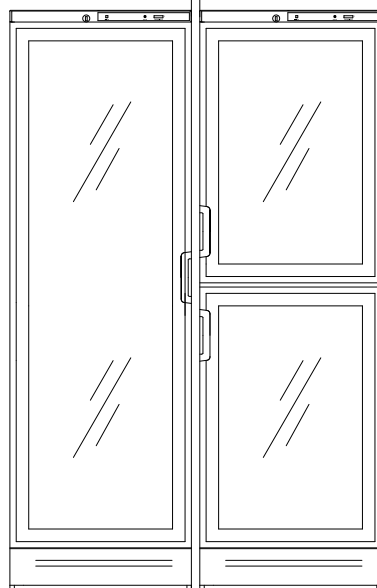

- UK Reserving the right to alter specifications without prior notice.
- DE Recht auf Änderungen vorbehalten.
- FR Nous nous réservons le droit d'apporter toutes modifications à nos produits
- DK Ret til ændringer forbeholdes
- NL Recht tot wijzigingen voorbehouden
- ES La empresa se reserva el derecho a efectuar modificaciones
- IT Si riserva il diritto di modificare le specifiche
- RUS Сохраняем за собой право на внесения изменений в технические характеристики без предварительного уведомления.