

# AIR CONDITIONER

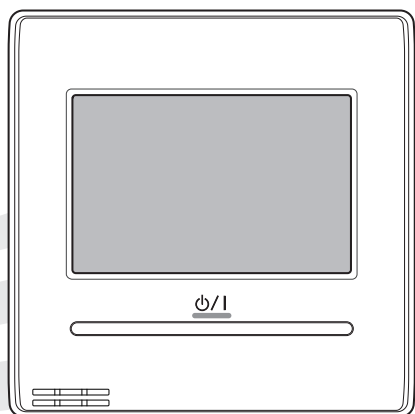

OPERATING MANUAL  
WIRED REMOTE CONTROLLER

English

BEDIENUNGSANLEITUNG  
KABEL-FERNBEDIENUNG

Deutsch

MODE D'EMPLOI  
TÉLÉCOMMANDE FILAIRE

Français

MANUAL DE FUNCIONAMIENTO  
MANDO A DISTANCIA CON CABLE

Español

MANUALE DI ISTRUZIONI  
UNITÀ DI CONTROLLO A FILO

Italiano

ΕΓΧΕΙΡΙΔΙΟ ΛΕΙΤΟΥΡΓΙΑΣ  
ΕΝΣΥΡΜΑΤΟ ΤΗΛΕΧΕΙΡΙΣΤΗΡΙΟ

Ελληνικά

MANUAL DE FUNCIONAMENTO  
CONTROLO REMOTO COM FIOS

Português

РУКОВОДСТВО ПО ЭКСПЛУАТАЦИИ  
ПРОВОДНОЙ ПУЛЬТ ДИСТАНЦИОННОГО УПРАВЛЕНИЯ

Русский

KULLANIM KILAVUZU  
KABLOLU UZAKTAN KUMANDA

Türkçe

KEEP THIS MANUAL FOR FUTURE REFERENCE

DIESE ANLEITUNG BITTE SORGFÄLTIG AUFBEWAHREN

CONSERVEZ CE MODE D'EMPLOI AFIN DE POUVOIR VOUS Y RÉFÉRER ULTÉRIEUREMENT

GUARDE ESTE MANUAL PARA PODERLO CONSULTAR EN EL FUTURO

CONSERVARE QUESTO MANUALE PER OGNI EVENTUALE FUTURO RIFERIMENTO

ΚΡΑΤΗΣΤΕ ΤΟ ΕΓΧΕΙΡΙΔΙΟ ΓΙΑ ΜΕΛΛΟΝΤΙΚΗ ΑΝΑΦΟΡΑ

GUARDE ESTE MANUAL PARA CONSULTA POSTERIOR

СОХРАНИТЕ НАСТОЯЩЕЕ РУКОВОДСТВО ДЛЯ БУДУЩИХ ССЫЛОК

BU KILAVUZU, DAHA SONRA BAFIVURMAK ÜZERE SAKLAYIN

[Original instructions]

PART No. 9380859062

# MANUAL DE FUNCIONAMENTO

PEÇA Nº 9380859062  
CONTROLO REMOTO COM FIOS

## Conteúdo

### INTRODUÇÃO

■ PRECAUÇÕES DE SEGURANÇA .....	3
■ DESCRIÇÃO GERAL DO SISTEMA.....	3
1 Terminologia .....	3
2 Configuração de senha.....	4
3 Nome das peças .....	4

### 1 MONITOR

1-1 Monitor .....	5
1-1-1 Ecrã de modo de monitor.....	5
1-1-2 Visualização do estado .....	5
1-1-3 Bloqueio para Crianças.....	6
1-1-4 Paragem de emergência.....	6

### 2 CONTROLO

2-1 Ligado e Desligado .....	7
2-2 Definições de Funcionamento.....	7
2-2-1 Definir o Modo de Funcionamento.....	7
2-2-2 Definir a Temperatura.....	7
2-2-3 Definir a Velocidade da Ventoinha .....	7

### 3 DEFINIÇÕES

3-1 Selecionar Itens para Definições .....	8
3-2 Definições de Direção do Fluxo de Ar.....	8
3-2-1 Direção do Fluxo de Ar VT (Vertical).....	8
3-2-2 Suporte VT (Vertical) Individual .....	8
3-3 Definições do Temporizador.....	9
3-3-1 Temporizador para Ligado .....	9
3-3-2 Temporizador para Desligado .....	9
3-3-3 Temporizador Automático para Desligado .....	10
3-4 Definições do Temporizador Semanal .....	11
3-4-1 Ativar Agendamento.....	11
3-4-2 Definições de Agendamento .....	11
3-4-3 Definições de Dia Livre .....	12
3-5 Definições especiais.....	13
3-5-1 Economia .....	13
3-5-2 Retorno Automático para a Temp. Definida .....	13
3-5-3 Definições de Variação da Temp. Definida .....	14
3-5-4 Definições do Sensor de Humanos .....	14
3-5-5 Poupança de Energia para Controlo da Ventoinha ...	15
3-6 Definições para o Horário de Verão .....	15
3-7 Preferência.....	15
3-7-1 Calibração do Painel.....	16
3-7-2 Ajuste de Luz de Fundo.....	16
3-7-3 Ajuste de Contraste.....	17

### 3-8 Definições Iniciais.....

3-8-1 Definição do Idioma .....	17
3-8-2 Definições de Data.....	17
3-8-3 Definição da Unidade de Temperatura .....	18
3-8-4 Definição do Nome do Grupo R.C.....	19
3-8-5 Definições do Sensor R.C.....	19
3-8-6 Definição de Senha.....	19
3-8-7 Definições de Exibição de Item.....	20

### 3-9 Manutenção .....

3-9-1 História de Erro .....	21
3-9-2 Lista do Estado das Definições.....	21
3-9-3 Redefinir Sinal do Filtro.....	21
3-9-4 Versão 21 .....	

### 4 SUGESTÕES DE UTILIZAÇÃO

4-1 Ecrã de verificação quando as definições estão concluídas .....	22
4-2 Variação de temperatura definível.....	22

### 5 OUTROS

5-1 Descrição Geral das Dimensões.....	22
5-2 Especificações .....	22
5-3 Código de Erro .....	22

Dependendo da configuração e da definição inicial do seu sistema de ar condicionado, alguns conteúdos mostrados nas ilustrações do ecrã neste manual podem diferir da exibição real no ecrã que estiver a utilizar.

# Estrutura do ecrã

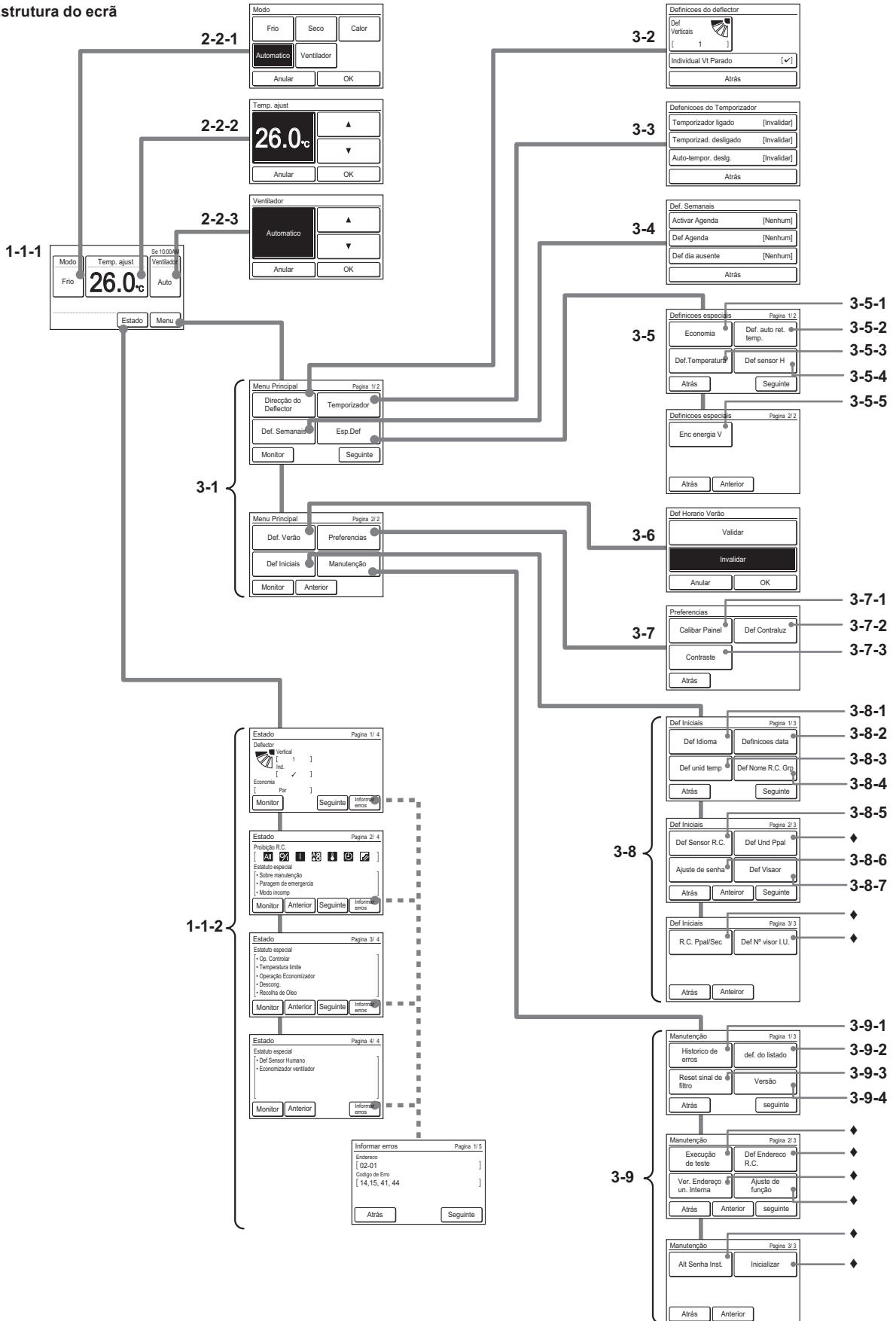



♦Para instalador

# INTRODUÇÃO

## ■ PRECAUÇÕES DE SEGURANÇA

- As "PRECAUÇÕES DE SEGURANÇA" indicadas no manual contêm informações de segurança importantes. Estas devem ser respeitadas.

 <b>ATENÇÃO</b>	Este sinal indica procedimentos que, se incorrectamente realizados, podem provocar a morte ou lesões corporais graves ao utilizador.
Em caso de avaria (cheiro a queimado, etc.), pare imediatamente o funcionamento, desligue o disjuntor eléctrico e consulte os técnicos de assistência autorizados.	
Não repare ou modifique qualquer cabo danificado sem ajuda. Deixe que técnicos de assistência autorizados o faça. A realização de operações incorrectas poderá provocar um choque eléctrico ou incêndio.	
Ao deslocá-la, consulte os técnicos de assistência autorizados para a desinstalação e instalação desta unidade.	
Não toque com as mãos molhadas. Poderá provocar um choque eléctrico.	
A unidade deve estar fora do alcance de crianças.	
Não repare ou modifique sem ajuda. Poderá provocar uma avaria ou acidente.	
Não use gases inflamáveis perto da unidade. Poderá provocar um incêndio através de fuga de gás.	
Os materiais da embalagem devem ser eliminados de forma segura. Rasgue e deite fora os sacos da embalagem de plástico, para que as crianças não possam brincar com eles. Existe o perigo de asfixia se as crianças brincarem com os sacos de plástico originais.	
Este aparelho não foi concebido para ser utilizado por pessoas (incluindo crianças) com capacidades físicas, sensoriais ou mentais reduzidas, ou sem a devida experiência e conhecimento, ao menos que sejam supervisionadas ou instruídas quanto a utilização do aparelho por uma pessoa responsável por sua segurança. As crianças devem ser supervisionadas para assegurar que não brinquem com o aparelho.	

 <b>CUIDADO</b>	Este sinal indica procedimentos que, se incorrectamente realizados, podem provocar lesões corporais ou danos materiais.
Nesta unidade, não devem ser colocados recipientes com líquido. Se o fizer, poderá provocar aquecimento, incêndio ou choque eléctrico.	
A unidade não deve ser exposta directamente a água. Se o fizer, tal poderá causar problemas, choque eléctrico ou aquecimento.	
Não posicione dispositivos eléctricos a menos de 1 m (40 pol.) desta unidade. Poderá causar falha ou avaria.	
Não utilize fogo perto desta unidade ou coloque um aparelho de aquecimento próximo a mesma. Poderá provocar mau funcionamento.	
Não toque nos comutadores com objectos afiados. Se o fizer, provocará lesões corporais, problemas ou choque eléctrico.	
Não introduza artigos nas partes com abertura desta unidade. Se o fizer, provocará problemas, aquecimento ou choque eléctrico.	

## ■ DESCRIÇÃO GERAL DO SISTEMA

### 1 Terminologia

Termos relacionados com o sistema

- (a) Sistema da bomba de calor:  
Este é o sistema padrão. As unidades interiores conectadas a uma mesma unidade exterior não efectuam operação de arrefecimento e de aquecimento simultaneamente.
- (b) Grupo R.C. (Grupo do controlo remoto):  
Forma um grupo conectando unidades interiores através do cabo do controlo remoto. Uma unidade de unidade interior não agrupada compõe um Grupo R.C. Essa é a unidade mínima de funcionamento. Essa é a unidade mínima de funcionamento.
- (c) Sistema refrigerante:  
Este é um sistema composto de unidades interiores e exteriores conectadas através da mesma tubagem refrigerante.
- (d) Controlo central:  
Um controlo remoto central pode controlar diversos Grupos R.C. Há um system controller, Controlador de painel de toque e um controlo remoto central.
- (e) Controlo remoto padrão:  
Um controlo remoto padrão é um controlo remoto que controla 1 grupo R.C. Esta unidade corresponde a isto. Esta unidade não pode ser utilizada juntamente com um controlo remoto com fios de tipo 3 fios. Pode ser utilizado um controlo remoto sem fios juntamente com esta unidade.

Termos relacionados a endereço

- (f) Endereço do controlo remoto:  
É um ID atribuído individualmente e separadamente do endereço de unidade interior de unidades interiores que formam um Grupo R.C.

## 2 Configuração de senha

Esta unidade pode definir os seguintes 2 tipos de senhas:

- (a) Senha  
A senha é solicitada pelas definições que exigem gerenciamento. Para uma descrição sobre definição e alteração de senha, consulte [3. DEFINIÇÕES → [3-8 Definições Iniciais] → [3-8-6 Definição de Senha]
- (b) Senha do instalador  
Esta senha é solicitada por definições importantes durante a instalação.

### Nota

Caso se esqueça de sua senha, contacte o seu revendedor local.

## 3 Nome das peças

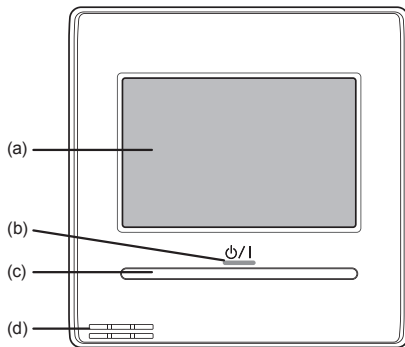

- (a) Visor do painel de toque
  - Ao tocar no ecrã ou premir o botão Ligado/Desligado enquanto a luz de fundo estiver definida para Activada, a luz de fundo acender-se-á. A luz de fundo desliga-se após 30 ou 60 segundos da última operação. Quando a luz de fundo estiver definida para Desactivada, a mesma não acenderá. Para uma descrição sobre ajuste de luz de fundo, consulte [3. DEFINIÇÕES → [3-7 Preferência] → [3-7-2 Ajuste de Luz de Fundo]. DEFINIÇÕES → [3-8 Definições Iniciais] → [3-8-2 Definição de Data]
  - Toque levemente o painel de toque com as pontas dos dedos. Também é possível utilizar uma caneta stylus disponível comercialmente. Caso seja pressionado com demasiada força ou operado com uma vara, lápis ou caneta esferográfica, etc., o visor poderá ficar arranhado ou danificado.
  - Não toque em 2 ou mais lugares simultaneamente. A operação correcta não poderá ser executada.
  - Ao limpar o visor do painel de toque, a definição de bloqueio de segurança para crianças evitará o funcionamento erróneo. (Consulte [1 MONITOR] → [1-1 Monitor] → [1-1-3 Bloqueio para crianças].) Ao limpar, não utilize detergente ou álcool, diluente, etc. Poderá causar acidentes ou perda de aspecto.
- (b) Lâmpada LED (Indicador de alimentação)  
Acende-se enquanto a unidade interior estiver em funcionamento. Pisca quando um erro for gerado.
- (c) Botão Ligado/Desligado
- (d) Sensor da temperatura ambiente (interior)  
É necessária uma configuração para utilizar este sensor. Consulte [3. DEFINIÇÕES] → [3-8 Definições Iniciais] → [3-8-5 Definições do Sensor R.C.].

# 1 MONITOR

## 1-1 Monitor

### 1-1-1 Ecrã de modo de monitor

O ecrã de modo de monitor é o ecrã inicial desta unidade.

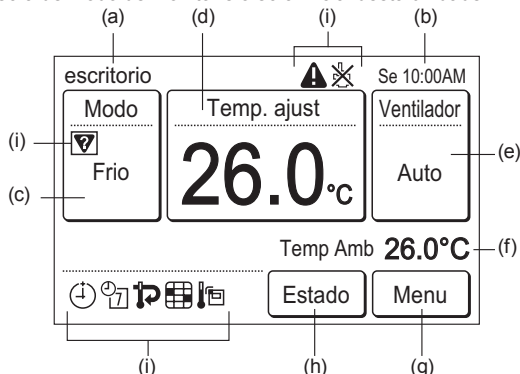

- (a) Nome do grupo R.C.:  
Nome do grupo do controlo remoto a qual esta unidade está conectada. Consulte [3 Definições] → [3-8 Definições Iniciais] → [3-8-4 Definição do Nome do Grupo R.C.].
- (b) Relógio:  
Consulte [3 DEFINIÇÕES] → [3-8 Definições Iniciais] → [3-8-2 Definições de Data].
- (c) Modo:  
Quando este item for tocado, o visor muda para o ecrã "Modo". Consulte [2 CONTROLO] → [2-2 Definições de Funcionamento] → [2-2-1 Definir o Modo de Funcionamento].
- (d) Temp. ajust:  
Quando este item for tocado, o visor muda para o ecrã de definição de temperatura. Consulte [2 CONTROLO] → [2-2 Definições de Funcionamento] → [2-2-2 Definir a Temperatura].
- (e) Ventilador:  
Quando este item for tocado, o visor muda para o ecrã de definição de velocidade da ventoinha. Consulte [2 CONTROLO] → [2-2 Definições de Funcionamento] → [2-2-3 Definir a Velocidade da Ventoinha].
- (f) Temp Amb:  
A temperatura ambiente detectada por esta unidade é exibida. Consulte [3 DEFINIÇÕES] → [3-8 Definições Iniciais] → [3-8-7 Definições de Exibição de Item].
- (g) Menu:  
Quando este item for tocado, o visor muda para o ecrã "Menu". Consulte [3 DEFINIÇÕES].
- (h) Estado:  
Quando este item for tocado, o visor muda para o ecrã "Estado". Consulte [1-1-2 Visualização do estado].
- (i) Ícones de estado:  
(\*: Funções definidas como inativas na fábrica, e não são exibidas no ecrã "Modo de monitor". Para ativar as funções, consulte os técnicos de assistência autorizados.)
  - ⚠ Ocorreu um erro. Consulte [1-1-2 Visualização do estado] → < Ecrã de Informar Erros >.
  - ⊘ A operação a partir desta unidade é proibida pelo Controlo Central. Consulte [1-1-2 Visualização do estado].
  - ⚡ Incompatibilidade de modo. Um modo que não pode ser operado simultaneamente foi seleccionado. Consulte [1-1-2 Visualização do estado].
  - ⌚ Temporizador ligado, Temporizad. desligado, ou Auto-tempor. deslg foi definido. Consulte [3 DEFINIÇÕES] → [3-3 Definições do Temporizador].
  - 📅 O temporizador semanal foi definido. Consulte [3 DEFINIÇÕES] → [3-4 Definições do Temporizador Semanal].

⌚ A definição para retorno automático de temperatura foi definida. Consulte [3 DEFINIÇÃO] → [3-5 Definições especiais] → [3-5-2 Retorno Automático para a Temp. Definida].

📅 Mostra quando for necessário limpar o filtro\*. Consulte [3 DEFINIÇÕES] → [3-9 Manutenção] → [3-9-3 Redefinir Sinal do Filtro].

🌡 O sensor de temperatura desta unidade está em uso\*. Consulte [3 DEFINIÇÕES] → [3-8 Definições Iniciais] → [3-8-5 Definições do Sensor R.C.].

Para a exibição de ecrã que não seja chinês, este produto utiliza uma fonte Bitmap criada e desenvolvida pela Ricoh Company, Ltd.

### 1-1-2 Visualização do estado

O estado das definições do controlo remoto e da unidade interior são exibidos.

Toque em [Estado] no ecrã de modo de monitor. O ecrã "Estado" é exibido.



O ecrã "Estado" possui 2, 3 ou 4 páginas que são alternadas tocando em [Seguinte] ou [Anterior]. Quando se toca no [Monitor], o visor retorna para o ecrã de modo de monitor.

< Página 1 >

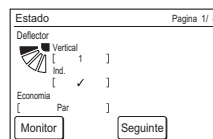

- Deflector\*:  
A definição de direcção do fluxo do ar é exibida. A definição aparece apenas para as unidades interiores que podem definir as direcções de fluxo de ar.  
"Ind." é exibido apenas quando este controlo remoto está conectado à unidade interior que suporta a funcionalidade adequada. Quando a configuração é realizada, é exibido [✓]. Consulte [3 DEFINIÇÕES] → [3-2 Definições de Direcção do Fluxo de Ar] → [3-2-2 Suporte VT (Vertical) Individual].
- Economia:  
Mar ou Par para a definição de economia é exibido.

< Página 2 >

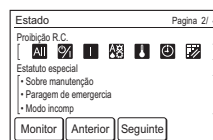

- Proibição R.C.:  
As funções cuja operação a partir desta unidade e do Controlo remoto do tipo sem fio são proibidas pelo Controlo Central são exibidas através de ícones. O conteúdo de cada ícone são os seguintes:

- ⏻ :Todas as operações
- 🔌 :Ligado e Desligado
- ⏴ :Ligado
- ⚙ :Definição de Modo
- 🌡 :Definição da temperatura
- ⌚ :Definição de temporizador
- 📅 :Redefinir sinal do filtro

Quando tentar operar ou definir a função proibida, o seguinte ecrã será exibido e a operação ou definição não será possível. Quando [Fechar] for tocado, o visor retorna para o ecrã antes da operação ser efectuada.

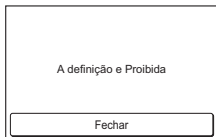

#### < Página 2 (a 3 ou 4) >

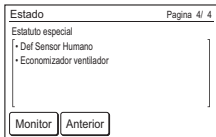
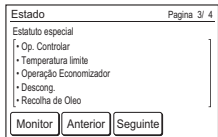

- Estado Especial (Página 2, 3 ou 4)  
O estado da unidade interior é exibido. Quando o conteúdo a ser exibido exceder 3 em quantidade, os mesmos serão exibidos na página seguinte (Página 3 ou 4). O conteúdo de estado são os seguintes:  
(Apenas são exibidos itens que a unidade interior suporta ou itens operacionais.)

#### Sobre manutenção:

A unidade interior está a ser inspeccionada. A operação da unidade interior é interrompida durante esse tempo.

#### Paragem de emergencia:

A unidade interior é interrompida à força através da entrada externa.

#### Modo incomp:

Um modo que não pode ser operado simultaneamente com uma unidade interior mestre ou outra unidade interior em operação foi definido no mesmo Grupo RB de um sistema de recuperação de calor, ou no mesmo sistema refrigerante de um sistema de bomba de calor. Neste caso, visto que o modo foi alterado para o modo de ventoinha, redefine para um modo que pode ser operado simultaneamente.

#### Op. Controlar:

Este conteúdo é exibido na unidade interior Auxiliar quando a unidade interior Mestre está definida no sistema refrigerante ou no Grupo RB a qual está unidade está conectada. Quando uma unidade interior Mestre não estiver definida, isso mostra que já existe uma unidade interior em operação. Apenas um modo definido pela unidade interior Mestre ou um modo que pode ser operado simultaneamente com outra unidade interior em operação pode ser seleccionado. Consulte [4 SUGESTÕES DE UTILIZAÇÃO] para os modos que podem ser operados simultaneamente.

#### Temperatura limite:

A definição de temperatura da unidade interior é limitada pelo Controlo central.

#### Operação Economizador:

A poupança de energia é definida pelo Energy Manager for System Controller.

#### Descong.:

Na operação de aquecimento, a unidade exterior efectua a operação de Descongelamento. A ventoinha da unidade interior é interrompida durante esse tempo.

#### Recolha de Oleo:

A unidade exterior efectua operação de recuperação de óleo. A ventoinha da unidade interior pode ser interrompida durante esse tempo.

#### Def Sensor Humano:

Esta função está activada. Consulte [3 DEFINIÇÃO] → [3-5 Definições especiais] → [3-5-4 Definições do Sensor de Humanos].

#### Economizador ventilador:

Esta função está activada. Consulte [3 DEFINIÇÃO] → [3-5 Definições especiais] → [3-5-5 Poupança de Energia para Controlo da Ventoinha].

#### < Ecrã de Informar Erros >

[Informar erros] é exibido apenas quando existe uma história de erro. Quando [Informar erros] for tocado, o visor muda para o ecrã de "Informar erros". Consulte [5-3 Código de erro] para erros.

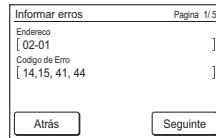
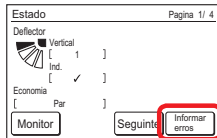

### 1-1-3 Bloqueio para Crianças

Quando este ecrã for exibido ao tocar no ecrã de modo de monitor, a unidade está bloqueio de segurança para crianças.

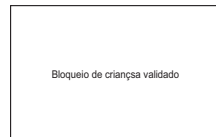

- Bloqueio de segurança para crianças definição/redefinição:  
Prima o botão Ligado/Desligado durante 4 segundos ou mais enquanto toca numa área fora da secção de operação do ecrã de modo de monitor (sem respostas mesmo quando tocado). A definição/redefinição pode ser efectuada mesmo enquanto a unidade interior estiver interrompida. A definição não pode ser efectuada em ecrãs que não o ecrã de modo de monitor.

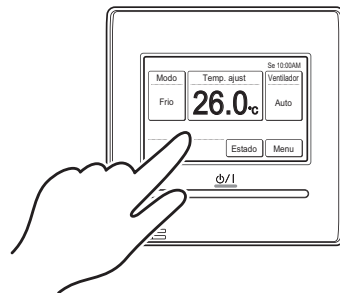

### 1-1-4 Paragem de emergência

Esse ecrã é mostrando quando o sistema sofrer uma paragem de emergência por uma operação externa. Quando a paragem de emergência é redefinida, o ecrã de modo de monitor é exibido.

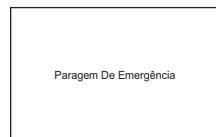

## 2 CONTROLO

### 2-1 Ligado e Desligado

- (1) Pressione o botão [Ligado/Desligado].

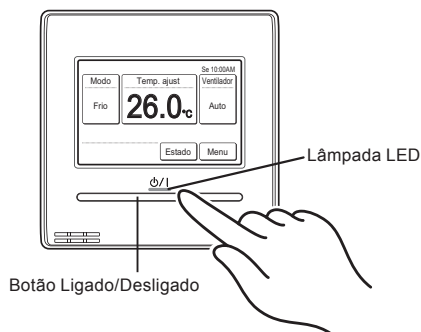

A lâmpada LED permanece acesa enquanto a unidade interior estiver em operação.

#### Nota

O botão Ligado/Desligado não pode ser operado em ecrãs que não o ecrã de modo de monitor.

### 2-2 Definições de Funcionamento

#### 2-2-1 Definir o Modo de Funcionamento

- (1) Toque em [Modo] no ecrã de modo de monitor.
- (2) O ecrã "Modo" é exibido. Selecciona o modo de funcionamento.

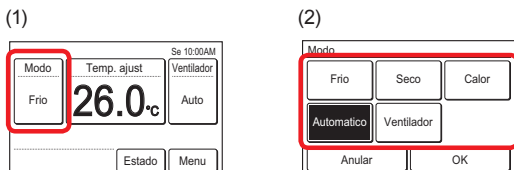

#### Notas

• Apenas os modos seleccionáveis são exibidos. Os modos seleccionáveis podem ser diferentes dependendo da configuração do sistema e do estado de funcionamento.

• Quando o "Ventilador" é seleccionado, a temperatura não poderá ser definida.

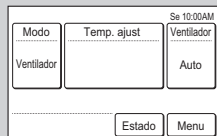

• Quando "Auto" está seleccionado em "Unidade Principal", "(Auto)" é exibido no ecrã de modo de monitor da Unidade Interior Auxiliar.

• Quando o modo de funcionamento for alterado em um sistema de recuperação de calor, as preparações de funcionamento podem demorar um tempo, mas isso não é um mau funcionamento.

- (3) Quando se toca em [OK], o visor retorna para o ecrã de modo de monitor.

### 2-2-2 Definir a Temperatura

- (1) Toque em [Temp. ajust] no ecrã de modo de monitor.
- (2) O ecrã "Temp. ajust" é exibido. Ajuste a temperatura ambiente com [▲] ou [▼].

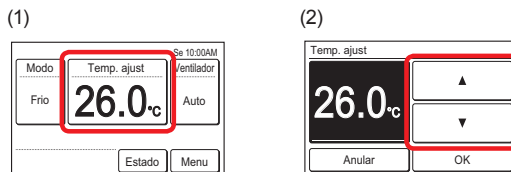

#### Notas

- A variação de temperatura definível é diferente dependendo das definições. Consulte [4 SUGESTÕES DE UTILIZAÇÃO] → [4-2 Variação de temperatura definível].
- Quando o "Def Temperatura" está definido, a temperatura seleccionável está em conformidade com as definições. Consulte [3 DEFINIÇÃO] → [3-5 Definições especiais] → [3-5-3 Definições de Variação da Temp. Definida].

- (3) Quando se toca em [OK], o visor retorna para o ecrã de modo de monitor.

### 2-2-3 Definir a Velocidade da Ventoinha

- (1) Toque em [Ventilador] no ecrã de modo de monitor.
- (2) O ecrã "Ventilador" é exibido. Selecciona a velocidade da ventoinha com [▲] ou [▼].

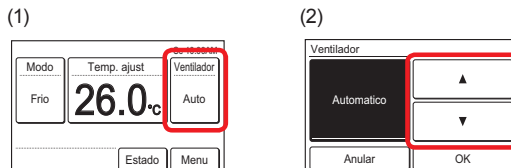

- (3) Quando se toca em [OK], o visor retorna para o ecrã de modo de monitor.



## 3 DEFINIÇÕES

### 3-1 Selecionar Itens para Definições

- (1) Toque em [Menu] no ecrã de modo de monitor.



- (2) O ecrã “Menu Principal” é exibido. O ecrã possui 2 páginas que são alternadas tocando em [Seguinte] ou [Anterior]. (Os itens que a unidade interior não suporta não são exibidos.)

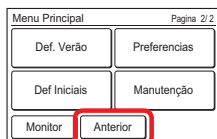
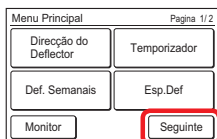

Quando o item a ser definido for tocado, o correspondente ecrã de definição será exibido. Consulte a descrição de cada item para detalhes. Quando cada definição for completada ou cancelada, o visor retorna para esse ecrã. Quando se toca em [Monitor], o visor retorna para o ecrã de modo de monitor.

### 3-2 Definições de Direcção do Fluxo de Ar

- (1) Toque em [Direcção do Deflector] no ecrã “Menu Principal”.

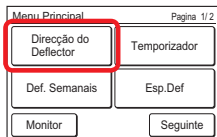

#### Nota

[Direcção do Deflector] não é exibido para as unidades interiores sem função de ajuste de direcção do fluxo de ar.

- (2) O ecrã “Definicoes do deflector” é exibido. Quando [Def Verticais] for tocado, o ecrã de definição será exibido.

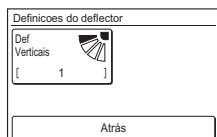

Quando este controlo remoto está conectado a uma unidade interior de tipo cassette com uma função de controlo de fluxo de ar individual, é exibido [Individual Vt Parado].

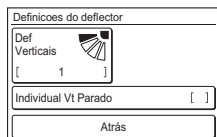

Para esta operação, consulte “3-2-2 Suporte VT (Vertical) Individual”.

Quando [OK] ou [Anular] é tocado em cada ecrã de definição, o visor retorna para esse ecrã. Quando [Atrás] é tocado, o visor retorna para o ecrã “Menu Principal”.

#### Nota

Ao utilizar esta unidade com um controlo remoto sem fios, a direcção do fluxo de ar da unidade interior pode não corresponder à direcção indicada por esta unidade.

### 3-2-1 Direcção do Fluxo de Ar VT (Vertical)

- (1) Toque em [Def Verticais] no ecrã “Definicoes do deflector”.
- (2) O ecrã “Deflector Vertical” é exibido. Toque [▲] ou [▼] e defina a direcção do fluxo do ar ou “Oscilar”.

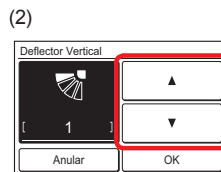
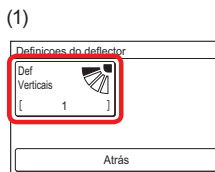

- (3) Quando [OK] for tocado após a definição, os dados são transmitidos à unidade interior e o visor retorna para o ecrã “Definicoes do deflector”.

### 3-2-2 Suporte VT (Vertical) Individual

“Individual Vt Parado” pode ser utilizado apenas com unidades interiores de tipo cassette que suportem esta função. A direcção do fluxo de ar pode ser definida para cada saída de um ou várias unidades interiores conectadas a este controlo remoto.

- (1) Toque em [Individual Vt Parado] no ecrã “Definicoes do deflector”.
- (2) Quando estão conectadas várias unidades interiores a este controlo remoto, é exibido o ecrã de seleção de unidades interiores. Quando está conectada apenas uma unidade interior, é exibido o ecrã de (3). Quando o ecrã (2) possui 2 páginas, estas podem ser alternadas tocando em [Seguinte] ou [Anterior]. Toque na unidade interior a ser definida. [✓] é exibido nas unidades interiores definidas.

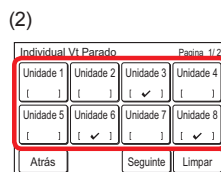
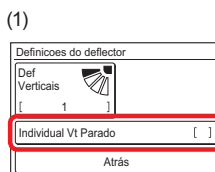

#### Notas

- Para apagar a definição da direcção de fluxo de ar de todas as unidades interiores exibidas, toque em [Limpar]. Quando se toca em [Sim] no ecrã de confirmação, a definição é apagada e muda para a definição da direcção de fluxo de ar de “Def Verticais” (Consulte 3-2-1).
- Quando quiser alterar a ordem das unidades interiores exibidas no ecrã de seleção de unidades interiores, consulte o instalador ou técnico de assistência.

- (3) O ecrã de seleção da porta de saída que define a direção do fluxo de ar é exibido. Toque na porta de saída para definir. Verifique a posição de cada porta de saída com base na marca “◆” no corpo da unidade interior.

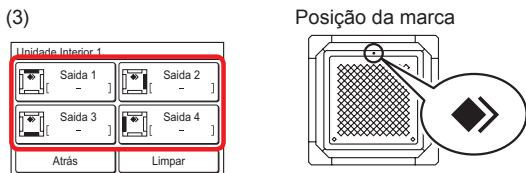

## Notas

- Quando a definição da direção do fluxo de ar de “Def Verticais” (Consulte 3-2-1) está definida na porta de saída, é exibido “—” no ecrã da porta de saída.
- Para apagar as quatro definições de porta de saída, toque em [Limpar]. Quando se toca em [Sim] no ecrã de confirmação, a definição é apagada e muda para a definição da direção do fluxo de ar de “Def Verticais” (Consulte 3-2-1).

- (4) O ecrã da definição da direção do fluxo de ar é exibido. Toque [▲] ou [▼] e defina a direção do fluxo do ar ou “Oscilar”.

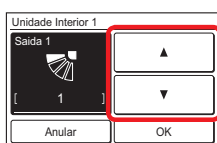

Quando se toca em [OK], o visor retorna para o ecrã de (3). Quando se toca em [Atrás] no ecrã de (3), o visor retorna para o ecrã de (2). Quando se toca em [Atrás] no ecrã de (2), o visor retorna para o ecrã de (1).

## 3-3 Definições do Temporizador

- (1) Toque em [Temporizador] no ecrã “Menu Principal”.
- (2) O ecrã “Defenicoes do Temporizador” é exibido.

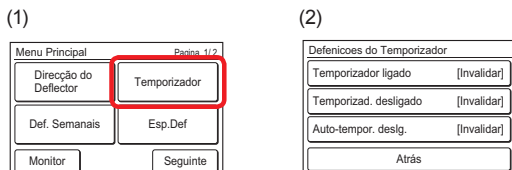

São possíveis as seguintes definições de temporizador:

- Temporizador ligado:**  
A unidade interior para de operar e inicia sua operação após o tempo definido.
- Temporizad. desligado:**  
A unidade interior em operação pára de operar após o tempo definido.
- Auto-tempor. deslg.:**  
Quando a operação de uma unidade interior é iniciada através do botão On/Off desta unidade, a operação é interrompida após o tempo definido.

Quando o item a ser definido é tocado, o visor muda para o ecrã de definição correspondente. Quando cada definição for completada ou cancelada, o visor retorna para esse ecrã. Quando [Atrás] é tocado, o visor retorna para o ecrã “Menu Principal”.

### 3-3-1 Temporizador para Ligado

- (1) Toque em [Temporizador ligado] no ecrã “Defenicoes do Temporizador”. Quando o ecrã “Verificar senha” for exibido, insira a senha e toque em [OK].

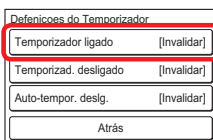

### Activar o Temporizador para Ligado

- (2) O ecrã “Temporizador ligado” é exibido. Toque em [Validar/invalidar] no ecrã “Temporizador ligado”.
- (3) O ecrã “Validar/invalidar” é exibido. Toque em [Validar].

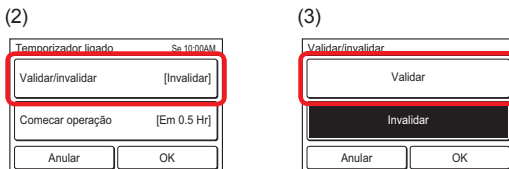

Quando [OK] for tocado, o visor retorna para o ecrã “Temporizador ligado”.

### Definir o Tempo de Início de Operação

- (4) Toque em [Começar operação] no ecrã “Temporizador ligado”. O ecrã “Começar operação” é exibido.
- (5) Defina o tempo tocando em [▲] ou [▼].

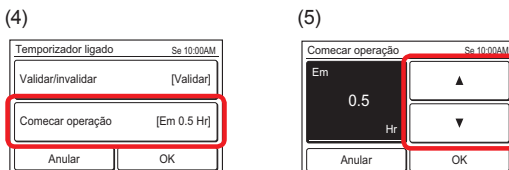

Quando [OK] for tocado, o visor retorna para o ecrã “Temporizador ligado”.

## Nota

É possível definir para até 24 horas.

### Aplice as definições.

- (6) Toque em [OK] no ecrã “Temporizador ligado”. Após o ecrã de alteração de definições ser exibido, o visor retorna para o ecrã “Defenicoes do Temporizador”.

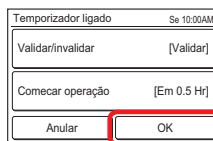

### 3-3-2 Temporizador para Desligado

- (1) Toque em [Temporizad. desligado] no ecrã “Defenicoes do Temporizador”. Quando o ecrã “Verificar senha” for exibido, insira a senha e toque em [OK].

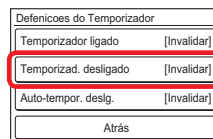

### Activar o Temporizador para Desligado

- (2) O ecrã “Temporizad. desligado” é exibido. Toque em [Validar/invalidar].
- (3) O ecrã “Validar/invalidar” é exibido. Toque em [Validar].

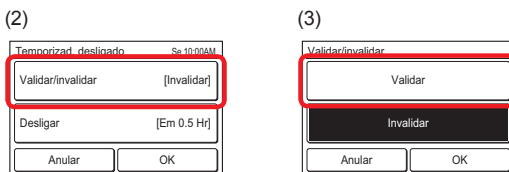

Quando [OK] for tocado, o visor retorna para o ecrã “Temporizad. desligado”.

### Definir o Tempo de Paragem de Operação

- (4) Toque em [Desligar] no ecrã "Temporizad. desligado". O ecrã "Desligar" é exibido.
- (5) Defina o tempo tocando em [▲] ou [▼].

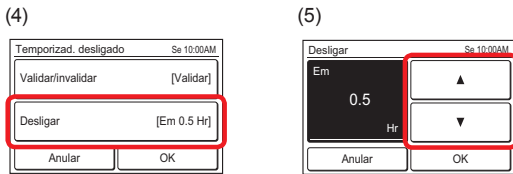

Quando [OK] for tocado, o visor retorna para o ecrã "Temporizad. desligado".

### Nota

É possível definir para até 24 horas.

### Aplique as definições.

- (6) Toque em [OK] no ecrã "Temporizad. desligado". Após o ecrã de alteração de definições ser exibido, o visor retornará para o ecrã "Defenicoes do Temporizador".

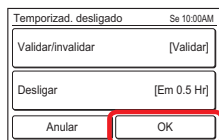

### 3-3-3 Temporizador Automático para Desligado

- (1) Toque em [Auto-tempor. deslg.] no ecrã "Defenicoes do Temporizador". Quando o ecrã "Verificar senha" for exibido, insira a senha e toque em [OK].

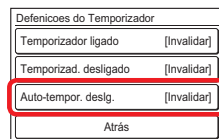

### Activar o Temporizador Automático para Desligado

- (2) O ecrã "Auto-tempor. deslg." é exibido. Toque em [Validar/invalidar] no ecrã "Auto-tempor. deslg.".
- (3) O ecrã "Validar/invalidar" é exibido. Toque em [Validar].

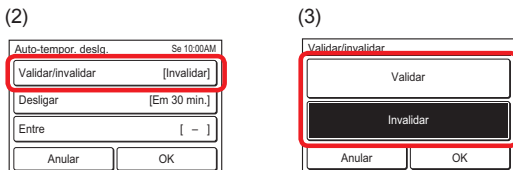

Quando [OK] for tocado, o visor retorna para o ecrã "Auto-tempor. deslg.".

### Definir o Tempo de Paragem de Operação

- (4) Toque em [Desligar] no ecrã "Auto-tempor. deslg.".
- (5) O ecrã "Desligar" é exibido. Defina o tempo com [▲] ou [▼]. O tempo pode ser definido dentro de um intervalo de 30 a 240 min. em incrementos de 10 min.

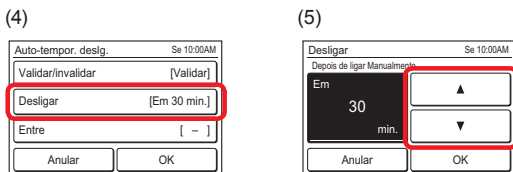

Quando [OK] for tocado, o visor retorna para o ecrã "Auto-tempor. deslg.".

### Definir o intervalo de tempo do Temporizador Automático para Desligado

- (6) Toque em [Entre] no ecrã "Auto-tempor. deslg.".
- (7) O ecrã "Entre" é exibido. Toque em [Intervalo de tempo].

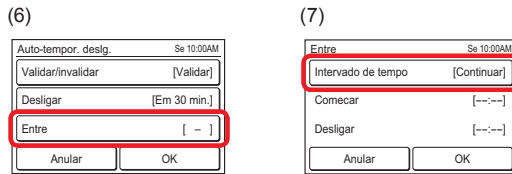

- (8) "Intervalo de tempo" é exibido. Para especificar o intervalo de tempo em "Auto-tempor. deslg.", toque em [Ajuste Spec.] e, ao ativar a definição todo o dia, toque em [Continuar].

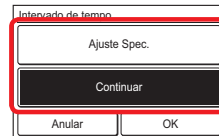

Quando [OK] for tocado, o visor retorna para o ecrã "Entre". Ao seleccionar [Continuar], vá para (14).

- (9) Toque em [Começar] no ecrã "Entre".
- (10) O ecrã "Começar" é exibido. Defina o Tempo de Início tocando em [▲] ou [▼]. no ecrã "Começar".

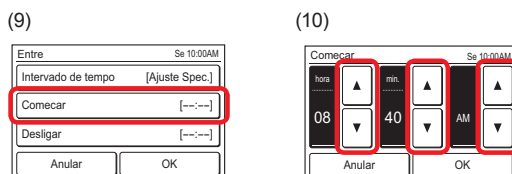

Quando [OK] for tocado, o visor retorna para o ecrã "Entre".

### Nota

O formato do ecrã de definição corresponde à preferência de "Def Formato do visor".

- (11) Toque em [Desligar] no ecrã "Entre".
- (12) O ecrã "Desligar" é exibido. Defina o End Time tocando em [▲] ou [▼].

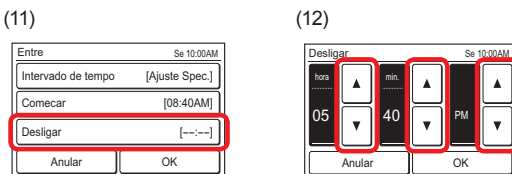

Quando [OK] for tocado, o visor retorna para o ecrã "Entre".

- (13) Toque em [OK] no ecrã "Entre". O visor retorna para o ecrã "Auto-tempor. deslg.".

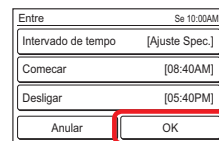

## Aplique as definições.

- (14) Toque em [OK] no ecrã “Auto-tempor. deslg.”. Após o ecrã de alteração de definições ser exibido, o visor retorna para o ecrã “Defenicoes do Temporizador”.

Auto-tempor. deslg.	Se 10:00AM
Validar/invalidar	[Validar]
Desligar	[Em 30 min.]
Entre	[08:40AM-05:40PM]
Anular	OK

## 3-4 Definições do Temporizador Semanal

É possível definir um agendamento de operação semanal. Dois padrões de agendamento podem ser criados. É possível definir até 8 vezes para cada dia.

- Toque em [Def. Semanais] no ecrã “Menu Principal”. Após o ecrã “Verificar senha” ser exibido, insira a senha e toque em [OK].
- O ecrã “Def. Semanais” é exibido.

(1)

Menu Principal		Pagina 1/2	
Direcção do Deflector	Temporizador	Def. Semanais	Esp.Def
Monitor	Seguinte		

(2)

Def. Semanais	
Activar Agenda	[Nenhum]
Def Agenda	[Nenhum]
Def dia ausente	[Nenhum]
Atrás	

O seguinte conteúdo é definido:

- Activar Agenda:**  
O horário a ser usado foi selecionado ou o Temporizador Semanal foi desactivado temporariamente.
- Def Agenda:**  
O agendamento de operação diária foi criado. Dois padrões de agendamento podem ser criados. É possível definir até 8 vezes para cada dia.
- Def dia ausente:**  
O Temporizador Semanal pode ser desativado para qualquer dia dentro de um intervalo de 1 semana. Isso é conveniente quando a operação não é necessária em feriados, etc. Quando o dia definido passar, a sua definição é desfeita.

Quando o item a ser definido for tocado, o correspondente ecrã de definição será exibido. Consulte a descrição de cada item para detalhes. Quando cada definição for completada ou cancelada, o visor retorna para esse ecrã. Quando [Atrás] é tocado, o visor retorna para o ecrã “Menu Principal”.

### 3-4-1 Ativar Agendamento

#### Selecione o agendamento a ser usado.

- Toque em [Activar Agenda] no ecrã “Def. Semanais”.
- O ecrã “Activar Agenda” é exibido. Selecione e toque em [1ª agenda] ou [2ª agenda].

(1)

Def. Semanais	
Activar Agenda	[Nenhum]
Def Agenda	[Nenhum]
Def dia ausente	[Nenhum]
Atrás	

(2)

Activar Agenda	
1ª agenda	
2ª agenda	
Nenhum	
Anular	OK

- Quando [OK] for tocado, após um ecrã de alteração de definições ser exibido, o visor retorna para o ecrã “Def. Semanais”.

#### Nota

Para desativar o uso de um agendamento já definido, toque em [Nenhum] no ecrã de (2).

## 3-4-2 Definições de Agendamento

#### Selecione o agendamento a ser usado.

- Toque em [Def Agenda] no ecrã “Def. Semanais”.
- O ecrã “Def Agenda” é exibido. Quando [1ª agenda] ou [2ª agenda] for tocado, o correspondente ecrã de definição será exibido.

(1)

Def. Semanais	
Activar Agenda	[1ª agenda]
Def Agenda	[Nenhum]
Def dia ausente	[Nenhum]
Atrás	

(2)

Def Agenda	
1ª agenda	[Nenhum]
2ª agenda	[Nenhum]
Atrás	

#### Selecione o dia da semana

- Selecione tocando no dia da semana em que a operação agendada deve ser efectuada. A definição para 4 vezes é exibida neste ecrã. Quando o conteúdo for verificado, alterne a página tocando em [Seguinte] ou [Anterior].
- Quando a área de visualização do agendamento for tocada, o visor muda para o ecrã de definição de cada dia da semana.

(3)

Def. 1ª Agenda		Se 10:00AM	
Do	Se	Te	Qu
Fr	Sa	Su	
Atrás			

(4)

Def. 1ª Agenda		Se 10:00AM	
Do	Se	Te	Qu
Fr	Sa	Su	
Atrás			

#### Selecione um agendamento para cada dia da semana.

- O ecrã de definição de cada dia da semana possui 3 páginas, que são alternadas usando [Seguinte] ou [Anterior]. Definições de até 3 horários podem ser exibidas em 1 página.

Segunda-feira		Pagina 1/3	
[ ]	---	---	---
[ ]	---	---	---
[ ]	---	---	---
Anular		Seguinte	OK

Tocando em cada hora de [1] a [8], podem ser definidas as definições detalhadas para essa hora.

- Os itens que podem ser definidos de uma só vez são os [Op. Tempo], [Mar/Par], [Modo], e [Temp. ajust]. Quando cada item for tocado, o correspondente ecrã de definição é exibido. Para apagar a definição da hora selecionada, toque em [Limpo]. Quando se toca em [Limpo], é exibido um ecrã de verificação. Quando [Sim] é tocado no ecrã, as definições são desfeitas.
- Toque em [Op. Tempo] no ecrã de (6) e ajuste o tempo com [▲] ou [▼].

(6)

Segunda-feira 01	
Op. Tempo	Mar/Par
Modo	Temp. ajust
Atrás	

(7)

Op. Tempo		Se 10:00AM	
hora	min.	AM	
8	40		
Anular		OK	

Quando [OK] for tocado, o visor retorna para o ecrã de (6).

#### Nota

O formato do ecrã de definição corresponde à preferência de “Def Formato do visor”.

- (8) Toque em [Mar/Par] no ecrã de (6) e seleccione [Mar], [Par] ou [Esperar].



Quando [OK] for tocado, o visor retorna para o ecrã de (6).

### Nota

Quando [Esperar] é seleccionado, o estado da unidade interior imediatamente antes da operação do temporizador é mantido. Quando a operação e as definições de On/Off forem alteradas manualmente antes da operação do temporizador, a nova operação e definições serão mantidas.

- (9) Toque em [Modo] no ecrã de (6) e seleccione um modo de funcionamento.  
Quando se toca em [OK], o visor retorna para o ecrã de (6).
- (10) Toque em [Temp. ajust] no ecrã de (6) e ajuste a temperatura ambiente com [▲] ou [▼].  
Quando se toca em [OK], o visor retorna para o ecrã de (6).

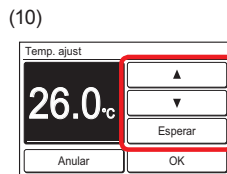
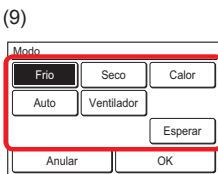

### <Programa de exemplo>

		Tempo	Mar/Par	Modo	Temp.
Manhã	[1]	8:00 AM	Mar	Seco	28 °C
	[2]	10:00 AM	Esperar	Frio	26 °C
Tarde	[3]	12:00 AM	Esperar	Esperar	24 °C
	[4]	3:00 PM	Par	—	—
Noite	[5]	5:00 PM	Mar	Esperar	Esperar
	[6]	7:00 PM	Esperar	Esperar	26 °C
	[7]	9:00 PM	Par	—	—
—	[8]	—	—	—	—

### Finalizar as definições de cada dia da semana.

- (11) Quando [OK] no ecrã de (6) for tocado, o visor retorna para o ecrã de (5). Quando quiser continuar a definição do mesmo dia da semana, repita de (5) a (11).

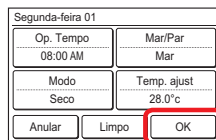

Quando [OK] no ecrã de (5) for tocado, o visor retorna para o ecrã de (3).

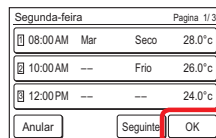

Uma barra é exibida em cima do dia da semana com um agendamento definido.

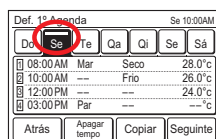

Quando quiser efectuar uma definição diferente para outro dia da semana, repita de (3) a (11).

### Copiar as definições de cada dia da semana.

- (12) O conteúdo das definições efectuadas em um certo dia da semana pode ser copiado para outros dias da semana. Toque no dia da semana a ser copiado e toque em [Copiar].



Em seguida, toque no dia da semana a ser colado. Quando [Passar] é tocado, uma barra pontilhada é exibida sobre o dia da semana a ser colado. Continue a colar para outros dias da semana.

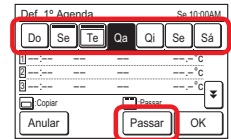

Para cancelar a colagem, toque no dia da semana selecionado e toque em [Apagar Passar]. Quando [OK] for tocado, um ecrã de verificação é exibido.

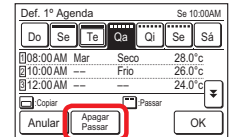

Ao tocar em [Sim] no ecrã de verificação, as definições são coladas.

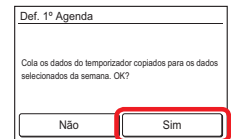

### Desfazer uma definição para um dia da semana.

Para desfazer o conteúdo das definições de cada dia da semana, seleccione o dia da semana pretendido e toque em [Apagar tempo].

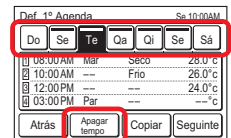

Um ecrã de verificação é exibido. Quando [Sim] é tocado, as definições são desfeitas.

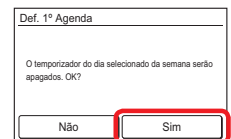

### Finalizar as definições de agendamento.

Quando [Atrás] for tocado, o visor retorna para o ecrã de (2). Quando [Atrás] no ecrã de (2) for tocado, o visor retorna para o ecrã de (1).



### 3-4-3 Definições de Dia Livre

Definir o dia da semana em que o Temporizador Semanal deve ser desactivado temporariamente. Quando o dia definido passar, a definição será desfeita.

- (1) Toque em [Def dia ausente] no ecrã "Def. Semanais".  
(2) O ecrã "Def do dia Ausente" é exibido. Quando o dia da semana em que o Temporizador Semanal não deve ser efectuado é tocado, uma marca de selecção é exibida.

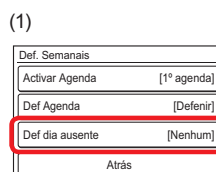

Quando a definição estiver concluída, toque em [OK]. Após o ecrã de conclusão das definições ser exibido, o visor retorna para o ecrã “Def. Semanais”.

### 3-5 Definições especiais

- (1) Toque em [Esp.Def] no ecrã “Menu Principal”.

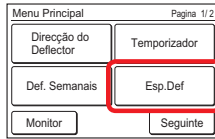

- (2) O ecrã “Definicoes especiais” é exibido. Quando o ecrã possui várias páginas, elas podem ser alternadas tocando em [Seguinte] ou [Anterior].

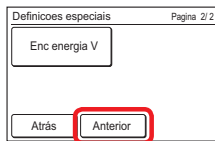
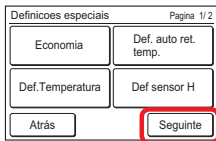

O seguinte conteúdo é definido:

(\*: Os itens que a unidade interior não suporta não são exibidos.)

- **Economia:**  
A definição da temperatura é compensada automaticamente durante um determinado período de tempo. O consumo de energia é suprimido definindo a temperatura para alta durante o arrefecimento e para baixa durante o aquecimento.
- **Def. auto ret. temp.:**  
Mesmo que a definição de temperatura seja alterada durante o modo de funcionamento Frio ou Calor, após o tempo definido, a temperatura retorna automaticamente para a temperatura definida.
- **Def. Temperatura:**  
O consumo de energia através da definição de temperatura excessiva é suprimido restringindo a variação da definição de temperatura para cada modo de funcionamento de Auto, Frio/Seco ou Calor.
- **Def sensor H\*:**  
O “Sensor Humano” deteta a ausência de um ser humano e realiza a seguinte operação de poupança de energia. Para detalhes sobre o “Sensor Humano”, consulte o manual de funcionamento da unidade interior.  
[Salvar automatico]  
Quando a ausência continua durante o tempo definido, a operação alterna para operação de poupança de energia.  
[Auto desligado]  
Quando a ausência continua durante o tempo definido, a operação da unidade interior pára.
- **Enc energia V\*:**  
Quando a temperatura definida é alcançada durante a operação de arrefecimento, a ventoinha opera intermitentemente e é poupada energia.

Quando o item a ser definido é tocado, o visor muda para o ecrã de definição correspondente. Quando cada definição for completada ou cancelada, o visor retorna para esse ecrã. Quando [Atrás] é tocado, o visor retorna para o ecrã “Menu Principal”.

### 3-5-1 Economia

#### Mar/Par do Economy

- (1) Toque em [Economia] no ecrã “Definicoes especiais”.
- (2) O ecrã “Economia” é exibido. Toque em [Mar] ou [Par] no ecrã “Economia”.

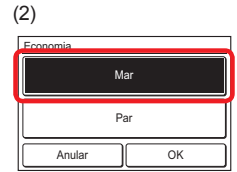
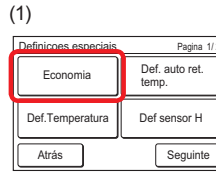

Quando tocar em [OK], os dados serão transmitidos para a unidade interior e, em seguida, o visor retornará para o ecrã “Definicoes especiais”.

### 3-5-2 Retorno Automático para a Temp. Definida

- (1) Toque em [Def. auto ret. temp.] no ecrã “Definicoes especiais”. Quando o ecrã “Verificar senha” for exibido, insira a senha e toque em [OK].



#### Activar o Retorno Automático para a Temp. Definida

- (2) O ecrã “Def. auto ret. temp.” é exibido. Toque em [Validar/invalidar] no ecrã “Def. auto ret. temp.”.
- (3) O ecrã “Validar/invalidar” é exibido. Toque em [Validar] no ecrã “Validar/invalidar”.

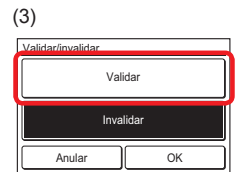
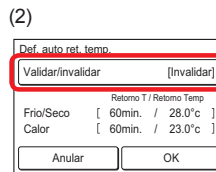

Quando [OK] for tocado, o visor retorna para o ecrã “Def. auto ret. temp.”.

#### Definir o tempo e a temperatura a ser retornado

- (4) Toque em [Retorno T / Retorno Temp] no ecrã “Def. auto ret. temp.”.
- (5) O ecrã “Ajuste” é exibido. Quando [Frio/Seco] ou [Calor] no ecrã “Ajuste” é tocado, o ecrã de definição de tempo e temperatura é exibido.

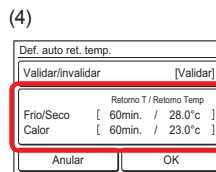

- (6) Defina o tempo e a temperatura tocando em [▲] ou [▼]. O tempo pode ser definido dentro de um intervalo de 10 a 120 min. em incrementos de 10 min.

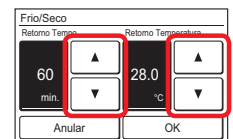

- (7) Quando [Atras] for tocado, o visor retorna para o ecrã “Def. auto ret. temp.”.

### Aplique as definições.

- (8) Toque em [OK] no ecrã “Def. auto ret. temp.”. Após o ecrã de alteração das definições ser exibido, o visor retorna para o ecrã “Definicoes especiais”.

Def. auto ret. temp.

Validar/invalidar [Validar]

Retorno T / Retorno Temp

Frio/Seco [ 60min. / 28.0°C ]

Calor [ 60min. / 23.0°C ]

Anular OK

### 3-5-3 Definições de Variação da Temp. Definida

- (1) Toque em [Def.Temperatura] no ecrã “Definicoes especiais”. Quando o ecrã “Verificar senha” for exibido, insira a senha e toque em [OK].

Definicoes especiais Pagina 1/2

Economia Def. auto ret. temp.

Def.Temperatura Def sensor H

Atrás Seguinte

O ecrã “Def Temperatura” é exibido.

### Activar o Definições de Variação da Temp. Definida

- (2) Toque em [Validar/invalidar] no ecrã “Def Temperatura”.
- (3) O ecrã “Validar/invalidar” é exibido. Toque em [Validar] no ecrã “Validar/invalidar”.

(2)

Def Temperatura

Validar/invalidar [Invalidar]

L inferior - L superior

Auto [ 18.0°C - 30.0°C ]

Frio/Seco [ 18.0°C - 30.0°C ]

Calor [ 10.0°C - 30.0°C ]

Anular OK

(3)

Validar/invalidar

Validar

Invalidar

Anular OK

Quando [OK] for tocado, o visor retorna para o ecrã “Def Temperatura”.

### Definir limite inferior e limite superior

- (4) Toque em [L superior - L inferior] no ecrã “Def Temperatura”.
- (5) O ecrã “Ajuste” é exibido. Toque em [Auto], [Frio/Seco] ou [Calor] no ecrã “Ajuste”.

(4)

Def Temperatura

Validar/invalidar [Validar]

L inferior - L superior

Auto [ 18.0°C - 30.0°C ]

Frio/Seco [ 18.0°C - 30.0°C ]

Calor [ 10.0°C - 30.0°C ]

Anular OK

(5)

Ajuste

Auto [18.0°C - 30.0°C]

Frio/Seco [18.0°C - 30.0°C]

Calor [10.0°C - 30.0°C]

Atrás

- (6) Cada ecrã de definição é exibido. Defina a temperatura para limite superior e limite inferior tocando em [▲] ou [▼].

Auto

Lim inferior 18.0 °C

Lim Superior 30.0 °C

Anular OK

Quando [OK] for tocado, o visor retorna para o ecrã “Ajuste”. Quando [Atrás] no ecrã “Ajuste” for tocado, o visor retorna para o ecrã “Def Temperatura”.

### Nota

Os valores definíveis para limite superior e limite inferior podem ser diferentes dependendo do modelo da unidade interior e das definições durante a instalação.

### Aplique as definições.

- (7) Toque em [OK] no ecrã “Def Temperatura”. Após o ecrã de alteração das definições ser exibido, o visor retorna para o ecrã “Definicoes especiais”.

Def Temperatura

Validar/invalidar [Validar]

L inferior - L superior

Auto [ 18.0°C - 30.0°C ]

Frio/Seco [ 28.0°C - 30.0°C ]

Calor [ 18.0°C - 24.0°C ]

Anular OK

### 3-5-4 Definições do Sensor de Humanos

- (1) Toque no [Def sensor H] no ecrã “Definicoes especiais”. Quando o ecrã “Verificar senha” for exibido, insira a senha e toque em [OK].
- (2) O ecrã “Def Sensor Humano” é exibido. Toque em [Salvar automatico] ou [Auto desligado] no ecrã “Def Sensor Humano”.

(1)

Definicoes especiais Pagina 1/2

Economia Def. auto ret. temp.

Def.Temperatura Def sensor H

Atrás Seguinte

(2)

Def Sensor Humano

Salvar automatico [Invalidar]

Auto desligado [Invalidar]

Atrás

Cada ecrã de definição é exibido.

### Configuração da Poupança Automática

- (3) Toque em [Salvar automatico] no ecrã “Def Sensor Humano”. O ecrã “Salvar automatico” é exibido. Toque em [Validar/invalidar] no ecrã “Salvar automatico”.
- (4) O ecrã “Validar/invalidar” é exibido. Toque em [Validar] no ecrã “Validar/invalidar”.

(3)

Salvar automatico Sa 10:00AM

Validar/invalidar [Invalidar]

Aus Temp Deteccão [Em 30 min.]

Anular OK

(4)

Validar/invalidar

Validar

Invalidar

Anular OK

Quando [OK] for tocado, o visor retorna para o ecrã “Salvar automatico”.

- (5) Toque em [Aus Temp Detecção] no ecrã “Salvar automatico”.
- (6) O ecrã “Ausencia Temp Detecção” é exibido. Defina o tempo com [▲] ou [▼]. O tempo pode ser definido para 15, 30, 45, 60, 90, 120 ou 180 min.

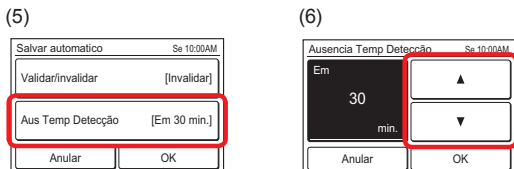

### Nota

Quando um tempo de deteção igual ou maior que “Auto desligado” está definido em “Salvar automatico”, o “Salvar automatico” não funciona.

Quando se toca em [OK], o visor retorna para o ecrã “Salvar automatico”. E quando se toca em [OK] no ecrã “Salvar automatico”, o visor retorna ao ecrã “Def Sensor Humano”.

### Configuração da Desativação Automática

- (7) Toque em [Auto desligado] no ecrã “Def Sensor Humano”. O ecrã “Auto desligado” é exibido. Toque em [Validar/invalidar] no ecrã “Auto desligado”.
- (8) O ecrã “Validar/invalidar” é exibido. Toque em [Validar] no ecrã “Validar/invalidar”.

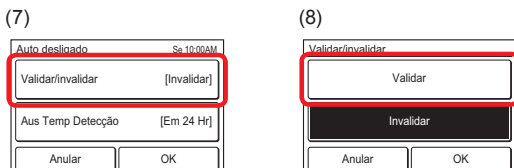

Quando [OK] for tocado, o visor retorna para o ecrã “Auto desligado”.

- (9) Toque em [Aus Temp Detecção] no ecrã “Auto desligado”.
- (10) O ecrã “Ausencia Temp Detecção” é exibido. Defina o tempo com [▲] ou [▼]. O tempo pode ser definido entre 1 a 24 horas.

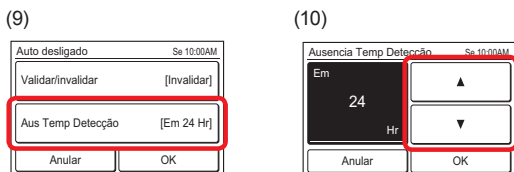

### Nota

Quando um tempo de deteção igual ou mais curto que “Salvar automatico” está definido em “Auto desligado”, o “Salvar automatico” não funciona.

Quando se toca em [OK], o visor retorna para o ecrã “Auto desligado”. E quando se toca em [OK] no ecrã “Auto desligado”, o visor retorna ao ecrã “Def Sensor Humano”.

Quando se toca em [Atras] no ecrã “Def Sensor Humano”, o visor retorna para o ecrã “Definicoes especiais”.

## 3-5-5 Poupança de Energia para Controlo da Ventoinha

- (1) Toque em [Enc energia V] no ecrã “Definicoes especiais”. Quando o ecrã “Verificar senha” for exibido, insira a senha e toque em [OK].
- (2) O ecrã “Economizador ventilador” é exibido. Toque em [Validar] no ecrã “Economizador ventilador”.

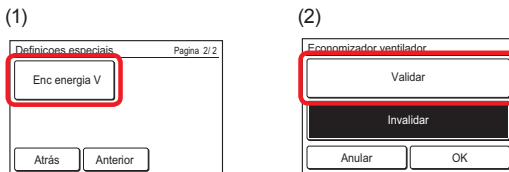

Quando se toca em [OK], o visor retorna para o ecrã “Definicoes especiais”.

## 3-6 Definições para o Horário de Verão

A indicação da hora e a operação do temporizador são adiantados em 1 hora do habitual.

- (1) Toque em [Def. Verão] no ecrã “Menu Principal”.



### Validar ou Invalidar do Definições para o Horário de Verão

- (1) O ecrã “Def Horario Verão” é exibido. Toque em [Validar] ou [Invalidar] no ecrã “Def Horario Verão”.

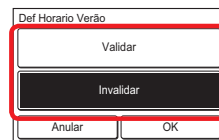

Quando [OK] for tocado, após o ecrã de alteração de definições ser exibido, o visor retorna para o ecrã “Menu Principal”.

## 3-7 Preferência

Definições do Visor do Painel de Toque

- (1) Toque em [Preferencias] no ecrã “Menu Principal”.
- (2) O ecrã “Preferencias” é exibido.

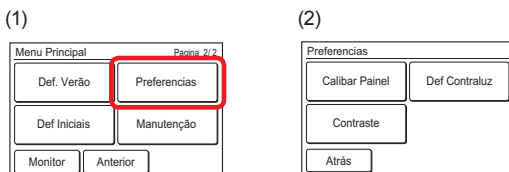

O seguinte conteúdo é definido:

- Calibrar Painel:  
Quando a posição tocada e a posição correspondente não coincidirem no ecrã, efectue esta definição.
- Def Contraluz:  
Activação/desactivação da luz de fundo, brilho e tempo de pausa podem ser definidos.
- Contraste:  
Ajuste o contraste do ecrã.



Quando o item a ser definido é tocado, o visor muda para o ecrã de definição correspondente. Quando cada definição for completada ou cancelada, o visor retorna para esse ecrã. Quando [Atrás] é tocado, o visor retorna para o ecrã "Menu Principal".

### 3-7-1 Calibração do Painel

- (1) Toque em [Calibrar Painel] no ecrã "Preferencias".
- (2) O ecrã "Calibrar Painel" é exibido. Toque em [Iniciar] no ecrã "Calibrar Painel".

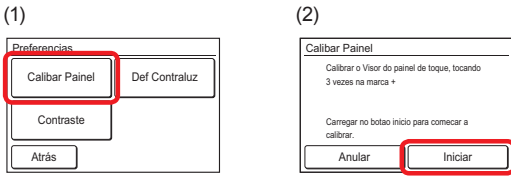

- (3) Toque no centro do sinal [+].
- (4) O sinal [+] é exibido no lado inferior esquerdo do ecrã. Toque no centro deste sinal.

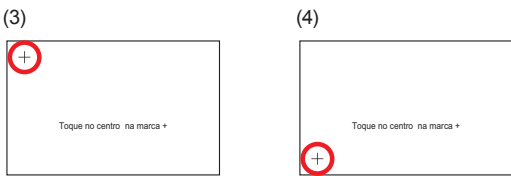

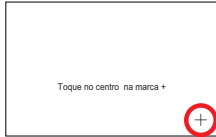
- (5) O sinal [+] é exibido no lado inferior direito do ecrã. Toque no centro deste sinal.
- 

- (6) Os sinais [+] são exibidos sequencialmente em 3 pontos do ecrã novamente. Toque no centro de cada sinal.

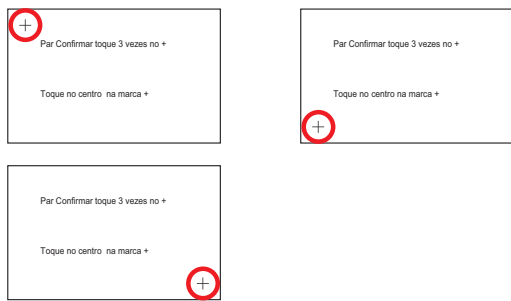

- (7) Se a calibração for bem sucedida, o visor retorna para o ecrã "Preferencias".

#### Se a Calibração do Painel falhar

Ecrã mostra que a calibração falhou. Para repetir a calibração, toque em [Tentar] e repita de (2) a (6).

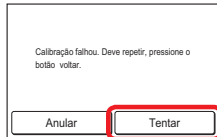

### 3-7-2 Ajuste de Luz de Fundo

- (1) Toque em [Def Contraluz] no ecrã "Preferencias".



#### Validar ou Invalidar do Luz de Fundo

- (2) O ecrã "Def Contraluz" é exibido. Toque em [Validar/invalidar] no ecrã "Def Contraluz".
- (3) O ecrã "Validar/invalidar" é exibido. Seleccione [Validar] ou [Invalidar].

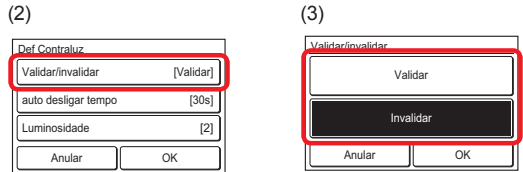

Quando [OK] for tocado, o visor retorna para o ecrã "Def Contraluz".

#### Nota

Quando definido para "Invalidar", as definições para [auto desligar tempo] e [Luminosidade] são desnecessárias. (Não pode ser definida) Vá para (8).

#### Definir o tempo em que a luz de fundo deve ser desligada.

- (4) Toque em [auto desligar tempo] no ecrã "Def Contraluz".
- (5) O ecrã "auto desligar tempo" é exibido. Seleccione [60s] ou [30s].

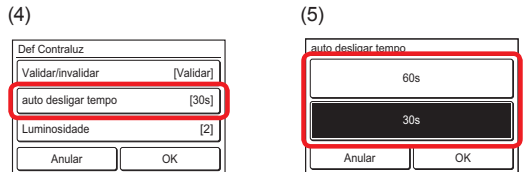

Quando [OK] for tocado, o visor retorna para o ecrã "Def Contraluz".

#### Ajustar Luminosidade do Luz de Fundo

- (6) Toque em [Luminosidade] no ecrã "Def Contraluz".
- (7) O ecrã "Luminosidade" é exibido. Ajuste o Luminosidade com [▲] ou [▼].

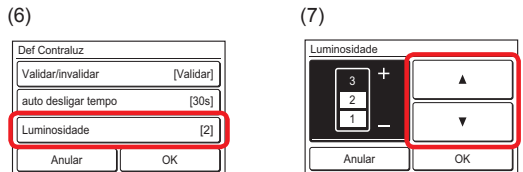

Quando [OK] for tocado, o visor retorna para o ecrã "Def Contraluz".

#### Aplique as definições.

- (8) Após as definições estarem concluídas, toque em [OK] no ecrã "Def Contraluz".

Após o ecrã de alteração de definições ser exibido, o visor retorna para o ecrã "Preferencias".

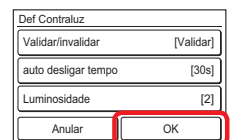

### 3-7-3 Ajuste de Contraste

- (1) Toque em [Contraste] no ecrã “Preferencias”.
- (2) O ecrã “Contraste” é exibido. Ajuste o contraste com [▲] ou [▼].

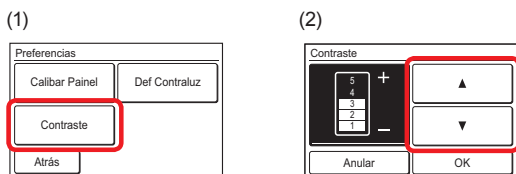

Quando [OK] for tocado, após o ecrã de alteração de definições ser exibido, o visor retorna para o ecrã “Preferencia”.

### 3-8 Definições Iniciais

Efectue estas definições durante a instalação. As definições também podem ser alteradas após a instalação.

- (1) Toque em [Def Iniciais] no ecrã “Menu Principal”.
- (2) Quando o ecrã “Verificar senha” é exibido, insira a Senha (ou a Senha do Instalador) e toque em [OK].

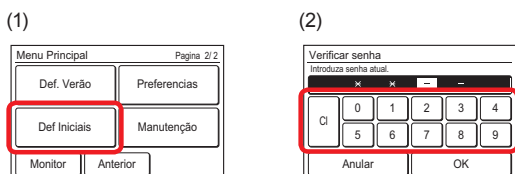

- (3) Se a senha for inserida correctamente, o ecrã “Def Iniciais” é exibido. O ecrã possui 3 páginas que são alternadas tocando em [Seguinte] ou [Anterior].

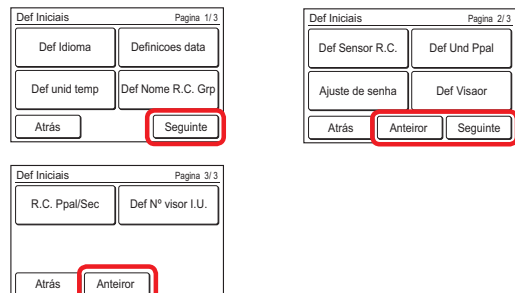

O seguinte conteúdo é definido. (♦: para instalador)

(\*1: Funções definidas como inativas na fábrica, e não são exibidas no ecrã “Manutenção”. Para ativar as funções, consulte os técnicos de assistência autorizados.

\*2: Os itens que a unidade interior não suporta não são exibidos.)

- Def Idioma:  
O idioma exibido é alterado. Os idiomas que podem ser exibidos são Inglês (definições de fábrica), Chinês, Francês, Alemão, Espanhol, Polaco, Russo, Italiano, Grego, Português, Turco e Holandês.
- Defnicoes data:  
O formato de visualização da data e da hora são definidos. Quando a alimentação for desligada, o tempo de espera dos dados da data e da hora pela bateria incorporada é de aproximadamente 7 dias. Se a alimentação for desligada por um período superior a esse, a data e a hora devem ser redefinidas.
- Def unid temp:  
A unidade de temperatura a ser exibida é alterada para “°C” ou “°F”. A definição de fábrica é “°C”.

- Def Nome R.C. Grp:  
O nome do grupo do controlo remoto pode ser definido ou alterado.
- Def Sensor R.C.\*1:  
Esta definição usa o sensor desta unidade para detectar a temperatura ambiente. A temperatura ambiente pode ser detetada numa posição mais próxima de uma pessoa em vez de pelo sensor da unidade interior. A definição de fábrica é para “Não utilizado”.
- Def Und Ppal: ♦
- Ajuste de senha:  
As definições e alterações de senha podem ser efectuadas. Além disso, a solicitação da senha pode ser definida para as definições de dos seguintes itens.
  - Temporizador para Ligado (3-3-1)
  - Temporizador para Desligado (3-3-2)
  - Temporizador Automático para Desligado (3-3-3)
  - Definições do Temporizador Semanal (3-4)
  - Retorno Automático para a Temp. Definida (3-5-2)
  - Definições de Variação da Temp. Definida (3-5-3)
  - Definição do Sensor de Humanos\*2 (3-5-4)
  - Poupança de Energia para Controlo da Ventoinha (3-5-5)
  - Definições Iniciais (3-8)
  - Manutenção (3-9)
- Def Visao:  
A exibição do sinal de Filtro\*1 e Temp. ambiente pode ser alternada entre Visível e Invisível.
- R.C. Ppal/Sec ♦
- Def Nº visor I.U.\*2 ♦

Quando o item a ser definido é tocado, o visor muda para o ecrã de definição correspondente. Quando cada definição for completada ou cancelada, o visor retorna para esse ecrã. Quando [Atrás] é tocado, o visor retorna para o ecrã “Menu Principal”.

#### 3-8-1 Definição do Idioma

- (1) Toque em [Def Idioma] no ecrã “Def Iniciais”. O ecrã “Def. Idioma” é exibido.

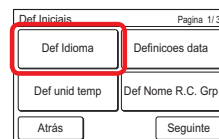

- (2) Este ecrã possui 2 páginas que são alternadas tocando em [Seguinte] ou [Anterior]. Toque no idioma a ser utilizado.



- (3) Quando [OK] for tocado, após um ecrã de alteração de definições ser exibido, o visor retorna para o ecrã “Def Iniciais”.

#### 3-8-2 Definições de Data

- (1) Toque em [Definicoes data] no ecrã “Def Iniciais”. O ecrã “Definicoes data” é exibido.

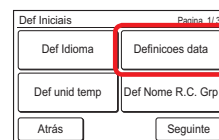

## Definir a Data e a Hora

- (2) Toque em [Def Data/Horas] no ecrã “Definicoes data”. O ecrã “Def Data/Horas” é exibido.
- (3) Toque em [Data] no ecrã “Def Data/Horas”. O ecrã “Data” é exibido.

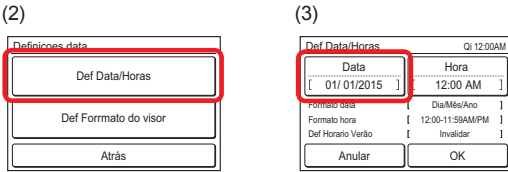

- (4) Defina a data tocando em [▲] ou [▼].

Quando [OK] for tocado, o visor retorna para o ecrã “Def Data/ Horas”.

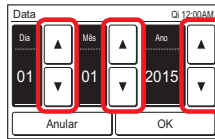

### Nota

O formato do ecrã de definição corresponde à preferência de “Def Formmato do visor”.

- (5) Toque em [Hora] no ecrã “Def Data/Horas”.
- (6) O ecrã “Hora” é exibido. Defina o tempo com [▲] ou [▼].

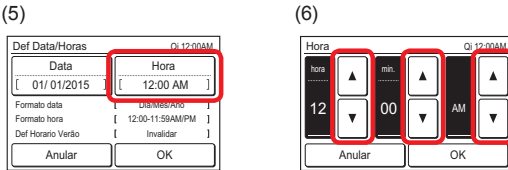

Quando [OK] for tocado, o visor retorna para o ecrã “Def Data/Horas”.

### Nota

O formato do ecrã de definição corresponde à preferência de “Def Formmato do visor”.

- (7) Quando [OK] no ecrã “Def Data/Horas” for tocado, após um ecrã de alteração de definições ser exibido, o visor retorna para o ecrã “Definicoes data”.

## Definir Formmato do visor de Data e Hora

- (8) Toque o [Def Formmato do visor] no ecrã “Definicoes data”.
- (9) O ecrã “Def Formmato do visor” é exibido. Toque em [Formato data].

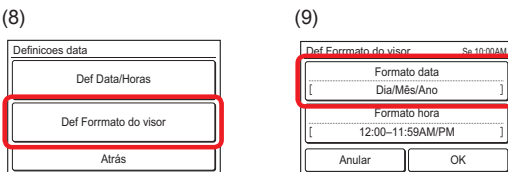

- (10) O ecrã “Formato data” é exibido. Selecciono o formato que desejar.

Quando [OK] for tocado, após um ecrã de alteração de definições ser exibido, o visor retorna para o ecrã “Def Formmato do visor”.

- (11) Toque em [Formato hora] no ecrã “Def Formmato do visor”.

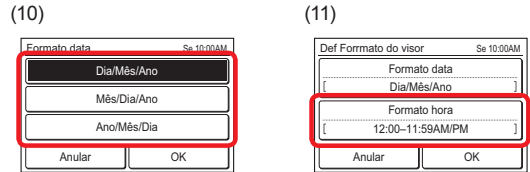

- (12) O ecrã “Formato hora” é exibido. Selecciono o formato que desejar.

Quando [OK] for tocado, o visor retorna para o ecrã “Def Formmato do visor”.



- (13) Quando [OK] no ecrã “Def Formmato do visor” for tocado, após um ecrã de alteração de definições ser exibido, o visor retorna para o ecrã “Definicoes data”.

## Sair do Definicoes data

- (14) Quando [Atrás] no ecrã “Definicoes data” for tocado, o visor retorna para o ecrã “Def Iniciais”.

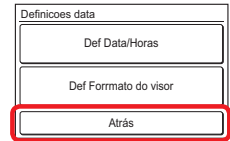

## 3-8-3 Definição da Unidade de Temperatura

- (1) Toque em [Def unid temp] no ecrã “Def Iniciais”.
- (2) O ecrã “Def unidade temperatura” é exibido. Selecciono [°C] ou [°F]. (O padrão é “°C”).

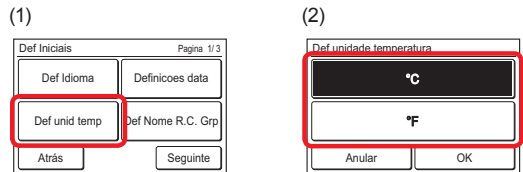

Quando [OK] for tocado, após um ecrã de alteração de definições ser exibido, o visor retorna para o ecrã “Def Iniciais”.

### 3-8-4 Definição do Nome do Grupo R.C.

- Toque em [Def Nome R.C. Grp] no ecrã "Def Iniciais".  
O ecrã "Def Nome R.C. Grupo" é exibido.

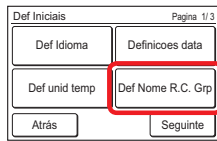

#### Descrição do ecrã

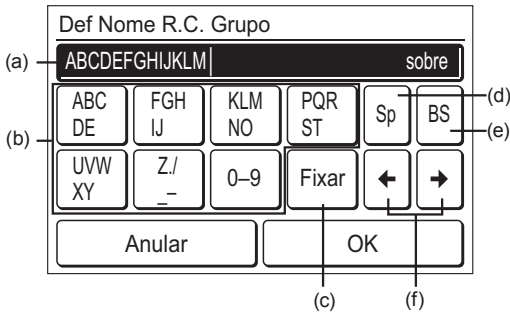

- Área de entrada:  
Quando o número de caracteres disponível é excedido, a mensagem "sobre" é exibida na extremidade direita. (Alfabeto 12 caracteres, Chinês 8 caracteres)
- Teclas dos caracteres:  
Toque na mesma tecla até que o carácter a ser usado seja exibido.
- Tecla de Fixar:  
[chao, corredor, escritório, auditorio, recepção, sala, Sala nº, Frente, Lado, Entrada, em Sair, este, oeste, sul, norte, janela] está registado. Toque na tecla de [Fixar] até que a frase a ser usada seja exibida.
- Tecla de espaço
- Tecla de retrocesso
- Teclas do cursor

#### Alterar o Nome do Grupo R.C.

- Toque em cada tecla e insira o nome. Quando [OK] for tocado, após um ecrã de alteração de definições ser exibido, o visor retorna para o ecrã "Def Iniciais".

### 3-8-5 Definições do Sensor R.C.

(Funções definidas como inativas na fábrica, e não são exibidas no ecrã "Def Iniciais". Para ativar as funções, consulte os técnicos de assistência autorizados.)

- Defina o [Def Sensor R.C.] no ecrã "Def Iniciais".
- O ecrã "Def Sensor R.C." é exibido. Toque em [Utilizar].

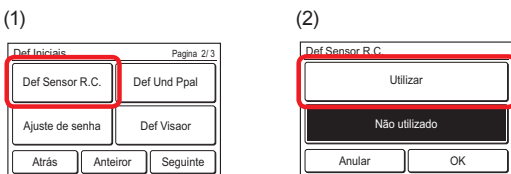

Quando [OK] for tocado, após os dados serem transmitidos à unidade interior, o visor retorna para o ecrã "Def Iniciais".

### 3-8-6 Definição de Senha

- Toque em [Ajuste de senha] no ecrã "Def Iniciais".

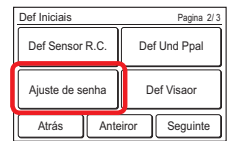

#### Alterar a Senha

- O ecrã "Ajuste de senha" é exibido. Toque em [Alterar Senha].
- O ecrã "Verificar senha" é exibido. Insira a senha actual e toque em [OK].

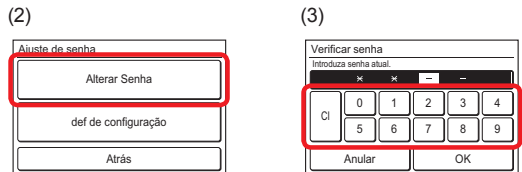

#### Nota

A senha padrão é "0000" (4 dígitos).

- Se a senha for inserida correctamente, o ecrã "Alterar Senha" é exibido.



Quando a nova senha for inserida e [OK] for tocado, após o ecrã de alteração de definição ser exibido, o visor retorna para o ecrã "Ajuste de senha".

#### A solicitação de senha está definida para definir o item como Mar/Par

- Toque em [def de configuração] no ecrã "Ajuste de senha".

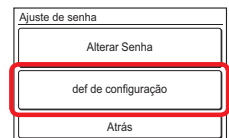

O ecrã "def de configuração" é exibido. O ecrã possui 3 ou 4 páginas que são alternadas tocando em [Seguinte] ou [Anterior].

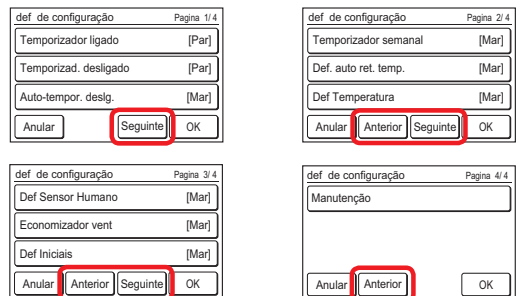

#### Nota

Os itens que a unidade interior não suporta não são exibidos.

(6) Quando um item para definir ou desfazer a solicitação de senha é tocado, o correspondente ecrã de definição é exibido.

(7) Toque em [Mar] ou [Par]. (Exemplo ecrã "Temporizador ligado")

Quando [OK] for tocado, o visor retorna para o ecrã "def de configuração".

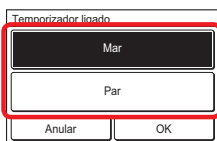

### Aplique as definições.

(8) Após as definições estarem concluídas, toque em [OK] no ecrã "def de configuração". (Exemplo Página 1/4)

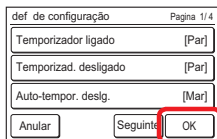

Após o ecrã de alteração de definições ser exibido, o visor retorna para o ecrã "Ajuste de senha".

(9) Quando [Atrás] no ecrã "Ajuste de senha" for tocado, o visor retorna para o ecrã "Def Iniciais".

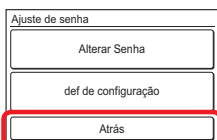

### 3-8-7 Definições de Exibição de Item

(1) Toque em [Def Visor] no ecrã "Def Iniciais".



### Sinal do filtro visível/invisível

(Funções definidas como inativas na fábrica. Para ativar as funções, consulte os técnicos de assistência autorizados.)

(2) O ecrã "Def do item do ecran" é exibido. Toque em [Sinal de filtro] no ecrã "Def do item do ecran".

(3) O ecrã "Sinal de filtro" é exibido. Toque em [Visível] ou [Invisível].

(2)

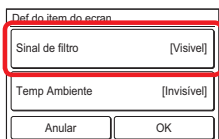

(3)



Quando [OK] for tocado, o visor retorna para o ecrã "Def do item do ecran".

### Temperatura ambiente visível/invisível

(4) Toque em [Temp Ambiente] no ecrã "Def do item do ecran".

(5) O ecrã "Temp Ambiente" é exibido. Seleccione [Visível] ou [Invisível].

(4)

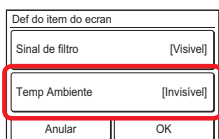

(5)

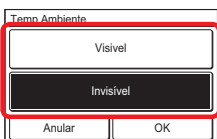

Quando [OK] for tocado, o visor retorna para o ecrã "Def do item do ecran".

### Aplique as definições.

(6) Quando as definições estiverem concluídas, toque em [OK] no ecrã "Def do item do ecran". Após o ecrã de alteração de definições ser exibido, o visor retorna para o ecrã "Def Iniciais".

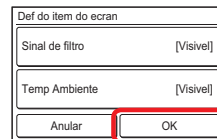

### 3-9 Manutenção

A verificação, operação e definição para as informações do administrador são efectuadas.

(1) Toque em [Manutenção] no ecrã "Menu Principal".

(2) Quando o ecrã "Verificar senha" é exibido, insira a Senha (ou a Senha do Instalador) e toque em [OK].

(1)

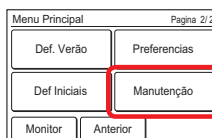

(2)

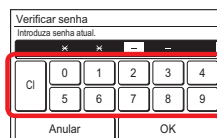

(3) Se a senha for inserida correctamente, o ecrã "Manutenção" é exibido. O ecrã possui 3 páginas que são alternadas tocando em [Seguinte] ou [Anterior].

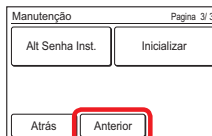
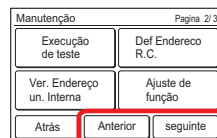
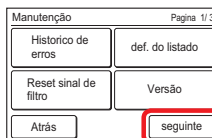

A verificação, operação e definição do seguinte conteúdo são efectuadas (♦: para instalador)

(\*: Funções definidas como inativas na fábrica, e não são exibidas no ecrã "Manutenção". Para ativar as funções, consulte os técnicos de assistência autorizados.)

- Historico de erros:  
A história de erro pode ser verificada/apagada.
- def. do listado:  
O estado de cada definição pode ser verificado em uma lista.
- Reset sinal de filtro\*:  
Após o filtro da unidade interior é limpo, o sinal do filtro pode ser redefinido.
- Versão:  
O número da versão do software desta unidade pode ser verificado.
- Execução de teste ♦
- Def Endereco R.C. ♦
- Ver. Endereço un. Interna ♦
- Ajuste de função ♦
- Alt Senha Inst. ♦
- Inicializar ♦

Quando [Atrás] for tocado em definições que não a de inicialização, o visor retorna para o ecrã "Menu Principal". Quando a inicialização é efectuada, o ecrã de definições do arranque inicial é exibido.

### 3-9-1 História de Erro

- (1) Toque em [Historico de erros] no ecrã “Manutenção”.

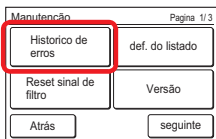

- (2) O ecrã “Historico de erros” é exibido. Quando o ecrã possui várias páginas, elas podem ser alternadas tocando em [Seguinte] ou [Anterior].

Historico de erros					Pagina 1/2	
n°	Data	Hora	Endereco	Codigo		
1	2015/ 8/ 1	11:00AM	002-01	141		
2	2015/ 7/20	2:53AM	002-02	143		
3	2015/ 7/25	8:53AM	002-02	143		
4	2015/ 7/22	11:00AM	002-01	141		
5	2015/ 7/22	11:00AM	002-01	141		
6	2015/ 7/21	11:00AM	002-01	141		

Atrás Seguinte Apagar

Historico de erros					Pagina 2/2	
n°	Data	Hora	Endereco	Codigo		
7	2015/ 7/ 1	11:00AM	002-01	141		
8	2015/ 7/10	2:53AM	002-02	143		
9	2015/ 7/ 5	8:53AM	002-02	143		
10	2015/ 7/ 2	11:00AM	002-01	141		
11	2015/ 7/ 2	11:00AM	002-01	141		

Atrás Anterior Apagar

- (3) Quando [Atrás] for tocado após a verificação, o visor retorna para o ecrã “Manutenção”.

#### Apagar a História de Erro

- (1) Toque em [Apagar] no ecrã “Historico de erros”.
- (2) Um ecrã de verificação é exibido. Quando [Sim] for tocado, após a história ser apagada, o visor retorna para o ecrã “Historico de erros”.

(1)

Historico de erros					Pagina 1/2	
n°	Data	Hora	Endereco	Codigo		
1	2015/ 8/ 1	11:00AM	002-01	141		
2	2015/ 7/20	2:53AM	002-02	143		
3	2015/ 7/25	8:53AM	002-02	143		
4	2015/ 7/22	11:00AM	002-01	141		
5	2015/ 7/22	11:00AM	002-01	141		
6	2015/ 7/21	11:00AM	002-01	141		

Atrás Seguinte Apagar

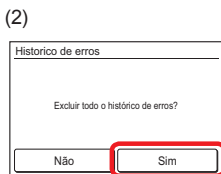

### 3-9-2 Lista do Estado das Definições

- (1) Toque em [def. do listado] no ecrã “Manutenção”.

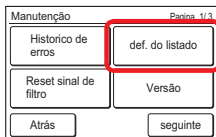

- (2) O ecrã “def. do listado” é exibido. O ecrã possui 5 páginas que são alternadas tocando em [Seguinte] ou [Anterior]. (Os itens que a unidade interior não suporta não são exibidos.)

def. do listado		Pagina 1/5	
Temporizador ligado	[Invaldar]		
- Começar operação	[0.5Hr]		
Temporiz. desligado	[Invaldar]		
- Desligar	[0.5Hr]		
Auto-tempor. deslig.	[Invaldar]		
- Desligar	[30min.]		
- Intervalo de tempo	[...]		

Atrás Seguinte

def. do listado		Pagina 2/5	
Temporizador semanal	[Invaldar]		
Def. auto ret. temp.	[Invaldar]		
- Frio/Seo	[60min. / 28.0°C]		
- Calor	[60min. / 23.0°C]		

Atrás Anterior Seguinte

def. do listado		Pagina 3/5	
Def. Temperatura	[Invaldar]		
- Auto	[18.0°C - 30.0°C]		
- Frio/Seo	[18.0°C - 30.0°C]		
- Calor	[10.0°C - 30.0°C]		
Formato data	[Dia/Mês/Ano]		
Formato hora	[12:00 - 11:59AM/PM]		

Atrás Anterior Seguinte

def. do listado		Pagina 4/5	
Def. Horário Verão	[Invaldar]		
Def. unidade temperatura	[°C]		
Def. Sensor R.C.	[Não utilizado]		
Def. do item do ecrã	[Invisível]		
- Sinal de filtro	[Invisível]		
- Temp. Ambiente	[Invisível]		

Atrás Anterior Seguinte

def. do listado		Pagina 5/5	
R.C. Principal / Secun Def	[Principal]		
Def. Contraluz	[Validar]		
- auto desligar tempo	[30s]		
- Luminosidade	[2]		
- Contraste	[3]		

Atrás Anterior

Quando [Atrás] é tocado, o visor retorna para o ecrã “Manutenção”.

### 3-9-3 Redefinir Sinal do Filtro

(Funções definidas como inativas na fábrica, e não são exibidas no ecrã “Manutenção”. Para ativar as funções, consulte os técnicos de assistência autorizados.)

- (1) Toque em [Reset sinal de filtro] no ecrã “Manutenção”. Após o ecrã de transmissão de dados ser exibido, o ecrã “Reset sinal de filtro” é exibido.
- (2) Quando [OK] é tocado, o sinal do filtro da unidade interior se apaga e o visor retorna para o ecrã “Manutencao”.

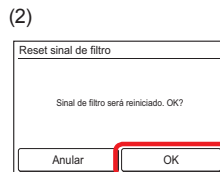
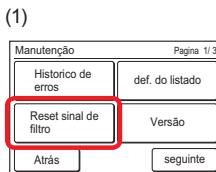

### 3-9-4 Versão

- (1) Toque em [Versão] no ecrã “Manutenção”.
- (2) O ecrã “Versão” é exibido. Quando [Atrás] for tocado, o visor retorna para o ecrã “Manutenção”.

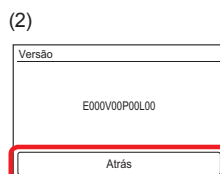
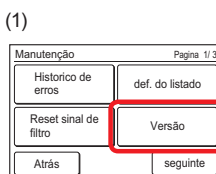

## 4 SUGESTÕES DE UTILIZAÇÃO

### 4-1 Ecrã de verificação quando as definições estão concluídas

O ecrã de verificação que é exibido quando uma definição está concluída é exibido por aproximadamente 3 segundos. Quando esse ecrã é tocado, o visor muda para o próximo ecrã a ser exibido.

(Exemplo de ecrã)

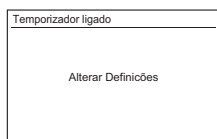

### 4-2 Variação de temperatura definível

A variação de temperatura definível através do modo de funcionamento e das definições da unidade interior é mostrada na tabela abaixo.

Frio/Seco	18 a 30 °C (64 a 88 °F)
Calor	16 a 30 °C (60 a 88 °F)
Automatico	18 a 30 °C (64 a 88 °F)

## 5 OUTROS

### 5-1 Descrição Geral das Dimensões

Unidade: mm (pol.)

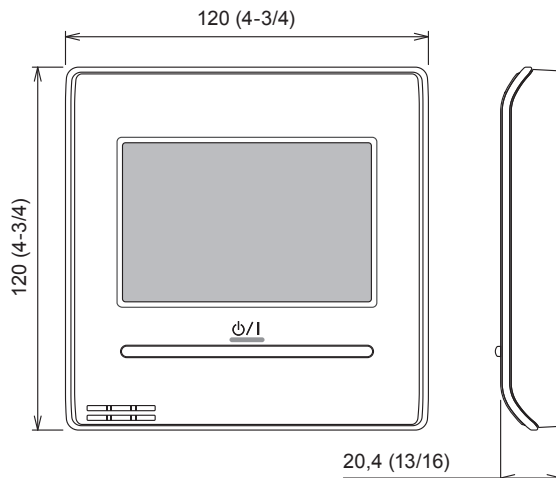

### 5-2 Especificações

Nome do Modelo	UTY-RNR*Z1
Voltagem de entrada	CC 12 V
Consumo de energia	Máx. 0,3 W
Visor	Visor LCD FSTN de 3,8 polegadas (255 × 160 pontos) com Painel de toque
Varição de temperatura para uso	0 a 40 °C (32 a 104 °F)
Varição de humidade para uso	20 a 90% (sem condensação)
Varição de temperatura para armazenamento	-10 a 60 °C (14 a 140 °F)
Varição de humidade para armazenamento	20 a 90% (sem condensação)
Dimensões [A × L × P mm (pol.)]	120 × 120 × 20,4 (4-3/4 × 4-3/4 × 13/16)
Peso [g (oz)]	220 (7,76)

### 5-3 Código de Erro

Para detalhes sobre erros da unidade interior ou da unidade exterior ao verificar o conteúdo do erro, consulte os códigos de erro no manual de instalação correspondente.

Código de erro	Conteúdo
CC.1	Erro do sensor
C2.1	Erro de transmissão PCB
12.1	Erro de comunicação do controlo remoto com fios
12.3	Número excessivo de dispositivos no sistema do controlo remoto com fios
12.4	Erro de inicialização de sistema do controlo remoto com fios
26.4	Duplicação de endereço no sistema do controlo remoto com fios
26.5	Erro nas definições de endereço no sistema do controlo remoto com fios
15.4	Erro de aquisição de dados