

AIR CONDITIONER
CASSETTE TYPE

OPERATING MANUAL
BEDIENUNGSANLEITUNG
MODE D'EMPLOI
MANUAL DE FUNCIONAMIENTO
MANUALE DI ISTRUZIONI
ΕΓΧΕΙΡΙΔΙΟ ΛΕΙΤΟΥΡΓΙΑΣ
MANUAL DE FUNCIONAMIENTO
РУКОВОДСТВО ПО ЭКСПЛУАТАЦИИ
KULLANIM KİTABI
使用説明書

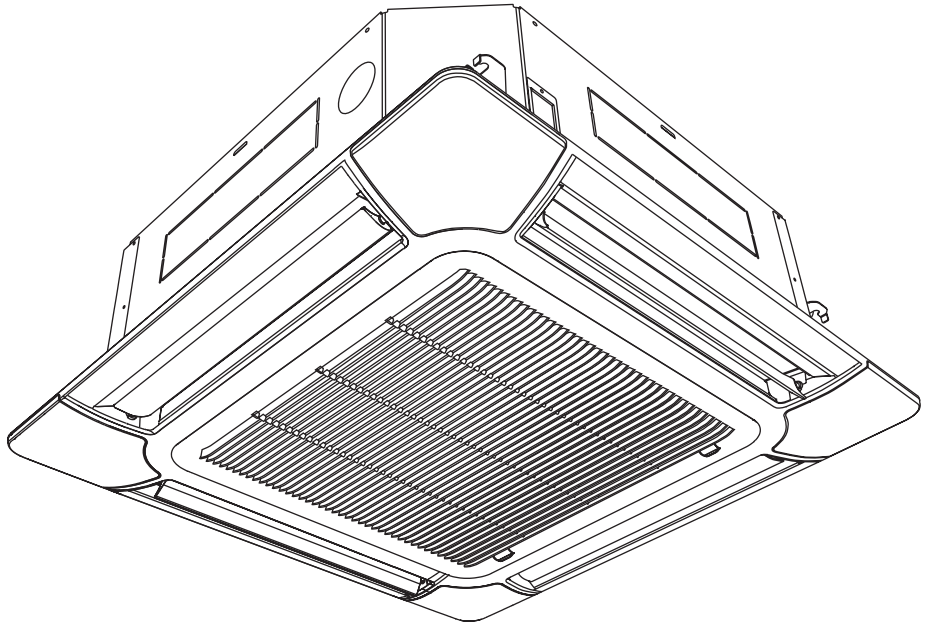

KEEP THIS MANUAL FOR FUTURE REFERENCE
BEWAHREN SIE DIESES HANDBUCH ZUM SPÄTEREN NACHSCHLAGEN AUF
CONSERVEZ CE MANUEL POUR RÉFÉRENCE ULTÉRIEURE
CONSERVE ESTE MANUAL PARA SU FUTURA CONSULTA
CONSERVARE IL PRESENTE MANUALE PER FUTURE CONSULTAZIONI
ΦΥΛΑΞΤΕ ΤΟ ΕΓΧΕΙΡΙΔΙΟ ΓΙΑ ΜΕΛΛΟΝΤΙΚΗ ΑΝΑΦΟΡΑ
GUARDE ESTE MANUAL PARA CONSULTA FUTURA
РУКОВОДСТВО ДЛЯ СПРАВОК В БУДУЩЕМ
BU KILAVUZU, DAHA SONRA BAŞVURMAK ÜZERE SAKLAYIN
請保存本說明書以供日後參考

PART NO. 9378589100

English

Deutsch

Français

Español

Italiano

Ελληνικά

Português

Русский

Türkçe



中國語

SOMMAIRE

CONSIGNES DE SÉCURITÉ.....	2	RÉGLAGE DE LA DIRECTION DU FLUX D'AIR ...	13
FONCTIONNALITÉS ET FONCTIONS	3	MODE SWING (OSCILLATION).....	14
NOMENCLATURE DES COMPOSANTS.....	4	FONCTIONNEMENT EN MODE ÉCONOMIQUE.	14
FONCTIONNEMENT PRÉPARATOIRE.....	6	NETTOYAGE ET ENTRETIEN.....	15
OPERATION (Fonctionnement)	7	DÉPANNAGE	16
FONCTIONS DE MINUTERIE	9	CONSEILS DE FONCTIONNEMENT	17
MINUTERIE ON/OFF (MARCHE/ARRÊT).....	9	DIAGNOSTIC AUTOMATIQUE	19
WEEKLY TIMER (minuterie HEBDOMADAIRE) ...	10		
MINUTERIE DE RÉTABLISSEMENT DE LA TEMPÉRATURE ...	12		

CONSIGNES DE SÉCURITÉ

- Avant d'utiliser l'appareil, veuillez lire attentivement ces « PRÉCAUTIONS DE SÉCURITÉ » et respecter les conditions d'utilisation.
- Les instructions de cette partie ont toutes trait à la sécurité ; veuillez à respecter les conditions d'utilisation.
- Dans ces instructions, les mentions « DANGER », « AVERTISSEMENT » et « ATTENTION » ont les significations suivantes :

 DANGER	Ce symbole signale toute procédure qui, si elle est exécutée de manière incorrecte, risque fortement de provoquer de graves blessures, voire la mort de l'utilisateur ou du technicien de maintenance.
 AVERTISSEMENT	Ce symbole signale toute procédure qui, si elle est exécutée de manière incorrecte, peut provoquer de graves blessures, voire la mort de l'utilisateur ou du technicien de maintenance.
 ATTENTION	Ce marquage indique des procédures qui, si elles ne sont pas effectuées correctement, peuvent entraîner des blessures corporelles ou des dommages matériels.

DANGER

- N'essayez pas d'installer ce climatiseur vous-même.
- Cet appareil ne contient aucune pièce dont l'entretien est à charge de l'utilisateur. Pour les réparations, adressez-vous toujours à un technicien de service agréé.
- En cas de déménagement, faites appel à un technicien de service agréé pour débrancher et installer le climatiseur.
- Ne vous refroidissez pas excessivement en demeurant plusieurs heures directement dans le flux d'air froid.
- N'introduisez pas vos doigts ou des objets dans l'orifice de sortie ou la grille d'admission.
- Ne démarrez pas et n'arrêtez pas le climatiseur en débranchant le cordon d'alimentation, etc.
- En cas de défaillance (odeur de brûlé, etc.), mettez immédiatement l'appareil hors tension, coupez l'alimentation électrique via le disjoncteur et contactez un centre de réparation agréé.
- En cas de fuite de réfrigérant, éloignez-le des flammes ou des substances inflammables. (contactez un technicien de service agréé).

ATTENTION

- Ventilez de temps à autre pendant l'utilisation.
- N'orientez pas le flux d'air vers des feux ouverts ou des appareils de chauffage.
- N'escaladez pas le climatiseur. Ne placez pas d'objets dessus.
- Ne suspendez pas d'objets sur l'appareil intérieur.
- Ne posez pas de vases de fleurs ou de récipients d'eau au-dessus des climatiseurs.
- N'exposez pas le climatiseur directement à l'eau.
- Ne faites pas fonctionner le climatiseur avec les mains mouillées.
- Ne touchez pas les commutateurs avec des objets pointus.
- Si vous n'utilisez pas l'appareil pendant une période prolongée, coupez l'alimentation.
- Toujours couper le disjoncteur lors du nettoyage du climatiseur ou du changement du filtre à air.
- Les vannes de connexion peuvent devenir chaudes pendant le chauffage ; manipulez-les avec précaution.
- Vérifiez l'état du socle d'installation pour voir s'il n'est pas endommagé.
- Ne placez pas d'animaux ou de plantes sur la trajectoire directe du flux d'air.
- En hiver, lors du redémarrage après une longue période d'inutilisation, mettez l'appareil sous tension au moins 12 heures avant de l'utiliser.
- Ne buvez pas l'eau de vidange du climatiseur.
- N'utilisez pas le climatiseur dans des installations d'entreposage d'aliments, de plantes ou d'animaux, de matériel de précision ou d'œuvres d'art.
- N'exercez pas de forte pression sur les ailettes du radiateur.
- Ne faites fonctionner le climatiseur que lorsque les filtres à air sont installés.
- N'obstruez et ne couvrez ni la grille d'admission ni l'orifice de sortie.
- Assurez-vous que tous les équipements électroniques se trouvent au moins à 1 m de distance des appareils intérieur et extérieur.
- Évitez d'installer le climatiseur à proximité d'un feu ouvert ou d'autres appareils de chauffage.
- Installez les appareils intérieur et extérieur hors de portée des enfants.
- N'utilisez pas de gaz inflammables à proximité du climatiseur.

CONSIGNES DE SÉCURITÉ



ATTENTION

- Cet appareil ne doit pas être utilisé par des personnes (y compris des enfants) dont les capacités physiques, sensorielles ou mentales sont réduites, ou sans expérience et connaissances spécifiques, sauf sous la surveillance ou les instructions de l'appareil d'une personne responsable de leur sécurité.
Les enfants doivent être surveillés afin d'éviter qu'ils ne jouent avec l'appareil.
- Si vous voyez des éclairs ou entendez du tonnerre, il existe un risque de foudre. Pour empêcher une décharge électrique de se produire, éteignez le climatiseur à l'aide de la télécommande, et ne touchez pas l'unité ou la prise d'alimentation pendant un orage.
- Ne placez aucun autre appareil électrique ou domestique en dessous de l'appareil extérieur ou intérieur. Des écoulements de condensation peuvent les rendre humides, et causer des dommages ou des dysfonctionnements de vos appareils.
- Maintenez l'environnement du climatiseur propre et bien rangé, et ne placez pas d'objet autour. Si l'appareil se recouvre de feuilles mortes, il existe un risque d'infiltration de petits animaux ou d'insectes qui en entrant en contact avec les composants électriques internes peuvent conduire à un dysfonctionnement de l'appareil.
- Ne vous dressez pas sur des marches instables lorsque vous utilisez ou nettoyez le climatiseur. Il peut basculer et provoquer des blessures.

FONCTIONNALITÉS ET FONCTIONS

■ Fonction d'économie d'énergie et de confort

INVERSEUR

Initialement, l'appareil consomme beaucoup d'énergie pour atteindre rapidement la température souhaitée dans la pièce. Ensuite, l'appareil commute automatiquement sur un réglage à faible consommation électrique pour un fonctionnement économique et confortable.

FONCTIONNEMENT EN MODE ÉCONOMIQUE

Lorsque le mode de fonctionnement ÉCONOMIQUE est utilisé, la température de la pièce est légèrement supérieure à la température réglée en mode de refroidissement, et inférieure à la température réglée en mode de chauffage. Par conséquent, le mode ÉCONOMIQUE est en mesure d'économiser davantage d'énergie qu'un autre mode normal.

FONCTIONNEMENT SUPER QUIET (SUPER SILENCIEUX)

Lorsque vous appuyez sur la touche FAN (VENTILATEUR) pour sélectionner QUIET (SILENCIEUX), l'unité intérieure commence à fonctionner en mode super silencieux ; le flux d'air de l'unité intérieure est réduit pour réduire le niveau de bruit.

CHANGEMENT AUTOMATIQUE

Le mode de fonctionnement (refroidissement, déshumidification, chauffage) commute automatiquement afin de maintenir la température réglée, et celle-ci est maintenue constante à tout moment.

■ Fonction pratique

WEEKLY TIMER (minuterie HEBDOMADAIRE)

Utilisez la fonction de minuterie afin de régler les heures de fonctionnement pour chaque jour de la semaine. Utilisez le réglage DAY OFF (JOUR ARRÊT) pour les heures d'arrêt d'un jour sélectionné de la semaine à venir. Comme il est possible de configurer tous les jours ensemble, vous pouvez utiliser la minuterie hebdomadaire afin de répéter les réglages pour tous les jours.

MINUTERIE DE RÉTABLISSEMENT DE LA TEMPÉRATURE

Utilisez cette fonction de la minuterie afin de modifier la température réglée pendant les heures de fonctionnement et configurées pour chaque jour de la semaine. Vous pouvez l'utiliser conjointement avec d'autres réglages de la minuterie.

■ Fonction Nettoyage

GRILLE D'ADMISSION AMOVIBLE

La grille d'admission de l'unité intérieure peut être retirée pour faciliter le nettoyage et l'entretien.

■ Télécommande

TÉLÉCOMMANDE FILAIRE

La télécommande filaire permet de commander facilement le fonctionnement de l'appareil intérieur.

TÉLÉCOMMANDE SANS FIL (EN OPTION)

Vous pouvez utiliser la télécommande sans fil en option. Lorsque vous utilisez une télécommande sans fil, les points suivants sont différents de l'utilisation d'une télécommande filaire.

[fonction supplémentaire pour télécommande sans fil]

- Minuterie de mise en veille SLEEP
- TIMER (Minuterie)
- Mode 10 °C HEAT (CHAUFFAGE 10 °C)

Et vous pouvez utiliser simultanément une télécommande sans fil et une télécommande filaire. (Mais les fonctions sont limitées.)

[fonctions limitée aux télécommandes filaires]

- Minuterie hebdomadaire
- Minuterie de rétablissement de la température

NOMENCLATURE DES COMPOSANTS

Appareil intérieur

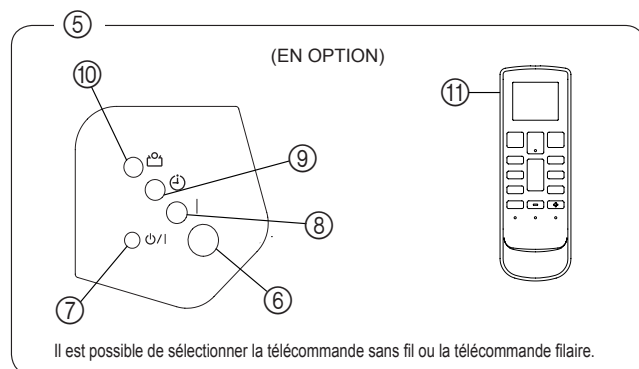
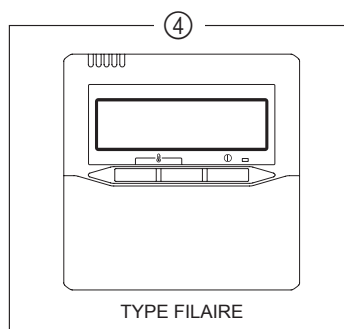
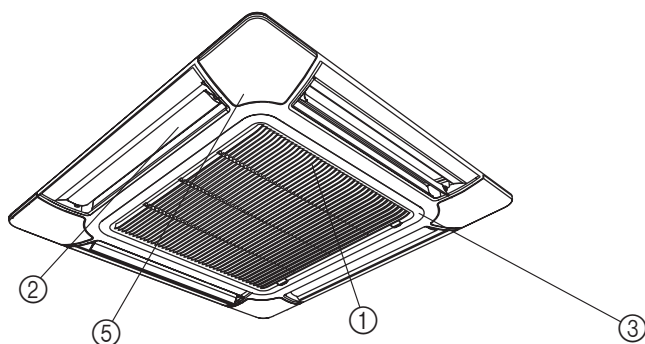

- ① Filtre à air (dans la grille d'admission)
- ② Volets de direction du flux d'air
- ③ Grille d'admission d'air
- ④ Télécommande (filaire)
- ⑤ Panneau de commande (OPTION)
- ⑥ Récepteur du signal de télécommande
- ⑦ Bouton **MANUAL AUTO (MANUEL-AUTOMATIQUE)**
 - Si vous maintenez le bouton **MANUAL AUTO (MANUEL-AUTOMATIQUE)** enfoncé pendant plus de 10 secondes, le système de refroidissement forcé se déclenche.
 - Le fonctionnement en refroidissement forcé est utilisé au moment de l'installation. Utilisation réservée à un technicien agréé.
 - Si le système de refroidissement forcé se déclenche par hasard, appuyez sur le bouton **START/STOP (MARCHE/ARRÊT)** pour l'arrêter.
 - Veuillez appuyer sur le bouton lors de la réinitialisation du filtre.
- ⑧ **Voyant indicateur OPERATION (FONCTIONNEMENT) (vert)**
- ⑨ **Voyant indicateur TIMER (MINUTERIE) (orange)**
 - Le voyant indicateur **TIMER (MINUTERIE)** s'allume quand la minuterie est réglée à partir de la télécommande sans fil.
- ⑩ **Voyant indicateur ECONOMY (ÉCONOMIE) (vert)**
 - Le voyant indicateur **ECONOMY (ÉCONOMIE)** dans les modes suivants :
 - Mode **ECONOMY (ÉCONOMIE)**
 - Mode **10 °C HEAT (CHAUFFAGE 10 °C)** (contrôlé par la télécommande sans fil)
- ⑪ **Télécommande (sans fil)**

NOMENCLATURE DES COMPOSANTS

Télécommande

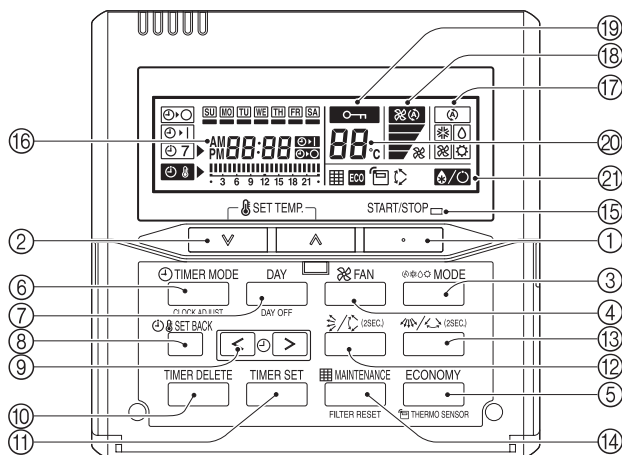

- | | |
|--|--|
| ① Bouton START/STOP (MARCHE / ARRÊT) | ⑬ Bouton de direction et de balayage horizontal du flux d'air^{*1} |
| ② Bouton SET TEMP. (RÉGLAGE DE LA TEMPÉRATURE) | ⑭ Bouton MAINTENANCE (FILTER RESET) [MAINTENANCE (RÉINITIALISATION DU FILTRE)]^{#1} |
| ③ Bouton de MODE | ⑮ Voyant de fonctionnement |
| ④ Bouton FAN (VENTILATEUR) | ⑯ Indicateur de la minuterie et de l'horloge |
| ⑤ Bouton ECONOMY (ÉCONOMIE) | ⑰ Indicateur du mode de fonctionnement |
| ⑥ BOUTON TIMER MODE (CLOCK ADJUST) [MODE MINUTERIE (RÉGLAGE DE LA MINUTERIE)] | ⑱ Indicateur de la clé |
| ⑦ Bouton DAY/DAY OFF [JOUR (JOUR D'ARRÊT)] | ⑲ Indicateur de température |
| ⑧ Bouton SET BACK (RÉTABLIR) | ⑳ Indicateur de fonction |
| ⑨ Bouton SET TIME (RÉGLER L'HEURE) | ㉑ Indicateur de dégel |
| ⑩ Bouton TIMER DELETE (SUPPRESSION DE LA MINUTERIE) | ⏰ Indicateur du thermo capteur |
| ⑪ Bouton TIMER SET (RÉGLAGE DE LA MINUTERIE) | ECO Indicateur ÉCONOMIE |
| ⑫ Bouton de direction et de Balayage vertical du flux d'air | ↕ Indicateur de balayage vertical |
| | 📅 Indicateur du filtre^{#1} |

^{*1} Cette fonction ne peut pas être utilisée. (Veuillez aussi consulter le manuel d'utilisation de l'option si vous utilisez cette dernière, etc.)

^{#1} Peut être utilisée si elle est correctement réglée pendant l'installation. Veuillez consulter un technicien agréé lors de l'utilisation de cette fonction.

FONCTIONNEMENT PRÉPARATOIRE

Réglez le jour et l'heure courants

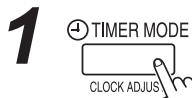

Appuyez sur le bouton **TIMER MODE (CLOCK ADJUST)** [MODE DE MINUTERIE (RÉGLAGE / HORLOGE)] pendant au moins 2 secondes. L'indicateur de l'heure sur la télécommande clignotera.

2

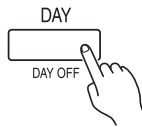

Appuyez sur le bouton **DAY (JOUR)** pour sélectionner le jour courant.
Un entoure le jour sélectionné.

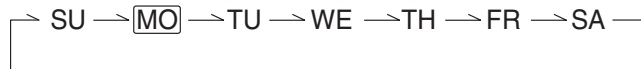

3

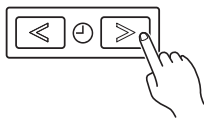

Appuyez sur les boutons **SET TIME (RÉGLER L'HEURE)** (< >) pour régler l'heure actuelle. Pressez de façon répétée pour régler l'heure courante par incrément de 1 minute. Pressez et maintenez enfoncé pour régler l'heure courante par incrément de 10 minutes.

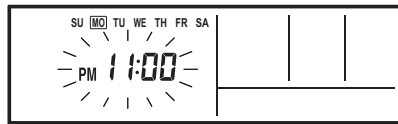

ex. lundi 23h00

4

 **SET BACK**



Appuyez sur le bouton **SET BACK (RÉTABLIR)** pour passer entre les formats horaires sur 12 ou 24 heures.



5

 **TIMER MODE**

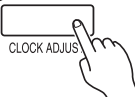

Pressez à nouveau pour terminer.

OPERATION (Fonctionnement)

Les instructions relatives au chauffage (*) s'appliquent uniquement au « MODÈLE À CHAUFFAGE ET REFROIDISSEMENT » (Inversion de cycle).

Démarrage du fonctionnement/arrêt du fonctionnement

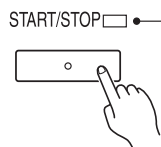

Appuyez sur le bouton START/STOP (MARCHE / ARRÊT).

Voyant de fonctionnement

Climatiseur ON (MARCHE) : S'allume brillamment
Climatiseur OFF (ARRÊT) : Éteint

Pour régler le mode de fonctionnement

● Réglage du mode de fonctionnement

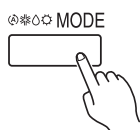

Appuyez sur le bouton MODE pour configurer le mode de fonctionnement.
Si le mode DRY (DÉSHUMIDIFICATION) est sélectionné, la vitesse du ventilateur sera réglée sur AUTO.

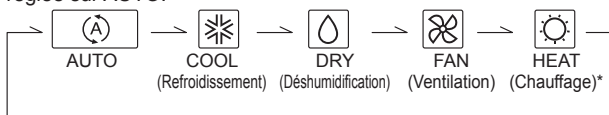

● Réglage de la température de la pièce

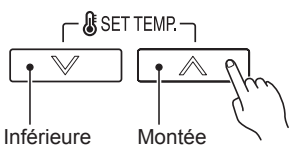

Appuyez sur les boutons SET TEMP (RÉGLER LA TEMPÉRATURE) pour régler la température de la pièce.

Plage de réglage de la température

AUTO 18 à 30 °C
COOL/DRY (refroidissement/déshumidification) 18 à 30 °C
HEAT (Chauffage)* 16 à 30 °C

● Configuration de la vitesse du ventilateur



Appuyez sur le bouton FAN (VENTILATEUR) pour configurer la vitesse du ventilateur.

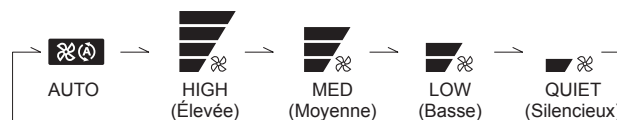

Fonctionnement ECONOMY (ÉCONOMIE)



Appuyez sur le bouton ECONOMY (ÉCONOMIE) pour démarrer ou arrêter le fonctionnement ECONOMY (ÉCONOMIE)
Pour plus de détails sur la fonction, consultez la page 14.

OPERATION (Fonctionnement)

Sélection du capteur de température ambiante

- Cette fonction est verrouillée en usine. Pour détecter correctement la température de la pièce, consultez un technicien agréé lors de l'utilisation de cette fonction.



Appuyez sur le bouton ECONOMY (ÉCONOMIE) pendant au moins 2 secondes afin de sélectionner si la température de la pièce est détectée au niveau de l'appareil intérieur ou de la télécommande.

Lorsque l'indicateur  du thermo capteur apparaît, la température ambiante est détectée au niveau de la télécommande.

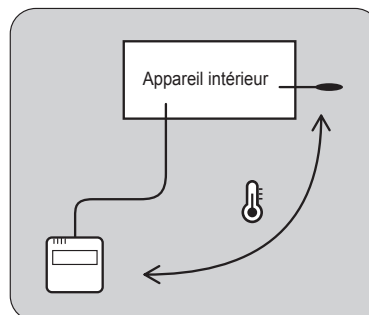

i REMARQUES

- Si cette fonction est verrouillée, l'emplacement de détection de la température ambiante ne peut pas être modifié et le symbole  clignote lorsque le bouton ECONOMY (ÉCONOMIE) est poussé durant plus de 2 secondes.

Fonction de verrouillage enfant

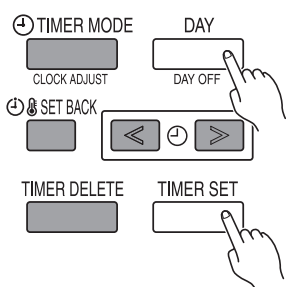

Appuyez simultanément sur les boutons DAY/DAY OFF [JOUR (JOUR D'ARRÊT)] et TIMER SET (RÉGLAGE DE LA MINUTERIE) pendant au moins 2 secondes pour activer la fonction de verrouillage enfant et verrouiller toutes les boutons de la télécommande à l'exception des touches START/STOP (MARCHÉ / ARRÊT), SET TEMP (RÉGLER LA TEMPÉRATURE), MODE et FAN (VENTILATEUR). Pressez à nouveau les boutons durant 2 secondes ou plus pour désactiver la fonction de verrouillage enfant. Lorsque la fonction de verrouillage enfant est activée, le signe  apparaît. Si vous appuyez sur un bouton pendant le verrouillage enfant, l'indicateur **CL** clignote.

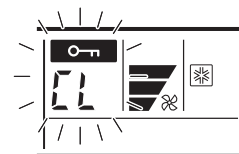

FONCTIONS DE MINUTERIE



OFF timer (Minuterie ARRÊT) (voir page 9.)

Utilisez cette fonction de la minuterie pour arrêter le fonctionnement du climatiseur. La minuterie se déclenche et le climatiseur s'arrête une fois l'heure programmée atteinte. La minuterie peut être paramétrée 24 heures à l'avance.



ON TIMER (Minuterie MARCHÉ) (voir page 9.)

Utilisez cette fonction de la minuterie pour démarrer le fonctionnement du climatiseur. La minuterie se déclenche et le climatiseur démarre une fois l'heure programmée atteinte. La minuterie peut être paramétrée 24 heures à l'avance.



WEEKLY TIMER (minuterie HEBDOMADAIRE) (voir page 10.)

Utilisez la fonction de minuterie afin de régler les heures de fonctionnement pour chaque jour de la semaine. Utilisez le réglage DAY OFF (JOUR ARRÊT) pour les heures d'arrêt d'un jour sélectionné de la semaine à venir. Comme il est possible de configurer tous les jours ensemble, vous pouvez utiliser la minuterie hebdomadaire afin de répéter les réglages pour tous les jours.



Temperature SET BACK timer (Minuterie de RÉTABLISSEMENT de la température) (voir page 12.)

Utilisez cette fonction de la minuterie afin de modifier la température réglée pendant les heures de fonctionnement et configurées pour chaque jour de la semaine. Vous pouvez l'utiliser conjointement avec d'autres réglages de la minuterie.

MINUTERIE ON/OFF (MARCHÉ/ARRÊT)

Pour régler la minuterie ON/OFF (MARCHÉ/ARRÊT)

1

TIMER MODE

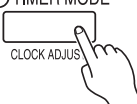

Appuyez sur le bouton TIMER MODE (MODE DE MINUTERIE) pour sélectionner ON timer (minuterie MARCHÉ) ou OFF timer (minuterie ARRÊT).

2

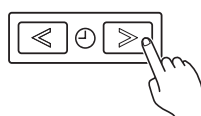

De 1 à 24 heures

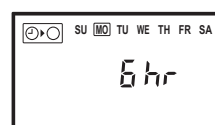

ex. minuterie d'arrêt réglée pour 6 heures

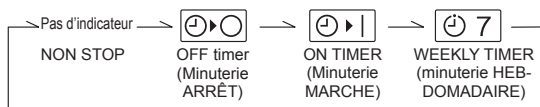

Appuyez sur les boutons SET TIME (RÉGLER L'HEURE) (< >) pour régler l'heure. Une fois l'heure réglée, la minuterie démarrera automatiquement. Le temps restant avant le fonctionnement de la minuterie d'arrêt indiqué sur l'indicateur de la minuterie décroît à mesure que le temps passe.

• Pour annuler

TIMER DELETE



- Appuyez sur le bouton TIMER DELETE (SUPPRESSION DE LA MINUTERIE) pour annuler le mode minuterie.
- Il est aussi possible d'annuler le mode de minuterie en modifiant le mode de la minuterie à l'aide du bouton TIMER MODE (MODE DE MINUTERIE).

WEEKLY TIMER (minuterie HEBDOMADAIRE)

Réglage de la minuterie hebdomadaire

1  TIMER MODE

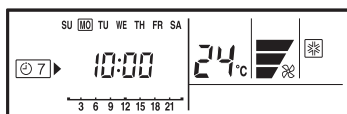

Appuyez sur le bouton TIMER MODE (MODE DE MINUTERIE) pour sélectionner la minuterie hebdomadaire.

2  TIMER SET



Appuyez sur le bouton TIMER SET (RÉGLAGE DE LA MINUTERIE) pendant au moins 2 secondes.

3 • Configuration du jour de la semaine

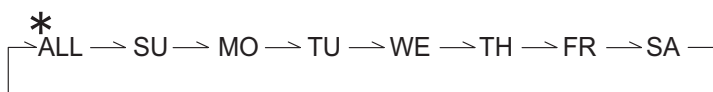
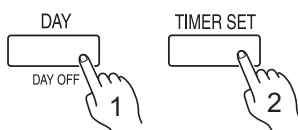

Appuyez sur le bouton DAY (JOUR) pour sélectionner le jour de la semaine, puis sur le bouton TIMER SET (RÉGLAGE DE LA MINUTERIE) afin de confirmer le réglage.

* Pour TOUS, tous les jours peuvent être réglés en même temps lorsqu'un entoure chaque jour.

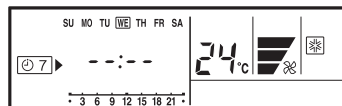

4 • Réglage de l'heure

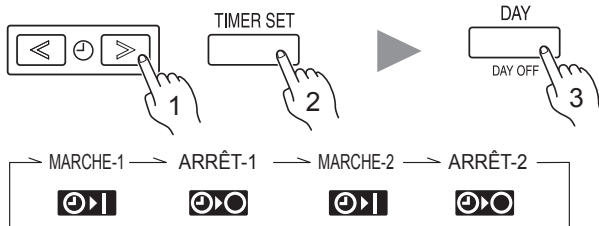

Lorsque l'heure de fonctionnement est réglée, un rectangle  apparaît.

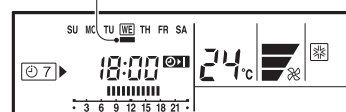

ex. La minuterie est réglée pour 7h00-18h00.

Appuyez sur les boutons SET TIME (RÉGLER L'HEURE) (< >) pour régler l'heure, puis sur le bouton TIMER SET (RÉGLAGE DE LA MINUTERIE) afin de confirmer leur réglage, puis continuez avec le réglage de l'heure de MARCHÉ ou d'ARRÊT. Il est possible de programmer jusqu'à 2 heures de MARCHÉ et ARRÊT par jour. Appuyer sur le bouton de DAY (JOUR) pour achever le réglage de l'heure et revenir au réglage du jour de la semaine.

5  TIMER SET



Répétez les étapes **3** et **4**.
Pour terminer les réglages de la minuterie hebdomadaire, appuyez sur le bouton TIMER SET (RÉGLAGE DE LA MINUTERIE) pendant au moins 2 secondes.

• Pour supprimer l'heure de fonctionnement

TIMER DELETE

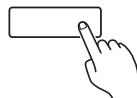

Si vous appuyez sur le bouton TIMER DELETE (SUPPRESSION DE LA MINUTERIE) lors des étapes **3** ou **4**, l'heure de fonctionnement du jour sélectionné sera supprimée.
Si tous les jours sont sélectionnés, les heures de fonctionnement pour tous les jours seront supprimées.

REMARQUES

- La durée de fonctionnement peut être réglée seulement par incrément de 30 minutes.
- L'heure d'arrêt peut être affectée au jour suivant.
- Les fonctions de minuterie MARCHÉ et de minuterie ARRÊT ne peuvent pas être configurées en utilisant la minuterie hebdomadaire. Les heures de MARCHÉ et d'ARRÊT doivent être réglées.

WEEKLY TIMER (minuterie HEBDOMADAIRE)

Fonctionnement de la minuterie HEBDOMADAIRE

• Pour démarrer

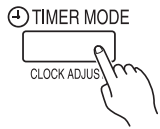

Lorsque la minuterie hebdomadaire est sélectionnée, la minuterie démarre automatiquement.

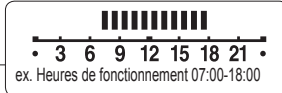
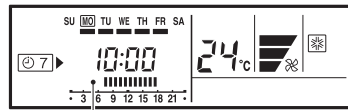

La durée de fonctionnement pour le jour courant s'affiche.

• Pour annuler



- Appuyez sur le bouton TIMER DELETE (SUPPRESSION DE LA MINUTERIE) pour annuler le mode minuterie.
- Il est aussi possible d'annuler le mode de minuterie en modifiant le mode de la minuterie à l'aide du bouton TIMER MODE (MODE DE MINUTERIE).

Pour régler le JOUR D'ARRÊT (lors de vacances)

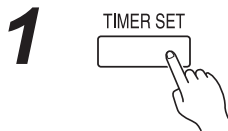

Pendant la minuterie hebdomadaire, appuyez sur le bouton TIMER SET (RÉGLAGE DE LA MINUTERIE) pendant au moins 2 secondes pour configurer le jour.

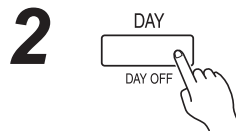

Sélectionnez le jour pour régler le DAY OFF (JOUR D'ARRÊT).

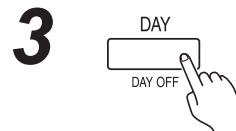

Pressez le bouton DAY/DAY OFF [JOUR (JOUR D'ARRÊT)] durant plus de 2 secondes pour régler le jour d'arrêt.

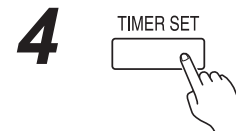

Appuyez sur le bouton TIMER SET (RÉGLAGE DE LA MINUTERIE) pendant au moins 2 secondes pour terminer le réglage de DAY OFF (JOUR D'ARRÊT).

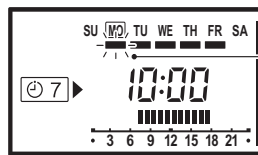
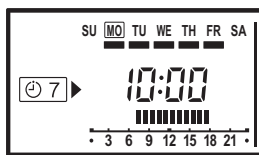

Le rectangle ■ clignote sous un jour de la semaine.

ex. Le jour d'arrêt est réglé sur lundi.

• Pour annuler

Suivez les mêmes procédures que pour l'installation.

REMARQUES

- Le réglage DAY OFF (JOUR D'ARRÊT) est seulement disponible pour les jours disposant de réglages hebdomadaires.
- Si la durée de fonctionnement se reporte sur le jour suivant (durant un réglage du jour suivant), la plage de DAY OFF (JOUR D'ARRÊT) sera réglée comme indiqué ci-dessous.

• Normal

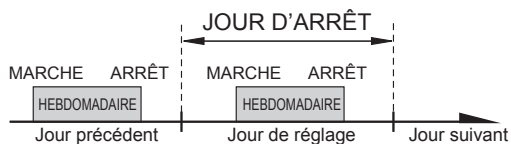

• Réglage du jour suivant

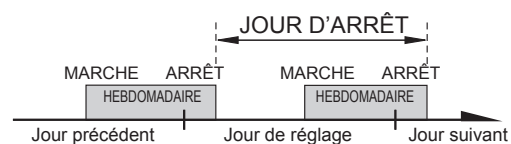

- Le réglage DAY OFF (JOUR D'ARRÊT) ne peut être configuré que 1 fois. Le réglage DAY OFF (JOUR D'ARRÊT) est automatiquement annulé une fois que le jour paramétré est passé.

MINUTERIE DE RÉTABLISSEMENT DE LA TEMPÉRATURE

Réglage de la minuterie de RÉTABLISSEMENT de la température

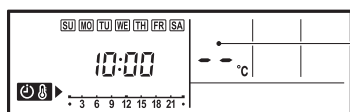
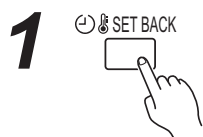

S'il n'existe pas de réglages de la minuterie de RÉTABLISSEMENT de la température, « - - » s'affichera pour la température.

Appuyez sur le bouton SET BACK (RÉTABLIR) pour passer à l'affichage de confirmation RÉTABLIR. L'heure de RÉTABLISSEMENT et la température définie s'afficheront.

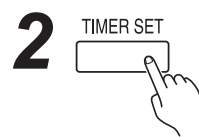

Appuyez sur le bouton TIMER SET (RÉGLAGE DE LA MINUTERIE) pendant au moins 2 secondes.

3

• Réglage du jour

• Réglage de l'heure de fonctionnement

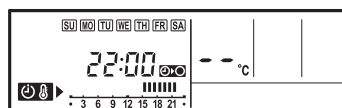
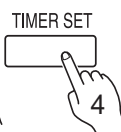
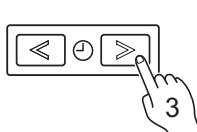
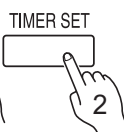
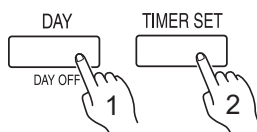

ex. Lors du réglage d'ensemble de tous les jours

Pour régler l'heure de fonctionnement, suivez les mêmes procédures que pour la minuterie hebdomadaire. Vous pouvez également utiliser le bouton TIMER DELETE (SUPPRESSION DE LA MINUTERIE) comme indiqué dans les procédures pour la minuterie hebdomadaire.

4

• Réglage de la température

Appuyez sur les boutons SET TEMP (RÉGLER LA TEMPÉRATURE) pour régler la température. (La plage de configuration de la température est identique à celle du mode de fonctionnement.)

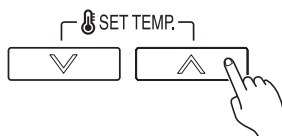

ex. Heures de fonctionnement 15:00-22:00

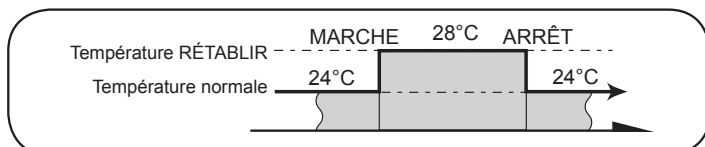

5

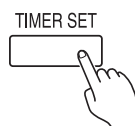

Répétez les étapes **3** et **4**. Appuyez sur le bouton TIMER SET (RÉGLAGE DE LA MINUTERIE) pendant au moins 2 secondes pour terminer le réglage de la minuterie SET BACK (RÉTABLIR).

Fonctionnement de la minuterie de RÉTABLISSEMENT de la température

• Pour démarrer

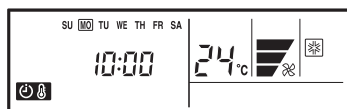

ex. Affichage durant le fonctionnement de la minuterie RÉTABLIR
 (La durée de fonctionnement ne sera pas affichée.)

Appuyez sur le bouton SET BACK (RÉTABLIR). L'affichage de confirmation RÉTABLIR apparaît durant 5 secondes, puis la minuterie démarre automatiquement.

• Pour annuler

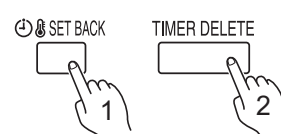

Appuyez sur le bouton SET BACK (RÉTABLIR), puis sur le bouton TIMER DELETE (SUPPRESSION DE LA MINUTERIE) lorsque la confirmation SET BACK (RÉTABLIR) est affichée. Même si le bouton SET BACK (RÉTABLIR) est à nouveau pressé, la minuterie RÉTABLIR sera annulée.

REMARQUES

- La minuterie RÉTABLIR change seulement la température réglée. Elle ne peut pas être utilisée pour démarrer ou stopper le fonctionnement du climatiseur.
- Le fonctionnement de la minuterie SET BACK (RÉTABLIR) peut être configuré 2 fois par jour, mais seul 1 réglage de la température peut être utilisé.
- La minuterie RÉTABLIR peut être utilisée conjointement avec les fonctions de minuterie MARCHE, ARRÊT et hebdomadaires.
- La durée de fonctionnement RÉTABLIR est indiquée seulement dans l'affichage de confirmation RÉTABLIR. (Reportez-vous à l'étape 1 pour l'affichage de confirmation RÉTABLIR.)

Fr-12

RÉGLAGE DE LA DIRECTION DU FLUX D'AIR

Les instructions relatives au chauffage (*) s'appliquent uniquement au « MODÈLE À CHAUFFAGE ET REFROIDISSEMENT » (Inversion de cycle).
Démarrez le climatiseur avant de réaliser cette procédure.

Pour régler le mode de fonctionnement

● Réglage de la direction verticale du flux d'air

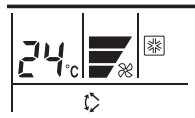
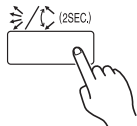

Appuyez sur le bouton **START/STOP (MARCHÉ/ARRÊT)** pour démarrer le climatiseur, puis procédez comme suit.

Appuyez sur le bouton de direction et de balayage vertical du flux d'air pour ajuster la direction verticale du flux d'air.

À chaque pression sur le bouton, le flux d'air change comme suit :

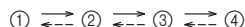

L'affichage de la télécommande ne change pas.

Réglages recommandés de la direction du flux d'air :

- ①, ②, ③, ④ : En mode refroidissement/déshumidification
- ②, ③, ④ : En mode chauffage

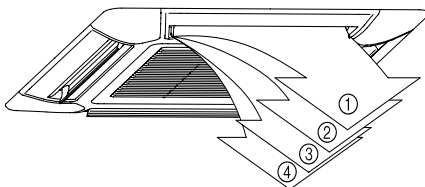

- La direction verticale du flux d'air se règle automatiquement comme indiqué, selon le type de fonctionnement sélectionné.

En mode refroidissement/déshumidification : Flux horizontal ①

En mode chauffage* : Flux descendant ④

- En mode AUTO, le flux d'air est horizontal 1 pendant la première minute de fonctionnement ; la direction de l'air ne peut pas être ajustée pendant cette période.

- **Réglage de la direction horizontale du flux d'air.**

Cette fonction ne peut pas être utilisée.

- Un réglage manuel des volets de direction de l'air haut/bas risque d'entraîner leur mauvais fonctionnement. Dans ce cas, éteignez l'appareil et remettez-le en marche. Les volets devraient de nouveau fonctionner correctement.

- Lorsque l'appareil est utilisé dans une pièce où se trouvent des enfants, des personnes âgées ou malades, les réglages de la direction de l'air et de la température ambiante doivent faire l'objet d'une attention particulière.

MODE SWING (OSCILLATION)

Démarrez le climatiseur avant de réaliser cette procédure.

Sélection/Arrêt du mode oscillation



Appuyez sur le bouton de direction et de balayage vertical du flux d'air pendant plus de 2 secondes. (Arrêtez le réglage en appuyant à nouveau pendant plus de 2 secondes.)

À propos du mode Oscillation

Type de fonctionnement	Plage d'oscillation
Refroidissement/chauffage/dés-humidification/ventilateur	① à ④

- Le mode Oscillation peut s'arrêter temporairement lorsque le ventilateur du climatiseur ne fonctionne pas ou fonctionne très lentement.

FONCTIONNEMENT EN MODE ÉCONOMIQUE

Démarrez le climatiseur avant de réaliser cette procédure.

Pour utiliser le fonctionnement ÉCONOMIQUE

Appuyez sur le bouton ECONOMY (ÉCONOMIE).

L'indicateur ECONOMY (ÉCONOMIES D'ÉNERGIE) s'allume.

Le fonctionnement en mode économique est activé.

Pour arrêter le fonctionnement ÉCONOMIQUE

Appuyez de nouveau sur le bouton ECONOMY (ÉCONOMIE).

L'indicateur ECONOMY (ÉCONOMIES D'ÉNERGIE) s'éteint.

Le fonctionnement en mode normal est activé.

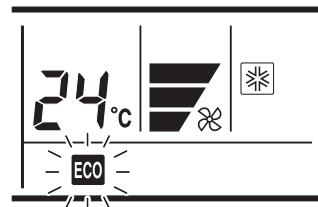

À propos du fonctionnement ÉCONOMIQUE

Que ce soit pour le refroidissement ou le chauffage, le régime de fonctionnement maximum du climatiseur en mode ECONOMY (ÉCONOMIE) correspond à environ 70 % du régime de fonctionnement en mode normal.

- Si la pièce n'est pas rafraîchie (ou chauffée) correctement pendant le fonctionnement en mode ÉCONOMIQUE, sélectionnez le fonctionnement normal.
- Pendant la phase de contrôle en mode AUTO, le fonctionnement du climatiseur ne bascule pas en mode de fonctionnement ÉCONOMIQUE même si vous avez sélectionné ce dernier en appuyant sur le bouton de fonctionnement en mode ÉCONOMIQUE.
- Lorsque le mode de fonctionnement ÉCONOMIQUE est activé, la température ambiante est légèrement supérieure à la température définie en mode Refroidissement et inférieure à la température définie en mode Chauffage. Par conséquent, le mode ÉCONOMIQUE est en mesure d'économiser davantage d'énergie qu'un autre mode normal.
- Dans le cas d'un climatiseur multi-type, le mode de fonctionnement ÉCONOMIQUE n'est disponible que pour l'appareil intérieur défini.



NETTOYAGE ET ENTRETIEN

ATTENTION

- Avant de nettoyer l'appareil, assurez-vous d'arrêter l'appareil et de débrancher l'alimentation.
- Éteignez le disjoncteur.
- Un ventilateur interne fonctionne à vitesse élevée et pourrait occasionner des blessures.
- Faites attention à ne pas laisser tomber la grille d'admission.
- Comme le nettoyage du filtre implique un travail en station élevée, veuillez consulter un technicien de service professionnel.

- En cas d'utilisation prolongée, de la saleté peut s'accumuler à l'intérieur de l'appareil, réduisant ainsi ses performances. Il est recommandé de faire inspecter régulièrement l'appareil, en plus de le nettoyer et de l'entretenir. Pour plus d'informations, contactez un technicien de service agréé.
- Pour nettoyer le corps de l'appareil, n'utilisez pas d'eau à plus de 40 °C, de détergents corrosifs ou d'agents volatils tels que du benzène ou un diluant.
- Ne versez pas de produits insecticides liquides et ne pulvérisez pas de produits aérosols de coiffure sur le corps de l'appareil.
- Si l'appareil n'est pas utilisé pendant une période d'un mois ou plus, veillez à bien faire sécher les parties internes de l'appareil à l'avance en le faisant fonctionner en mode ventilateur pendant une demi-journée.

Nettoyage du filtre à air

1. Poussez le crochet de la grille d'admission vers l'intérieur en direction du centre de l'appareil pour ouvrir la grille d'admission.

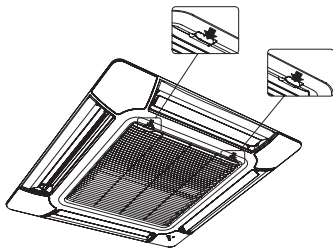

2. Retirez le filtre de la grille d'admission.

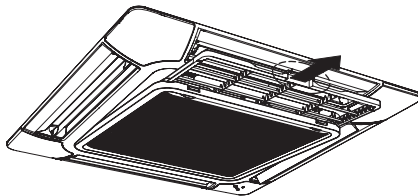

3. Nettoyez le filtre à air.

Retirez la poussière des filtres à air en les passant à l'aspirateur ou en les nettoyant. Après nettoyage, laissez bien sécher les filtres à air dans un endroit à l'abri de la lumière du soleil.

- Le filtre à air peut être dépoussiéré soit au moyen d'un aspirateur, soit en le nettoyant avec une solution de détergent doux et d'eau chaude. Si vous nettoyez le filtre, laissez-le sécher entièrement dans un endroit ombragé avant de le réinstaller.
- Si vous laissez la saleté s'accumuler sur le filtre à air, le flux d'air diminuera, atténuant son efficacité et augmentant le bruit.

4. Remontez les filtres à air sur la grille d'admission.

- ① Remplacez le filtre à air dans son support.
- ② Veillez à ce que le filtre à air soit en contact avec la butée du lorsqu'il est remplacé dans son support.

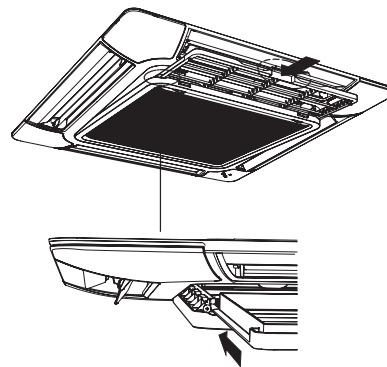

5. Fermez la grille d'admission et poussez le crochet de la grille d'admission vers l'extérieur.

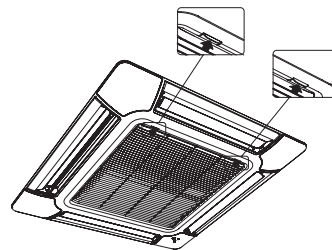

Réinitialisation de l'indicateur de filtre (réglage spécial)

- Utilisable si correctement configuré pendant l'installation. Veuillez consulter un technicien agréé lors de l'utilisation de cette fonction.

- Il s'allume lorsqu'il est temps de nettoyer les filtres à air.

Après la mise sous tension.

Appuyez sur le bouton MAINTENANCE de la télécommande pendant au moins 2 secondes.

L'indicateur du filtre disparaît.

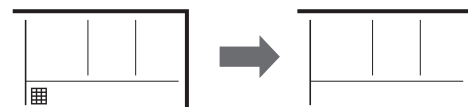
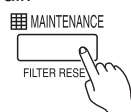

DÉPANNAGE

Les instructions relatives au chauffage (*) s'appliquent uniquement au « MODÈLE À CHAUFFAGE ET REFROIDISSEMENT » (Inversion de cycle).





AVERTISSEMENT

En cas de dysfonctionnement (odeur de brûlé, etc.), arrêtez immédiatement l'utilisation de l'appareil, mettez le disjoncteur hors tension et contactez un technicien de service agréé.

Le simple fait d'éteindre l'interrupteur ne coupe pas entièrement l'appareil de la source d'alimentation. Veuillez à toujours éteindre le disjoncteur pour être sûr de couper totalement le courant.

Avant de faire appel à un technicien de service, effectuez les vérifications suivantes :

	Symptôme	Problème	Voir Page
FONCTION NORMALE	Ne fonctionne pas immédiatement :	<ul style="list-style-type: none"> ● En cas d'arrêt et de redémarrage immédiat de l'appareil intérieur, le compresseur ne fonctionne pas pendant 3 minutes environ afin d'éviter que les fusibles ne sautent. ● Chaque fois que le disjoncteur est éteint, puis rallumé, le circuit de protection fonctionne pendant 3 minutes environ, empêchant l'appareil de fonctionner pendant ce laps de temps. 	—
	Un bruit se fait entendre :	<ul style="list-style-type: none"> ● En marche ou immédiatement après l'arrêt de l'appareil, vous entendez de l'eau circuler dans la tuyauterie du climatiseur. Du bruit peut également être particulièrement perceptible pendant 2 à 3 minutes après la mise en marche (bruit de circulation du réfrigérant). ● En marche, un léger bruit aigu peut être perceptible. Il est dû à une infime dilatation et contraction du panneau avant sous l'effet des variations de température. 	—
		* ● En mode chauffage, un sifflement est parfois audible. Il est produit par le dégivrage automatique.	17
	Odeurs :	<ul style="list-style-type: none"> ● L'appareil intérieur peut dégager une odeur. Cette odeur provient des odeurs de la pièce (mobilier, tabac, etc.) qui ont été aspirées par le climatiseur. 	—
	Émission de brume ou de vapeur :	<ul style="list-style-type: none"> ● En mode refroidissement ou déshumidification, une fine brume provenant de l'appareil intérieur peut être visible. Elle provient du refroidissement soudain de l'air ambiant par l'air frais émis par l'unité intérieure, produisant condensation et brume. 	—
		* ● En mode chauffage, le ventilateur de l'appareil intérieur peut s'arrêter et l'unité peut dégager de la vapeur visible. Elle provient du dégivrage automatique.	17
	Le flux d'air est faible ou s'arrête :	* ● Lors de la mise en marche du chauffage, la vitesse du ventilateur est temporairement très faible. Les composants internes ont ainsi le temps de chauffer.	—
		* ● En mode chauffage, si la température de la pièce s'élève au-dessus du réglage du thermostat, l'appareil extérieur s'arrête et la vitesse du ventilateur de l'appareil intérieur est très faible. Pour réchauffer encore la pièce, réglez le thermostat sur une valeur supérieure.	—
		* ● En mode chauffage, l'appareil cesse temporairement de fonctionner (entre 4 et 15 minutes) pendant le dégivrage automatique. En mode de dégivrage automatique,  s'affiche sur l'écran de la télécommande.	17
		● Le ventilateur peut fonctionner à faible vitesse en mode déshumidification ou lorsque l'appareil contrôle la température de la pièce.	—
		● En mode QUIET (SILENCIEUX), le ventilateur fonctionne très lentement.	—
		● En mode de fonctionnement AUTO de contrôle, le ventilateur tourne à très faible vitesse.	—
	L'appareil extérieur produit de l'eau :	* ● En mode chauffage, il arrive que de l'eau s'écoule de l'unité extérieure pendant le dégivrage automatique.	17
L'indicateur FILTER clignote :	● Nettoyez le filtre. Ensuite, éteignez l'indicateur du FILTER.	15	
L'affichage  du thermo capteur clignote sur la télécommande :	● Le capteur de température de la pièce présente peut-être un dysfonctionnement. Veuillez consulter un technicien agréé.	—	

DÉPANNAGE

	Symptôme	Éléments à vérifier	Voir Page
VÉRIFIER À NOUVEAU	Ne fonctionne pas du tout :	<ul style="list-style-type: none"> ● HLe disjoncteur a-t-il été coupé ? ● Y a-t-il eu une coupure de courant ? ● Un fusible a-t-il grillé ? Le disjoncteur a-t-il été coupé ? 	—
		<ul style="list-style-type: none"> ● La minuterie fonctionne-t-elle ? 	9 à 11
	Mauvais fonctionnement du refroidissement (ou du chauffage*) :	<ul style="list-style-type: none"> ● Le filtre à air est-il sale ? ● La grille d'admission ou l'orifice de sortie du climatiseur est-il obstrué ? ● Avez-vous réglé correctement les paramètres de température de la pièce (thermostat) ? ● Y a-t-il une fenêtre ou une porte ouverte ? ● En mode refroidissement, le soleil entre-t-il par une fenêtre ? (fermez les rideaux.) ● En mode refroidissement, y a-t-il un appareil de chauffage et des ordinateurs dans la pièce, ou est-ce que plusieurs personnes se trouvent dans la pièce ? 	—
		<ul style="list-style-type: none"> ● L'appareil est-il réglé pour le mode QUIET (SILENCIEUX) ? 	—

Si le problème persiste après ces vérifications, ou si vous remarquez une odeur de brûlé, cessez immédiatement l'utilisation, coupez le disjoncteur et consultez un technicien agréé.

CONSEILS DE FONCTIONNEMENT

Les instructions relatives au chauffage (*) s'appliquent uniquement au « MODÈLE À CHAUFFAGE ET REFOUDDISSEMENT » (Inversion de cycle).

Performances de chauffage*

- Ce climatiseur fonctionne selon le principe de la pompe à chaleur. Il absorbe la chaleur de l'air extérieur et transfère cette chaleur à l'intérieur. Les performances de l'appareil sont donc moindres lorsque la température de l'air extérieur chute. Si vous estimez que les performances de chauffage sont insuffisantes, nous vous recommandons d'associer ce climatiseur à un autre type d'appareil de chauffage.
- Les climatiseurs à pompe à chaleur chauffent l'ensemble de la pièce en faisant recirculer l'air dans la pièce. Un certain temps peut donc s'écouler après la mise en marche du climatiseur avant que la pièce ne soit chauffée.

Lorsque les températures intérieures et extérieures sont élevées*

Lorsque les températures tant intérieures qu'extérieures sont élevées durant l'utilisation du mode chauffage, le ventilateur de l'appareil extérieur peut stopper par moment.

Vitesse du ventilateur : AUTO

- Chauffage* : Le ventilateur fonctionne à très faible vitesse lorsque la température de l'air émis par l'appareil intérieur est basse.
- Refroidissement : À mesure que la température de la pièce approche la température de réglage du thermostat, la vitesse du ventilateur diminue.
- Ventilateur : Le ventilateur fonctionne à vitesse réduite.

Dégivrage automatique commandé par micro-ordinateur*

- Lorsque vous utilisez le mode chauffage dans des conditions de température extérieure basse et de forte humidité, du givre peut se former sur l'unité extérieure, réduisant ses performances. Pour éviter cette situation, ce climatiseur est équipé d'une fonction de dégivrage automatique commandé par micro-ordinateur. Durant le cycle de dégivrage, le ventilateur intérieur s'arrêtera et  s'affichera sur la télécommande. Il faudra 4 à 15 minutes avant que le climatiseur redémarre.

- Une fois le fonctionnement en mode chauffage arrêté, si du givre se forme sur l'appareil extérieur, celui-ci démarre le dégivrage automatique. À ce moment, l'unité extérieure s'arrête automatiquement après quelques minutes de fonctionnement.

Faible Refroidissement Ambiant

Lorsque la température extérieure chute, le ventilateur de l'appareil extérieur peut commuter en faible vitesse, ou un des ventilateurs peut s'arrêter par intermittence.

Démarrage à chaud*

L'unité intérieure empêche les courants d'air froids lorsque le chauffage commence. Le ventilateur de l'unité intérieure ne fonctionne pas ou sa vitesse est très faible jusqu'à ce que le ventilateur atteigne la température réglée.

Doubles télécommandes (en option)

Il est possible d'ajouter une télécommande jusqu'à concurrence d'un maximum de 2. Les deux télécommandes peuvent commander le climatiseur. Toutefois, les fonctions de la minuterie ne peuvent pas être utilisées pour l'unité secondaire.

Commande groupée

Une télécommande peut commander jusqu'à 16 climatiseurs. Tous les climatiseurs seront actionnés avec les mêmes réglages.



CONSEILS DE FONCTIONNEMENT

Les instructions relatives au chauffage (*) s'appliquent uniquement au « MODÈLE À CHAUFFAGE ET REFROIDISSEMENT » (Inversion de cycle).

Mode de fonctionnement

AUTO (avec modèle à REFROIDISSEMENT):

- Lorsque le mode AUTO CHANGEOVER (CHANGEMENT AUTO) est sélectionné en premier, le ventilateur fonctionnera à très faible vitesse pendant quelques minutes, jusqu'à ce que l'appareil intérieur détecte les conditions ambiantes et sélectionne le mode de fonctionnement adéquat.

La température ambiante est plus élevée que la température définie dans le réglage de température → Mode refroidissement ou déshumidification

La température ambiante est plus basse que la température définie dans le réglage de température → Fonctionnement de contrôle

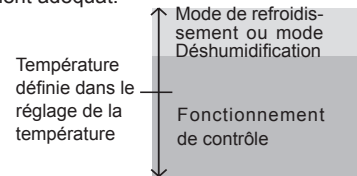

- Lorsque l'appareil intérieur a ajusté la température de la pièce à une valeur proche du réglage de température, il passe en fonctionnement de contrôle. En mode de fonctionnement de contrôle, le ventilateur tourne à faible vitesse. Si la température de la pièce change de manière importante, l'appareil intérieur choisit une nouvelle fois le fonctionnement approprié (refroidissement) afin d'ajuster la température à la valeur configurée sur le réglage de température.
- Si le mode sélectionné automatiquement par l'appareil ne vous satisfait pas, sélectionnez un des modes de fonctionnement [COOL (REFROIDISSEMENT), DRY (DÉSHUMIDIFICATION), FAN (VENTILATEUR)].

AUTO [avec modèle à CHAUFFAGE ET REFROIDISSEMENT (Inversion de cycle)] :

- Lorsque AUTO (changement automatique) est sélectionné, le climatiseur sélectionne le mode de fonctionnement approprié (refroidissement ou chauffage) en fonction de la température actuelle de la pièce.
- Lorsque le mode AUTO (changement automatique) est sélectionné en premier, le ventilateur fonctionnera à très faible vitesse pendant quelques minutes, jusqu'à ce que l'appareil intérieur détecte les conditions ambiantes et sélectionne le mode de fonctionnement adéquat.

La température ambiante est plus élevée que la température définie dans le réglage de température → Mode refroidissement ou déshumidification

La température ambiante est proche de la température définie dans le réglage de température → Mode déterminé selon la température extérieure

La température ambiante est plus basse que la température définie dans le réglage de température → Mode chauffage

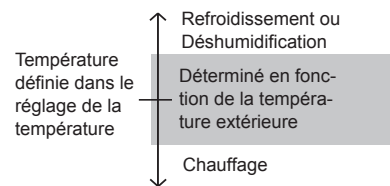

- Lorsque le climatiseur a ajusté la température de la pièce à une valeur proche du réglage du thermostat, il passe en fonctionnement de contrôle. En mode de fonctionnement de contrôle, le ventilateur tourne à faible vitesse. Si la température de la pièce change de manière importante, le climatiseur choisit une nouvelle fois le fonctionnement approprié (chauffage, refroidissement) afin d'ajuster la température à la valeur configurée sur le thermostat.
- Si le mode sélectionné automatiquement par l'appareil ne vous satisfait pas, sélectionnez un des modes de fonctionnement [HEAT (CHAUFFAGE), COOL (REFROIDISSEMENT), DRY (DÉSHUMIDIFICATION), FAN (VENTILATEUR)].

CHAUFFAGE* :

- Utilisez-le pour réchauffer votre pièce.
- Lorsque le mode chauffage est sélectionné, le climatiseur fonctionne avec une vitesse de ventilateur très faible pendant 3 à 5 minutes, après quoi il passe sur le réglage de ventilateur sélectionné. Ce laps de temps permet à l'unité intérieure de chauffer avant de fonctionner à plein régime.
- Lorsque la température de la pièce est très basse, du givre peut se former sur l'unité extérieure et réduire les performances du climatiseur. Pour empêcher une telle formation de givre, le climatiseur enclenche automatiquement un cycle de dégivrage de temps en temps. Durant le fonctionnement du dégivrage automatique, le fonctionnement du chauffage sera interrompu.
- Au début de la phase de chauffage, la pièce met du temps avant de se réchauffer.

REFROIDISSEMENT : DÉSHUMIDIFICATION :

- Utilisez-le pour refroidir votre pièce.
- Utilisez-le pour refroidir progressivement votre pièce tout en la déshumidifiant.
- La pièce ne peut pas être chauffée en mode déshumidification.
- En mode déshumidification, l'appareil fonctionne à faible vitesse. Afin de régler l'humidité de la pièce, il se peut que le ventilateur de l'appareil s'arrête de temps à autre. Le ventilateur peut également fonctionner à très faible vitesse lors du réglage de l'humidité de la pièce.
- La vitesse du ventilateur ne peut être modifiée manuellement lorsque le mode déshumidification a été sélectionné.

VENTILATEUR :

- Utilisez-le pour faire circuler l'air dans votre pièce.

En mode chauffage :

Réglez le thermostat sur une valeur de température supérieure à la température ambiante actuelle de la pièce. Le mode chauffage ne fonctionne pas si le thermostat est réglé sur une valeur inférieure à la température actuelle de la pièce.

En mode refroidissement/déshumidification :

Réglez le thermostat sur une valeur de température inférieure à la température ambiante actuelle de la pièce. Les modes refroidissement et déshumidification ne fonctionnent pas si le thermostat est réglé sur une valeur supérieure à la température actuelle de la pièce (en mode refroidissement, seul le ventilateur fonctionne).

En mode ventilation :

Vous ne pouvez pas utiliser l'appareil pour chauffer ou refroidir la pièce.

Fr-18





CONSEILS DE FONCTIONNEMENT

Redémarrage AUTOMATIQUE

En cas de coupure de courant

- Si l'alimentation du climatiseur est interrompue par une panne de courant, le climatiseur redémarrera automatiquement dans le mode sélectionné précédemment une fois le courant rétabli.
- L'utilisation d'autres appareils électriques (rasoir, etc.) ou l'utilisation à proximité d'un émetteur radio sans fil peut provoquer le dysfonctionnement du climatiseur. Le cas échéant, débranchez temporairement l'alimentation, rebranchez-la, puis utilisez la télécommande pour remettre l'appareil en marche.

Avis

- * ● En mode Chauffage, il arrive que l'appareil intérieur lance l'opération de dégivrage pendant de courtes périodes de temps. Pendant le dégivrage, si l'utilisateur règle de nouveau l'unité intérieure sur le mode Chauffage, le mode de dégivrage se poursuit, et le chauffage démarre au terme du dégivrage. Un certain temps peut donc s'écouler avant la production d'air chaud.
- * ● En mode Chauffage, le dessus de l'unité intérieure peut devenir chaud. Cela est dû au fait qu'un fluide caloporteur circule dans l'unité intérieure, même lorsqu'elle est à l'arrêt ; il ne s'agit pas d'un dysfonctionnement.

DIAGNOSTIC AUTOMATIQUE

Si « Er » apparaît sur l'indicateur de température, cela signifie que l'inspection du système de climatisation est nécessaire. Veuillez consulter un technicien agréé.

