

AIR CONDITIONER

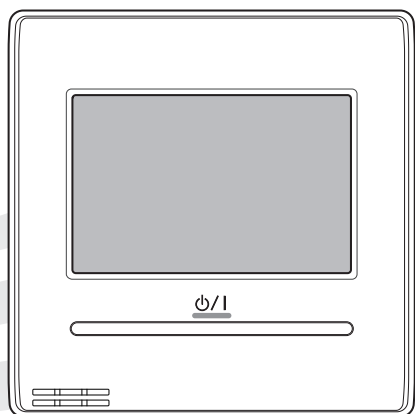

OPERATING MANUAL
WIRED REMOTE CONTROLLER

English

BEDIENUNGSANLEITUNG
KABEL-FERNBEDIENUNG

Deutsch

MODE D'EMPLOI
TÉLÉCOMMANDE FILAIRE

Français

MANUAL DE FUNCIONAMIENTO
MANDO A DISTANCIA CON CABLE

Español

MANUALE DI ISTRUZIONI
UNITÀ DI CONTROLLO A FILO

Italiano

ΕΓΧΕΙΡΙΔΙΟ ΛΕΙΤΟΥΡΓΙΑΣ
ΕΝΣΥΡΜΑΤΟ ΤΗΛΕΧΕΙΡΙΣΤΗΡΙΟ

Ελληνικά

MANUAL DE FUNCIONAMENTO
CONTROLO REMOTO COM FIOS

Português

РУКОВОДСТВО ПО ЭКСПЛУАТАЦИИ
ПРОВОДНОЙ ПУЛЬТ ДИСТАНЦИОННОГО УПРАВЛЕНИЯ

Русский

KULLANIM KILAVUZU
KABLOLU UZAKTAN KUMANDA

Türkçe

KEEP THIS MANUAL FOR FUTURE REFERENCE

DIESE ANLEITUNG BITTE SORGFÄLTIG AUFBEWAHREN

CONSERVEZ CE MODE D'EMPLOI AFIN DE POUVOIR VOUS Y RÉFÉRER ULTÉRIEUREMENT

GUARDE ESTE MANUAL PARA PODERLO CONSULTAR EN EL FUTURO

CONSERVARE QUESTO MANUALE PER OGNI EVENTUALE FUTURO RIFERIMENTO

ΚΡΑΤΗΣΤΕ ΤΟ ΕΓΧΕΙΡΙΔΙΟ ΓΙΑ ΜΕΛΛΟΝΤΙΚΗ ΑΝΑΦΟΡΑ

GUARDE ESTE MANUAL PARA CONSULTA POSTERIOR

СОХРАНИТЕ НАСТОЯЩЕЕ РУКОВОДСТВО ДЛЯ БУДУЩИХ ССЫЛОК

BU KILAVUZU, DAHA SONRA BAFIVURMAK ÜZERE SAKLAYIN

[Original instructions]

PART No. 9380859062

MANUAL DE FUNCIONAMIENTO

Pieza N.º 9380859062
MANDO A DISTANCIA CON CABLE

Contenido

INTRODUCCIÓN	
■ PRECAUCIONES DE SEGURIDAD	3
■ PERFIL DEL SISTEMA.....	3
1 Terminología	3
2 Configuración de la contraseña.....	4
3 Nombre de las piezas	4
1 MONITOR	
1-1 Monitor	5
1-1-1 Pantalla de modo del monitor	5
1-1-2 Pantalla de Estado.....	5
1-1-3 Bloqueo infantil.....	6
1-1-4 Paro Emergencia	6
2 CONTROL	
2-1 Act. y Des.	7
2-2 Ajustes de Funcionamiento	7
2-2-1 Ajuste del modo de funcionamiento.....	7
2-2-2 Ajuste de la Temperatura	7
2-2-3 Ajuste de la velocidad del ventilador.....	7
3 AJUSTES	
3-1 Seleccione los elementos de ajuste	8
3-2 Ajuste dirección flujo aire	8
3-2-1 Dirección del aire VT (Vertical)	8
3-2-2 Usar VT (Vertical) individual.....	8
3-3 Ajuste Reloj.....	9
3-3-1 Tempor. activado.....	9
3-3-2 Tempor. desactivado	9
3-3-3 Tempor. desact. auto.....	10
3-4 Aj. tempor. sem.....	11
3-4-1 Activar programa.....	11
3-4-2 Ajuste de programación	11
3-4-3 Ajuste día Off	12
3-5 Ajuste Especial.....	13
3-5-1 Ahorro	13
3-5-2 Aj. ret. auto. temp.....	13
3-5-3 Ajustes Rango Temperatura	14
3-5-4 Ajuste sensor humano	14
3-5-5 Crol. ventil. ahorro energía	15
3-6 Horario Verano (Horario de ahorro de luz diurna).....	15
3-7 Preferencia.....	15
3-7-1 Calibración del panel	16
3-7-2 Ajuste de retroiluminación.....	16
3-7-3 Contraste.....	17

3-8 Configuración inicial	17
3-8-1 Ajuste del idioma.....	17
3-8-2 Ajuste Fecha	17
3-8-3 Ajuste de la unidad de temperatura.....	18
3-8-4 Aj. Nom. Gr. Contr. Rem.	19
3-8-5 Aj. sens. mando	19
3-8-6 Ajuste de la contraseña	19
3-8-7 Aj. elem. pant.	20
3-9 Mantenimiento.....	20
3-9-1 Historial de errores.....	21
3-9-2 Ajuste lista estado.....	21
3-9-3 Reajuste de la señal del filtro.....	21
3-9-4 Versión	21

4 CONSEJOS DE FUNCIONAMIENTO

4-1 Pantalla de verificación cuando el ajuste es completo.....	22
4-2 Rango de temperaturas ajustable.....	22

5 OTROS

5-1 Dimensiones del perfil.....	22
5-2 Especificaciones	22
5-3 Código de error	22

Dependiendo de la configuración y el ajuste de su sistema de aire acondicionado, algunos contenidos que figuran en las ilustraciones de pantalla en este manual pueden diferir de la visualización de pantalla que está utilizando.

Estructura de la pantalla

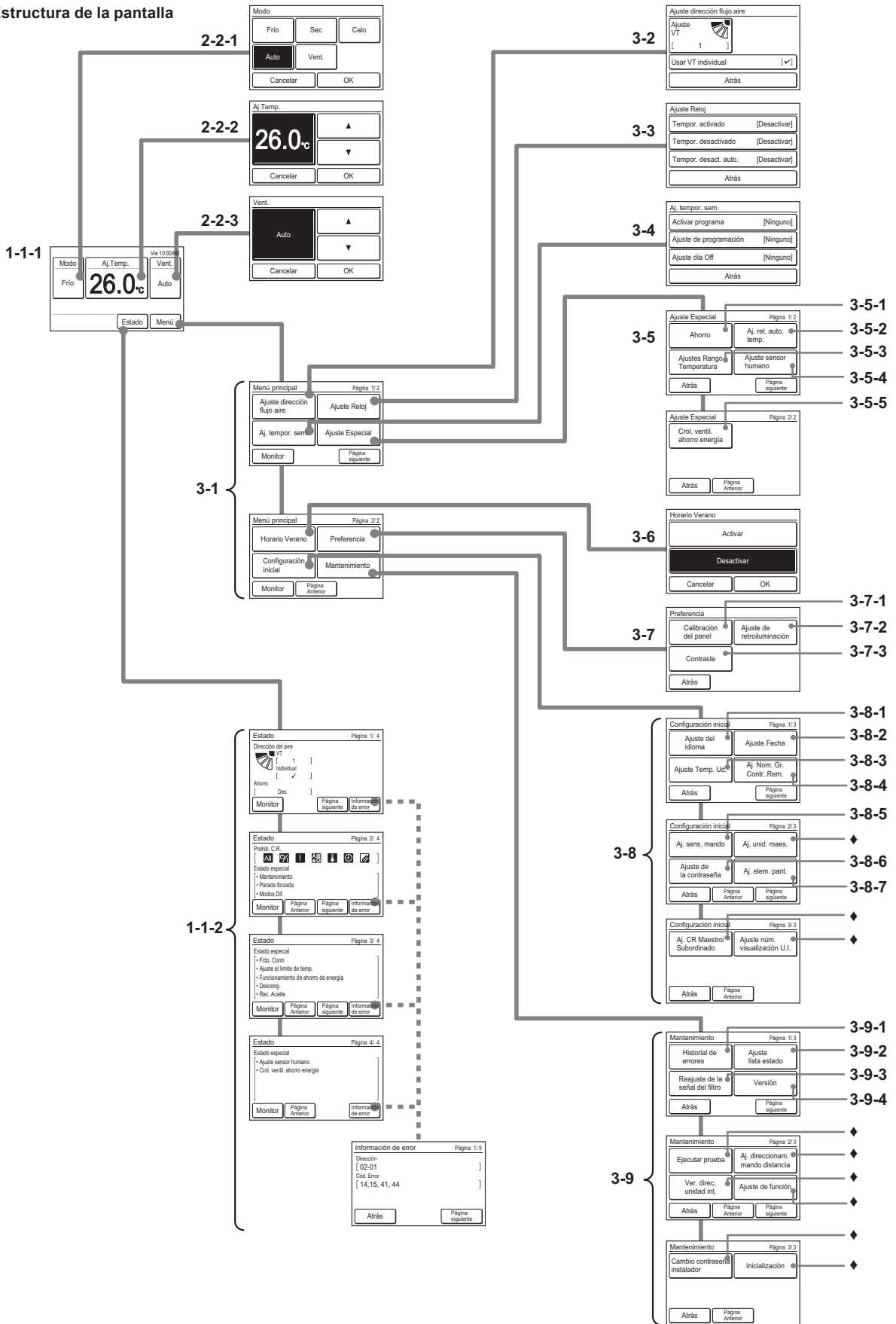



♦ Para el instalador

INTRODUCCIÓN

■ PRECAUCIONES DE SEGURIDAD

- Las "PRECAUCIONES DE SEGURIDAD" indicadas en este manual contienen información importante relativa a su seguridad. No las pase por alto.

 ADVERTENCIA	Esta marca indica procedimientos que, de no realizarse correctamente, pueden provocar la muerte del usuario o lesiones graves.
Si se produce un funcionamiento incorrecto (olor a quemado, etc.), detenga el funcionamiento inmediatamente, desconecte el circuito eléctrico y consulte con personal de mantenimiento autorizado.	
No repare o modifique usted mismo cualquier cable dañado. Deje que lo haga el personal de mantenimiento autorizado. Un trabajo incorrecto provocará una descarga eléctrica o un incendio.	
Al mudarse, consulte con el personal de mantenimiento autorizado en relación a la desinstalación e instalación de esta unidad.	
No toque con las manos húmedas. Puede causar una descarga eléctrica.	
Si existe la posibilidad de que algún niño pueda acercarse a la unidad, tome las medidas necesarias para que no puedan tocarla.	
No la repare o modifique usted mismo. Puede causar fallos o accidentes.	
No utilice gases inflamables cerca de la unidad. Puede causar un fuego debido a una fuga de gas.	
Desechar los materiales de embalaje de modo seguro. Romper y desechar las bolsas de plástico del embalaje para que los niños no puedan jugar con ellas. Existe riesgo de asfixia si los niños juegan con las bolsas de plástico originales.	
Este aparato no está destinado para el uso por parte de personas (incluyendo niños) con sus capacidades físicas, sensoriales o mentales reducidas o con falta de experiencia y conocimiento, a menos que estén bajo supervisión o se les hayan dado instrucciones relativas al uso del aparato por una persona responsable de su seguridad. Los niños deben ser supervisados para asegurarse de que no juegan con el aparato.	

 PRECAUCIÓN	Esta marca indica procedimientos que, de no seguirse correctamente, pueden provocar daños personales al usuario o daños a la propiedad.
No colocar recipientes con líquidos encima de esta unidad. Hacerlo puede provocar calentamiento, incendios o una descarga eléctrica.	
No exponer esta unidad directamente al agua. Hacerlo provocará problemas, descargas eléctricas o calentamiento.	
No coloque dispositivos eléctricos en un radio de 1 m (40 in) de esta unidad. Puede causar un funcionamiento incorrecto o un fallo.	
No use fuego cerca de esta unidad o coloque un aparato calefactor en sus cercanías. Puede causar un funcionamiento incorrecto.	
No tocar los interruptores con objetos afilados. Hacerlo provocará lesiones, problemas o descargas eléctricas.	
No introduzca artículos en las rendijas de esta unidad. Hacerlo provocará problemas, calentamientos o descargas eléctricas.	

■ PERFIL DEL SISTEMA

1 Terminología

Términos relacionados con el sistema

- Sistema de bomba de calor:**
Este es un sistema estándar. Las unidades interiores conectadas a la misma unidad exterior no llevan a cabo la operación de refrigeración y la operación de calefacción simultáneamente.
- Grupo C.R. (Grupo de controlador remoto):**
Esto forma un grupo al conectar unidades interiores mediante un cable del control remoto. Una unidad de la unidad interior sin grupo compone un Grupo de controlador remoto. Es la unidad mínima de funcionamiento.
- Sistema refrigerante:**
Esto es un sistema compuesto de unidades interiores y unidades exteriores conectadas mediante la misma tubería del refrigerante.
- Controlador central:**
Un control remoto central puede controlar el Grupo de controlador remoto múltiple. Existe un system controller, un controlador de panel de contacto y un controlador remoto central.
- Controlador remoto estándar:**
Un control remoto estándar es un control remoto que controla 1 grupo de controlador remoto. Esta unidad corresponde a esto. Esta unidad no puede usarse junto con un mando a distancia con cable de 3 cables. Se puede usar un mando a distancia inalámbrico junto con esta unidad.

Términos relacionados con la dirección

- Dirección del controlador remoto:**
Esto es una ID asignada individualmente de forma separada de la dirección unidad interior a las unidades interiores que forman un Grupo de controlador remoto.

2 Configuración de la contraseña

Esta unidad puede establecer los siguientes 2 tipos de contraseñas:

- (a) Contraseña
La contraseña se pide por el ajuste que requiere administración. Para una descripción del ajuste y cambio de la contraseña, consulte [3. AJUSTES] → [3.8 Configuración inicial] → [3-8-6 Ajuste de la contraseña] .
- (b) Contraseña del instalador
Esta contraseña será solicitada para ajustes importantes durante la instalación.

Notas

Si olvida su contraseña, póngase en contacto con su distribuidor local.

3 Nombre de las piezas

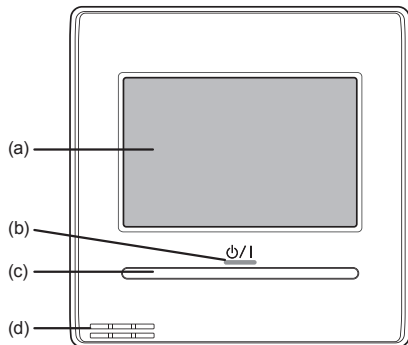

- (a) Pantalla del panel táctil
 - Cuando se toca la pantalla o se pulsa el botón Act./Des. mientras la retroiluminación está ajustada en Activar, luces de retroiluminación. La retroiluminación se apaga 30 ó 60 segundos tras la última operación. Cuando la retroiluminación está ajustada en Desactivar, no se ilumina. Para una descripción del ajuste de la retroiluminación, consulte [3. AJUSTES] → [3-7 Preferencia] → [3-7-2 Ajuste de retroiluminación]
 - Toque ligeramente el panel táctil con las puntas de sus dedos. También puede usarse un lápiz óptico disponible comercialmente. Si se pulsa con demasiada fuerza o se maneja con un varilla, lápiz o bolígrafo, etc., la pantalla se puede rayar o dañar.
 - No toque simultáneamente 2 o más lugares. No se puede llevar a cabo una operación correcta.
 - Al limpiar la pantalla del panel táctil, establecer el bloqueo seguridad infantil previene el funcionamiento erróneo. (Consulte [1 MONITOR] → [1-1 Monitor] → [1-1-3 Bloqueo infantil].) Al limpiar, no use detergente o alcohol, disolvente de pintura, etc. Causará accidentes o pérdida de apariencia.
- (b) Lámpara LED (indicador de alimentación)
Permanece iluminada durante el funcionamiento de la unidad interior. Parpadea cuando se genera un error.
- (c) Botón Act./Des.
- (d) Sensor de temperatura de la habitación (interior)
Es necesario realizar ajustes para usar este sensor. Consulte [3 AJUSTES] → [3-8 Configuración inicial] → [3-8-5 Aj. sens. mando].

1 MONITOR

1-1 Monitor

1-1-1 Pantalla de modo del monitor

La pantalla de modo del monitor es la pantalla inicial de esta unidad.

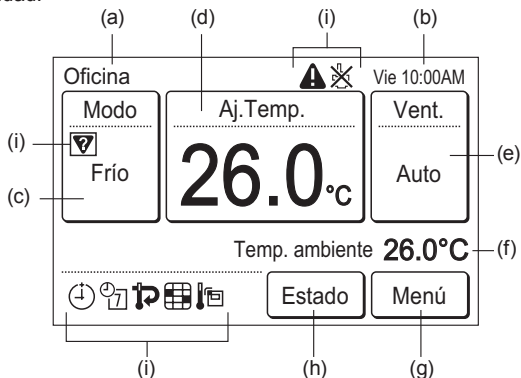

- (a) Nom. Gr. Contr. Rem.: Nombre del grupo de controlador remoto al que está conectado esta unidad. Consulte [3 AJUSTES] → [3-8 Configuración inicial] → [3-8-4 Ajuste del Nombre del Grupo de controlador remoto].
- (b) Reloj: Consulte [3 AJUSTES] → [3-8 Configuración inicial] → [3-8-2 Ajuste Fecha].
- (c) Modo: Si se toca, la visualización cambiará a la pantalla "Modo". Consulte [2 CONTROL] → [2-2 Ajustes de Funcionamiento] → [2-2-1 Ajuste del modo de funcionamiento].
- (d) Aj. Temp.: Cuando se toca esto, la visualización cambia a la pantalla de ajuste de temperatura. Consulte [2 CONTROL] → [2-2 Ajustes de Funcionamiento] → [2-2-2 Ajuste de la Temperatura].
- (e) Vent.: Cuando se toca esto, la visualización cambia a la pantalla de ajuste de la velocidad del ventilador. Consulte [2 CONTROL] → [2-2 Ajustes de Funcionamiento] → [2-2-3 Ajuste de la velocidad del ventilador].
- (f) Temp. ambiente: Se muestra la temperatura ambiente percibida por esta unidad. Consulte [3 AJUSTES] → [3-8 Configuración inicial] → [3-8-7 Aj. elem. pant.].
- (g) Menú: Al tocarse, la visualización cambia a la pantalla "Menú". Consulte [3 AJUSTES].
- (h) Estado: Cuando se toca esto, la visualización cambia a la pantalla "Estado". Consulte [1-1-2 Pantalla de Estado].
- (i) Iconos de estado: (*: Funciones ajustadas en inactivas en la fábrica y no se visualizan en la pantalla "Modo del monitor". Para activar las funciones, póngase en contacto con el personal de mantenimiento autorizado.)

- ⚠ El error se produjo. Consulte [1-1-2 Pantalla de Estado] → < Pantalla de información de error >.
- ⊗ El funcionamiento desde esta unidad está prohibido por el Controlador Central. Consulte [1-1-2 Pantalla de Estado].
- ❏ Discordancia del modo. Se selecciona el modo que no puede funcionar simultáneamente. Consulte [1-1-2 Pantalla de Estado].
- ⌚ Se ajusta el Tempor. activado, Temporizador desactivado o Tempor. desact. auto. Consulte [3 AJUSTES] → [3-3 Ajuste Reloj].
- 📅 El temporizador semanal es ajustado. Consulte [3 AJUSTES] → [3-4 Aj. tempor. sem.].

- 🔄 Se ajusta el restablecimiento automático de la temperatura. Consulte [3 AJUSTES] → [3-5 Ajuste Especial] → [3-5-2 Aj. ret. auto. temp.].
- 📅 Muestra que es hora de limpiar el filtro*. Consulte [3 AJUSTES] → [3-9 Mantenimiento] → [3-9-3 Reajuste de la señal del filtro].
- 🌡 Se usa el sensor de temperatura de esta unidad*. Consulte [3 Ajustes] → [3-8 Configuración inicial] → [3-8-5 Aj. sens. mando].

Para la visualización de la pantalla que no sea chino, este producto usa una fuente de mapa de bits creada y desarrollada por Ricoh Company, Ltd.

1-1-2 Pantalla de Estado

Se muestran el estado de ajuste del control remoto y de la unidad interior.

Toque [Estado] en la pantalla de modo del monitor. Se visualiza la pantalla "Estado".



La pantalla "Estado" tiene 2, 3 o 4 páginas a las que pueden accederse tocando [Página siguiente] o [Página Anterior]. Al tocar [Monitor], la visualización regresa a la pantalla de modo del monitor.

< Página 1 >

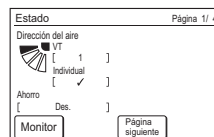

- Dirección del aire*: Se mostrará el ajuste de la dirección flujo aire. El ajuste solamente aparecerá para las unidades interiores que puedan ajustar direcciones de flujo de aire. "Individual" se visualiza únicamente al conectar el mando a distancia a una unidad interior que sea compatible con la función apropiada. Al realizar el ajuste, [✓] es visualizado. Consulte [3 AJUSTES] → [3-2 Ajuste dirección flujo aire] → [3-2-2 Usar VT (Vertical) individual].
- Ahorro: Se muestra la Act. o Des. del ajuste del ajuste de ahorro.

< Página 2 >



- Prohib. C.R.: Se muestran mediante iconos las funciones cuyas operaciones desde esta unidad y desde el control remoto tipo inalámbrico están prohibidas por el Controlador Central. Los contenidos de cada icono son como sigue:

- 🚫 :Todas las operaciones
- 🌡 :Act. y Des.
- 📅 :Act.
- ⚙ :Ajuste de modo
- 🌡 :Ajuste de temperatura
- ⌚ :Ajuste Reloj
- 📅 :Reajuste de la señal del filtro

Si intenta operar o ajustar la función prohibida, se muestra la siguiente pantalla y no es posible la operación o el ajuste. Cuando se toca [Cerrar], la visualización vuelve a la pantalla antes de que se realizase la operación.

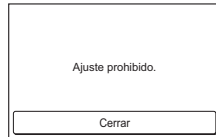

< Página 2 (a 3 o 4) >

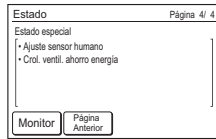
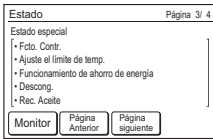

- Estado especial (página 2, 3 o 4)
Se visualiza el estado de la unidad interior. Si los contenidos a visualizar exceden 3, serán visualizados en la página siguiente (página 3 o 4). Los contenidos de estado son como sigue: (Solamente se visualizan los elementos compatibles con la unidad interior o en funcionamiento).

Mantenimiento:

La unidad interior es inspeccionada. El funcionamiento de la unidad interior se detiene durante este tiempo.

Parada forzada:

La unidad interior se detiene forzosamente mediante entrada externa.

Discordancia del modo:

Un modo que no puede ser operado simultáneamente con una unidad interior maestra u otra unidad interior en funcionamiento se establece en el mismo grupo SR de un sistema de recuperación del calor o en el mismo sistema refrigerante de un sistema de bomba de calor. En este caso, ya que el modo se cambia al modo ventilador, reinicie a un modo que pueda ser operado simultáneamente.

Funcionamiento controlado:

Este contenido se muestra en la unidad interior subordinada cuando la unidad interior maestra se ajusta en el sistema refrigerante o el Grupo SR al que está conectada esta unidad. Cuando una unidad interior maestra no está ajustada, esto muestra que hay ya otra unidad interior funcionando. Se puede seleccionar solo un modo ajustado por la unidad interior maestra o un modo que puede ser operado simultáneamente con otra unidad interior en funcionamiento. Consulte [4.CONSEJOS DE FUNCIONAMIENTO] para los modos que pueden ser operados simultáneamente.

Ajuste el límite de temp.:

El ajuste de la temperatura de la unidad interior es limitado por el controlador central.

Funcionamiento de ahorro de energía:

El ahorro de energía es ajustado mediante Energy Manager for System Controller.

Descong.:

En la operación de calefacción, la unidad exterior lleva a cabo la operación de Descong. El ventilador de la unidad interior se detiene durante este tiempo.

Rec. aceite:

La unidad exterior lleva a cabo la operación de Rec. aceite. El ventilador de la unidad interior puede ser detenido durante este tiempo.

Ajuste sensor humano:

Se activa esta función. Consulte [3 AJUSTES] → [3-5 Ajuste Especial] → [3-5-4 Ajuste sensor humano].

Crol. ventil. ahorro energía:

Se activa esta función. Consulte [3 Ajustes] → [3-5 Ajuste Especial] → [3-5-5 Crol. ventil. ahorro energía].

< Pantalla de información de error >

Se muestra [Información de error] solo cuando hay un historial de errores. Cuando se toca [Información de error], la visualización cambia a la pantalla "Información de error". Consulte [5-3 Código de error] sobre los errores.

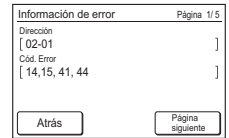
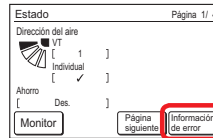

1-1-3 Bloqueo infantil

Al visualizar esta pantalla tocando la pantalla de modo del monitor, la unidad activará el bloqueo seguridad infantil.

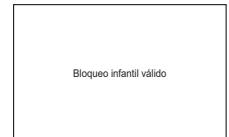

- Ajustar/Reiniciar bloqueo seguridad infantil:
Pulse el botón Act./Des. durante 4 segundos o más mientras toca una zona del exterior de la sección de funcionamiento de la pantalla de modo del monitor (sin respuesta incluso al tocarse). Se puede realizar el ajuste/reajuste incluso mientras la unidad interior está detenida. Este ajuste no puede realizarse en pantallas distintas a la pantalla de modo del monitor.

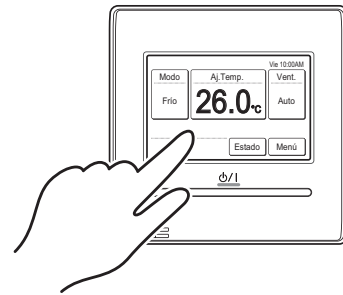

1-1-4 Paro Emergencia

Se muestra esta pantalla cuando el sistema fue parado de emergencia por una operación desde el exterior. Al reiniciar la parada de emergencia, se visualiza la pantalla de modo del monitor.

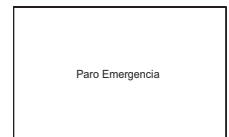

2 CONTROL

2-1 Act. y Des.

- (1) Pulse el botón [Act./Des.].

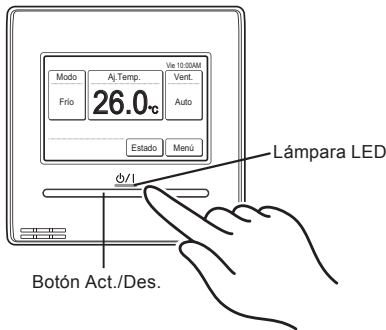

La lámpara LED permanece iluminada mientras la unidad interior está en funcionamiento.

Notas

El botón Act./Des. no puede accionarse en pantallas distintas a la pantalla de modo del monitor.

2-2 Ajustes de Funcionamiento

2-2-1 Ajuste del modo de funcionamiento

- (1) Toque [Modo] en la pantalla de modo del monitor.
- (2) Se muestra la pantalla "Modo". Seleccione el modo de funcionamiento.

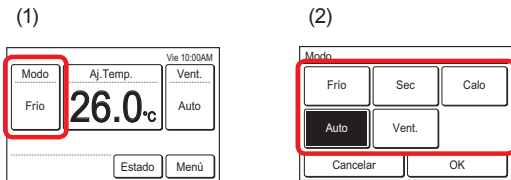

Notas

Solo se muestran los modos seleccionables. Los modos seleccionables pueden ser diferentes dependiendo de la configuración del sistema y del estado de funcionamiento.

Cuando se selecciona el "Vent.", la temperatura no se puede ajustar.

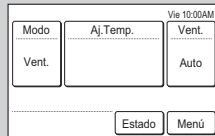

Al seleccionar "Auto" en "Unidad interior maestra", "(Auto)" es visualizado en la pantalla de modo del monitor de la unidad interior secundaria.

Cuando se cambia el modo de funcionamiento en un sistema de recuperación del calor, las preparaciones para el funcionamiento pueden llevar algún tiempo, pero esto no indica un funcionamiento incorrecto.

- (3) Al tocar [OK], la visualización regresa a la pantalla de modo del monitor.

2-2-2 Ajuste de la Temperatura

- (1) Toque [Aj.Temp.] en la pantalla de modo del monitor.
- (2) Se muestra la pantalla "Aj.Temp.". Ajuste la temperatura ambiente con [▲] o [▼].

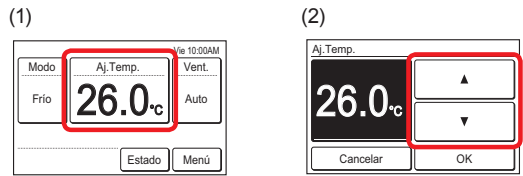

Notas

El rango de la temperatura ajustable es diferente dependiendo del modo de funcionamiento. Consulte [4 CONSEJOS DE FUNCIONAMIENTO] → [4-2 Rango de temperaturas ajustable].

Cuando el "Ajustes Rango Temperatura" está ajustado, la temperatura seleccionable se ajusta al ajuste. Consulte [3 AJUSTES] → [3-5 Ajuste Especial] → [3-5-3 Ajustes Rango Temperatura].

- (3) Al tocar [OK], la visualización regresa a la pantalla de modo del monitor.

2-2-3 Ajuste de la velocidad del ventilador

- (1) Toque [Vent.] en la pantalla de modo del monitor.
- (2) Se visualiza la pantalla "Vent.". Seleccione la velocidad del ventilador con [▲] o [▼].

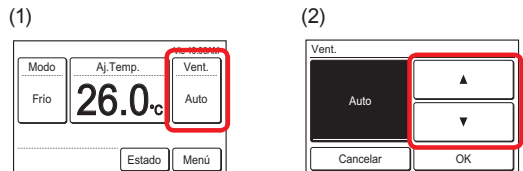

- (3) Al tocar [OK], la visualización regresa a la pantalla de modo del monitor.

3 AJUSTES

3-1 Seleccione los elementos de ajuste

- 1) Toque [Menú] en la pantalla de modo del monitor.



- 2) Se visualiza la pantalla "Menú principal". La pantalla tiene 2 páginas que son cambiadas tocando [Página siguiente] o [Página Anterior]. (No se visualizan los elementos no compatibles con la unidad interior.)

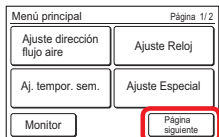

Cuando se toca el elemento a ajustar, se muestra cada pantalla de ajuste. Consulte la descripción de cada elemento para obtener más detalles. Cuando cada elemento es completado o cancelado, la visualización vuelve a esta pantalla. Al tocar [Monitor], la visualización regresa a la pantalla de modo del monitor.

3-2 Ajuste dirección flujo aire

- 1) Toque [Ajuste dirección flujo aire] en la pantalla "Menú principal".

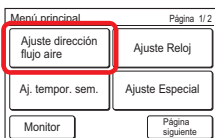

Notas

Para las unidades interiores sin función de ajuste de dirección de flujo de aire, [Ajuste dirección flujo aire] no visualizado.

- 2) Se visualiza la pantalla "Ajuste dirección flujo aire". Cuando se toca [Ajuste VT], se muestra pantalla de ajuste.

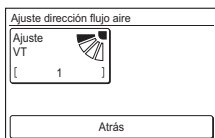

Si este mando a distancia está conectado a una unidad interior de tipo casete con una función de control de flujo de aire individual, [Usar VT individual] será visualizado.

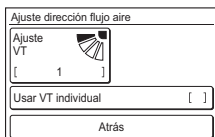

Para esta operación, consulte "3-2-2 Usar VT (Vertical) individual".

Cuando se toca [OK] o [Cancelar] en cada pantalla de ajuste, la visualización vuelve a esta pantalla. Cuando se toca [Atrás], la visualización vuelve a la pantalla "Menú principal".

Notas

Al usar esta unidad conjuntamente con un mando a distancia inalámbrico, la dirección del flujo de aire de la unidad interior podría no coincidir con la dirección indicada en esta unidad.

3-2-1 Dirección del aire VT (Vertical)

- 1) Toque [Ajuste VT] en la pantalla "Ajuste dirección flujo aire".
- 2) La pantalla "Ajuste dirección flujo aire VT" es visualizada. Toque [▲] o [▼] y ajuste la dirección del flujo del aire o "Vaivén".

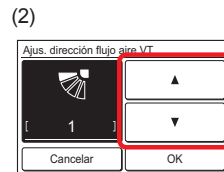
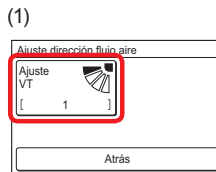

- 3) Si toca [OK] después de los ajustes, los datos serán transmitidos a la unidad interior y la visualización regresará a la pantalla "Ajuste dirección flujo aire".

3-2-2 Usar VT (Vertical) individual

"Usar VT individual" únicamente puede usarse con las unidades interiores de tipo casete que sean compatibles con esta función. La dirección del flujo de aire puede establecerse para cada salida de las unidades interiores sencillas o múltiples conectadas a este mando a distancia.

- 1) Toque [Usar VT individual] en la pantalla "Ajuste dirección flujo aire".
- 2) Si hay múltiples unidades interiores conectadas a este mando a distancia, se visualizará la pantalla de selección de unidad interior. Si solamente hay conectada una unidad interior, la pantalla de (3) será visualizada. Cuando la pantalla (2) tiene 2 páginas a las que pueden accederse tocando [Página siguiente] o [Página Anterior]. Toque la unidad interior a ajustar. [✓] se visualizará en las unidades interiores ajustadas.

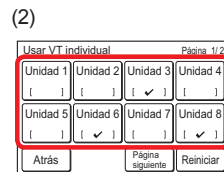
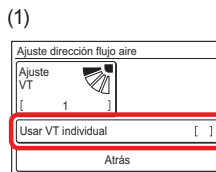

Notas

- Para eliminar el ajuste de la dirección del flujo de aire de todas las unidades interiores visualizadas, toque [Reiniciar]. Si toca [Sí] en la pantalla de confirmación, el ajuste desaparecerá y cambiará al ajuste de la dirección del flujo de aire de "Ajuste VT" (consulte 3-2-1).
- Si desea cambiar el orden de las unidades interiores visualizadas en la pantalla de selección de unidad interior, consulte con su instalador o personal de servicio.

- (3) Se visualiza la pantalla de selección de puerto de salida que ajusta la dirección del flujo de aire. Toque el puerto de salida a ajustar. Compruebe la posición de cada puerto de salida en función de la marca “◆” del cuerpo de la unidad interior.

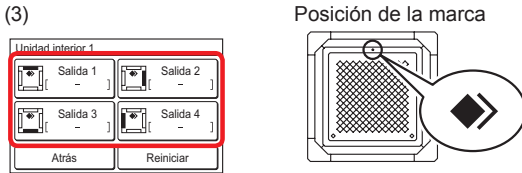

Notas

- Si configura el ajuste de dirección del flujo de aire de “Ajuste VT” (consulte 3-2-1) en el puerto de salida, “—” se visualizará en la pantalla del puerto de salida.
- Para eliminar los cuatro ajustes del puerto de salida, toque [Reiniciar]. Si toca [Sí] en la pantalla de confirmación, el ajuste desaparecerá y cambiará al ajuste de la dirección del flujo de aire de “Ajuste VT” (consulte 3-2-1).

- (4) Se visualiza la pantalla de ajuste de la dirección del flujo de aire. Toque [▲] o [▼] y ajuste la dirección del flujo del aire o “Vaivén”.

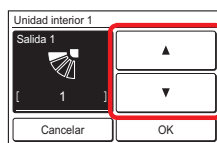

Al tocar [OK], la visualización vuelve a la pantalla de (3). Si toca [Atrás] en la pantalla de (3), la visualización regresará a la pantalla de (2). Si toca [Atrás] en la pantalla de (2), la visualización regresará a la pantalla de (1).

3-3 Ajuste Reloj

- (1) Toque [Ajuste Reloj] en la pantalla “Menú principal”.
 (2) Se muestra la pantalla “Ajuste Reloj”.

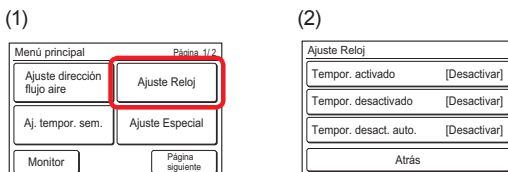

Son posibles los siguientes ajustes del reloj:

- Tempor. activado:
La unidad interior detenida empieza a funcionar tras la hora establecida.
- Tempor. desactivado:
La unidad interior en funcionamiento se detiene tras la hora establecida.
- Tempor. desact. auto.:
Cuando el funcionamiento de la unidad interior se inició mediante el botón Act./Des. de esta unidad, el funcionamiento se detiene tras el tiempo ajustado.

Cuando se toca el elemento a ajustar, la visualización cambia a cada pantalla de ajuste. Cuando cada elemento es completado o cancelado, la visualización vuelve a esta pantalla. Cuando se toca [Atrás], la visualización vuelve a la pantalla “Menú principal”.

3-3-1 Tempor. activado

- (1) Toque [Tempor. activado] en la pantalla “Ajuste Reloj”. Si visualiza la pantalla “Verificar Contraseña”, introduzca la contraseña y toque [OK].

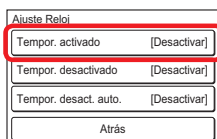

Active el Temporizador activado.

- (2) Aparecerá la pantalla “Tempor. activado”. Toque [Activar/Desactivar] en la pantalla “Tempor. activado”.
 (3) Aparecerá la pantalla “Activar/Desactivar”. Toque [Activar].

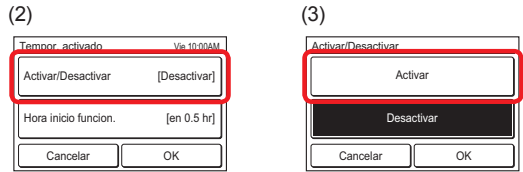

Cuando se toca [OK], la visualización vuelve a la pantalla “Tempor. activado”.

Ajuste la Hora inicio funcion.

- (4) Toque [Hora inicio funcion.] en la pantalla “Tempor. activado”. Aparecerá la pantalla “Hora inicio funcion.”.
 (5) Ajuste la hora tocando [▲] o [▼].

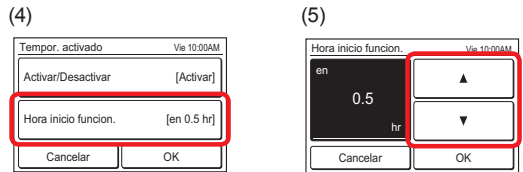

Cuando se toca [OK], la visualización vuelve a la pantalla “Tempor. activado”.

Notas

Se pueden ajustar hasta 24 horas.

Aplique el ajuste.

- (6) Toque [OK] en la pantalla “Tempor. activado”. Una vez que se mostró la pantalla de cambio de ajuste, la visualización vuelve a la pantalla “Ajuste Reloj”.

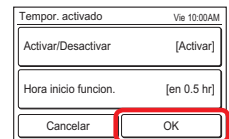

3-3-2 Tempor. desactivado

- (1) Toque [Tempor. desactivado] en la pantalla “Ajuste Reloj”. Si visualiza la pantalla “Verificar Contraseña”, introduzca la contraseña y toque [OK].

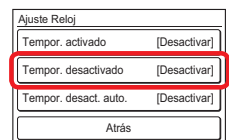

Active el Temporizador desactivado.

- (2) Aparecerá la pantalla “Tempor. desactivado”. Toque [Activar/Desactivar].
 (3) Aparecerá la pantalla “Activar/Desactivar”. Toque [Activar].

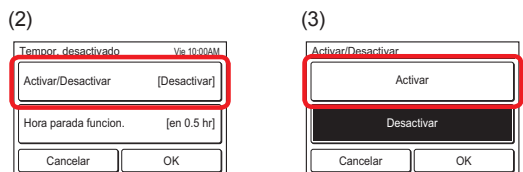

Cuando se toca [OK], la visualización vuelve a la pantalla “Tempor. desactivado”.

Ajuste la Hora parada funcion.

- (4) Toque [Hora parada funcion.] en la pantalla "Tempor. desactivado". Aparecerá la pantalla "Hora parada funcion."
- (5) Ajuste la hora tocando [▲] o [▼].

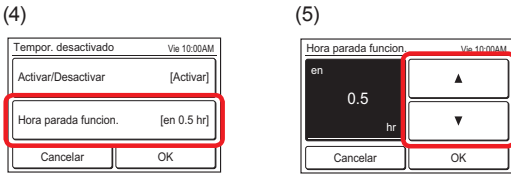

Cuando se toca [OK], la visualización vuelve a la pantalla "Tempor. desactivado".

Notas

Se pueden ajustar hasta 24 horas.

Aplique el ajuste.

- (6) Toque [OK] en la pantalla "Tempor. desactivado". Después de visualizarse la pantalla de cambio de ajuste, la visualización vuelve a la pantalla "Ajuste Reloj".

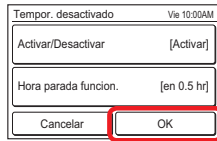

3-3-3 Tempor. desact. auto.

- (1) Toque [Tempor. desact. auto.] en la pantalla "Ajuste Reloj". Si visualiza la pantalla "Verificar Contraseña", introduzca la contraseña y toque [OK].

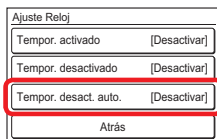

Active el Tempor. desact. auto.

- (2) Aparecerá la pantalla "Tempor. desact. auto.". Toque [Activar/Desactivar] en la pantalla "Tempor. desact. auto."
- (3) Aparecerá la pantalla "Activar/Desactivar". Toque [Activar].

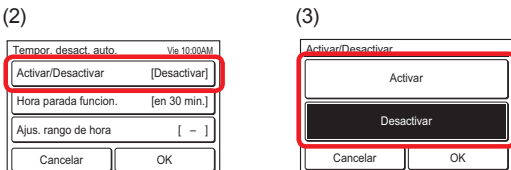

Cuando se toca [OK], la visualización vuelve a la pantalla "Tempor. desact. auto."

Ajuste la Hora parada funcion.

- (4) Toque [Hora parada funcion.] en la pantalla "Tempor. desact. auto."
- (5) Se visualiza la pantalla "Hora parada funcion.". Ajuste la hora con [▲] o [▼]. La hora puede ser ajustada dentro del rango de 30 a 240 mins. en incrementos de 10 mins.

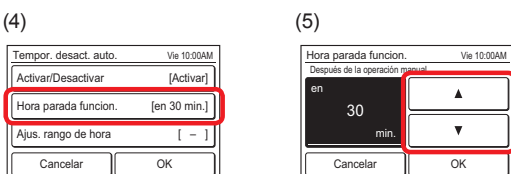

Cuando se toca [OK], la visualización vuelve a la pantalla "Tempor. desact. auto."

Ajuste del rango de la hora del Tempor. desact. auto.

- (6) Toque [Ajus. rango de hora] en la pantalla "Tempor. desact. auto."
- (7) Se muestra la pantalla "Ajus. rango de hora". Toque [Rango de hora].

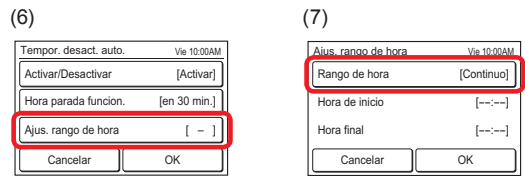

- (8) Se visualiza "Rango de hora". Al especificar un rango de tiempo para "Tempor. desact. auto.", toque [Esp. rango] y al ajustar activar todo el día, toque [Continuo].

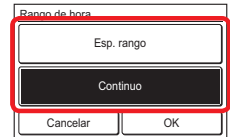

Cuando se toca [OK], la visualización vuelve a la pantalla "Ajus. rango de hora". Cuando se seleccionó [Continuo], vaya a (14).

- (9) Toque [Hora de inicio] en la pantalla "Ajus. rango de hora".
- (10) Se mostrará la pantalla "Hora de inicio". Ajuste la Hora de inicio tocando [▲] o [▼] en la pantalla "Hora de inicio".

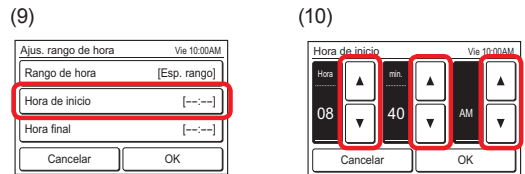

Cuando se toca [OK], la visualización vuelve a la pantalla "Ajus. rango de hora".

Notas

Se muestra la pantalla correspondiente al ajuste del formato de visualización de la hora.

- (11) Toque [Hora final] en la pantalla "Ajus. rango de hora".
- (12) Se mostrará la pantalla "Hora final". Ajuste la Hora final tocando [▲] o [▼].

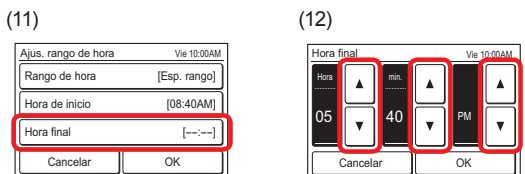

Cuando se toca [OK], la visualización vuelve a la pantalla "Ajus. rango de hora".

- (13) Toque [OK] en la pantalla "Ajus. rango de hora". La visualización vuelve a la pantalla "Tempor. desact. auto."

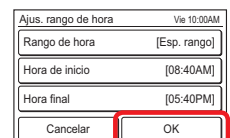

Aplique el ajuste.

- (14) Toque [OK] en la pantalla “Tempor. desact. auto.”. Una vez que se mostró la pantalla de cambio de ajuste, la visualización vuelve a la pantalla “Ajuste Reloj”.

Tempor. desact. auto.	Vie 10:00AM
Activar/Desactivar	[Activar]
Hora parada funcion.	[en 30 min.]
Ajus. rango de hora	[08:40AM-05:40PM]
Cancelar	OK

3-4 Aj. tempor. sem.

Se puede ajustar la programación del funcionamiento semanal. Se pueden crear dos modelos de programación. Se pueden establecer hasta 8 ajustes de hora para cada día.

- Toque [Aj. tempor. sem.] en la pantalla “Menú principal”. Una vez que se muestra la pantalla “Verificar Contraseña”, introduzca la contraseña y toque [OK].
- Se muestra la pantalla “Aj. tempor. sem.”.

(1)

Menú principal		Página 1/2	
Ajuste dirección flujo aire	Ajuste Reloj	Aj. tempor. sem.	Ajuste Especial
Monitor	Página siguiente		

(2)

Aj. tempor. sem.	
Activar programa	[Ninguno]
Ajuste de programación	[Ninguno]
Ajuste día Off	[Ninguno]
Atrás	

Se ajustan los siguientes contenidos:

- Activar programa:**
Se selecciona la programación a ser usada o se deshabilita temporalmente el Temporizador semanal.
- Ajuste de programación:**
Se crea la programación de funcionamiento diario. Se pueden crear dos modelos de programación. Se pueden establecer hasta 8 ajustes de hora cada día.
- Ajuste día Off:**
El Temporizador semanal puede desactivarse para cualquier día dentro del rango de 1 semana. Esto resulta útil cuando el funcionamiento no es necesario en vacaciones, etc. Cuando el día de ajuste ha pasado, se elimina su ajuste.

Quando se toca el elemento a ajustar, se muestra cada pantalla de ajuste. Consulte la descripción de cada elemento para obtener más detalles. Cuando cada elemento es completado o cancelado, la visualización vuelve a esta pantalla. Cuando se toca [Atrás], la visualización vuelve a la pantalla “Menú principal”.

3-4-1 Activar programa

Seleccione la programación a ser usada.

- Toque [Activar programa] en la pantalla “Aj. tempor. sem.”.
- Aparecerá la pantalla “Activar programa”. Seleccione y toque [Programación 1] o [Programación 2].

(1)

Aj. tempor. sem.	
Activar programa	[Ninguno]
Ajuste de programación	[Ninguno]
Ajuste día Off	[Ninguno]
Atrás	

(2)

Activar programa	
Programación 1	
Programación 2	
Ninguno	
Cancelar	OK

- Quando se toca [OK] después de que se muestra una pantalla de cambio de ajuste, la visualización vuelve a la pantalla “Aj. tempor. sem.”.

Notas

Para desactivar el uso de una programación ya establecida, toque [Ninguno] en la pantalla (2).

3-4-2 Ajuste de programación

Seleccione la programación a ser ajustada.

- Toque [Ajuste de programación] en la pantalla “Aj. tempor. sem.”.
- Se muestra la pantalla “Ajuste de programación”. Cuando se toca [Programación 1] o [Programación 2], se muestra cada pantalla de ajuste.

(1)

Aj. tempor. sem.	
Activar programa	[Programación 1]
Ajuste de programación	[Ninguno]
Ajuste día Off	[Ninguno]
Atrás	

(2)

Ajuste de programación	
Programación 1	[Ninguno]
Programación 2	[Ninguno]
Atrás	

Seleccione el día de la semana

- Seleccione tocando el día de la semana en el que se va a llevar a cabo la operación programada. Los ajustes para 4 veces se muestran en esta pantalla. Cuando los contenidos son verificados, cambie la página tocando [Página siguiente] o [Página Anterior].
- Quando se toca el área de visualización de la programación, la visualización cambia a la pantalla de ajuste de cada día de la semana.

(3)

Ajuste de programación 1		Vie 10:00AM	
Dom	Lun	Mar	Mié
Jue	Vie	Sáb	
1	2	3	4
5	6	7	8
Atrás	Restaur. tempor.	Copia	Página siguiente

(4)

Ajuste de programación 1		Vie 10:00AM	
Dom	Lun	Mar	Mié
Jue	Vie	Sáb	
1	2	3	4
5	6	7	8
Atrás	Restaur. tempor.	Copia	Página siguiente

Ajuste la programación para cada día de la semana.

- La pantalla de ajuste de cada día de la semana tiene 3 páginas que son cambiadas tocando [Página siguiente] o [Página Anterior]. Se puede visualizar el ajuste de hasta 3 horas en 1 página.

Lunes		Página 1/3	
1	2	3	4
5	6	7	8
Atrás	Restaur. tempor.	Copia	Página siguiente

Cada pulsación de hora de [1] a [8], permite ajustar la configuración detallada de dicha hora.

- Los elementos que pueden ser establecidos en una hora son [Tiem.Fc.], [Act./Des.], [Modo] y [Aj.Temp.]. Cuando se toca cada elemento, se muestra cada pantalla de ajuste. Para eliminar el ajuste de la hora seleccionada toque [Borrar]. Cuando se toca [Borrar], se muestra una pantalla de verificación. Cuando se toca [Sí] en la pantalla, se borra el ajuste.
- Toque [Tiem.Fc.] en la pantalla de (6), y ajuste el tiempo con [▲] o [▼].

(6)

Lunes 01		Vie 10:00AM	
Tiem.Fc.	Act./Des.		
Modo	Aj.Temp.		
Cancelar	Borrar	OK	

(7)

Tiem.Fc.		Vie 10:00AM	
Hora	min.	AM	
8	40	AM	
Cancelar	OK		

Quando se toca [OK], la visualización vuelve a la pantalla de (6).

Notas

El formato de la pantalla de ajuste se corresponde con la preferencia del “Ajuste del formato de visualización”.

- (8) Toque [Act./Des.] en la pantalla de (6) y seleccione [Act.], [Des.] o [Usar].

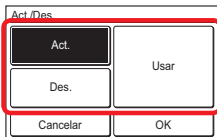

Cuando se toca [OK], la visualización vuelve a la pantalla de (6).

Notas

Cuando se selecciona [Usar], se usa el estado de la unidad interior inmediatamente antes de la operación del temporizador. Cuando fueron cambiados manualmente el funcionamiento y el ajuste Act./Des. antes de la operación del temporizador, se usan la nueva operación y los ajustes.

- (9) Toque [Modo] en la pantalla de (6) y seleccione el modo de funcionamiento.

Al tocar [OK], la visualización vuelve a la pantalla de (6).

- (10) Toque [Aj.Temp.] en la pantalla de (6), y ajuste la temperatura ambiente con [▲] o [▼].

Al tocar [OK], la visualización vuelve a la pantalla de (6).

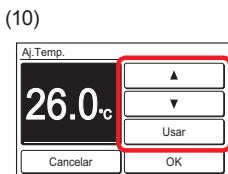
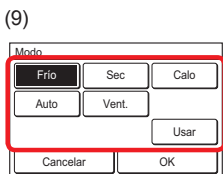

<Ejemplo de programa>

		Hora	Act./Des.	Modo	Temp.
Mañana	[1]	08:00 AM	Act.	Seco	28 °C
	[2]	10:00 AM	Usar	Frío	26 °C
Tarde	[3]	12:00 PM	Usar	Usar	24 °C
	[4]	3:00 PM	Des.	—	—
Noche	[5]	5:00 PM	Act.	Usar	Usar
	[6]	7:00 PM	Usar	Usar	26 °C
[7]	9:00 PM	Des.	—	—	—
—	[8]	—	—	—	—

Fin del ajuste de cada día de la semana.

- (11) Cuando se toca [OK] en la pantalla de (6), la visualización vuelve a la pantalla de (5). Cuando se continúa con el ajuste del mismo día de la semana, repita (5) a (11).

Cuando se toca [OK] en la pantalla de (5), la visualización vuelve a la pantalla de (3).

Su muestra una barra por encima del día de la semana con una programación establecida.

Al realizar un ajuste diferente en otros días de la semana, repita (3) a (11).

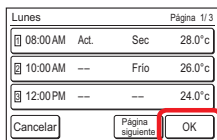
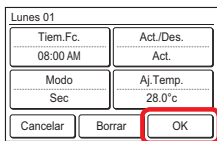

Copia del ajuste de cada día de la semana.

- (12) Los contenidos de los ajustes realizados en un determinado día de la semana pueden ser copiados a otros días de la semana. Toque el día de la semana a ser copiado y toque [Copia].



Luego, toque el día de la semana a ser pegado. Cuando se toca [Pegar] se muestra una barra puntuada sobre el día de la semana a ser pegado. Continúe pegando en otros días de la semana.

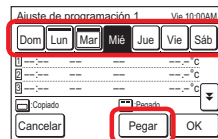

Para cancelar el pegar, toque el día de la semana seleccionado y toque [Eliminación de pegado].

Cuando se toca [OK] se muestra una pantalla de verificación.

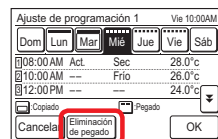

Cuando se toca [Sí] en la pantalla de verificación, se pega el ajuste.

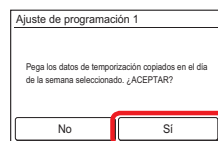

Borrar el ajuste de un día de la semana.

Para borrar los contenidos de ajuste de cada día de la semana, seleccione el día de la semana objetivo y toque [Restaur. tempori.].

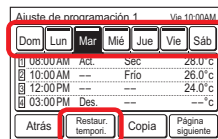

Aparecerá una pantalla de verificación. Cuando se toca [Sí], se borra el ajuste.

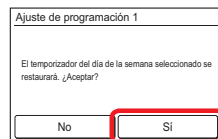

Fin del ajuste de programación.

Cuando se toca [Atrás], la visualización vuelve a la pantalla de (2).

Cuando se toca [Atrás] en la pantalla de (2), la visualización vuelve a la pantalla de (1).

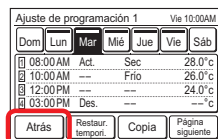

3-4-3 Ajuste día Off

Ajuste el día de la semana en el que el Temporizador semanal va a ser deshabilitado temporalmente. Cuando ha pasado el día establecido, el ajuste se borra.

- Toque [Ajuste día Off] en la pantalla "Aj. tempor. sem."
- Se muestra la pantalla "Ajuste día Off". Cuando se toca el día de la semana en el que el Temporizador semanal no va a ser llevado a cabo, se muestra una marca de comprobación.

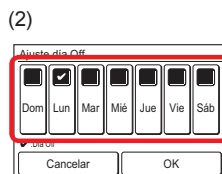
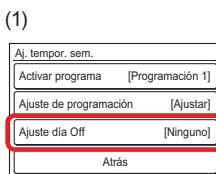

Cuando se complete el ajuste, toque [OK]. Una vez que se mostró la pantalla de ajuste completado, la visualización vuelve a la pantalla "Aj. tempor. sem."

3-5 Ajuste Especial

- 1) Toque [Ajuste Especial] en la pantalla "Menú principal".



- 2) Se muestra la pantalla "Ajuste Especial". Si la pantalla tiene múltiples páginas, pueden alternarse tocando [Página siguiente] o [Página Anterior].

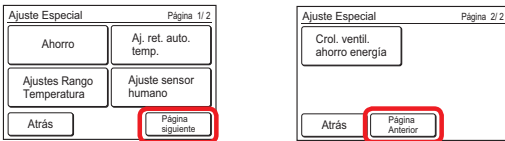

Se ajustan los siguientes contenidos:

(*: No se visualizan los elementos no compatibles con la unidad interior.)

- **Ahorro:**
El ajuste de temperatura se compensa automáticamente a lo largo de un período de tiempo determinado. Se suprime el consumo de energía estableciendo la temperatura alta durante la refrigeración y baja durante la calefacción.
- **Aj. ret. auto. temp.:**
Incluso si se cambia el ajuste de la temperatura durante el funcionamiento en los modos Frío o Calor, tras la hora ajustada, la temperatura retorna automáticamente a la temperatura establecida.
- **Ajustes Rango Temperatura:**
Se suprime el consumo de energía debido a un ajuste excesivo de la temperatura restringiendo el rango de ajuste de la temperatura para cada modo de funcionamiento de Auto, Frío/Sec o Calor.
- **Ajuste sensor humano*:**
"Sensor humano" detecta la ausencia de personas y realiza la siguiente operación de ahorro de energía. Para más información sobre "Sensor humano", consulte el manual de funcionamiento de la unidad interior.
[Guardado automático]
Si la ausencia continúa durante el tiempo establecido, el funcionamiento cambia a la operación de ahorro de energía.
[Desactivación auto]
Si la ausencia continúa durante el tiempo establecido, se detiene el funcionamiento de la unidad interior.
- **Crol. ventil. ahorro energía*:**
Si se alcanza la temperatura establecida durante el funcionamiento de refrigeración, el ventilador funcionará intermitentemente y ahorrará energía.

Cuando se toca el elemento a ajustar, la visualización cambia a cada pantalla de ajuste. Cuando cada elemento es completado o cancelado, la visualización vuelve a esta pantalla. Cuando se toca [Atrás], la visualización vuelve a la pantalla "Menú principal".

3-5-1 Ahorro

Act./Des. del Ahorro

- 1) Toque [Ahorro] en la pantalla "Ajuste Especial".
- 2) Se visualiza la pantalla "Ahorro". Toque [Act.] o [Des.] en la pantalla "Ahorro".

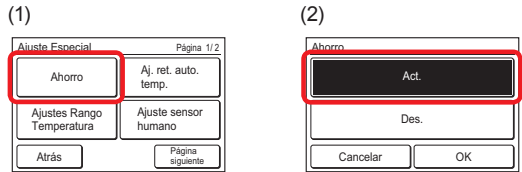

Cuando toca [OK], los datos se transmiten a la unidad interior y luego se vuelve a la pantalla "Ajuste Especial".

3-5-2 Aj. ret. auto. temp.

- 1) Toque [Aj. ret. auto. temp.] en la pantalla "Ajuste Especial". Cuando fue mostrada la pantalla "Verificar Contraseña", introduzca la contraseña y toque [OK].

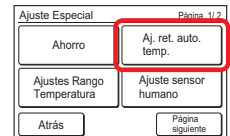

Activar el Aj. ret. auto. temp.

- 2) Aparecerá la pantalla "Ret. auto.". Toque [Activar/Desactivar] en la pantalla "Aj. ret. auto. temp."
- 3) Aparecerá la pantalla "Activar/Desactivar". Toque [Activar] en la pantalla "Activar/Desactivar".

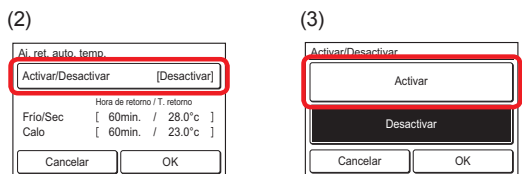

Cuando se toca [OK], la visualización vuelve a "Aj. ret. auto. temp."

Ajuste la Hora de retorno y la Temperatura

- 4) Toque [Hora de retorno/T. retorno] en la pantalla "Aj. ret. auto. temp."
- 5) Se muestra la pantalla "Ajuste". Cuando se toca [Frío/Se] o [Calo] en la pantalla "Ajuste", se muestra la pantalla de ajuste de la hora y la temperatura.

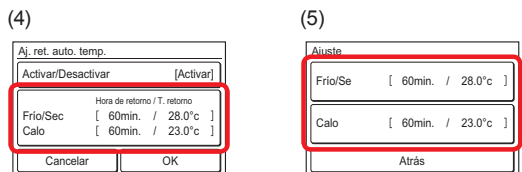

- 6) Ajuste la hora y la temperatura tocando [▲] o [▼]. La hora puede ser ajustada dentro del rango de 10 a 120 mins. en unidades de 10 mins.

Cuando se toca [OK], la visualización vuelve a la pantalla "Ajuste".

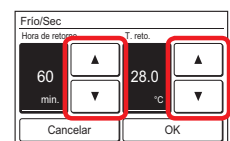

- 7) Cuando se toca [Atrás], la visualización vuelve a "Aj. ret. auto. temp."

Aplique el ajuste.

- (8) Toque [OK] en la pantalla “Aj. ret. auto. temp.”. Una vez que se mostró la pantalla de cambio de ajuste, la visualización vuelve a la pantalla “Ajuste Especial”.

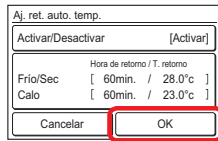

3-5-3 Ajustes Rango Temperatura

- (1) Toque [Ajustes Rango Temperatura] en la pantalla “Ajuste Especial”. Cuando fue mostrada la pantalla “Verificar Contraseña”, introduzca la contraseña y toque [OK].

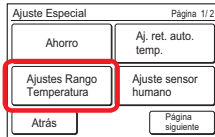

Se muestra la pantalla “Ajustes Rango Temperatura”.

Activar el Ajustes Rango Temperatura

- (2) Toque [Activar/Desactivar] en la pantalla “Ajustes Rango Temperatura”.
- (3) Aparecerá la pantalla “Activar/Desactivar”. Toque [Activar] en la pantalla “Activar/Desactivar”.

(2)

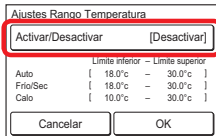

(3)

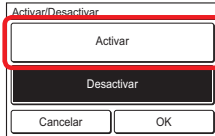

Cuando se toca [OK], la visualización vuelve a la pantalla “Ajustes Rango Temperatura”.

Establezca el Límite inferior y el Límite superior

- (4) Toque [Límite inferior - Límite superior] en la pantalla “Ajustes Rango Temperatura”.
- (5) Se muestra la pantalla “Ajuste”. Toque [Auto], [Frio/Sec] o [Calo] en la pantalla “Ajuste”.

(4)

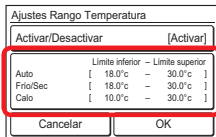

(5)

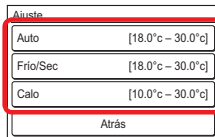

- (6) Se muestra cada pantalla de ajuste. Establezca el límite superior y el límite inferior de la temperatura tocando [▲] o [▼].

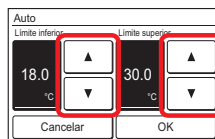

Cuando se toca [OK], la visualización vuelve a la pantalla “Ajuste”. Cuando se toca [Atrás] en la pantalla “Ajuste”, la visualización vuelve a la pantalla “Ajustes Rango Temperatura”.

Notas

Los valores ajustables del límite superior y del límite inferior pueden ser diferentes dependiendo del modelo de la unidad interior y de los ajustes en la instalación.

Aplique el ajuste.

- (7) Toque [OK] en la pantalla “Ajustes Rango Temperatura”. Una vez que se mostró la pantalla de cambio de ajuste, la visualización vuelve a la pantalla “Ajuste Especial”.

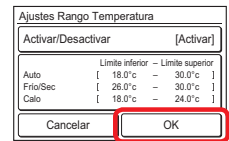

3-5-4 Ajuste sensor humano

- (1) Toque [Ajuste sensor humano] en la pantalla “Ajuste Especial”. Cuando fue mostrada la pantalla “Verificar Contraseña”, introduzca la contraseña y toque [OK].
- (2) Se muestra la pantalla “Ajuste sensor humano”. Toque [Guardado automático] o [Desactivación auto] en la pantalla “Ajuste sensor humano”.

(1)

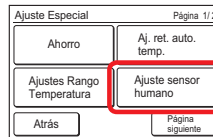

(2)

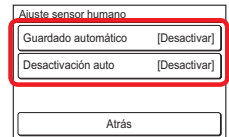

Se muestra cada pantalla de ajuste.

Configuración del Guardado automático

- (3) Toque [Guardado automático] en la pantalla “Ajuste sensor humano”. Aparecerá la pantalla “Guardado automático”. Toque [Activar/Desactivar] en la pantalla “Guardado automático”.
- (4) Aparecerá la pantalla “Activar/Desactivar”. Toque [Activar] en la pantalla “Activar/Desactivar”.

(3)

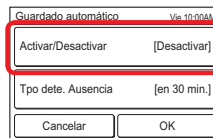

(4)

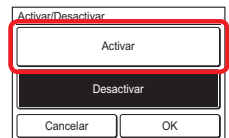

Si toca [OK], la visualización regresará a la pantalla “Guardado automático”.

- (5) Toque [Tpo dete. Ausencia] en la pantalla “Guardado Automático”.
- (6) Aparece la pantalla “Tpo dete. Ausencia”. Ajuste la hora con [▲] o [▼]. El tiempo puede ajustarse en 15, 30, 45, 60, 90, 120 o 180 min.

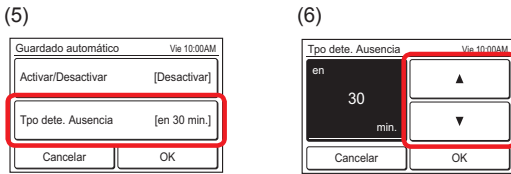

Notas

Si el tiempo de detección establecido en “Guardado automático” es igual o más largo que “Desactivación auto”, “Desactivación auto” no funcionará.

Si toca [OK], la visualización regresará a la pantalla “Guardado automático”. Y si toca [OK] en la pantalla “Guardado automático”, la visualización regresará a la pantalla “Ajuste sensor humano”.

Configuración de Desactivación auto

- (7) Toque [Desactivación auto] en la pantalla “Ajuste sensor humano”. Aparecerá la pantalla “Desactivación auto”. Toque [Activar/Desactivar] en la pantalla “Desactivación auto”.
- (8) Aparecerá la pantalla “Activar/Desactivar”. Toque [Activar] en la pantalla “Activar/Desactivar”.

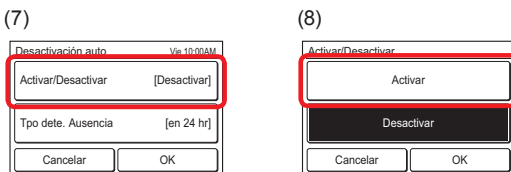

Si toca [OK], la visualización regresará a la pantalla “Desactivación auto”.

- (9) Toque [Tpo dete. Ausencia] en la pantalla “Desactivación auto”.
- (10) Aparece la pantalla “Tpo dete. Ausencia”. Ajuste la hora con [▲] o [▼]. El tiempo puede ajustarse de 1 a 24 hr.

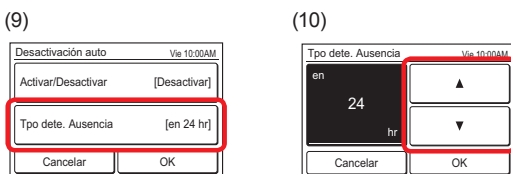

Notas

Si el tiempo de detección establecido en “Desactivación auto” es igual o más corto que “Guardado automático”, “Desactivación auto” no funcionará.

Si toca [OK], la visualización regresará a la pantalla “Desactivación auto”. Y si toca [OK] en la pantalla “Desactivación auto”, la visualización regresará a la pantalla “Ajuste sensor humano”.

Si toca [Atrás] en la pantalla “Ajuste sensor humano”, la visualización regresará a la pantalla “Ajuste Especial”.

3-5-5 Crol. ventil. ahorro energía

- (1) Toque [Crol. ventil. ahorro energía] en la pantalla “Ajuste Especial”. Cuando fue mostrada la pantalla “Verificar Contraseña”, introduzca la contraseña y toque [OK].
- (2) Aparecerá la pantalla “Crol. ventil. ahorro energía”. Toque [Activar] en la pantalla “Crol. ventil. ahorro energía”.

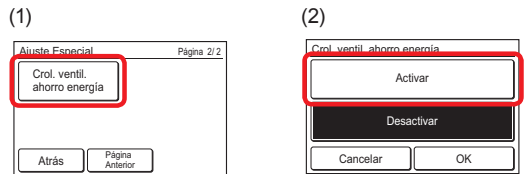

Si toca [OK], la visualización regresará a la pantalla “Ajuste Especial”.

3-6 Horario Verano (Horario de ahorro de luz diurna)

La visualización de la hora y del funcionamiento del temporizador es 1 hora más temprano de lo normal.

- (1) Toque [Horario Verano] en la pantalla “Menú principal”.



Activar o Desactivar el Horario Verano

- (1) Se muestra la pantalla “Horario Verano”. Seleccione [Activar] o [Desactivar] en la pantalla “Horario Verano”.

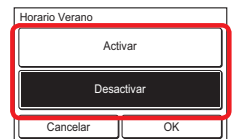

Cuando se toca [OK] después de que se muestra una pantalla de cambio de ajuste, la visualización vuelve a la pantalla “Menú principal”.

3-7 Preferencia

Ajustes de la pantalla del panel táctil

- (1) Toque [Preferencia] en la pantalla “Menú principal”.
- (2) Se muestra la pantalla “Preferencia”.

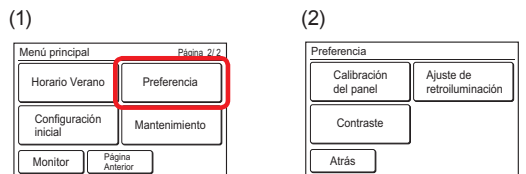

Se ajustan los siguientes contenidos:

- Calibración del panel: Cuando no se corresponden en la pantalla la posición tocada y la posición correspondiente, realice este ajuste.
- Ajuste de retroiluminación: Se pueden establecer Activar/Desactivar retroiluminación, brillo y temporizador desactivado.
- Contraste: Ajusta el contraste de la pantalla.

Cuando se toca el elemento a ajustar, la visualización cambia a cada pantalla de ajuste. Cuando cada elemento es completado o cancelado, la visualización vuelve a esta pantalla. Cuando se toca [Atrás], la visualización vuelve a la pantalla "Menú principal".

3-7-1 Calibración del panel

- (1) Toque [Calibración del panel] en la pantalla "Preferencia".
- (2) Se muestra la pantalla "Calibración del panel". Toque [Inicio] en la pantalla "Calibración del panel".

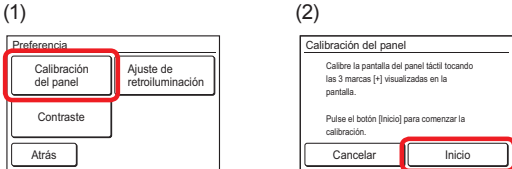

- (3) Toque el centro de la marca [+].
- (4) Se muestra la marca [+] en el lado inferior izquierdo de la pantalla. Toque el centro de la esta marca.

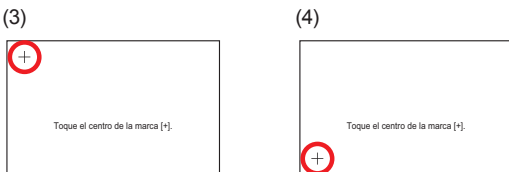

- (5) Se muestra la marca [+] en el lado inferior derecho de la pantalla. Toque el centro de la esta marca.

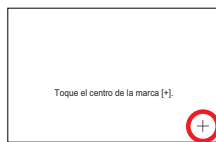

- (6) Las marcas [+] se muestran de nuevo secuencialmente en 3 puntos en la pantalla. Toque el centro de cada marca.

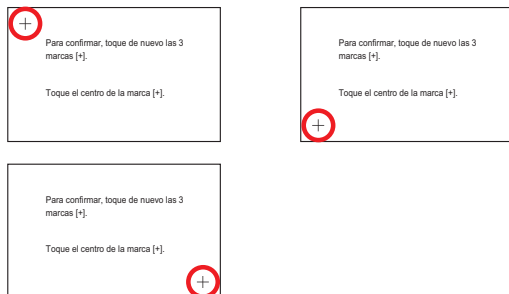

- (7) Cuando se realizó la calibración con éxito, la visualización vuelve a la pantalla "Preferencia".

Si falló la Calibración del panel

La pantalla muestra que la calibración ha fallado. Para repetir la calibración, toque [Reintentar] y repita de (2) a (6).

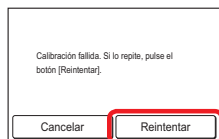

3-7-2 Ajuste de retroiluminación

- (1) Toque [Ajuste de retroiluminación] en la pantalla "Preferencia".

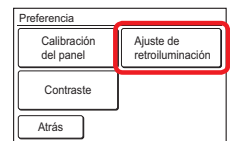

Active o desactive la retroiluminación

- (2) Se muestra la pantalla "Ajuste de retroiluminación". Toque [Activar/Desactivar] en la pantalla "Ajuste de retroiluminación".
- (3) Aparecerá la pantalla "Activar/Desactivar". Seleccione [Activar] o [Desactivar].

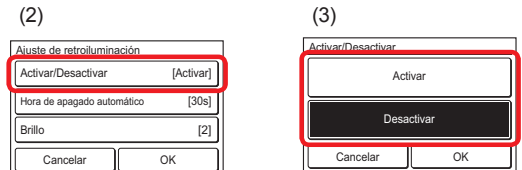

Cuando se toca [OK], la visualización vuelve a la pantalla "Ajuste de retroiluminación".

Notas

Si se configura en "Desactivar", los ajustes [Hora de apagado automático] y [Brillo] no son necesarios. (No puede ser ajustado) Vaya a (8).

Ajuste el tiempo hasta que la retroiluminación se apague.

- (4) Toque [Hora de apagado automático] en la pantalla "Ajuste de retroiluminación".
- (5) Aparecerá la pantalla "Hora de apagado automático". Seleccione [60 seg.] o [30 seg.].

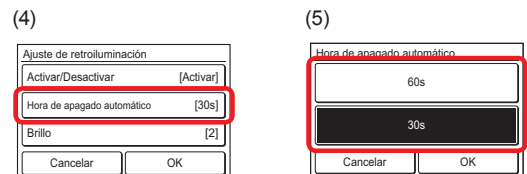

Cuando se toca [OK], la visualización vuelve a la pantalla "Ajuste de retroiluminación".

Ajuste el brillo de la retroiluminación

- (6) Toque [Brillo] en la pantalla "Ajuste de retroiluminación".
- (7) Se muestra la pantalla "Brillo". Ajuste el brillo con [▲] o [▼].

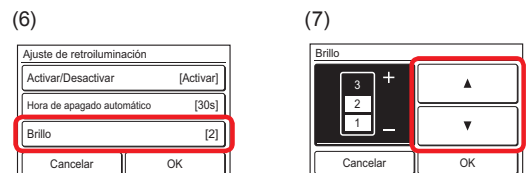

Cuando se toca [OK], la visualización vuelve a la pantalla "Ajuste de retroiluminación".

Aplice el ajuste.

- (8) Una vez que se ha completado el ajuste, toque [OK] en la pantalla "Ajuste de retroiluminación".

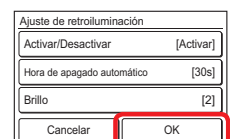

Una vez que se mostró el cambio de ajuste, la visualización vuelve a la pantalla "Preferencia".

3-7-3 Contraste

- (1) Toque [Contraste] en la pantalla "Preferencia".
- (2) Se muestra la pantalla "Contraste". Ajuste el contraste con [▲] o [▼].

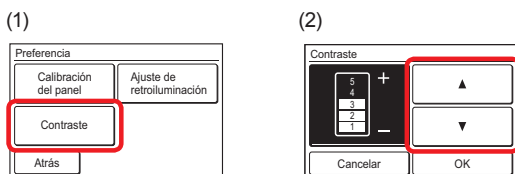

Cuando se toca [OK] después de que se muestra una pantalla de cambio de ajuste, la visualización vuelve a la pantalla "Preferencia".

3-8 Configuración inicial

Lleve a cabo la configuración en la instalación. La configuración también se puede cambiar tras la instalación.

- (1) Toque [Configuración inicial] en la pantalla "Menú principal".
- (2) Cuando se muestra la pantalla "Verificar Contraseña", introduzca la Contraseña (o la Contraseña del instalador) y toque [OK].

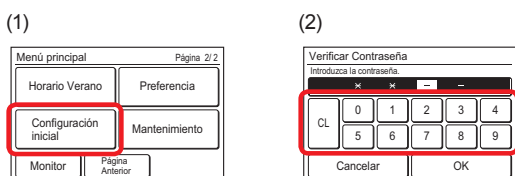

- (3) Si la contraseña se introdujo correctamente, se muestra la pantalla "Configuración inicial". La pantalla tiene 3 páginas que son cambiadas tocando [Página siguiente] o [Página Anterior].

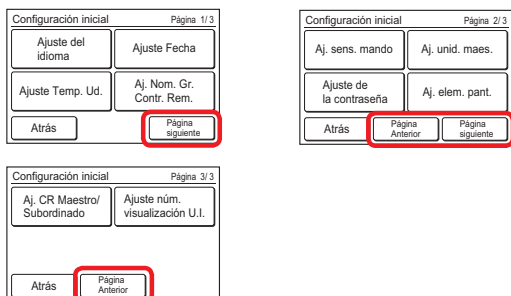

Se ajustan los siguientes contenidos. (♦: para el instalador)
 (*1: Funciones ajustadas en inactivas en la fábrica y no se visualizan en la pantalla "Mantenimiento". Para activar las funciones, póngase en contacto con el personal de mantenimiento autorizado.

*2: No se visualizan los elementos no compatibles con la unidad interior.)

- **Ajuste del idioma:**
Se cambia el idioma mostrado. Los idiomas disponibles son inglés (ajuste de fábrica), chino, francés, alemán, español, polaco, ruso, italiano, griego, portugués, turco y holandés.
- **Ajuste Fecha :**
Se ajusta el formato de visualización de la fecha y hora. Cuando se apagó la alimentación, la fecha y hora se mantienen por medio de la batería incorporada durante aproximadamente 7 días. Cuando la alimentación se apaga más tiempo del indicado, la fecha y hora deben ser restablecidas.
- **Ajuste Temp. Ud. :**
La unidad de visualización de la temperatura se cambia a "°C" o "°F". El ajuste de fábrica es "°C".

- **Aj. .Nom. Gr. Contr. Rem. :**
El nombre del grupo de controlador remoto puede ajustarse o cambiarse.
- **Aj. sens. mando*1 :**
Este ajuste usa el sensor de esta unidad para sentir la temperatura ambiente. La temperatura ambiente en una posición cercana a una persona puede ser sentida por el sensor de la unidad. El ajuste de fábrica es "No utilizado".
- **Aj. unid. maes.:** ♦
- **Ajuste de la contraseña:**
Se pueden llevar a cabo el ajuste y los cambios de la contraseña. Además, se puede establecer la petición de contraseña para el siguiente elemento de ajuste.
 - Temporizador activado (3-3-1)
 - Temporizador desactivado (3-3-2)
 - Tempor. desact. auto. (3-3-3)
 - Aj. tempor. sem. (3-4)
 - Aj. ret. auto. temp. (3-5-2)
 - Ajustes Rango Temperatura (3-5-3)
 - Ajuste sensor humano*2 (3-5-4)
 - Crol. ventil. ahorro energía (3-5-5)
 - Configuración inicial (3-8)
 - Mantenimiento (3-9)
- **Aj. elem. pant.:**
La visualización de la Señal del filtro*1 y Temp. Ambiente puede alternarse entre Visible e Invisible.
- **Aj. CR Maestro/Subordinado** ♦
- **Ajuste núm. visualización U.I.*2** ♦

Cuando se toca el elemento a ajustar, la visualización cambia a cada pantalla de ajuste. Cuando cada elemento es completado o cancelado, la visualización vuelve a esta pantalla. Cuando se toca [Atrás], la visualización vuelve a la pantalla "Menú principal".

3-8-1 Ajuste del idioma

- (1) Toque [Ajuste del idioma] en la pantalla "Configuración inicial". Se muestra la pantalla "Ajuste del idioma".
- (2) Esta pantalla tiene 2 páginas que son cambiadas tocando [Página siguiente] o [Página Anterior]. Toque el idioma a ser utilizado.
- (3) Cuando se toca [OK] después de que se muestra una pantalla de cambio de ajuste, la visualización vuelve a la pantalla "Configuración inicial".

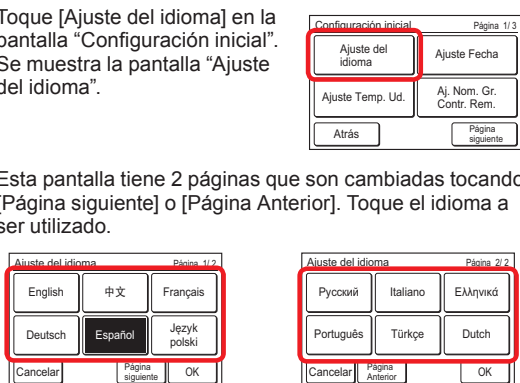

3-8-2 Ajuste Fecha

- (1) Toque [Ajuste Fecha] en la pantalla "Configuración inicial". Se muestra la pantalla "Ajuste Fecha".

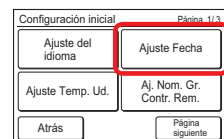

Ajuste de la Fecha y Hora

- (2) Toque [Ajuste de la fecha y la hora] en la pantalla "Ajuste Fecha". Se mostrará la pantalla "Ajuste de la fecha y la hora".
- (3) Toque [Fecha] en la pantalla "Ajuste de la fecha y la hora". Se muestra la pantalla "Fecha".

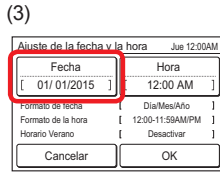
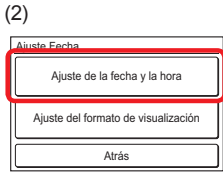

- (4) Ajuste la fecha tocando [▲] o [▼]. Cuando se toca [OK], la visualización vuelve a la pantalla "Ajuste de la fecha y la hora".

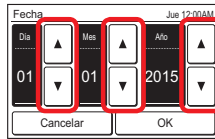

Notas

El formato de la pantalla de ajuste se corresponde con la preferencia del "Ajuste del formato de visualización".

- (5) Toque [Hora] en la pantalla "Ajuste de la fecha y la hora".
- (6) Se mostrará la pantalla "Hora". Ajuste la hora con [▲] o [▼].

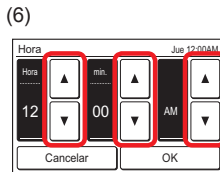
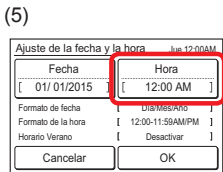

Cuando se toca [OK], la visualización vuelve a la pantalla "Ajuste de la fecha y la hora".

Notas

El formato de la pantalla de ajuste se corresponde con la preferencia del "Ajuste del formato de visualización".

- (7) Cuando se toca [OK] en la pantalla "Ajuste de la fecha y la hora", después de visualizar una pantalla de cambio del ajuste, la visualización vuelve a la pantalla "Ajuste Fecha".

Ajuste del formato de visualización de la Fecha y Hora

- (8) Toque el [Ajuste del formato de visualización] en la pantalla "Ajuste Fecha".
- (9) Se mostrará la pantalla "Ajuste del formato de visualización". Toque [Formato de fecha].

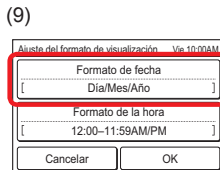
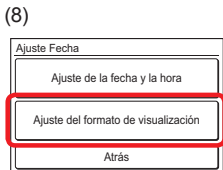

- (10) Se mostrará la pantalla "Formato de fecha". Seleccione el formato deseado.

Cuando se toca [OK] después de que se muestra una pantalla de cambio de ajuste, la visualización vuelve a la pantalla "Ajuste del formato de visualización".

- (11) Toque [Formato de la hora] en la pantalla "Ajuste del formato de visualización".

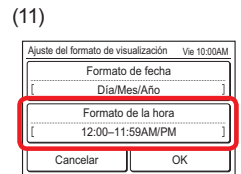
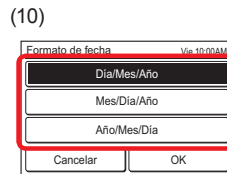

- (12) Se mostrará la pantalla "Formato de la hora". Seleccione el formato deseado.

Cuando se toca [OK], la visualización vuelve a la pantalla "Ajuste del formato de visualización".

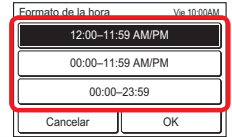

- (13) Cuando se toca [OK] en la pantalla "Ajuste del formato de visualización", después de visualizar una pantalla de cambio del ajuste, la visualización vuelve a la pantalla "Ajuste Fecha".

Salir de Ajuste Fecha

- (14) Cuando se toca [Atrás] en la pantalla "Ajuste Fecha", la visualización vuelve a la pantalla "Configuración inicial".

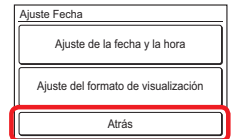

3-8-3 Ajuste de la unidad de temperatura

- (1) Toque [Ajuste Temp. Ud.] en la pantalla "Configuración inicial".
- (2) Se muestra la pantalla "Ajuste Temp. Ud.". Seleccione [°C] o [°F]. (El predeterminado es "°C").

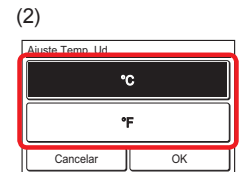
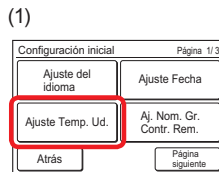

Cuando se toca [OK] después de que se muestra una pantalla de cambio de ajuste, la visualización vuelve a la pantalla "Configuración inicial".

3-8-4 Aj. Nom. Gr. Contr. Rem.

- 1) Toque [Aj. Nom. Gr. Contr. Rem.] en la pantalla "Configuración inicial".

Se muestra la pantalla "Aj. Nom. Gr. Contr. Rem."

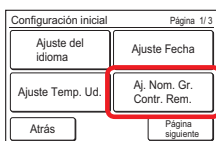

Descripción de la pantalla

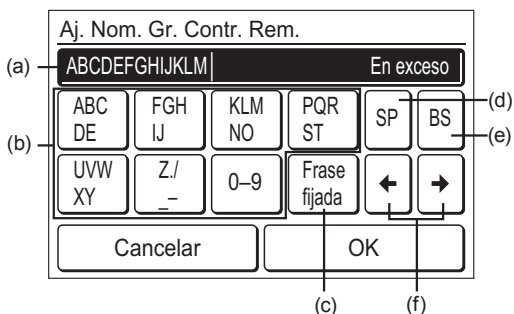

- Área de entrada: Cuando se excede el número de caracteres disponibles, se visualiza "En exceso" en el extremo derecho. (Alfabeto 12 caracteres, chino 8 caracteres)
- Teclas de los caracteres: Toque la misma tecla hasta que se visualiza el carácter a ser utilizado.
- Tecla de Frase fijada: Se registran [Planta, Pasillo, Oficina, Sala Conf, Sala Recep, Habitación, N°. de sala, Frontal, Lateral, Entrada, Salida, Este, Oeste, Sur, Norte, Ventana]. Toque la tecla [Frase fijada] hasta que se visualiza la frase a ser utilizada.
- Tecla Espacio
- Tecla de retroceso
- Teclas del cursor

Cambio del Nombre de grupo C.R.

- 2) Toque cada tecla e introduzca el nombre. Cuando se toca [OK] después de que se muestra una pantalla de cambio de ajuste, la visualización vuelve a la pantalla "Configuración inicial".

3-8-5 Aj. sens. mando

(Funciones ajustadas e inactivas en la fábrica y no se visualizan en la pantalla "Configuración inicial". Para activar las funciones, póngase en contacto con el personal de mantenimiento autorizado.)

- 1) Ajuste el [Aj. sens. mando] en la pantalla "Configuración inicial".
- 2) Se muestra la pantalla "Aj. sens. mando". Toque [Utilizado].

(1)

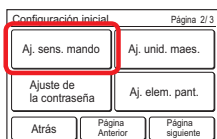

(2)

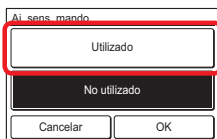

Cuando se toca [OK] una vez que se transmiten los datos a la unidad interior, la visualización vuelve a la pantalla "Configuración inicial".

3-8-6 Ajuste de la contraseña

- 1) Toque [Ajuste de la contraseña] en la pantalla "Configuración inicial".

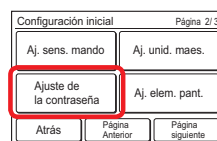

Cambie la Contraseña

- 2) Se muestra la pantalla "Ajuste de la contraseña". Toque [Cambiar la contraseña].
- 3) Se muestra la pantalla "Verificar Contraseña". Introduzca la contraseña actual y toque [OK].

(2)

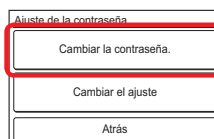

(3)

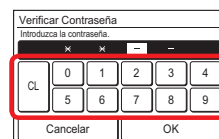

Notas

La contraseña predeterminada es "0000" (4 dígitos).

- 4) Si la contraseña se introdujo correctamente, se muestra la pantalla "Cambiar la contraseña".

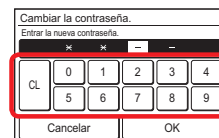

Cuando se introduce una nueva contraseña y se toca [OK], una vez que se mostró la pantalla de cambio de ajuste, la visualización vuelve a la pantalla "Ajuste de la contraseña".

Se establece la petición de contraseña para el elemento de ajuste Act./Des.

- 5) Toque [Cambiar el ajuste] en la pantalla "Ajuste de la contraseña".

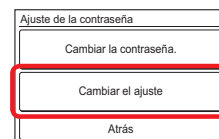

Se muestra la pantalla "Cambiar el ajuste". La pantalla tiene 3 o 4 páginas que son cambiadas tocando [Página siguiente] o [Página Anterior].

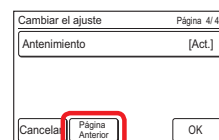
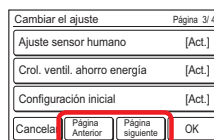
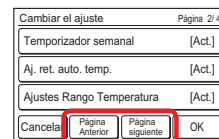
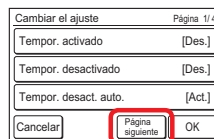

Notas

No se visualizan los elementos no compatibles con la unidad interior.

(6) Cuando se toca el elemento a ajustar o borrar de la petición de la contraseña, se muestra cada pantalla de ajuste.

(7) Toque [Act.] o [Des.]. (Ejemplo Pantalla "Tempor. activado")

Cuando se toca [OK], la visualización vuelve a la pantalla de "Cambiar el ajuste".

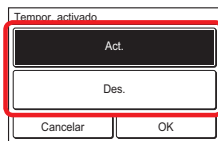

Aplique el ajuste.

(8) Cuando se ha completado el ajuste, toque [OK] en la pantalla "Cambiar el ajuste". (Ejemplo Página 1/4)

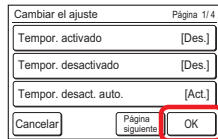

Una vez que se mostró la pantalla de cambio de ajuste, la visualización vuelve a la pantalla "Ajuste de la contraseña".

(9) Cuando se toca [Atrás] en la pantalla "Ajuste de la contraseña", la visualización vuelve a la pantalla "Configuración inicial".

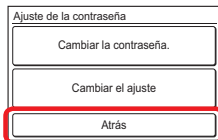

3-8-7 Aj. elem. pant.

(1) Toque [Aj. elem. pant.] en la pantalla "Configuración inicial".

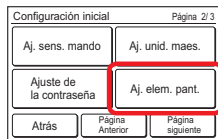

Señ Filt visible/invisible

(Funciones ajustadas en inactivas en la fábrica. Para activar las funciones, póngase en contacto con el personal de mantenimiento autorizado.)

(2) Se muestra la pantalla "Aj. elem. pant.". Toque [Señ Filt] en la pantalla "Aj. elem. pant.".

(3) Se muestra la pantalla "Señ Filt". Toque [Visible] o [Invisible].

(2)

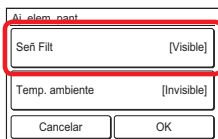

(3)

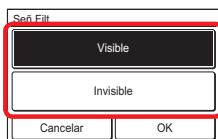

Cuando se toca [OK], la visualización vuelve a la pantalla "Aj. elem. pant.".

Temp. ambiente visible/invisible

(4) Toque [Temp. ambiente] en la pantalla "Aj. elem. pant.".

(5) Se muestra la pantalla "Temp. ambiente". Seleccione [Visible] o [Invisible].

(4)

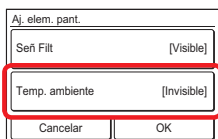

(5)

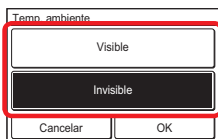

Cuando se toca [OK], la visualización vuelve a la pantalla "Aj. elem. pant.".

Aplique el ajuste.

(6) Cuando se ha completado el ajuste, toque [OK] en la pantalla "Aj. elem. pant.".

Una vez que se mostró la pantalla de cambio de ajuste, la visualización vuelve a la pantalla "Configuración inicial".

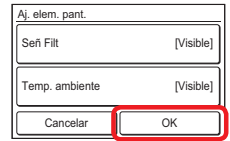

3-9 Mantenimiento

Se realizan la verificación, funcionamiento y ajustes de la información del administrador.

(1) Toque [Mantenimiento] en la pantalla "Menú principal".
(2) Cuando se muestra la pantalla "Verificar Contraseña", introduzca la Contraseña (o la Contraseña del instalador) y toque [OK].

(1)

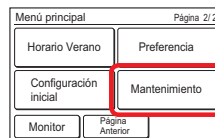

(2)

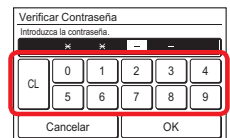

(3) Si la contraseña se introdujo correctamente, se muestra la pantalla "Mantenimiento". La pantalla tiene 3 páginas que son cambiadas tocando [Página siguiente] o [Página Anterior].

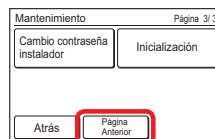
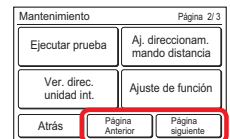
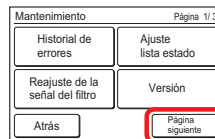

Se realizan la verificación, funcionamiento y ajustes de los siguientes contenidos. (♦: para el instalador)

(*: Funciones ajustadas en inactivas en la fábrica y no se visualizan en la pantalla "Mantenimiento". Para activar las funciones, póngase en contacto con el personal de mantenimiento autorizado.)

- Historial de errores:
El historial de errores puede ser verificado/borrado.
- Ajuste lista estado:
El estado de cada ajuste puede ser verificado en una lista.
- Reajuste de la señal del filtro*:
Una vez que se ha limpiado el filtro de la unidad interior, se puede reiniciar la señal de filtro.
- Versión:
Se puede verificar el N° de la versión de software de esta unidad.
- Ejecutar prueba ♦
- Aj. direccionam. mando distancia ♦
- Ver. direc. unidad int. ♦
- Ajuste de funciones ♦
- Cambic contraseña instalador ♦
- Inicialización ♦

Cuando se toca [Atrás] en ajustes diferentes de la inicialización, la visualización vuelve a la pantalla "Menú principal". Cuando se lleva a cabo la inicialización, se muestra la pantalla de ajustes del arranque inicial.

3-9-1 Historial de errores

- (1) Toque [Historial de errores] en la pantalla "Mantenimiento".

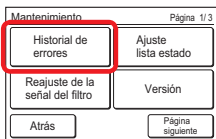

- (2) Se muestra la pantalla "Historial de errores". Cuando la pantalla tiene múltiples páginas, pueden ser cambiadas tocando [Página siguiente] o [Página Anterior].

Nº	Fecha	Hora	Direc.	Cód.
1	2015/ 8/ 1	11:00AM	002-01	141
2	2015/ 7/30	2:53AM	002-02	143
3	2015/ 7/25	8:53AM	002-02	143
4	2015/ 7/22	11:00AM	002-01	141
5	2015/ 7/22	11:00AM	002-01	141
6	2015/ 7/21	11:00AM	002-01	141

Nº	Fecha	Hora	Direc.	Cód.
7	2015/ 7/ 1	11:00AM	002-01	141
8	2015/ 7/10	2:53AM	002-02	143
9	2015/ 7/ 5	8:53AM	002-02	143
10	2015/ 7/ 2	11:00AM	002-01	141
11	2015/ 7/ 2	11:00AM	002-01	141

- (3) Cuando se toca [Atrás] tras la verificación, la visualización vuelve a la pantalla "Mantenimiento".

Borrar el Historial de errores

- (1) Toque [Borrar Todo] en la pantalla "Historial de errores".
- (2) Aparecerá una pantalla de verificación. Cuando se toca [Si] después de que se eliminase el historial, la visualización vuelve a la pantalla "Historial de errores".

Nº	Fecha	Hora	Direc.	Cód.
1	2015/ 8/ 1	11:00AM	002-01	141
2	2015/ 7/30	2:53AM	002-02	143
3	2015/ 7/25	8:53AM	002-02	143
4	2015/ 7/22	11:00AM	002-01	141
5	2015/ 7/22	11:00AM	002-01	141
6	2015/ 7/21	11:00AM	002-01	141

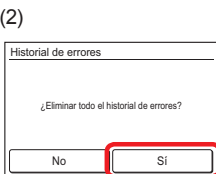

3-9-2 Ajuste lista estado

- (1) Toque [Ajuste lista estado] en la pantalla "Mantenimiento".

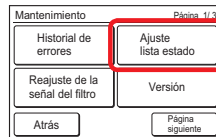

- (2) Se muestra la pantalla "Ajuste lista estado". La pantalla tiene 5 páginas que son cambiadas tocando [Página siguiente] o [Página Anterior]. (No se visualizan los elementos no compatibles con la unidad interior.)

Tempor. activado	[Desactivar]
- Hora inicio función	[0.5hr]
Tempor. desactivado	[Desactivar]
- Hora parada función	[0.5hr]
Tempor. desact. auto	[Desactivar]
- Hora parada función	[30min.]
- Rango de hora	[-]

Temporizador semanal	[Desactivar]
Aj. rel. auto. temp.	[Desactivar]
- Frio/Sec	[80min. / 28.0°c]
- Calo	[80min. / 23.0°c]

Ajustes Rango Temperatura	[Desactivar]
- Auto	[18.0°c - 30.0°c]
- Frio/Sec	[18.0°c - 30.0°c]
- Calo	[18.0°c - 30.0°c]
Formato de fecha	[Dia/Mes/Año]
Formato de la hora	[12:00-11:59AM/PM]

Horario Verano	[Desactivar]
Ajuste Temp. Uid.	[°C]
Aj. sens. mando	[No utilizado]
Aj. elem. pant.	[Visible]
- Soft Fit	[Visible]
- Temp. ambiente	[Invisible]

Aj. CR Maestro/Subordinado	[Maestra]
Ajuste de retroiluminación	[Etable]
- Hora de apagado automatico	[30s]
- Brillo	[2]
- Contraste	[3]

Cuando se toca [Atrás], la visualización vuelve a la pantalla "Mantenimiento".

3-9-3 Reajuste de la señal del filtro

(Funciones ajustadas en inactivas en la fábrica y no se visualizan en la pantalla "Mantenimiento". Para activar las funciones, póngase en contacto con el personal de mantenimiento autorizado.)

- (1) Toque [Reajuste de la señal del filtro] en la pantalla "Mantenimiento". Después de que la pantalla de transmisión de datos fue mostrada, se visualiza la pantalla "Reajuste de la señal del filtro".
- (2) Cuando se toca [OK], la señal del filtro de la unidad interior se apaga y la visualización vuelve a la pantalla "Mantenimiento".

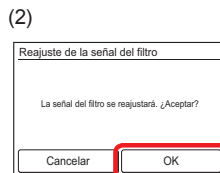
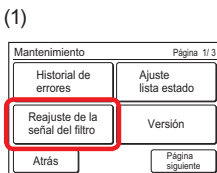

3-9-4 Versión

- (1) Toque [Versión] en la pantalla "Mantenimiento".
- (2) Se visualiza la pantalla "Versión". Cuando se toca [Atrás], la visualización vuelve a la pantalla "Mantenimiento".

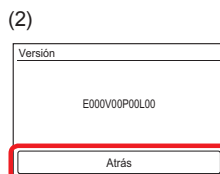
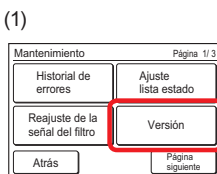

4 CONSEJOS DE FUNCIONAMIENTO

4-1 Pantalla de verificación cuando el ajuste es completo

La pantalla de verificación que se muestra cuando un ajuste es completo se visualiza durante aproximadamente 3 segundos. Cuando se toca esta pantalla, la visualización cambia a la siguiente pantalla mostrada.

(Ejemplo de pantalla)

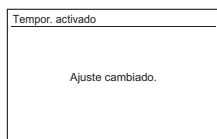

4-2 Rango de temperaturas ajustable

El rango de temperaturas ajustable por modo de funcionamiento y el ajuste de la unidad interior se muestran en la tabla inferior.

Frío/Seco	18 a 30 °C (64 a 88 °F)
Calor	16 a 30 °C (60 a 88 °F)
Auto	18 a 30 °C (64 a 88 °F)

5 OTROS

5-1 Dimensiones del perfil

Unidad: mm (in)

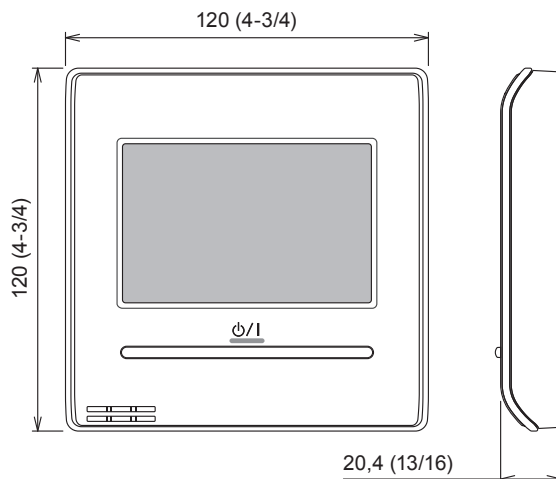

5-2 Especificaciones

Nombre del modelo	UTY-RNR*Z1
Tensión de entrada	CD 12 V
Consumo eléctrico	Max. 0,3 W
Pantalla	Pantalla LCD FSTN de 3,8 pulgadas (255 × 160 puntos) con panel táctil
Rango de temperaturas de uso	0 a 40 °C (32 a 104 °F)
Rango de humedad de uso	20 a 90 % (sin condensación)
Rango de temperaturas de almacenamiento	-10 a 60 °C (14 a 140 °F)
Rango de humedad de almacenamiento	20 a 90 % (sin condensación)
Dimensiones [Al. × An. × Pr. mm (in)]	120 × 120 × 20,4 (4-3/4 × 4-3/4 × 13/16)
Peso [g (oz)]	220 (7,76)

5-3 Código de error

Para obtener detalles acerca del error de la unidad interior o de la unidad exterior al comprobar los contenidos del error, consulte los códigos de error en cada manual de instalación.

Código de error	Contenido
CC.1	Error del Sensor
C2.1	Error PCB transmisión
12.1	Error de comunicación del mando a distancia con cable
12.3	Exceso de número de dispositivo en un sistema de mando a distancia con cable
12.4	Error de puesta en marcha del sistema del mando a distancia con cable
26.4	Duplicidad de dirección en un sistema de mando a distancia con cable
26.5	Error de ajuste de la dirección en un sistema de mando a distancia con cable
15.4	Error en la adquisición de datos