



Split Air Conditioner

**Inverter**

Thank you for choosing our product.

For proper operation, please read and keep this manual carefully.

If you have lost the Owner's Manual, please contact the local agent or visit [sat.eurofredgroup.com](http://sat.eurofredgroup.com).

HS-9UIHN  
HS-12UIHN  
HS-18UIHN  
HS-24UIHN

# Content

## Operation Notices

Precautions.....	1
Parts Name.....	6

## ScreenOperation Guide

Buttons on remote controller .....	7
Introduction for icons on display screen .....	7
Introduction for buttons on remote controller.....	8
Function introduction for combination buttons.....	12
Operation guide .....	13
Replacement of batteries in remote controller.....	13
Emergency operation .....	14

## Maintenance

Clean and Maintenance.....	14
----------------------------	----

## Malfunction

Malfunction analysis .....	17
----------------------------	----

## Installation Notice

Installation dimension diagram .....	21
Tools for installation .....	22
Selection of installation location .....	22
Requirements for electric connection .....	23

## Installation

Installation of indoor unit.....	24
Check after installation .....	29

## Test and operation

Test operation .....	29
----------------------	----

## Attachment

Configuration of connection pipe .....	30
Pipe expanding method.....	32

This appliance is not intended for use by persons (including children) with reduced physical, sensory or mental capabilities, or lack of experience and knowledge, unless they have been given supervision or instruction concerning use of the appliance by a person responsible for their safety. Children should be supervised to ensure that they do not play with the appliance.



This marking indicates that this product should not be disposed with other household wastes throughout the EU. To prevent possible harm to the environment or human health from uncontrolled waste disposal, recycle it responsibly to promote the sustainable reuse of material resources. To return your used device, please use the return and collection systems or contact the retailer where the product was purchased. They can take this product for environmental safe recycling.



### WARNING

#### **Operation and Maintenance**

- This appliance can be used by children aged from 8 years and above and persons with reduced physical, sensory or mental capabilities or lack of experience and knowledge if they have been given supervision or instruction concerning use of the appliance in a safe way and understand the hazards involved.
- Children shall not play with the appliance.
- Cleaning and user maintenance shall not be made by children without supervision.
- Do not connect air conditioner to multi-purpose socket. Otherwise, it may cause fire hazard.
- Do disconnect power supply when cleaning air conditioner. Otherwise, it may cause electric shock.
- If the supply cord is damaged, it must be replaced by the manufacturer, its service agent or similarly qualified persons in order to avoid a hazard.
- Do not wash the air conditioner with water to avoid electric shock.
- Do not spray water on indoor unit. It may cause electric shock or malfunction.
- After removing the filter, do not touch fins to avoid injury.
- Do not use fire or hair dryer to dry the filter to avoid deformation or fire hazard.

## Precautions



### WARNING

- Maintenance must be performed by qualified professionals. Otherwise, it may cause personal injury or damage.
- Do not repair air conditioner by yourself. It may cause electric shock or damage. Please contact dealer when you need to repair air conditioner.
- Do not extend fingers or objects into air inlet or air outlet. It may cause personal injury or damage.
- Do not block air outlet or air inlet. It may cause malfunction.
- Do not spill water on the remote controller, otherwise the remote controller may be broken.
- When below phenomenon occurs, please turn off air conditioner and disconnect power immediately, and then contact the dealer or qualified professionals for service.
  - Power cord is overheating or damaged.
  - There's abnormal sound during operation.
  - Circuit break trips off frequently.
  - Air conditioner gives off burning smell.
  - Indoor unit is leaking.
- If the air conditioner operates under abnormal conditions, it may cause malfunction, electric shock or fire hazard.
- When turning on or turning off the unit by emergency operation switch, please press this switch with an insulating object other than metal.
- Do not step on top panel of outdoor unit, or put heavy objects. It may cause damage or personal injury.



### WARNING

#### **Attachment**

- Installation must be performed by qualified professionals. Otherwise, it may cause personal injury or damage.
- Must follow the electric safety regulations when installing the unit.
- According to the local safety regulations, use qualified power supply circuit and circuit break.
- Do install the circuit break. If not, it may cause malfunction.
- An all-pole disconnection switch having a contact separation of at least 3mm in all poles should be connected in fixed wiring.
- Including an circuit break with suitable capacity, please note the following table. Air switch should be included magnet buckle and heating buckle function, it can protect the circuit-short and overload.
- Air Conditioner should be properly grounded. Incorrect grounding may cause electric shock.
- Don't use unqualified power cord.
- Make sure the power supply matches with the requirement of air conditioner. Unstable power supply or incorrect wiring or malfunction. Please install proper power supply cables before using the air conditioner.
- Properly connect the live wire, neutral wire and grounding wire of power socket.
- Be sure to cut off the power supply before proceeding any work related to electricity and safety.

## Precautions



### WARNING

- Do not put through the power before finishing installation.
- If the supply cord is damaged, it must be replaced by the manufacturer, its service agent or similarly qualified persons in order to avoid a hazard.
- The temperature of refrigerant circuit will be high, please keep the interconnection cable away from the copper tube.
- The appliance shall be installed in accordance with national wiring regulations.
- Installation must be performed in accordance with the requirement of NEC and CEC by authorized personnel only.
- The air conditioner is the first class electric appliance. It must be properly grounding with specialized grounding device by a professional. Please make sure it is always grounded effectively, otherwise it may cause electric shock.
- The yellow-green wire in air conditioner is grounding wire, which can't be used for other purposes.
- The grounding resistance should comply with national electric safety regulations.
- The appliance must be positioned so that the plug is accessible.
- All wires of indoor unit and outdoor unit should be connected by a professional.
- If the length of power connection wire is insufficient, please contact the supplier for a new one. Avoid extending the wire by yourself.

# Precautions



## WARNING

- For the air conditioner with plug, the plug should be reachable after finishing installation.
- For the air conditioner without plug, an circuit break must be installed in the line.
- If you need to relocate the air conditioner to another place, only the qualified person can perform the work. Otherwise, it may cause personal injury or damage.
- Select a location which is out of reach for children and far away from animals or plants. If it is unavoidable, please add the fence for safety purpose.
- The indoor unit should be installed close to the wall.

## Working temperature range

	Indoor side DB/WB (°C)	Outdoor side DB/WB (°C)
Maximum cooling	32/23	43/26
Maximum heating	27/-	24/18

## NOTICE:

- The operating temperature range (outdoor temperature) for cooling is -15°C~43°C; Heating temperature range for the model without electric heating belt for chassis is -15°C~24°C Heating temperature range for the model with electric heating belt for chassis is -20°C~24°C.



# Parts Name

## Indoor Unit

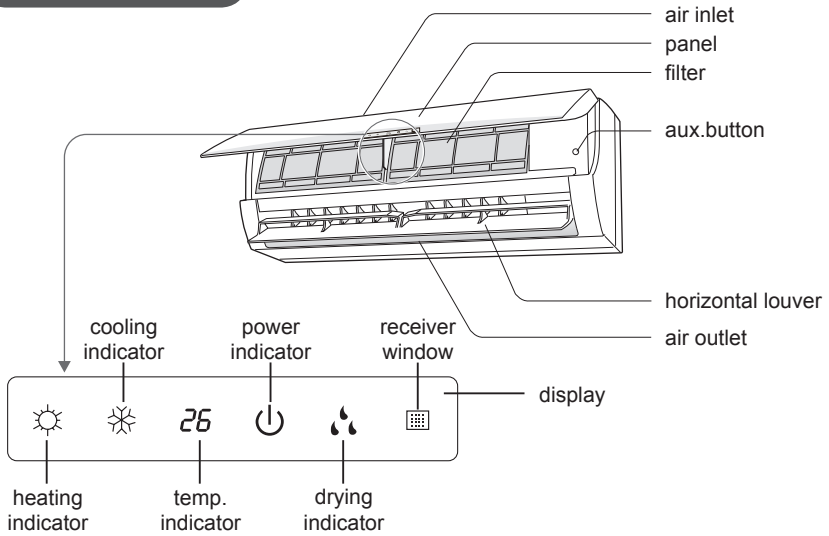

(Display content or position may be different from above graphics, please refer to actual products)

### **NOTICE:**

Actual product may be different from above graphics, please refer to actual products.

## ◆ Remote control operation

### Remote control name and functions

**Note:** Make sure that there is nothing between the receiver and the remote control; do not drop the remote control; do not wet the remote control with any liquid or expose it directly to sunlight, or place it near any heat source.

Transmitter signal



Remote control

ON/OFF

ON/OFF Key

**ON / OFF:** When the unit is switched on and off, the night-time and timer functions will be cancelled, but the pre-selected time remains active.

MODE

MODE Key

**FUNCTION:** Key for selecting the sequence mode between: Auto, Cool, Dry, Fan, Heat. The default mode is Auto (the temperature does not appear). With the Heat mode, the initial value is 28 °C. In the other modes, the initial value is 25 °C.



△ AUTO  
 ❄️ COOL  
 💧 DRY  
 🌀 FAN  
 ☀️ HEAT

SLEEP

SLEEP Key

**NIGHT-TIME OPERATION:** key for adjusting the night-time temperature. When the unit lights up, by default, the night-time function is switched off. When the unit is disconnected, the night-time function is cancelled. When the night-time function is selected, SLEEP will appear on the screen. This way, the timer can be adjusted. In Fan or Auto mode this function cannot be used.

FAN

FAN key

**FAN:** Key for selecting the fan speed. The default mode is Auto

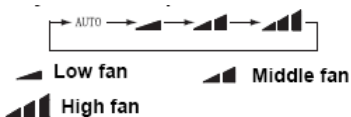

CLOCK

CLOCK Key

**CLOCK:** Key for adjusting the clock time. The signal ⌚ will flash on the screen and, for 5 seconds, the values can be adjusted by pressing "+" or "-". With the signal flashing, if the Clock is pressed again, the signal ⌚ will stop flashing to indicate that the clock has been adjusted satisfactorily. When the control is activated, by default the programmed time is 12.00 and the symbol ⌚ will appear on screen. If this symbol does not appear, the data will be the TIMER value.

## ◆ Remote control operation

### Remote control name and functions

**Note:** this is a general remote control manual, and it can be used for multi-function air conditioners; for some functions, not included in this model, if the corresponding key is pressed on the remote control, the unit will continue operating in its original status.



Remote control

#### X-FAN

##### X-FAN Key

By pressing this key, in the Refrigeration and Demoisturising mode, the icon will appear on the screen, and the inner unit will continue operating for 10 minutes to dry the inner unit, even though the unit has been switched off. When the unit lights up, by default, the X/FAN function is switched off. In AUTO, FAN and HEAT mode, the X-FAN function cannot be programmed, and neither can it be displayed on screen.

#### TURBO

##### TURBO Key

In COOL or HEAT mode, press this key to activate or deactivate the TURBO function. Once this function is activated, its icon will be displayed. If the mode or speed is changed, this function is cancelled automatically.

+

##### + Key

To increase the programmed temperature.

By pressing this key, the temperature can be programmed when the unit is switched on. If the key is pressed continuously for more than 2 seconds, the information will change very quickly until the key is no longer pressed, then it will send the information. In the AUTO mode, the temperature cannot be selected. The temperature range is from 16 °C to 30 °C.

-

##### Key -

To decrease the programmed temperature.

By pressing this key, the temperature can be programmed when the unit is switched on. If the key is pressed continuously for more than 2 seconds, the information will change very quickly until the key is no longer pressed, then it will send the information. In the AUTO mode, the temperature cannot be selected.

#### LIGHT

##### LIGHT Key

LIGHT: key for activating and deactivating the light on the screen of the inner unit.

When the light is deactivated, the symbol  will disappear from the control screen.

When the unit lights up, by default, the light is switched on.

## ◆ Remote control operation

### Remote control name and functions

**Note:** this is a general remote control manual, and it can be used for multi-function air conditioners; for some functions, not included in this model, if the corresponding key is pressed on the remote control, the unit will continue operating in its original status.





Remote control

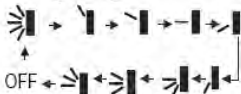

SWING key

Key for sequentially activating and deactivating the direction of the air.



When the button  switches off, the slats will stop in the current position. This is a universal control, if the control sends the following three statuses, the swing status of the main unit will be:



When the slat starts to move up and down, if the Swing function is switched off, the slot will stop in the current position.  It indicates that the slat swings up and down, through five positions.

#### TIMER ON

##### +TIMER ON Key

Key for selecting the switch on function for a specific time. The ON signal will flash on the screen. The symbol  will be hidden, the numeric section becomes the timer programming status. During the 5 seconds of flashing, use keys + or - to adjust the time value. Each time they are pressed, they increase or decrease the value by a minute. If the key is pressed for 2 seconds continuously, the data will change very quickly until the key is no longer pressed, then it will send the information. Once the timer has been programmed, activate the Timer On button again. If pressed a third time, the timer will be cancelled. Before programming the timer, correct the time.

#### TIMER OFF

##### TIMER OFF Key

Once the TIMER OFF key has been pressed, the icon will flash to program the timer switch off. The programming method is the same as for the TIMER ON key.

## ◆ Remote control operation

### Operating guide. General functions

- 1- Press ON/OFF to switch on the unit. (Note: When the unit is switched off, the slats close automatically)
- 2- Press the MODE key to select the desired mode or, press COOL or HEAT to go directly into these respective modes.
- 3- Select the desired temperature using the keys + and – (in AUTO mode, it is not necessary to select the temperature).
- 4- Press the FAN key and select the fan speed: Automatic, low-average-high-very high.
- 5- Select the direction of the air flow using the SWING Key

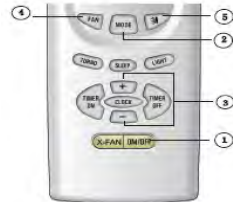

### Operating guide. Optional functions

- 1- Press the SLEEP button for night-time operation,
- 2- Press TIMER ON and TIMER OFF to program the time on the timer.
- 3- Press the LIGHT button, to switch the light in the display on or off (this function is not available in some models)
- 4- Press the TURBO button to increase or reduce the temperature quickly.

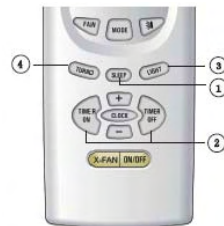

### Introduction for special functions

#### **X-FAN function:**

With this function, the moisture in the evaporator of the inner unit will still be removed, to prevent any mould forming.

- 1.- With this function activated: When the unit is switched off, the fan will continue operating for 10 minutes at low speed. If the inner unit fan is to be stopped manually, press the X-FAN key
- 2.- With this function activated: When the unit is switched off by pressing the ON/OFF key, the unit will stop completely.

#### **AUTO RUN function:**

This function allows the unit to automatically select the most suitable operating mode according to the surrounding ambient temperature. With this function, the temperature will not be displayed in the LCD screen.

#### **TURBO Function:**



With this function, the unit will operate at a very fast fan speed, so as to cool or heat quickly and to adapt the ambient temperature to the preselected temperature as soon as possible.

## ◆ Remote control operation

### LOCK function:

Use this function to lock and unlock the keyboard. The icon  indicates that it is locked. Press the keys + and – simultaneously to lock or unlock.

### Adjusting the air direction – SWING:

- 1- Press the Swing key  continuously for more than 2 seconds, and the unit baffles will move and stop, maintaining their position when the key is released.
- 2- Under the Swing mode, when the on/off status is changed to , if this button is pressed again 2 sec. later, the status  will switch off directly, if pressed again, in 2 sec. the change in the Swing status will also depend on the rotation sequence determined beforehand.

### Changing °F to °C:

To change between Fahrenheit and Centigrade, press the MODE and - key simultaneously, with the unit switched off.

### New defrosting function:

What does this mean: once this function has been activated using the remote control, and the unit is in the defrosting mode, if the unit is switched off using the control, the unit will not stop the defrosting until this function has finished; if the programmed mode is changed using the control, the last programmed function will not run until the defrosting has finished.

With this function activated: When the unit is switched off, press the Mode and X-FAN buttons simultaneously to activate or deactivate this new function. If the unit is in Defrosting mode, H1 will appear on the remote control screen. If we change to Heat mode, H1 will appear on the remote control screen and will flash for 5 seconds, if we press the +/- buttons, H1 will disappear and the programmed temperature will be displayed.

When we switch on the remote control, this new defrosting function will be deactivated.

## Arranging the batteries

The remote control has 2 x AAA1.5V batteries

- 1- Remove the lid at the back of the control, by sliding it backwards
- 2- Remove the old batteries
- 3- Place two new batteries (AAA 1.5V type), taking into account their polarity.
- 4- Replace the lid on the rear of the control

### IMPORTANT

- Make sure that the batteries are replaced with two new batteries of the same kind. Otherwise, the remote control may not work properly.
- Remove the batteries if the equipment is not going to be used for some time.
- The remote control must be used within the action radius.
- Leave the control at a minimum distance of 1m from the TV or music centre.
- Do not leave the control near electrical apparatuses or sources of heat.
- If the control does not work properly, remove the batteries and put them back in again 30 seconds later. If it still does not work properly, change the batteries.

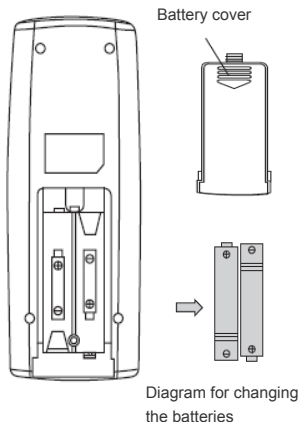

## Emergency operation

If remote controller is lost or damaged, please use auxiliary button to turn on or turn off the air conditioner. The operation in details are as below:  
As shown in the fig. Open panel, press aux. button to turn on or turn off the air conditioner. When the air conditioner is turned on, it will operate under auto mode.

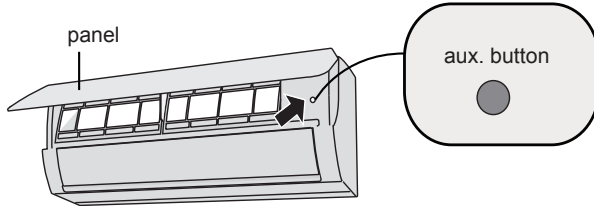

### **WARNING:**

Use insulated object to press the auto button.

## Clean and maintenance

### **WARNING:**

- Turn off the air conditioner and disconnect the power before cleaning the air conditioner to avoid electric shock.
- Do not wash the air conditioner with water to avoid electric shock.
- Do not use volatile liquid to clean the air conditioner.

### **Clean surface of indoor unit**

When the surface of indoor unit is dirty, it is recommended to use a soft dry cloth or wet cloth to wipe it.

### **NOTICE:**

- Do not remove the panel when cleaning it.

# Clean and maintenance

## Clean filter

### 1 Open panel

Pull out the panel to a certain angle as shown in the fig.

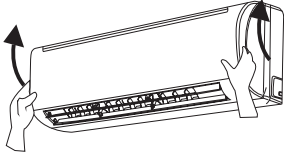

### 2 Remove filter

Remove the filter as indicated in the fig.

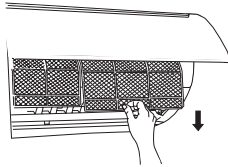

### 3 Clean filter

- Use dust catcher or water to clean the filter.
- When the filter is very dirty, use the water (below 45°C ) to clean it, and then put it in a shady and cool place to dry.

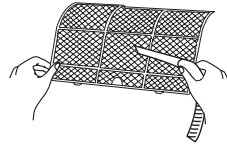

### 4 Install filter

Install the filter and then close the panel cover tightly.

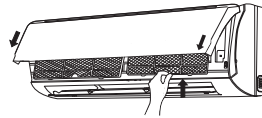

## WARNING

- The filter should be cleaned every three months. If there is much dust in the operation environment, clean frequency can be increased.
- After removing the filter, do not touch fins to avoid injury.
- Do not use fire or hair dryer to dry the filter to avoid deformation or fire hazard.



# Clean and maintenance

## **NOTICE: Checking before use-season**

1. Check whether air inlets and air outlets are blocked.
2. Check whether air switch, plug and socket are in good condition.
3. Check whether filter is clean.
4. Check whether mounting bracket for outdoor unit is damaged or corroded.  
If yes, please contact dealer.
5. Check whether drainage pipe is damaged.

## **NOTICE: Checking after use-season**

1. Disconnect power supply.
2. Clean filter and indoor unit's panel.
3. Check whether mounting bracket for outdoor unit is damaged or corroded.  
If yes, please contact dealer.

## **Notice for recovery**

1. Many packing materials are recyclable materials.  
Please dispose them in appropriate recycling unit.
2. If you want to dispose the air conditioner, please contact local dealer or consultant service center for the correct disposal method.

# Malfunction analysis

## General phenomenon analysis

Please check below items before asking for maintenance. If the malfunction still can't be eliminated, please contact local dealer or qualified professionals.

Phenomenon	Check items	Solution
Indoor unit can't receive remote controller's signal or remote controller has no action.	<ul style="list-style-type: none"> <li>Whether it's interfered severely (such as static electricity, stable voltage)?</li> </ul>	<ul style="list-style-type: none"> <li>Pull out the plug. Reinsert the plug after about 3 min, and then turn on the unit again.</li> </ul>
	<ul style="list-style-type: none"> <li>Whether remote controller is within the signal receiving range?</li> </ul>	<ul style="list-style-type: none"> <li>Signal receiving range is 8m.</li> </ul>
	<ul style="list-style-type: none"> <li>Whether there are obstacles?</li> </ul>	<ul style="list-style-type: none"> <li>Remove obstacles.</li> </ul>
	<ul style="list-style-type: none"> <li>Whether remote controller is pointing at the receiving window?</li> </ul>	<ul style="list-style-type: none"> <li>Select proper angle and point the remote controller at the receiving window on indoor unit.</li> </ul>
	<ul style="list-style-type: none"> <li>Is sensitivity of remote controller low; fuzzy display and no display?</li> </ul>	<ul style="list-style-type: none"> <li>Check the batteries. If the power of batteries is too low, please replace them.</li> </ul>
	<ul style="list-style-type: none"> <li>No display when operating remote controller?</li> </ul>	<ul style="list-style-type: none"> <li>Check whether remote controller appears to be damaged. If yes, replace it.</li> </ul>
No air emitted from indoor unit	<ul style="list-style-type: none"> <li>Fluorescent lamp in room?</li> </ul>	<ul style="list-style-type: none"> <li>Take the remote controller close to indoor unit.</li> <li>Turn off the fluorescent lamp and then try it again.</li> </ul>
	<ul style="list-style-type: none"> <li>Air inlet or air outlet of indoor unit is blocked?</li> </ul>	<ul style="list-style-type: none"> <li>Eliminate obstacles.</li> </ul>
	<ul style="list-style-type: none"> <li>Under heating mode, indoor temperature is reached to set temperature?</li> </ul>	<ul style="list-style-type: none"> <li>After reaching to set temperature, indoor unit will stop blowing out air.</li> </ul>
	<ul style="list-style-type: none"> <li>Heating mode is turned on just now?</li> </ul>	<ul style="list-style-type: none"> <li>In order to prevent blowing out cold air, indoor unit will be started after delaying for several minutes, which is a normal phenomenon.</li> </ul>

# Malfunction analysis

Phenomenon	Check items	Solution
Air conditioner can't operate	● Power failure?	● Wait until power recovery.
	● Is plug loose?	● Reinsert the plug.
	● Air switch trips off or fuse is burnt out?	● Ask professional to replace air switch or fuse.
	● Wiring has malfunction?	● Ask professional to replace it.
	● Unit has restarted immediately after stopping operation?	● Wait for 3 min, and then turn on the unit again.
	● Whether the function setting for remote controller is correct?	● Reset the function.
Mist is emitted from indoor unit's air outlet	● Indoor temperature and humidity is high?	● Because indoor air is cooled rapidly. After a while, indoor temperature and humidity will be decrease and mist will disappear.
Set temperature can't be adjusted	● Unit is operating under auto mode?	● Temperature can't be adjusted under auto mode. Please switch the operation mode if you need to adjust temperature.
	● Your required temperature exceeds the set temperature range?	● Set temperature range: 16°C ~30°C.
Cooling (heating) effect is not good.	● Voltage is too low?	● Wait until the voltage resumes normal.
	● Filter is dirty?	● Clean the filter.
	● Set temperature is in proper range?	● Adjust temperature to proper range.
	● Door and window are open?	● Close door and window.

# Malfunction analysis

Phenomenon	Check items	Solution
Odours are emitted	<ul style="list-style-type: none"><li>• Whether there's odour source, such as furniture and cigarette, etc.</li></ul>	<ul style="list-style-type: none"><li>• Eliminate the odour source.</li><li>• Clean the filter.</li></ul>
Air conditioner operates normally suddenly	<ul style="list-style-type: none"><li>• Whether there's interference, such as thunder, wireless devices, etc.</li></ul>	<ul style="list-style-type: none"><li>• Disconnect power, put back power, and then turn on the unit again.</li></ul>
Outdoor unit has vapor	<ul style="list-style-type: none"><li>• Heating mode is turned on?</li></ul>	<ul style="list-style-type: none"><li>• During defrosting under heating mode, it may generate vapor, which is a normal phenomenon.</li></ul>
"Water flowing" noise	<ul style="list-style-type: none"><li>• Air conditioner is turned on or turned off just now?</li></ul>	<ul style="list-style-type: none"><li>• The noise is the sound of refrigerant flowing inside the unit, which is a normal phenomenon.</li></ul>
Cracking noise	<ul style="list-style-type: none"><li>• Air conditioner is turned on or turned off just now?</li></ul>	<ul style="list-style-type: none"><li>• This is the sound of friction caused by expansion and/or contraction of panel or other parts due to the change of temperature.</li></ul>

# Malfunction analysis

## Error Code

- When air conditioner status is abnormal, temperature indicator on indoor unit will blink to display corresponding error code. Please refer to below list for identification of error code.

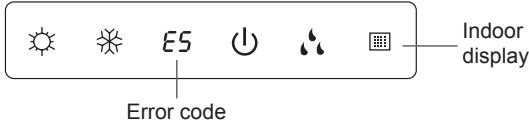

Above indicator diagram is only for reference. Please refer to actual product for the actual indicator and position.

Error code	Troubleshooting
Heating indicator ON 10s OFF 0.5s	Means defrosting status. It's the normal phenomenon.
E5: overcurrent protection	Power indicator blinks and E5 is displayed
C5:Connector jumper malfunction	Check if the connector jumper contacts the properly. If replace the PCB, please take off the old for the new PCB.
F1:Indoor ambient temp. sensor malfunction	Check if indoor room temp. sensor is connected properly?
F2:Evaporator temp.sensor malfunction	Check if indoor tube temp. sensor is connected properly?
H6:PC motor (indoor fan) can't run	<ul style="list-style-type: none"> <li>Feedback terminal of PG motor hasn't been connected firmly.</li> <li>The control end of PG motor hasn't been connected firmly.</li> <li>Fan blade hasn't been installed correctly and it can't run smoothly.</li> <li>Motor hasn't been installed correctly and tightly.</li> <li>Motor has been damaged.</li> <li>Control panel has been damaged.</li> </ul>
U8:Malfunction of zero cross detection circuit for PG motor (indoor fan)	Control panel has been damaged.

### Note:

If there're other error codes, please contact qualified professionals for service.



## WARNING

- When below phenomenon occurs, please turn off air conditioner and disconnect power immediately, and then contact the dealer or qualified professionals for service.
  - Power cord is overheating or damaged.
  - There's abnormal sound during operation.
  - Circuit break trips off frequently.
  - Air conditioner gives off burning smell.
  - Indoor unit is leaking.
- Do not repair or refit the air conditioner by yourself
- If the air conditioner operates under abnormal conditions, it may cause malfunction, electric shock or fire hazard.



Aire acondicionado  
modelo split

**Inverter**

Gracias por escoger nuestro producto.  
Para un correcto funcionamiento, lea y conserve este manual para su consulta.  
Si pierde el manual de usuario, póngase en contacto con el distribuidor, visite [sat.eurofredgroup.com](http://sat.eurofredgroup.com).

HS-9UIHN  
HS-12UIHN  
HS-18UIHN  
HS-24UIHN

# Índice

## Notas sobre el funcionamiento

Precauciones.....	1
Nombre de las partes.....	6

## Guía de funcionamiento

Botones del mando a distancia.....	7
Introducción a los iconos de la pantalla.....	7
Introducción a los botones del mando a distancia.....	8
Introducción a las funciones de botones combinados.....	13
Manual de funcionamiento.....	14
Sustitución de la pilas en el mando a distancia.....	14
Funcionamiento de emergencia.....	15

## Mantenimiento

Limpieza y mantenimiento.....	15
-------------------------------	----

## Averías

Análisis de averías.....	18
--------------------------	----

Este aparato no debe ser utilizado por personas (o niños) con capacidades físicas, sensoriales o mentales reducidas, o que no sepan cómo utilizarlo, salvo bajo la supervisión de una persona responsable de su seguridad lo que hayan recibido instrucciones acerca del uso correcto del aparato. No permita que los niños jueguen con el aparato.



Esta marca indica que este producto no se considera un residuo doméstico en la UE. A fin de evitar daños al medio ambiente o a la salud de las personas como consecuencia de la eliminación no controlada de residuos, recicle el aparato para fomentar la reutilización sostenible de los materiales. Para devolver el dispositivo usado, utilice los sistemas de devolución y recogida o póngase en contacto con el comercio donde adquirió el producto. En la propia tienda pueden encargarse de reciclar el aparato de forma respetuosa con el medio ambiente.





## ADVERTENCIA

### **Funcionamiento y mantenimiento**

- Este aparato puede no puede ser utilizado por niños (no mayores de 8 años) ni personas con capacidad física, sensorial o mental reducida o que carezcan de experiencia o conocimientos sin la supervisión de un adulto o sin antes haber recibido instrucciones sobre como utilizarlo de forma segura y entender los peligros que implica su manejo.
- Los niños no deben jugar con el aparato.
- La limpieza y el mantenimiento no deben ser realizados por niños sin la supervisión de un adulto.
- No conecte el aire acondicionado a una toma múltiple. Podría provocar un incendio.
- Desconecte el aparato de la corriente cuando quiera limpiarlo. Podría producirse una descarga eléctrica.
- Si el cable de alimentación está dañado, deberá ser sustituido por el fabricante, el servicio técnico oficial o una persona cualificada para evitar riesgos.
- No limpie el aire acondicionado con agua. Podrían producirse descargas eléctricas.
- No vierta ni pulverice agua sobre la unidad interior. Pueden producirse descargas eléctricas o un mal funcionamiento.
- Después de retirar el filtro, no toque las aletas, podría cortarse.
- No utilice fuego o un secador de pelo para secar el filtro. Podría deformarse o provocar un incendio.
- El mantenimiento debe ser realizado por personal cualificado. En caso contrario, pueden producirse lesiones personales o daños materiales.



### ADVERTENCIA

- No repare el acondicionador de aire Ud. mismo. Pueden producirse descargas eléctricas o daños en las partes. Si necesita reparar el aire acondicionado, póngase en contacto con el distribuidor.
- No introduzca los dedos ni ningún objeto por la entrada o salida de aire. Pueden producirse lesiones personales o daños en el aparato.
- No bloquee la salida ni la entrada de aire. Puede provocar un mal funcionamiento de la unidad.
- No moje el mando a distancia, podría dejar de funcionar.
- Cuando ocurra algo de lo siguiente, apague el aire acondicionado y desconéctelo de la corriente inmediatamente y póngase en contacto con el distribuidor o el servicio técnico:
  - El cable eléctrico está demasiado caliente o dañado.
  - El aparato hace un ruido anormal.
  - El interruptor de circuito se dispara con mucha frecuencia.
  - El aire acondicionado huele a quemado.
  - La unidad interior gotea.
- Si el aire acondicionado funciona en condiciones anormales, puede provocar averías, descargas eléctricas o un incendio.
- Al encender o apagar la unidad con el interruptor de funcionamiento de emergencia, presione este interruptor con un objeto aislante que no sea metálico.
- No se suba encima de la unidad exterior ni coloque objetos pesados. Puede provocar daños materiales o lesiones personales.



## ADVERTENCIA

### **Acoplamiento**

- La instalación debe ser realizada por personal cualificado. En caso contrario, pueden producirse lesiones personales o daños materiales.
- Al instalar la unidad, se debe seguir la normativa de seguridad eléctrica.
- Utilice circuitos eléctricos e interruptores conformes a la normativa local de seguridad.
- Instale un interruptor de circuito. Si no lo hace, la unidad puede no funcionar correctamente.
- En el cableado fijo deberá conectarse un interruptor general con una separación de contacto de al menos 3 milímetros respecto a todos los polos.
- El interruptor instalado debe tener la capacidad adecuada. Consulte la tabla siguiente: El interruptor de aire debe incluir un bucle magnético y un bucle térmico para proteger contra los cortocircuitos y la sobrecarga.
- El aire acondicionado debe estar conectado a tierra. Una toma de tierra incorrecta puede provocar una descarga eléctrica.
- No utilice cable eléctrico no homologado.
- Compruebe que el suministro eléctrico coincide con los requisitos del aparato de aire acondicionado. En caso de un suministro eléctrico inestable o un cableado incorrecto o en mal estado, instale cables eléctricos adecuados antes de utilizar el aparato.
- Conecte correctamente el cable de corriente, el cable neutro y la toma de tierra.
- Antes de realizar cualquier trabajo eléctrico, y por su seguridad, compruebe que el aparato está desconectado de la corriente.



### ADVERTENCIA

- No conecte el aparato hasta haber finalizado la instalación.
- Si el cable de alimentación está dañado, el fabricante, el servicio técnico o una persona cualificada deberán proceder a su sustitución para evitar riesgos.
- La temperatura del circuito de refrigeración es muy alta. Mantenga el cable de interconexión alejado del tubo de cobre.
- Este equipo deberá ser instalado conforme a la normativa eléctrica nacional.
- La instalación debe ser realizada conforme a los requisitos de NEC y CEC y sólo por personal autorizado.
- El aire acondicionado es un aparato eléctrico de primera categoría. La toma a tierra debe realizarla un profesional con un dispositivo especializado. Asegúrese de que siempre esté conectado correctamente a tierra, de lo contrario se podrían producir descargas eléctricas.
- El cable amarillo-verde del aparato de aire acondicionado es el cable de toma a tierra, y no puede ser utilizado para otros fines.
- La resistencia a tierra debe cumplir la normativa nacional de seguridad eléctrica.
- El aparato debe estar colocado de manera que se pueda acceder al enchufe.
- Todos los cables de la unidad interior y la unidad exterior tienen que ser conectados por un profesional.
- Si la longitud del cable eléctrico es insuficiente, póngase en contacto con el distribuidor para que le facilite uno nuevo. No alargue el cable usted mismo.

# Precauciones



## ADVERTENCIA

- En caso de que el aire acondicionado tenga un enchufe, tendrá que ser accesible tras la instalación.
- En caso de que el aire acondicionado no tenga enchufe, habrá que instalar un interruptor en la línea.
- Si necesita reubicar el aparato de aire acondicionado, sólo personal cualificado puede hacer este trabajo. En caso contrario, se podrían producir lesiones personales o daños materiales.
- Seleccione un lugar que esté fuera del alcance de los niños y los animales, y alejado de las plantas. Si es inevitable, coloque una valla de seguridad.
- La unidad interior se instalará cerca de la pared.

## Temperatura de funcionamiento

	Unidad interior DB/WB (°C)	Unidad exterior DB/WB (°C)
Refrigeración máxima	32/23	43/26
Calefacción máxima	27/-	24/18

### **NOTA:**

- La temperatura de funcionamiento (temperatura exterior) para refrigeración es -15°C~43°C; la temperatura de calefacción del modelo sin correa eléctrica es de 15°C~24°C; la temperatura de calefacción del modelo con correa eléctrica es -20°C~24°C.

# Nombre de las partes

## Unidad Interior

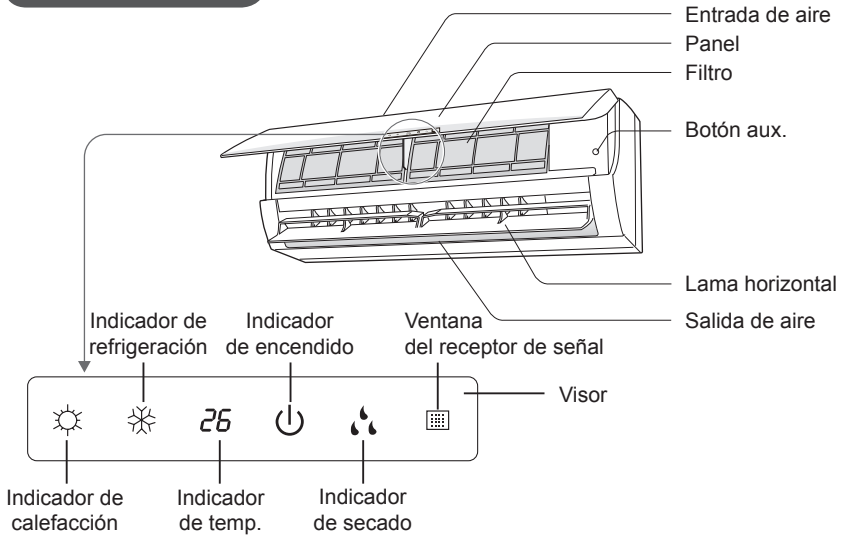

(Los indicadores o la posición del visor pueden ser distintos de los gráficos anteriores. Fíjese en el aparato que tiene instalado)

### **NOTA:**

El producto instalado puede ser distinto de los gráficos anteriores. Fíjese en el aparato que tiene instalado.

## ◆ Funcionamiento del mando a distancia

### Nombre y funciones del mando a distancia

**Nota:** Asegúrese que no hay nada entre el receptor y el mando a distancia; no deje caer el mando a distancia; no moje con ningún líquido el mando a distancia ni lo exponga directamente a la luz solar o cerca de una fuente de calor.

Transmisor señal



Mando distancia

ON/OFF

Tecla ON/OFF

**ENCENDIDO / APAGADO:** Al encender y apagar la unidad las funciones nocturna y temporizador quedarán canceladas, pero el tiempo pre-seleccionado quedará activo.

MODE

Tecla MODE

**FUNCIÓN:** Tecla para seleccionar el modo en secuencia entre: Auto, Cool, Dry, Fan, Heat. El modo por defecto es Auto (no aparece la temperatura). Con el modo Heat el valor inicial es de 28 °C. Con los modos restantes el valor inicial es 25 °C.



△ AUTO  
❄ COOL  
💧 DRY  
🌀 FAN  
☀ HEAT

SLEEP

Tecla SLEEP

**FUNCIONAMIENTO NOCTURNO:** Tecla para ajustar la temperatura nocturna. Cuando se enciende la unidad, por defecto, la función nocturna está apagada. Cuando se desconecta la unidad la función nocturna se cancela. Cuando se selecciona la función nocturna, SLEEP aparecerá en pantalla. En este modo, el temporizador se puede ajustar. En modo Fan (ventilador) o Auto no se puede usar esta función.

FAN

Tecla FAN

**VENTILADOR:** Tecla para seleccionar la velocidad del ventilador. El modo por defecto es Auto

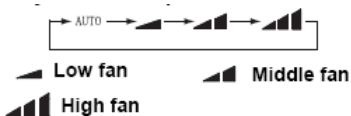

CLOCK

Tecla CLOCK

**RELOJ:** Tecla para ajustar la hora del reloj. La señal ⌚ parpadeará en la pantalla, durante 5 segundos, los valores se pueden ajustar presionando "+" o "-". Durante el parpadeo si tecldea de nuevo la Clock, la señal ⌚ dejará de parpadear, para indicar que el reloj a sido ajustado satisfactoriamente. Por defecto, cuando se activa el mando, la hora programada son las 12:00 y el símbolo ⌚ aparecerá en pantalla. Si no aparece este símbolo los datos son el valor de TIMER.

# ◆ Funcionamiento del mando a distancia

## Nombre y funciones del mando a distancia

**Nota:** Éste es un manual genérico del mando a distancia, puede ser usado para aires acondicionados con multifunción; para alguna funciones, las cuales no tiene este model, si presiona la tecla correspondiente en el mando a distancia, la unidad seguirá funcionando es su estatus original



Mando distancia

### X-FAN

#### Tecla X-FAN

Presionando esta tecla, en modo Refrigeración y Dehumectante, aparecerá el icono en la pantalla, y la unidad interior seguirá funcionando durante 10 minutos para secar la unidad interior aunque se haya apagado la unidad. Cuando enciende la unidad, por defecto la función X-FAN está apagada. En modo AUTO, FAN y HEAT, la función X-FAN, no puede ser programada ni tampoco se verá en la pantalla.

### TURBO

#### Tecla TURBO

En modo COOL or HEAT, presione esta tecla para activar o desactivar la función TURBO. Una vez activada esta función aparecerá su icono. Si cambia de modo o de velocidad, esta función se cancela automáticamente.

+

#### Tecla +

Para aumentar la temperatura programada.

Presionando esta tecla puede programar la temperatura cuando la unidad está encendida, si presiona la tecla continuamente más de 2 segundos, la información cambiará muy rápido hasta que deje de presionar, entonces enviará la información. En el modo AUTO no se puede seleccionar la temperatura. El rango de temperatura es de 16 °C a 30 °C.

-

#### Tecla -

Para disminuir la temperatura programada.

Presionando esta tecla puede programar la temperatura cuando la unidad está encendida, si presiona la tecla continuamente más de 2 segundos, la información cambiará muy rápido hasta que deje de presionar, entonces enviará la información. En el modo AUTO no se puede seleccionar la temperatura.

### LIGHT

#### Tecla LIGHT

LUZ: Tecla para activar o desactivar la luz en la pantalla de la unidad interior. Cuando se desactive la Luz desaparecerá de la pantalla del mando el símbolo 

Por defecto, cuando se enciende la unidad, la luz está encendida.



## ◆ Funcionamiento del mando a distancia

### Nombre y funciones del mando a distancia

**Nota:** Éste es un manual genérico del mando a distancia, puede ser usado para aires acondicionados con multifunción; para alguna funciones, las cuales no tiene este modelo, si presiona la tecla correspondiente en el mando a distancia, la unidad seguirá funcionando es su estatus original.





Mando distancia



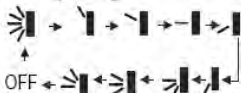

Tecla SWING

Tecla para activar o desactivar la dirección del aire secuencialmente.



Cuando apague el botón  las lamas se pararán en la posición actual.

Este es un mando universal, si el mando envía los siguientes tres estados, el estado del swing de la unidad principal será:   

Cuando la lama empieza a moverse arriba y abajo, si apaga la función Swing, la lama se parará en la posición actual.

 Indica que la lama oscila arriba y abajo entre las cinco posiciones.

### TIMER ON

Tecla +TIMER ON

Tecla para seleccionar el encendido a la hora deseada. La señal ON parpadeará en la pantalla. El símbolo  se ocultará, la sección numérica pasará a ser el estatus de programación del temporizador. Durante los 5 segundos de parpadeo teclee + o - para ajustar el valor de tiempo, cada vez que presione aumentará o disminuirá un minuto. Si tecllea durante 2 segundo consecutivos, los datos cambiarán muy rápido hasta que deje de presionar, entonces enviará la información. Una vez programado el temporizador teclee de nuevo botón Timer On. Si lo aprieta por tercera vez de cancelaría el temporizador. Antes de programar el temporizador actualice la hora.

### TIMER OFF

Tecla TIMER OFF

Una vez haya presionado la tecla TIMER OFF, para la programación del apagado del temporizador, el icono parpadeará. El método de programación es el mismo que la tecla de Timer ON.

## ◆ Funcionamiento del mando a distancia

### Guía para funcionamiento. Funciones generales

- 1- Presione ON/OFF para encender la unidad. (Nota: Cuando se apaga la unidad, las lamas se cierran automáticamente)
- 2- Presione la tecla MODE para seleccionar el modo deseado o bien COOL (Frio) o HEAT (Calor) para entrar directamente en estos modos respectivamente.
- 3- Seleccione la temperatura deseada mediante las teclas + y - (en el modo AUTO no es necesario seleccionar la temperatura).
- 4- Presione la tecla FAN y seleccione la velocidad del ventilador: Automático, baja-media-alta-muy alta.
- 5- Seleccione la dirección del flujo de aire mediante la tecla SWING

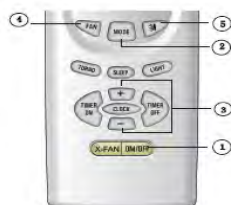

### Guía para funcionamiento. Funciones opcionales

- 1- Presione el botón SLEEP para el funcionamiento nocturno,
- 2- Presione TIMER ON y TIMER OFF para programar la hora en el temporizador.
- 3.- Presione el botón LIGHT, para encender o apagar la luz en el display (esta función no está disponible en algunos modelos)
- 4.- Presione el botón TURBO, para aumentar o disminuir la temperatura rápidamente.

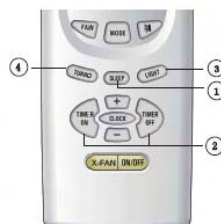

### Introducción para funciones especiales

#### Función X-FAN:

Con esta función se seguirá eliminando la humedad en el evaporador en la unidad interior para evitar la formación de moho.

1. Teniendo activada esta función: Con la unidad apagada, el ventilador continuará funcionando durante unos 10 minutos a velocidad baja. Si desea parar el ventilador de la unidad interior manualmente presione la tecla X-FAN
2. Teniendo desactivada esta función: Con la unidad apagada habiendo apretado la tecla ON/OFF, la unidad se parará completamente.

#### Función AUTO RUN:

Esta función permite que la unidad seleccione automáticamente el modo de funcionamiento más adecuado según la temperatura ambiente de la estancia. Con esta función la temperatura no será mostrada en la pantalla LCD.

#### Función TURBO:

Con esta función la unidad funcionará a una velocidad de ventilador muy rápida para enfriar o calentar rápidamente a fin de que la temperatura ambiente se adecue a la temperatura preseleccionada lo antes posible.



## ◆ Funcionamiento del mando a distancia

### Función LOCK:

Use esta función para bloquear y desbloquear el teclado. El icono  indica que esta bloqueado. Presione las teclas + y – simultáneamente para bloquear o desbloquear.

### Ajuste dirección del aire – SWING:

1- Presione la tecla swing  continuamente durante más de 2 segundos, los deflectores de la unidad se moverán y pararán conservando la posición al soltarla.

2- Bajo el modo swing, cuando se cambia el estado de apagado a  si presiona este botón de nuevo 2seg. más tarde, el estado de  se apagará directamente, si presiona de nuevo en 2 seg. el cambio del estado del swing también dependerá de la secuencia de rotación que se haya determinado anteriormente.

### Cambio de °F a °C:

Para cambiar entre Fahrenheit y grados centígrados presione simultáneamente la tecla MODE y – con la unidad apagada.

### Nueva función descarche:

Qué indica: Una vez que se activa esta función por el mando a distancia y la unidad está bajo el modo descarche, si apaga la unidad por el mando, la unidad no parará el descarche hasta que este haya finalizado; si cambia el modo programado a través del mando, la función la cual estaba programada por última vez, no funcionará hasta que acabe el descarche.

Operativa de esta función: Cuando la unidad está apagada, pulse el botón Mode y X-FAN simultáneamente para activar o desactivar esta nueva función. Si la unidad está en modo Descarche, H1 aparecerá en la pantalla del mando a distancia. Si cambiamos a modo Calor, H1 aparecerá en la pantalla del mando a distancia, H1 parpadeará durante 5 segundos, si presionamos los botones +/-, H1 desaparecerá y se mostrará la temperatura programada.

Cuando encendemos el mando a distancia, esta nueva función de descarche será desactivada.

## Colocación de las pilas

El mando a distancia lleva 2 pilas AAA1.5V

- 1- Quite la tapa de la parte trasera del mando, deslizándola hacia atrás
- 2- Quite las pilas viejas
- 3- Ponga dos pilas nuevas (tipo AAA 1.5V), teniendo en cuenta la polarización de las mismas
- 4- Coloque de nuevo la tapa de la parte trasera

### IMPORTANTE

- Asegúrese de reemplazar las pilas con dos pilas nuevas del mismo tipo. De otro modo podría causar un malfuncionamiento en el mando a distancia.
- Quite las pilas si no va a poner en marcha el equipo durante un largo tiempo.
- El control remoto debería hacerse servir dentro del radio de acción.
- Deje el mando a una distancia mínima de un metro del TV o equipos de música.
- No deje el mando cerca de aparatos eléctricos o fuentes de calor.
- Si el mando no funciona correctamente, quitar las pilas y volver a ponerlas 30 segundos después. Si aún así, no funciona correctamente, cambiar las pilas.

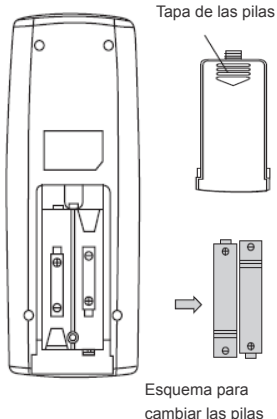

## Funcionamiento de emergencia

En caso de pérdida o avería del mando a distancia, utilice el botón auxiliar para encender o apagar el aire acondicionado. A continuación se describe cómo hacerlo:

Según se muestra en la figura, abra el panel y presione el botón aux para encender o apagar el aire acondicionado. Al encender el aparato de aire acondicionado, funcionará en modo auto.

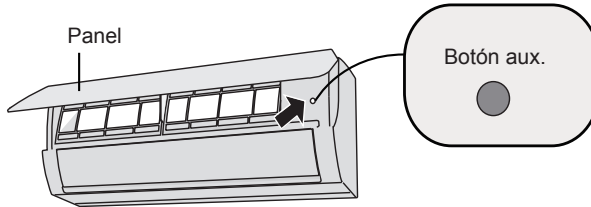

### **⚠ ADVERTENCIA:**

Utilice un objeto no conductor para presionar el botón auto.

## Limpeza y mantenimiento

### **⚠ ADVERTENCIA:**

- A fin de evitar descargas eléctricas, apague el aire acondicionado y desconéctelo de la corriente antes de proceder a la limpieza.
- No limpie el aire acondicionado con agua. Podrían producirse descargas eléctricas.
- No utilice líquidos volátiles para limpiar el aire acondicionado.

### **Limpeza de la superficie de la unidad interior**

Cuando la superficie de la unidad interior esté sucia, se recomienda utilizar un paño suave, seco o húmedo para limpiarla.

### **NOTA:**

- No retire el panel durante la limpieza.

# Limpeza y mantenimiento

## Limpeza del filtro

### 1 Apertura del panel

Abra ligeramente el panel, tal y como se muestra en la figura.

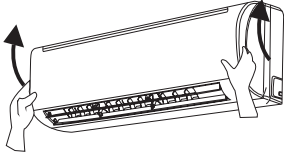

### 2 Retirada del filtro

Retire el filtro tal y como se indica en la figura.

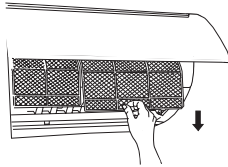

### 3 Limpeza del filtro

- Utilice un atrapapolvo o agua para limpiar el filtro.
- Si el filtro está muy sucio, utilice agua (menos de 45°C) para limpiarlo, y déjelo secar antes de volverlo a instalar.

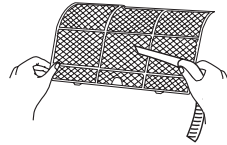

### 4 Instalación del filtro

Instale el filtro y cierre el panel.

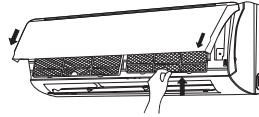

## ADVERTENCIA

- El filtro se debe limpiar cada tres meses. En caso de un ambiente con mucho polvo, aumente la frecuencia de limpieza.
- Después de retirar el filtro, no toque las aletas, podría cortarse.
- No utilice fuego o un secador de pelo para secar el filtro. Podría deformarse o provocar un incendio.

# Limpieza y mantenimiento

## **NOTA: Comprobaciones antes de la temporada de uso**

1. Compruebe que las entradas y salidas de aire no estén bloqueadas.
2. Compruebe que el interruptor y los enchufes estén en buenas condiciones.
3. Compruebe que el filtro esté limpio.
4. Compruebe que los soportes de la unidad exterior no estén dañados o corroídos. Si es así, avise al distribuidor.
5. Compruebe que el tubo de drenaje esté en buen estado.

## **NOTA: Comprobaciones después de la temporada de uso**

1. Desconecte el aparato de la corriente.
2. Limpie el filtro y el panel de la unidad interior.
3. Compruebe que los soportes de la unidad exterior no estén dañados o corroídos. Si es así, avise al distribuidor.

## **Nota sobre reciclaje**

1. Muchos materiales de embalaje son reciclables. Lívelos a contenedor correspondiente.
2. Si quiere deshacerse el aparato de aire acondicionado, consulte al distribuidor local o al servicio técnico para hacerlo de la manera adecuada.

# Análisis de averías

## Análisis de casos generales

Compruebe los casos a continuación antes de llamar al servicio técnico. Si la avería continúa, póngase en contacto con el distribuidor o con el servicio técnico.

Problema	Comprobaciones	Solución
La unidad interior no recibe la señal del mando a distancia o el mando a distancia no produce ninguna acción.	<ul style="list-style-type: none"><li>● Compruebe las posibles interferencias (electricidad estática, voltaje estable).</li></ul>	<ul style="list-style-type: none"><li>● Desenchufe la unidad. Vuelve a enchufarla transcurridos 3 minutos y póngala de nuevo en marcha.</li></ul>
	<ul style="list-style-type: none"><li>● Compruebe que el mando a distancia está dentro de la distancia de recepción de señales.</li></ul>	<ul style="list-style-type: none"><li>● La distancia de recepción de señales es de 8 m.</li></ul>
	<ul style="list-style-type: none"><li>● Compruebe que no haya obstáculos.</li></ul>	<ul style="list-style-type: none"><li>● Retire los obstáculos.</li></ul>
	<ul style="list-style-type: none"><li>● Compruebe que el mando a distancia está dirigido hacia la ventana de recepción.</li></ul>	<ul style="list-style-type: none"><li>● Seleccione el ángulo adecuado y dirija el mando a distancia hacia la ventana de recepción de la señal de la unidad interior.</li></ul>
	<ul style="list-style-type: none"><li>● Compruebe que la sensibilidad del mando a distancia: visor borroso, visor apagado.</li></ul>	<ul style="list-style-type: none"><li>● Compruebe las pilas. Si la carga de las pilas es muy baja, sustitúyalas.</li></ul>
	<ul style="list-style-type: none"><li>● El visor está apagado en el mando a distancia.</li></ul>	<ul style="list-style-type: none"><li>● Compruebe que el mando a distancia no esté estropeado. Si es así, sustitúyalo.</li></ul>
	<ul style="list-style-type: none"><li>● Compruebe si hay una lámpara fluorescente en la habitación.</li></ul>	<ul style="list-style-type: none"><li>● Lleve el mando a distancia cerca de la unidad interior.</li><li>● Apague la lámpara fluorescente y vuelva a intentarlo.</li></ul>
La unidad interior no emite aire	<ul style="list-style-type: none"><li>● Compruebe que la entrada o la salida de aire de la unidad interior no estén bloqueadas.</li></ul>	<ul style="list-style-type: none"><li>● Elimine los obstáculos.</li></ul>
	<ul style="list-style-type: none"><li>● Compruebe que en modo calefacción, la temperatura interior alcanza el valor establecido.</li></ul>	<ul style="list-style-type: none"><li>● Una vez alcanzado el valor de temperatura establecido, la unidad interior dejará de emitir aire.</li></ul>
	<ul style="list-style-type: none"><li>● Compruebe si acaba de poner en marcha el modo calefacción.</li></ul>	<ul style="list-style-type: none"><li>● Para evitar la salida de aire frío la unidad interior empieza a funcionar al cabo de unos minutos. Esto es normal.</li></ul>

# Análisis de averías

Problema	Comprobaciones	Solución
El aire acondicionado no funciona	<ul style="list-style-type: none"> <li>● Compruebe un posible fallo eléctrico.</li> </ul>	<ul style="list-style-type: none"> <li>● Espere hasta que se arregle el fallo eléctrico.</li> </ul>
	<ul style="list-style-type: none"> <li>● Compruebe si el enchufe está suelto.</li> </ul>	<ul style="list-style-type: none"> <li>● Vuelva a conectar el enchufe.</li> </ul>
	<ul style="list-style-type: none"> <li>● Compruebe si el interruptor de aire está estropeado o el fusible se ha quemado.</li> </ul>	<ul style="list-style-type: none"> <li>● Si es así, avise al servicio técnico para su sustitución.</li> </ul>
	<ul style="list-style-type: none"> <li>● Compruebe si el cableado está estropeado.</li> </ul>	<ul style="list-style-type: none"> <li>● Si es así, avise al servicio técnico para su sustitución.</li> </ul>
	<ul style="list-style-type: none"> <li>● Compruebe si ha puesto en marcha la unidad inmediatamente después de haberla apagado.</li> </ul>	<ul style="list-style-type: none"> <li>● Espere 3 minutos y vuelva a poner la unidad en marcha.</li> </ul>
	<ul style="list-style-type: none"> <li>● Compruebe que la función seleccionada en el mando a distancia es la correcta.</li> </ul>	<ul style="list-style-type: none"> <li>● Vuelva a seleccionar la función.</li> </ul>
Sale vaho de la salida de aire de la unidad interior	<ul style="list-style-type: none"> <li>● Compruebe si la temperatura y la humedad de la habitación son elevadas.</li> </ul>	<ul style="list-style-type: none"> <li>● El aire interior se enfría rápidamente. Al cabo de un momento, la temperatura y la humedad de la habitación descenderán y el vaho desaparecerá.</li> </ul>
No se puede ajustar la temperatura	<ul style="list-style-type: none"> <li>● Compruebe que la unidad no esté funcionando en modo auto.</li> </ul>	<ul style="list-style-type: none"> <li>● En modo auto, la temperatura no se puede cambiar. Cambie el modo de funcionamiento si desea cambiar la temperatura.</li> </ul>
	<ul style="list-style-type: none"> <li>● Compruebe que la temperatura deseada no supere el rango de temperatura del aparato.</li> </ul>	<ul style="list-style-type: none"> <li>● El rango de temperatura es: 16°C ~30°C.</li> </ul>
El resultado de la refrigeración/calefacción no es bueno	<ul style="list-style-type: none"> <li>● Compruebe si el voltaje es demasiado bajo.</li> </ul>	<ul style="list-style-type: none"> <li>● Espere hasta que el voltaje se recupere.</li> </ul>
	<ul style="list-style-type: none"> <li>● Compruebe si el filtro está sucio.</li> </ul>	<ul style="list-style-type: none"> <li>● Limpie el filtro.</li> </ul>
	<ul style="list-style-type: none"> <li>● Compruebe que la temperatura se haya ajustado dentro del rango adecuado.</li> </ul>	<ul style="list-style-type: none"> <li>● Ajuste la temperatura dentro del rango.</li> </ul>
	<ul style="list-style-type: none"> <li>● Compruebe que no haya ninguna puerta o ventana abiertas.</li> </ul>	<ul style="list-style-type: none"> <li>● Cierre las puertas y ventanas.</li> </ul>



# Análisis de averías

Problema	Comprobaciones	Solución
La unidad emite olores	<ul style="list-style-type: none"><li>● Compruebe el origen del olor: mueble, cigarrillos, etc.</li></ul>	<ul style="list-style-type: none"><li>● Elimine el origen del olor.</li><li>● Limpie el filtro.</li></ul>
El aire acondicionado se pone en marcha de repente	<ul style="list-style-type: none"><li>● Compruebe si hay interferencias tormentas, dispositivos inalámbricos, etc.</li></ul>	<ul style="list-style-type: none"><li>● Desconecte la corriente, vuelva conectarla y ponga en marcha de nuevo la unidad.</li></ul>
La unidad exterior tiene vapor	<ul style="list-style-type: none"><li>● Compruebe si está activada la función calefacción.</li></ul>	<ul style="list-style-type: none"><li>● Durante la descongelación en modo calefacción, es posible que se genere vapor. Es normal.</li></ul>
Ruido de "agua que corre"	<ul style="list-style-type: none"><li>● Compruebe si acaba de encender o apagar el aparato de aire acondicionado.</li></ul>	<ul style="list-style-type: none"><li>● El ruido es el sonido del refrigerante que fluye en el interior de la unidad. Es normal.</li></ul>
Ruido de chasquidos	<ul style="list-style-type: none"><li>● Compruebe si acaba de encender o apagar el aparato de aire acondicionado.</li></ul>	<ul style="list-style-type: none"><li>● Este ruido es el sonido de la fricción provocada por la expansión y/o contracción del panel u otras partes debido al cambio de temperatura.</li></ul>

# Análisis de averías

## Código de error

- Si el aire acondicionado se encuentra en un estado anómalo, el indicador de temperatura de la unidad interior parpadeará para mostrar el código de error correspondiente. Véase la lista de abajo para identificar los códigos de error.



El diagrama del indicador de arriba no es más que una mera referencia. Observe el indicador real y su posición en el producto real.

Código de error	Solución de errores
Indicador de calefacción encendido 10 s, apagado 0.5 s	Indica un estado de descongelación. Es un estado normal.
E5: Protección de sobrecorriente	El indicador de corriente parpadea, y se muestra el mensaje E5.
C5: Avería de puente de conexión	Compruebe si el puente de conexión hace buen contacto. Si reemplaza el circuito impreso, extraiga el viejo e introduzca el nuevo.
F1: Avería de sensor de temperatura ambiente interior	Compruebe si el sensor de temperatura ambiente interior se encuentra correctamente conectado.
F2: Avería de sensor de temperatura del evaporador	Compruebe si el sensor de temperatura del tubo interior se encuentra correctamente conectado.
H6: El motor de CC (ventilador interno) no funciona	<ul style="list-style-type: none"> <li>• El terminal de comunicación del motor de CC está flojo.</li> <li>• El terminal de control del motor de CC está flojo.</li> <li>• Las aspas del ventilador no se han instalado correctamente, y éste no gira de modo uniforme.</li> <li>• El motor no se ha instalado correctamente o no se ha encajado bien.</li> <li>• El motor se encuentra dañado.</li> <li>• El panel de control se encuentra dañado.</li> </ul>
U8: Avería de circuito de detección de paso por cero para motor de CC (ventilador interior)	El panel de control se encuentra dañado.

### Nota:

Si se muestran otros códigos de error, póngase en contacto con profesionales cualificados para el mantenimiento.

# Análisis de averías



## ADVERTENCIA

- Si se da alguna de la situaciones descritas más abajo, apague el aire acondicionado y desconecte inmediatamente la alimentación. A continuación, póngase en contacto con su proveedor o con personal cualificado para llevar a cabo el mantenimiento.
  - El cable de alimentación está sobrecalentado o dañado.
  - El aire acondicionado emite ruidos extraños durante su funcionamiento.
  - El disyuntor se acciona frecuentemente.
  - El aire acondicionado huele a quemado.
  - La unidad interior presenta fugas.
- No repare o modifique el aire acondicionado por su cuenta.
- Si el aire acondicionado funciona en condiciones anómalas, existe riesgo de averías, electrocución o incendio.



Condizionatori d'aria Split

**Inverter**

Grazie per aver scelto il nostro prodotto.

Per assicurare il funzionamento corretto, leggere attentamente e conservare il presente manuale.

Se il Manuale per l'utente è stato perso, si prega di mettersi in contatto con il proprio agente locale o di visitare la pagina [sat.eurofredgroup.com](http://sat.eurofredgroup.com).

HS-9UIHN  
HS-12UIHN  
HS-18UIHN  
HS-24UIHN

# Indice

## Avvisi operativi

Precauzioni.....	1
Nome dei pezzi.....	6

## Guida della schermata operativa

Introduzione ai tasti del telecomando.....	7
Introduzione icone sul display.....	7
Introduzione ai pulsanti del telecomando.....	8
Introduzione alle funzioni dei tasti combinati.....	12
Guida operativa.....	13
Sostituzione delle batterie del telecomando.....	14
Funzionamento di emergenza.....	15

## Manutenzione

Pulizia e manutenzione.....	15
-----------------------------	----

## Malfunzionamento

Analisi avarie.....	18
---------------------	----

Questo apparecchio non è destinato all'uso da parte di persone (inclusi i bambini) con capacità fisiche, sensoriali o mentali ridotte, o con mancanza di esperienza e conoscenze, senza la supervisione o istruzioni sull'uso dell'apparecchio da parte di una persona responsabile della loro sicurezza.

I bambini devono essere supervisionati e non devono giocare con l'apparecchio.



Questo segnale indica che il prodotto non deve essere smaltito con altri rifiuti domestici nell'UE. Per evitare eventuali danni all'ambiente o alla salute umana dovuti a smaltimento non controllato, riciclare in maniera responsabile per favorire il riutilizzo sostenibile delle risorse materiali. Per restituire un dispositivo usato, utilizzare i sistemi di restituzione e raccolta o mettersi in contatto con il rivenditore da cui il prodotto è stato acquistato.

Questi sono abilitati a ritirare il prodotto per un riciclaggio sicuro per l'ambiente.



### **Pulizia e manutenzione**

- Questo apparecchio può essere utilizzato da bambini di un'età minima di 8 anni e da persone con capacità fisiche, sensoriali o mentali ridotte o mancanza di esperienza, esclusivamente con supervisione altrui o se istruiti sull'uso sicuro dell'apparecchio in modo da comprenderne i pericoli.
- I bambini non devono giocare con l'apparecchio.
- Le operazioni di pulizia e manutenzione non devono essere effettuate da bambini senza la supervisione di un adulto.
- Non collegare il condizionatore d'aria ad una presa adibita anche ad altri apparecchi.  
In caso contrario, potrebbe verificarsi un incendio.
- Scollegare l'alimentazione quando si pulisce il condizionatore d'aria. In caso contrario, potrebbero verificarsi scosse elettriche.
- Se il cavo di alimentazione è danneggiato, deve essere sostituito dal fabbricante, da un suo agente o da personale qualificato per evitare situazioni di pericolo.
- Non lavare il condizionatore d'aria con acqua per evitare scosse elettriche.
- Non spruzzare acqua sull'unità interna. In caso contrario, potrebbero verificarsi scosse elettriche o malfunzionamento.
- Dopo la rimozione del filtro, non toccarlo per evitare lesioni.
- Non utilizzare fuoco o un asciugacapelli per asciugare il filtro onde evitare che si deformi o un pericolo di incendio.
- La manutenzione deve essere eseguita da professionisti qualificati. In caso contrario, potrebbero verificarsi lesioni personali o danni.



## ATTENZIONE

- Non riparare il condizionatore d'aria da soli. Potrebbero verificarsi scosse elettriche o danni. Si prega di mettersi in contatto con il rivenditore in caso di necessità di riparazione del condizionatore.
- Non mettere le dita o oggetti nelle entrate o nelle uscite dell'aria. In caso contrario, potrebbero verificarsi lesioni personali o danni.
- Non ostruire le griglie di entrata ed uscita dell'aria. Potrebbe verificarsi un malfunzionamento.
- Non versare acqua sul telecomando, potrebbe rompersi.
- Nel caso in cui si verificano i fenomeni indicati di seguito, spegnere il condizionatore e scollegarlo immediatamente dall'alimentazione elettrica, quindi mettersi in contatto con il rivenditore o con professionisti qualificati.
  - Il cavo di alimentazione si surriscalda o è danneggiato.
  - Durante il funzionamento si ascolta un rumore anomalo.
  - L'interruttore di sicurezza si attiva frequentemente.
  - Il condizionatore emana odore di bruciato.
  - C'è una perdita dall'unità interna.
- Se il condizionatore funziona in condizioni anomale potrebbero verificarsi scosse elettriche, un malfunzionamento o un incendio.
- Quando si accende o si spegne l'unità mediante l'interruttore di emergenza, premere tale interruttore con un oggetto isolante diverso dal metallo.
- Non salire sul pannello superiore dell'unità esterna né situarvi oggetti pesanti. Questa situazione potrebbe causare lesioni personali o danni.





### Montaggio

- L'installazione deve essere eseguita da professionisti qualificati. In caso contrario, potrebbero verificarsi lesioni personali o danni.
- Quando si installa l'unità, devono essere seguite le norme sulla sicurezza elettrica.
- In conformità con le norme locali sulla sicurezza, utilizzare un circuito di alimentazione e un interruttore di sicurezza idonei.
- Installare l'interruttore di sicurezza. In caso contrario, potrebbe verificarsi un malfunzionamento.
- All'impianto elettrico fisso dovrà essere collegato un dispositivo di interruzione di tutti i poli con una distanza tra i contatti di almeno 3 mm per ciascun polo.
- Dovrà includere un interruttore di sicurezza dalla capacità adeguata, fare riferimento alla tabella sottostante. Nell'interruttore pneumatico deve essere inclusa una funzione di sollecitazione magnetica e di riscaldamento per proteggere da cortocircuiti e sovraccarichi.
- Il condizionatore d'aria deve essere adeguatamente collegato a terra. Una messa a terra non corretta potrebbe causare di scosse elettriche.
- Non utilizzare un cavo di alimentazione non qualificato.
- Assicurarsi che l'alimentazione corrisponda ai requisiti del condizionatore d'aria. Alimentazione instabile o cablaggio scorretto o malfunzionamento. Si prega di installare in modo idoneo i cavi di alimentazione prima di utilizzare il condizionatore d'aria.
- Collegare in modo idoneo il cavi di tensione, neutro e di terra della presa di corrente.



### ATTENZIONE

- Assicurarsi di interrompere l'alimentazione prima di procedere a qualsiasi intervento relativo ad elettricità e sicurezza.
- Non attivare l'alimentazione elettrica prima di aver terminato l'installazione.
- Se il cavo di alimentazione è danneggiato, deve essere sostituito dal fabbricante, da un suo agente o da personale qualificato per evitare situazioni di pericolo.
- La temperatura del circuito refrigerante sarà alta, mantenere il cavo di connessione lontano dal tubo in rame.
- Il dispositivo deve essere installato seguendo le normative nazionali sul cablaggio.
- L'installazione deve essere eseguita in base agli standard NEC e CEC esclusivamente da personale autorizzato.
- Il condizionatore d'aria è un apparato elettrico di prima classe. Deve essere collegato a terra in modo adeguato con dispositivi idonei e da un professionista. Assicurarsi che sia sempre messo a terra in modo efficiente, in caso contrario potrebbe verificarsi una scossa elettrica.
- Il cavo giallo-verde del condizionatore è quello di terra e non può essere utilizzato per altri scopi.
- La resistenza di terra deve essere in conformità con le normative nazionali sulla sicurezza elettrica.
- L'apparecchio deve essere posizionato in modo che la spina sia accessibile.
- Tutti i cavi dell'unità interna e di quella esterna devono essere collegati da un professionista.

# Precauzioni



## ATTENZIONE

- Se la lunghezza del cavo di alimentazione fosse insufficiente, si prega di mettersi in contatto con il rivenditore per ottenerne uno nuovo. Evitare di estendere il cavo da soli.
- Per il condizionatore d'aria dotato di spina, questa deve essere raggiungibile al termine dell'installazione.
- Per il condizionatore d'aria non dotato di spina, nel circuito deve essere installato un interruttore di sicurezza.
- Se fosse necessario spostare il condizionatore d'aria in un altro luogo, l'operazione deve essere svolta esclusivamente da una persona qualificata. In caso contrario, potrebbero verificarsi lesioni personali o danni.
- Scegliere un luogo fuori dalla portata dei bambini e lontano da animali o piante. Se non si può evitare, si prega di prevedere una recinzione di sicurezza.
- L'unità interna deve essere installata vicino alla parete.

### Intervallo della temperatura di esercizio

	Lato interno DB/WB (°C)	Lato esterno DB/WB (°C)
Raffreddamento massimo	32/23	43/26
Riscaldamento massimo	27/-	24/18

### AVVISO:

- L'intervallo della temperatura di esercizio (temperatura esterna) per il raffreddamento è di  $-15^{\circ}\text{C}\sim 43^{\circ}\text{C}$ ; l'intervallo della temperatura del riscaldamento per il modello non fornito di cinghia per il riscaldamento elettrico del telaio è di  $-15^{\circ}\text{C}\sim 24^{\circ}\text{C}$ ; l'intervallo della temperatura di riscaldamento per il modello fornito di cinghia per il riscaldamento elettrico del telaio è di  $-20^{\circ}\text{C}\sim 24^{\circ}\text{C}$ .

# Nome dei pezzi

## Unità interna

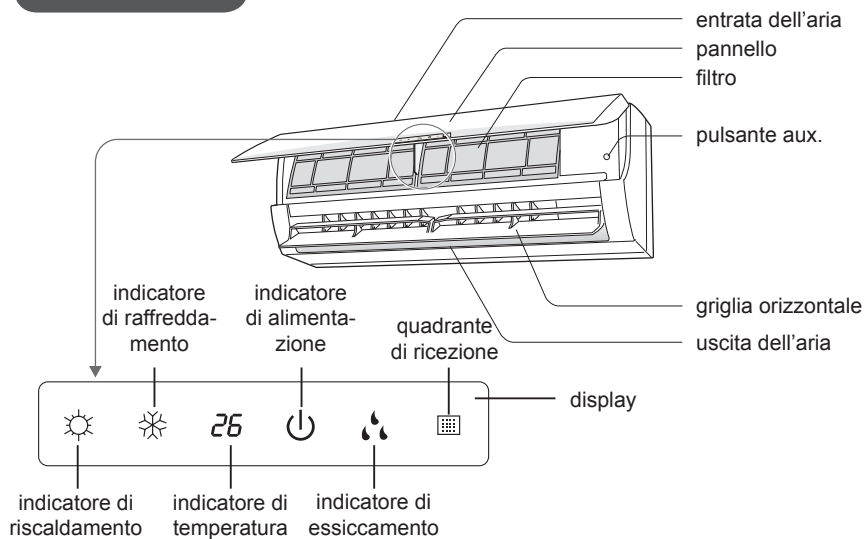

(Il contenuto del display o la posizione potrebbero essere diversi dalle immagini precedenti, fare riferimento ai prodotti reali)

### **AVVISO:**

Il prodotto reale potrebbe essere diverso dalle immagini, fare riferimento ai prodotti reali.

## ◆ Funzionamento del telecomando

### Nome e funzioni del telecomando

**Nota:** assicurarsi che non vi sia nulla tra il ricevitore e il telecomando; non far cadere il telecomando; non bagnare il telecomando con alcun liquido né lasciarlo esposto ai raggi solari diretti o vicino ad una fonte di calore.

Trasmettitore  
di segnale



Telecomando

ON/OFF

Pulsante ON/OFF

**ACCESO / SPENTO:** quando si accende e spegne l'unità, la funzione notturna ed il timer vengono cancellati, ma il tempo preselezionato rimane attivo.

MODE

Pulsante MODE

**FUNZIONE:** pulsante per selezionare la modalità tra (in sequenza): Auto, Cool, Dry, Fan, Heat. La modalità preimpostata è Auto (non si visualizza la temperatura). Con la modalità Heat il valore iniziale è di 28 °C. Con le altre modalità il valore iniziale è di 25 °C.



△ AUTO  
❄ COOL  
💧 DRY  
🌀 FAN  
☀ HEAT

SLEEP

Pulsante SLEEP

**FUNZIONAMENTO NOTTURNO:** pulsante per regolare la temperatura notturna. Quando si accende l'unità, la funzione notturna è spenta per default. Quando si spegne l'unità, la funzione notturna si cancella. Quando si seleziona la funzione notturna, sul display compare SLEEP. In questa modalità, è possibile regolare il timer. In modalità Fan (ventilatore) o Auto questa funzione non si può usare.

FAN

Pulsante FAN

**VENTILATORE:** pulsante per selezionare la velocità del ventilatore. La modalità preimpostata è Auto

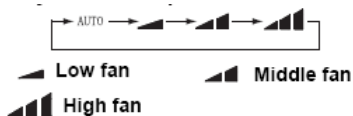

CLOCK

Pulsante CLOCK

**OROLOGIO:** pulsante per regolare l'ora dell'orologio. Il simbolo ☺ lampeggia sul display per 5 secondi, i valori si possono regolare premendo "+" o "-". Premendo nuovamente il pulsante Clock, il simbolo ☺ smette di lampeggiare, ad indicare che l'orologio è stato debitamente regolato. Per default, quando si attiva il telecomando, l'ora programmata è le 12:00 e il simbolo ☺ compare sul display. Se questo simbolo non compare, i dati corrispondono al valore del TIMER.

## ◆ Funzionamento del telecomando

### Nome e funzioni del telecomando

**Nota:** questo è un manuale generico del telecomando; si può utilizzare per climatizzatori con multifunzione; per alcune funzioni, non presenti su questo modello, premendo il pulsante corrispondente sul telecomando, l'unità continua a funzionare normalmente

Telecomando



X-FAN

#### Pulsante X-FAN

Premendo questo pulsante, in modalità Raffreddamento e Deumidificazione, compare l'icona sul display e l'unità interna continua a funzionare per 10 minuti, al fine di asciugarla, sebbene sia stata spenta. Quando si accende l'unità, la funzione X-FAN è spenta per default. In modalità AUTO, FAN e HEAT, la funzione X-FAN, non si può programmare né si vede sul display.

TURBO

#### Pulsante TURBO

In modalità COOL o HEAT, premere questo pulsante per attivare o disattivare la funzione TURBO. Quando la funzione è attivata compare la relativa icona. Cambiando modalità o velocità, questa funzione si cancella automaticamente.

+

#### Pulsante +

Per aumentare la temperatura programmata.

Premendo questo pulsante è possibile programmare la temperatura quando l'unità è accesa; tenendo premuto questo pulsante per 2 secondi, i valori cambiano velocemente fino al rilascio del pulsante, dopo di che le informazioni vengono inviate. In modalità AUTO non è possibile selezionare la temperatura. Il range di temperatura è da 16 °C a 30 °C.

-

#### pulsante -

Per diminuire la temperatura programmata.

Premendo questo pulsante è possibile programmare la temperatura quando l'unità è accesa; tenendo premuto questo pulsante per 2 secondi, i valori cambiano velocemente fino al rilascio del pulsante, dopo di che le informazioni vengono inviate. In modalità AUTO non è possibile selezionare la temperatura.

LIGHT

#### pulsante LIGHT

ILLUMINAZIONE: pulsante per accendere o spegnere l'illuminazione del display dell'unità interna. Quando si spegne l'illuminazione, sul display del telecomando scompare il simbolo



Quando si accende l'unità, l'illuminazione è accesa per default.

## ◆ Funzionamento del telecomando

### Nome e funzioni del telecomando

**Nota:** questo è un manuale generico del telecomando; si può utilizzare per climatizzatori con multifunzione; per alcune funzioni, non presenti su questo modello, premendo il pulsante corrispondente sul telecomando, l'unità continua a funzionare normalmente.

#### Telecomando



#### Pulsante SWING

Pulsante per attivare o disattivare la direzione del flusso d'aria in sequenza.

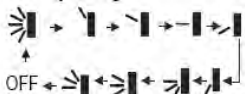

Spegnendo il pulsante  i deflettori si fermano nella posizione attuale.

Questo è un telecomando universale, se il telecomando invia le tre seguenti posizioni, lo stato dello swing dell'unità principale è:



Quando i deflettori iniziano a muoversi verso l'alto e verso il basso, spegnendo la funzione Swing, i deflettori si fermano nella posizione attuale.  Indica che i deflettori oscillano verso l'alto e il basso tra le cinque posizioni.

#### TIMER ON

#### Pulsante +TIMER ON

Pulsante per selezionare l'accensione all'ora desiderata. Il simbolo ON lampeggia sul display. Il simbolo  scompare, la sezione numerica diventa lo stato di programmazione del timer. Durante i 5 secondi in cui lampeggia, premere + o - per regolare il valore del tempo, ad ogni pressione aumenta o diminuisce di un minuto. Tenendo premuto per 2 secondi, i valori cambiano velocemente fino al rilascio del pulsante, dopo di che vengono inviate le informazioni. Quando il timer è programmato premere nuovamente il pulsante Timer On. Premendolo una terza volta il timer si annulla. Prima di programmare il timer aggiornare l'ora.

#### TIMER OFF

#### Pulsante TIMER OFF

Premendo il pulsante TIMER OFF, per la programmazione dello spegnimento del timer, l'icona lampeggia. Il procedimento di programmazione è uguale a quello del pulsante Timer ON.

## ◆ Funzionamento del telecomando

### Guida per il funzionamento. Funzioni generali

- 1- Premere ON/OFF per accendere l'unità. (Nota: quando si spegne l'unità, i deflettori si chiudono automaticamente).
- 2- Premere il pulsante MODE per selezionare la modalità desiderata COOL (Freddo) o HEAT (Caldo) per accedere direttamente a queste modalità.
- 3- Selezionare la temperatura desiderata mediante i pulsanti + y - (in modalità AUTO non è necessario selezionare la temperatura).
- 4- Premere il pulsante FAN e selezionare la velocità del ventilatore: Automatico, bassa-media-alta-molto alta.
- 5- Selezionare la direzione del flusso d'aria mediante il pulsante SWING

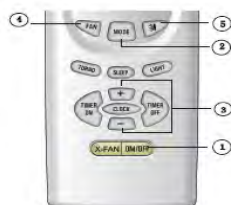

### Guida per il funzionamento. Funzioni opzionali

- 1- Premere il pulsante SLEEP per il funzionamento notturno,
- 2- Premere TIMER ON e TIMER OFF per programmare l'orario sul timer.
- 3- Premere il pulsante LIGHT, per accendere o spegnere l'illuminazione del display (questa funzione su alcuni modelli non è disponibile)
- 4- Premere il pulsante TURBO, per aumentare o diminuire la temperatura velocemente.

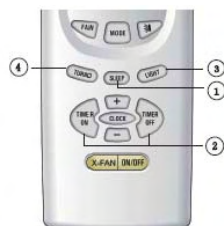

### Introduzione per funzioni speciali

#### Funzione X-FAN:

Con questa funzione si continua ad eliminare l'umidità dall'evaporatore nell'unità interna per evitare la formazione di muffa.

1. Quando la funzione è attivata: Con l'unità spenta il ventilatore continua a funzionare per circa 10 minuti a bassa velocità. Se si desidera fermare manualmente il ventilatore dell'unità interna, premere il pulsante X-FAN
2. Quando la funzione è disattivata: Con l'unità spenta, avendo premuto il pulsante ON/OFF, l'unità si ferma completamente

#### Funzione AUTO RUN:

Questa funzione permette all'unità di selezionare automaticamente la modalità di funzionamento più adeguata in base alla temperatura dell'ambiente. Con questa funzione la temperatura non viene visualizzata sul display LCD.

#### Funzione TURBO:

Con questa funzione l'unità funziona ad una velocità di ventilatore molto alta per raffreddare o riscaldare velocemente e portare il prima possibile la temperatura dell'ambiente alla temperatura impostata.





## ◆ Funzionamento del telecomando

### Funzione LOCK:

Usare questa funzione per bloccare e sbloccare i pulsanti. L'icona  indica che sono bloccati. Premere i pulsanti + e - contemporaneamente per bloccare o sbloccare.

### Regolazione direzione dell'aria – SWING:

1- Tenere premuto il pulsante swing  per oltre 2 secondi; i deflettori dell'unità si muovono e si fermano in posizione rilasciando il pulsante.

2- In modalità swing, cambiando lo stato da spento a premendo nuovamente questo pulsante  dopo 2 sec. lo stato di  si spegne direttamente; premendo di nuovo, dopo 2 sec., il cambiamento di stato dello swing dipende anche dalla sequenza di rotazione precedentemente stabilita.

### Cambiare da °F a °C:

Per passare da Fahrenheit a gradi centigradi, premere contemporaneamente il pulsante MODE e - con l'unità spenta.

### Nuova funzione sbrinamento:

Cosa indica: quando si attiva questa funzione mediante il telecomando e l'unità è in modalità sbrinamento, spegnendo l'unità con il telecomando, l'unità continuerà l'operazione di sbrinamento fino al termine; cambiando la modalità programmata mediante il telecomando, l'ultima funzione programmata non si attiva fino al termine dello sbrinamento.

Uso di questa funzione: quando l'unità è spenta, premere contemporaneamente il pulsante Mode e X-FAN per attivare o disattivare questa nuova funzione. Se l'unità è in modalità Sbrinamento, sul display del telecomando compare la scritta H1. Cambiando a modalità Calore, sul display del telecomando compare H1 e lampeggia per 5 secondi; premendo i pulsanti +/-, H1 scompare e si visualizza la temperatura programmata. Quando si accende il telecomando, questa nuova funzione di sbrinamento viene disattivata.

## Inserimento delle pile

Il telecomando ha 2 pile AAA1.5V

- 1- Rimuovere il coperchio della parte posteriore del telecomando, facendolo scorrere all'indietro
- 2- Rimuovere le pile usate
- 3- Inserire due pile nuove (tipo AAA 1.5V), tenendo presente la posizione dei poli
- 4- Rimettere il coperchio della parte posteriore

### IMPORTANTE

- Assicurarsi di sostituire le pile con due pile nuove dello stesso tipo. Altrimenti potrebbe provocare un malfunzionamento del telecomando.
- Rimuovere le pile se non si usa l'apparecchio per un tempo prolungato.
- Usare il telecomando nel raggio di azione.
- Lasciare il telecomando a una distanza minima di un metro dal TV o impianti stereo.
- Non lasciare il telecomando vicino ad apparecchi elettrici o fonti di calore.
- Se il telecomando non funziona correttamente, rimuovere le pile e rimetterle dopo 30 secondi. Se continua a non funzionare correttamente, cambiare le pile.

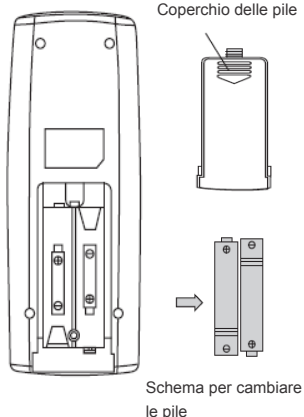

## Funzionamento di emergenza

In caso di perdita o rottura del telecomando, utilizzare il pulsante ausiliare per accendere o spegnere il condizionatore d'aria. Il funzionamento dettagliato è spiegato di seguito:

Come mostrato nella figura sottostante, aprire il pannello, premere il pulsante ausiliare per accendere o spegnere il condizionatore d'aria. Una volta acceso, il condizionatore funzionerà in modalità automatica.

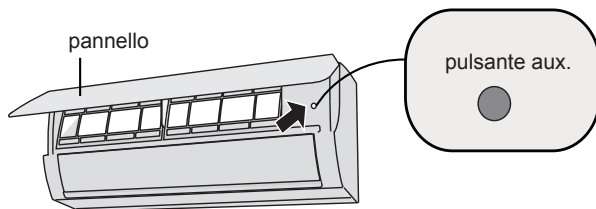

### **AVVISO:**

Utilizzare un oggetto isolato per premere il pulsante ausiliare.

## Pulizia e manutenzione

### **AVVISO:**

- Spegnere il condizionatore e scollegare l'alimentazione prima di effettuare la pulizia dell'apparecchio per evitare scosse elettriche.
- Non lavare il condizionatore d'aria con acqua per evitare scosse elettriche.
- Non utilizzare liquidi volatili per pulire il condizionatore d'aria.

### **Pulizia della superficie dell'unità interna**

Se la superficie dell'unità interna è sporca, si raccomanda di pulirla con un panno asciutto morbido o con un panno umido.

### **AVVISO:**

- Non rimuovere il pannello durante la pulizia.

# Pulizia e manutenzione

## Pulizia del filtro

### 1 Aprire il pannello

Tirare il pannello ad una certa angolazione come mostrato nella figura sottostante.

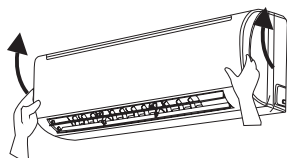

### 2 Rimuovere il filtro

Rimuovere il filtro come mostrato nella figura sottostante.

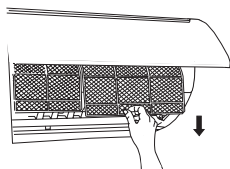

### 3 Pulizia del filtro

- Utilizzare un prodotto antipolvere o acqua per pulire il filtro.
- Se il filtro è molto sporco, utilizzare acqua (ad una temperatura inferiore a 45°C) per pulirlo, quindi situarlo in un luogo ombreggiato e fresco per asciugarlo.

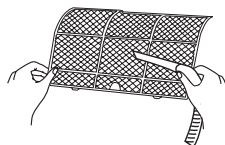

### 4 Installazione del filtro

Installare il filtro e chiudere il coperchio del pannello.

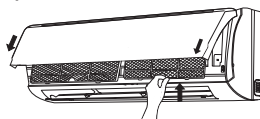

## ATTENZIONE

- Il filtro deve essere pulito ogni tre mesi. Se l'ambiente in cui è installato l'apparecchio è polveroso, la frequenza di pulizia potrebbe aumentare.
- Dopo la rimozione del filtro, non toccarlo per evitare lesioni.
- Non utilizzare fuoco o un asciugacapelli per asciugare il filtro onde evitare che si deformi o un pericolo di incendio.

# Pulizia e manutenzione

## **AVVISO: Controlli prima dell'uso stagionale**

1. Verificare che le entrate e le uscite dell'aria non siano bloccate.
2. Verificare che l'interruttore, la spina e la presa siano in buone condizioni.
3. Verificare che il filtro sia pulito.
4. Verificare che il supporto di montaggio dell'unità esterna non sia danneggiato o corrosivo. In questo caso, mettersi in contatto con il rivenditore.
5. Verificare che il tubo di scarico non sia danneggiato.

## **AVVISO: Controlli dopo l'uso stagionale**

1. Scollegare l'alimentazione.
2. Pulire il filtro ed il pannello dell'unità interna.
3. Verificare che il supporto di montaggio dell'unità esterna non sia danneggiato o corrosivo. In questo caso, mettersi in contatto con il rivenditore.

## **Informazioni per lo smaltimento**

1. Molti materiali dell'imballaggio sono riciclabili.  
Smaltirli in un'unità di riciclaggio idonea.
2. Se si desidera smaltire il condizionatore, mettersi in contatto con il rivenditore locale o con un centro servizi per ottenere informazioni sul metodo di smaltimento corretto.

# Analisi avarie

## Analisi di fenomeni generali

Controllare quanto specificato di seguito prima di richiedere un intervento di manutenzione. Se non si riesce ancora ad eliminare il malfunzionamento mettersi in contatto con il rivenditore locale o con professionisti qualificati.

Fenomeno	Controllo degli elementi	Soluzione
L'unità interna non riceve il segnale del telecomando o il telecomando non funziona.	● Potrebbe trattarsi di un'interferenza severa (come elettricità statica, instabilità della tensione)?	● Staccare la spina. Reinserire la spina dopo circa 3 minuti ed accendere nuovamente il condizionatore d'aria.
	● Il telecomando è all'interno del campo di ricezione del segnale?	● Il campo di ricezione del segnale è di 8 metri.
	● Sono presenti ostacoli?	● Rimuovere gli ostacoli.
	● Il telecomando è puntato verso il quadrante di ricezione?	● Selezionare l'angolazione corretta e puntare il telecomando verso il quadrante di ricezione dell'unità interna.
	● La sensibilità del telecomando è bassa e il display non si visualizza correttamente o non c'è visualizzazione?	● Controllare le batterie. Se la carica delle batterie è troppo bassa sostituirle.
	● Non c'è nessuna visualizzazione quando si aziona il telecomando?	● Verificare se il telecomando appare danneggiato. In questo caso, sostituirlo.
	● C'è una lampada fluorescente nella stanza?	● Situare il telecomando vicino all'unità interna. ● Spegnerne la lampada fluorescente e riprovare.
L'unità interna non emette aria	● Le entrate e le uscite d'aria dell'unità interna sono bloccate?	● Rimuovere gli ostacoli.
	● In modalità riscaldamento, la temperatura interna viene raggiunta per impostare la temperatura?	● Dopo aver raggiunto la temperatura impostata, l'unità interna arresta la ventilazione dell'aria.
	● In questo momento è attivata la modalità riscaldamento?	● Per evitare la ventilazione di aria fredda, l'unità interna si avvia dopo un ritardo di alcuni minuti, è un fenomeno normale.

# Analisi avarie

Fenomeno	Controllo degli elementi	Soluzione
Il condizionatore d'aria non funziona	<ul style="list-style-type: none"> <li>● C'è alimentazione?</li> </ul>	<ul style="list-style-type: none"> <li>● Attendere il ripristino dell'alimentazione.</li> </ul>
	<ul style="list-style-type: none"> <li>● La spina è allentata?</li> </ul>	<ul style="list-style-type: none"> <li>● Reinscrivere la spina.</li> </ul>
	<ul style="list-style-type: none"> <li>● Si attiva l'interruttore pneumatico o il fusibile è bruciato?</li> </ul>	<ul style="list-style-type: none"> <li>● Chiedere ad un professionista di sostituire l'interruttore pneumatico o il fusibile.</li> </ul>
	<ul style="list-style-type: none"> <li>● L'impianto elettrico ha un malfunzionamento?</li> </ul>	<ul style="list-style-type: none"> <li>● Chiedere ad un professionista di sostituirlo.</li> </ul>
	<ul style="list-style-type: none"> <li>● L'unità si è riavviata immediatamente dopo un'operazione di arresto?</li> </ul>	<ul style="list-style-type: none"> <li>● Attendere 3 minuti e riaccendere l'unità.</li> </ul>
Le impostazioni della funzione del telecomando sono corrette?	<ul style="list-style-type: none"> <li>● Le impostazioni della funzione del telecomando sono corrette?</li> </ul>	<ul style="list-style-type: none"> <li>● Ripristinare la funzione.</li> </ul>
Dalle uscite d'aria dell'unità interna fuoriesce nebbia.	<ul style="list-style-type: none"> <li>● La temperatura e l'umidità interne sono alte?</li> </ul>	<ul style="list-style-type: none"> <li>● L'aria interna si raffredda rapidamente. Dopo un certo tempo, la temperatura e l'umidità interna diminuiscono e la nebbia scompare.</li> </ul>
La temperatura non può essere regolata.	<ul style="list-style-type: none"> <li>● L'unità sta funzionando in modalità automatica?</li> </ul>	<ul style="list-style-type: none"> <li>● La temperatura non può essere regolata in modalità automatica. Passare alla modalità operativa se si ha bisogno di regolare la temperatura.</li> </ul>
	<ul style="list-style-type: none"> <li>● Ha bisogno di una temperatura superiore a quella dell'intervallo impostato?</li> </ul>	<ul style="list-style-type: none"> <li>● Intervallo di temperatura impostato: 16°C ~30°C.</li> </ul>
L'effetto del raffreddamento (o riscaldamento) non è buono.	<ul style="list-style-type: none"> <li>● La tensione è troppo bassa?</li> </ul>	<ul style="list-style-type: none"> <li>● Attendere che l'unità riprenda la tensione normale.</li> </ul>
	<ul style="list-style-type: none"> <li>● Il filtro è sporco?</li> </ul>	<ul style="list-style-type: none"> <li>● Pulire il filtro.</li> </ul>
	<ul style="list-style-type: none"> <li>● La temperatura impostata è nell'intervallo corretto?</li> </ul>	<ul style="list-style-type: none"> <li>● Regolare la temperatura all'intervallo corretto.</li> </ul>
	<ul style="list-style-type: none"> <li>● La finestra e la porta sono aperte?</li> </ul>	<ul style="list-style-type: none"> <li>● Chiudere porta e finestra.</li> </ul>

# Analisi avarie

Fenomeno	Controllo degli elementi	Soluzione
Vengono emessi odori	<ul style="list-style-type: none"><li>● Potrebbe trattarsi di odore proveniente dai mobili o da sigarette, ecc.</li></ul>	<ul style="list-style-type: none"><li>● Eliminare la fonte dell'odore. Pulire il filtro.</li></ul>
Il condizionatore d'aria improvvisamente funziona in modo anormale	<ul style="list-style-type: none"><li>● Potrebbe trattarsi di un'interferenza, come un tuono, dispositivi wireless, ecc.</li></ul>	<ul style="list-style-type: none"><li>● Scollegare l'alimentazione, ricollegarla ed accendere nuovamente l'unità.</li></ul>
Dall'unità esterna fuoriesce vapore	<ul style="list-style-type: none"><li>● E' attivata la modalità di riscaldamento?</li></ul>	<ul style="list-style-type: none"><li>● Durante lo sbrinamento in modalità di riscaldamento, potrebbe generarsi vapore, si tratta di un fenomeno normale.</li></ul>
Rumore di acqua	<ul style="list-style-type: none"><li>● Il condizionatore è stato acceso o spento in questo momento?</li></ul>	<ul style="list-style-type: none"><li>● Il rumore è dovuto al flusso del refrigerante interno, si tratta di un fenomeno normale.</li></ul>
Scricchiolio	<ul style="list-style-type: none"><li>● Il condizionatore è stato acceso o spento in questo momento?</li></ul>	<ul style="list-style-type: none"><li>● Questo rumore è causato dall'espansione e/o dalla contrazione del pannello o di altre parti, dovuta al cambio di temperatura.</li></ul>

# Analisi avarie

## Codice errore

- In caso di anomalie nel climatizzatore, l'indicatore della temperatura sull'unità interna lampeggia visualizzando il corrispondente codice errore. Si prega di consultare l'elenco riportato sotto per le azioni da realizzare secondo il codice errore segnalato.



Il diagramma dell'indicatore sopra è puramente indicativo. Consultare il prodotto attuale per identificare l'indicatore e la posizione attuale.

Codice errore	Risoluzione dei problemi
Indicatore di riscaldamento ON 10 sec. OFF 0,5 sec.	Indica lo stato di sbrinamento. È un fenomeno normale.
E5: protezione sovratensione	L'indicatore di accensione lampeggia ed è visualizzato E5.
C5: Malfunzionamento connettore jumper	Controllare se i contatti del connettore jumper funzionano correttamente. In caso di sostituzione del circuito stampato rimuovere il vecchio e sostituirlo con uno nuovo.
F1: Malfunzionamento sensore della temp. interna dell'ambiente	Controllare se il sensore della temp. interna è collegato correttamente
F2: Malfunzionamento sensore temp. evaporatore	Controllare se il sensore della temp. interna del tubo è collegato correttamente.
H6: Il motore CC (ventilatore interno) non funziona	<ul style="list-style-type: none"> <li>• Il terminale di comunicazione del motore a corrente continua è allentato.</li> <li>• Il terminale di comando del motore a corrente continua è allentato.</li> <li>• La paletta della ventola non è stata installata correttamente e non funziona in modo adeguato.</li> <li>• Il motore non è stato installato correttamente e saldamente.</li> <li>• Il motore è danneggiato.</li> <li>• Il pannello di controllo è danneggiato.</li> </ul>
U8: Anomalia circuito di rilevazione per motore CC zero crossing (ventilatore interno)	Il pannello di controllo è danneggiato.

### Nota:

Se compaiono altri codici errore, contattare personale qualificato per eseguire la riparazione.



## Analisi avarie



### ATTENZIONE

- Se si verificano i casi indicati di sotto, spegnere immediatamente il condizionatore e interrompere l'alimentazione elettrica, quindi contattare il fornitore o personale qualificato per la riparazione.
  - Il cavo di alimentazione è surriscaldato o danneggiato.
  - Si avverte un suono anomalo durante il funzionamento.
  - L'interruttore magnetotermico si aziona frequentemente.
  - Il climatizzatore emana odore di bruciato.
  - L'unità interna è soggetta a perdite.
- Non riparare o rimontare il climatizzatore da soli.
- Il funzionamento anomalo del climatizzatore può provocare scosse elettriche o rischio di incendio.



Ar Condicionado Split

**Inverter**

Obrigado por escolher o nosso aparelho.

Para um funcionamento adequado, agradecemos que leia e guarde este manual cuidadosamente.

Caso tenha perdido o Manual do Proprietário, agradecemos que contacte o agente local ou visite [sat.eurofredgroup.com](http://sat.eurofredgroup.com).

HS-9UIHN  
HS-12UIHN  
HS-18UIHN  
HS-24UIHN

# Índice

## **Avisos de Funcionamento**

Precauções.....	1
Nome das Peças .....	6

## **Guia de Funcionamento do Ecrã**

Botões do comando à distância .....	7
Ícones do ecrã de apresentação .....	7
Descrição dos botões do comando à distância .....	8
Descrição das funções para combinação de botões .....	13
Guia de Funcionamento .....	14
Substituição das pilhas no comando de controlo remoto .....	14
Funcionamento de emergência .....	15

## **Manutenção**

Limpeza e Manutenção .....	15
----------------------------	----

## **Anomalia de funcionamento**

Análise de avarias .....	18
--------------------------	----

Este aparelho não se destina a ser utilizado por pessoas (incluindo crianças) que tenham capacidades físicas, sensoriais ou mentais reduzidas ou falta de experiência e conhecimento, exceto se tiverem supervisão ou se tiverem sido instruídas sobre o uso do aparelho por uma pessoa responsável pela sua segurança.

As crianças devem ser supervisionadas de modo a garantir que não usam o aparelho para brincar.



Esta marcação indica que este produto não deve ser eliminado com outros resíduos domésticos em toda a UE. Para evitar possíveis danos para o ambiente ou para a saúde humana da eliminação não controlada de resíduos, recicle-o responsabilmente para promover a reutilização sustentável dos recursos materiais. Para encaminhar o seu dispositivo utilizado, agradecemos que o devolva aos sistemas de recolha ou contacte o revendedor onde o produto foi comprado. Eles podem conduzir este produto para uma reciclagem ambientalmente segura.



### **Funcionamento e Manutenção**

- Este aparelho pode ser utilizado por crianças com idade igual ou superior a 8 anos e que tenham capacidades físicas, sensoriais ou mentais reduzidas ou falta de experiência e conhecimento caso tenham supervisão ou tiverem recebido instruções quanto ao uso do aparelho de forma segura e compreenderem os riscos envolvidos.
- As crianças não devem brincar com o aparelho.
- A limpeza e manutenção por parte do utilizador não devem ser efetuadas por crianças sem supervisão.
- Não ligue o ar condicionado a uma tomada universal. De outro modo, poderá causar um perigo de incêndio.
- Desconecte a fonte de alimentação ao limpar o ar condicionado. De outro modo, poderá causar um choque elétrico.
- Se o cabo de alimentação estiver danificado deve ser substituído pelo fabricante, pelo respetivo agente de assistência ou por um profissional qualificado de modo a evitar perigos.
- Não lave o ar condicionado com água para evitar um choque elétrico.
- Não pulverize água sobre a unidade interior. Isso poderá causar um choque elétrico ou anomalia de funcionamento.
- Depois de remover o filtro, não toque nas aletas para evitar lesões.
- Não use fogo ou um secador de cabelo para secar o filtro para evitar qualquer deformação ou perigo de incêndio.



### AVISO

- A manutenção tem que ser realizada por profissionais qualificados. De outro modo, poderá causar lesões ou danos.
- Não repare o ar condicionado por si próprio. Isso poderá causar um choque elétrico ou danos. Contacte o revendedor quando precisar reparar o ar condicionado.
- Não introduza os dedos ou objetos na entrada ou saída de ar. Isso poderá causar lesões pessoais ou danos.
- Não bloqueie a saída nem a entrada de ar. Isso poderá causar anomalia de funcionamento.
- Não derrame água sobre o comando de controlo remoto, caso contrário, o mesmo poderá avariar-se.
- Quando o fenómeno abaixo ocorre, desligue o ar condicionado e desconecte a corrente de imediato e contacte o revendedor ou profissionais qualificados para assistência.
  - O cabo de alimentação está sobreaquecido ou danificado.
  - Há ruído anormal durante o funcionamento.
  - O disjuntor dispara frequentemente.
  - O ar condicionado emite um odor a queimado.
  - A unidade interior tem fugas.
- Caso o ar condicionado funcione sob condições anormais, isso poderá causar anomalia choque elétrico ou perigo de incêndio.
- Ao ligar ou desligar o aparelho através do interruptor de funcionamento de emergência, prima este botão com um objeto isolador que não seja metálico.
- Não pise o painel superior da unidade exterior nem coloque objetos pesados. Isso poderá causar danos ou lesões pessoais.



### **Acessório**

- A instalação tem que ser realizada por profissionais qualificados. Caso contrário, isso poderá causar lesões pessoais ou danos.
- Tem que seguir as normas de segurança elétrica ao instalar a unidade.
- De acordo com as normas de segurança locais, use uma fonte de alimentação qualificada e um disjuntor.
- Instale o disjuntor. Caso contrário, isso poderá causar anomalia de funcionamento.
- Um interruptor de desconexão de todos os polos com uma separação de contacto de pelo menos 3 mm em todos os polos deve ser conectado à cablagem fixa.
- Incluindo um disjuntor com a capacidade adequada, observe a tabela seguinte. O interruptor de ar deve incluir a função de fivela de íman e fivela de aquecimento, poderá proteger de curtos-circuitos e sobrecargas.
- O ar condicionado deve ser devidamente ligado à terra. Uma ligação à terra incorreta poderá causar um choque elétrico.
- Não utilize um cabo de alimentação não qualificado.
- Certifique-se de que a fonte de alimentação corresponde com o requisito do ar condicionado. Fonte de alimentação instável ou cablagem incorreta ou anomalia. Instale os cabos de alimentação adequados antes de usar o ar condicionado.
- Conecte corretamente o fio elétrico, o fio neutro e o fio de terra da tomada elétrica.



- Certifique-se de que corta a fonte de alimentação antes de proceder a qualquer trabalho relacionado com eletricidade e segurança.
- Não conecte a alimentação elétrica antes de terminar a instalação.
- Se o cabo de alimentação estiver danificado deve ser substituído pelo fabricante, pelo respetivo agente de assistência ou por um profissional qualificado de modo a evitar perigos.
- A temperatura do circuito refrigerante será alta, mantenha o cabo de interconexão afastado do tubo de cobre.
- O aparelho deve ser instalado em conformidade com os regulamentos nacionais sobre cablagem elétrica.
- A instalação tem que ser realizada de acordo com os requisitos de NEC e CEC apenas por pessoal autorizado.
- O ar condicionado é um aparelho elétrico de primeira classe. Tem que ser adequadamente ligado à terra com dispositivo de ligação à terra especializado por um profissional. Certifique-se de que está sempre e efetivamente ligado à terra, caso contrário, poderá causar choque elétrico.
- O fio amarelo-verde no ar condicionado é o fio de ligação terra, o qual não pode ser utilizado para outros fi.
- A resistência de ligação à terra deve cumprir com as normas nacionais sobre segurança elétrica.
- O aparelho tem que ficar posicionado de modo a que a ficha fique acessível.
- Todos os fios da unidade interior e unidade exterior devem ser ligados por um profissional.



# Precauções



## AVISO

- Caso o comprimento do fio de ligação elétrica seja insuficiente, contacte o fornecedor para obter um novo. Evite aumentar o comprimento do fio elétrico por si próprio.
- Para o ar condicionado com ficha, a mesma deverá ficar acessível após terminar a instalação.
- Para o ar condicionado sem ficha, tem que instalar um disjuntor na linha.
- Caso precise reposicionar o ar condicionado noutro local, apenas uma pessoa qualificada pode realizar o trabalho. De outro modo, poderá causar lesões pessoais ou danos.
- Selecione um local que se encontre fora do alcance das crianças e afastado de animais ou plantas. Caso seja inevitável, agradecemos que instale uma vedação para efeitos de segurança.
- A unidade interior deve ser instalada perto da parede.

## Intervalo de temperatura de funcionamento

	Lado interior DB/WB (°C)	Lado exterior DB/WB (°C)
Arrefecimento máximo	32/23	43/26
Aquecimento máximo	27/-	24/18

### AVISO:

- O intervalo de temperatura de funcionamento (temperatura exterior) para arrefecimento é de  $-15^{\circ}\text{C}\sim 43^{\circ}\text{C}$ ; O intervalo de temperatura de aquecimento para o modelo sem correia de aquecimento elétrico para chassis é de  $-15^{\circ}\text{C}\sim 24^{\circ}\text{C}$ . O intervalo de temperatura de aquecimento para o modelo com correia de aquecimento elétrico para chassis é de  $-20^{\circ}\text{C}\sim 24^{\circ}\text{C}$ .

# Nome das Peças

## Unidade Interior

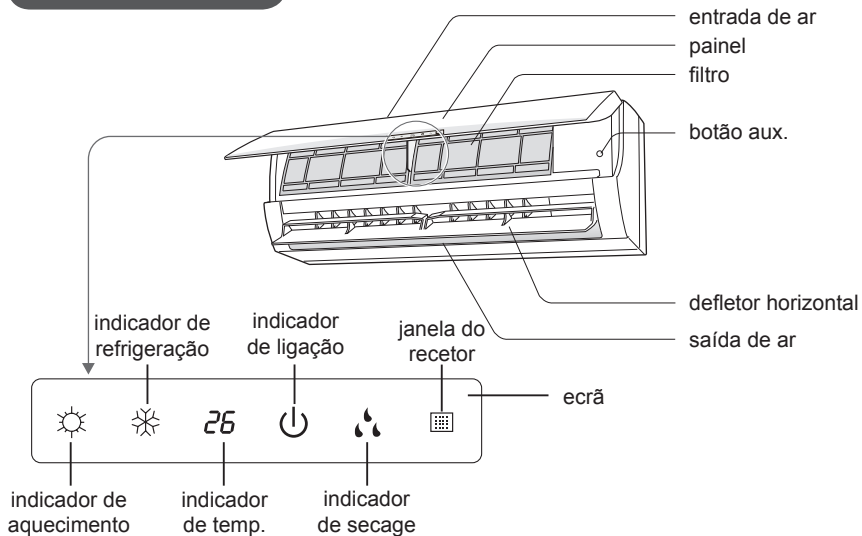

(Os conteúdos ou posição do ecrã podem ser diferentes dos gráficos acima, agradecemos que consulte os produtos re)

### **AVISO:**

O produto real poderá ser diferente dos gráficos acima, agradecemos que consulte os produtos reais.

## ◆ Funcionamento do comando à distância

### Nome e funções do comando à distância

**Nota:** assegure-se de que não há nada entre o recetor e o comando à distância; não deixe cair o comando à distância; não molhe o comando à distância com nenhum líquido nem o exponha à luz solar ou próximo de uma fonte de calor.

Transmissor de sinal



Comando à distância

ON/OFF

Tecla ON/OFF

**LIGAR / DESLIGAR:** ao ligar e desligar a unidade, as funções noturna e de temporizador serão canceladas, mas o tempo pré-selecionado continuará ativo.

MODE

Tecla MODE

**FUNÇÃO:** tecla para selecionar o modo na sequência: Auto, Cool, Dry, Fan, Heat. O modo predefinido é Auto (não aparece a temperatura). No modo Heat, o valor inicial é de 28 °C. Nos modos restantes, o valor inicial é de 25 °C.



△ AUTO  
❄ COOL  
💧 DRY  
🌀 FAN  
☀ HEAT

SLEEP

Tecla SLEEP

**FUNCIONAMENTO NOTURNO:** tecla para ajustar a temperatura noturna. Quando se liga a unidade, por predefinição, a função noturna está desativada. Ao desligar-se a unidade, a função noturna é cancelada. Caso se selecione a função noturna, no visor aparece SLEEP. Neste modo, pode-se ajustar o temporizador. Esta função não pode ser usada no modo Fan (ventilador) ou Auto.

FAN

Tecla FAN

**VENTILADOR:** tecla para selecionar a velocidade do ventilador. O modo predefinido é Auto

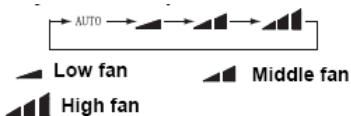

CLOCK

Tecla CLOCK

**RELÓGIO:** tecla para ajustar a hora do relógio. O sinal ⌚ fica intermitente no visor e, durante 5 segundos, podem regular-se os valores, premindo "+" ou "-". Pressionando novamente a tecla Clock enquanto está a piscar ⌚ o sinal ficará estável, para indicar que o relógio foi regulado satisfatoriamente. Por predefinição, quando se liga o comando, a hora programada são 12:00 h e o símbolo ⌚ aparecerá no visor. Se não aparecer este símbolo, os dados são o valor do TIMER.

## ◆ Funcionamento do comando à distância

### Nome e funções do comando à distância

**Nota:** este é um manual genérico do comando à distância e pode ser utilizado para ares condicionados multifunções; caso se pressione alguma das teclas correspondendo a funções que não estejam disponíveis no modelo, a unidade continuará a funcionar no seu estado original



Comando à distância

#### X-FAN

##### Tecla X-FAN

Premindo esta tecla, no modo Refrigeração e Desumidificação aparecerá o ícone no visor e a unidade interior continuará a funcionar durante 10 minutos para secar o interior da unidade, embora já se tenha desligado a unidade. Quando se liga a unidade, por predefinição, a função X-FAN está desativada. No modo AUTO, FAN e HEAT, a função X-FAN não pode ser programada nem aparece no visor.

#### TURBO

##### Tecla TURBO

Em modo COOL ou HEAT, pressione esta tecla para ativar ou desactivar a função TURBO. Uma vez ativada a função, o respetivo ícone será visível. Mudando-se de modo ou de velocidade, esta função é cancelada automaticamente.

+

##### Tecla +

Para aumentar a temperatura programada. Premindo esta tecla, é possível programar a temperatura quando a unidade está ligada; ao pressionar-se a tecla continuamente por mais de 2 segundos, a informação muda muito rapidamente até que se deixe de pressionar; a informação será enviada nessa altura. O modo AUTO não permite seleccionar a temperatura. O intervalo de temperaturas vai de 16 °C a 30 °C.

-

##### Tecla -

Para diminuir a temperatura programada. Premindo esta tecla, é possível programar a temperatura quando a unidade está ligada; ao pressionar-se a tecla continuamente por mais de 2 segundos, a informação muda muito rapidamente até que se deixe de pressionar; a informação será enviada nessa altura. O modo AUTO não permite seleccionar a temperatura.

#### LIGHT

##### Tecla LIGHT

**ILUMINAÇÃO:** tecla para ativar ou desativar a iluminação no visor da unidade interior. Caso a iluminação seja desativada, o símbolo  desaparecerá do visor.

Por predefinição, quando se liga a unidade, a iluminação está acesa.

## ◆ Funcionamento do comando à distância

### Nome e funções do comando à distância

**Nota:** este é um manual genérico do comando à distância e pode ser utilizado para ares condicionados multifunções; caso se pressione alguma das teclas correspondendo a funções que não estejam disponíveis no modelo, a unidade continuará a funcionar no seu estado original

Comando à distância



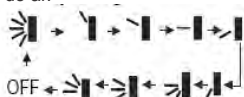

Tecla SWING

Tecla para ativar ou desativar sequencialmente a direção do ar.



Quando se desliga o botão  as aletas param na posição atual.

Como é universal, se o comando enviar os três estados seguintes, o estado de swing da unidade principal será:   

Quando as aletas começam a mover-se para cima e para baixo, desligando-se a função Swing, as aletas ficarão paradas na posição atual.

 indica que as aletas oscilam para cima e para baixo entre as cinco posições.

TIMER ON

Tecla +TIMER ON

Tecla para selecionar a ligação à hora desejada. O sinal ON piscará no visor. O símbolo  ficará oculto, secção numérica passará a ser o estado de programação do temporizador. Durante os 5 segundos a piscar, prima + ou - para ajustar o valor de tempo; cada vez que pressione, aumentará ou diminuirá um minuto. Premindo durante 2 segundos consecutivos, os dados mudarão muito rápido até que deixe de pressionar; a informação será enviada nessa altura. Depois de programado o temporizador, prima novamente o botão Timer On. Se o pressionar uma terceira vez, cancelará o temporizador. Antes de programar o temporizador, atualize a hora.

TIMER OFF

Tecla TIMER OFF

Se tiver pressionado a tecla TIMER OFF para limpar a programação do temporizador, o ícone ficará a piscar. O método de programação é o mesmo que para a tecla de Timer ON.

## ◆ Funcionamento do comando à distância

### Guia de funcionamento. Funções gerais

- 1- Prima ON/OFF para ligar a unidade (nota: quando se desliga a unidade, as aletas fecham-se automaticamente).
- 2- Pressione a tecla MODE para selecionar o modo desejado ou, então, COOL (Frio) ou HEAT (Calor) para entrar diretamente nestes modos, respetivamente.
- 3- Selecione a temperatura desejada por meio das teclas + e - (em modo AUTO não é necessário selecionar a temperatura).
- 4- Prima a tecla FAN e selecione a velocidade do ventilador: automática, baixa-média-alta-muito alta.
- 5- Selecione a direção do fluxo de ar com a tecla SWING

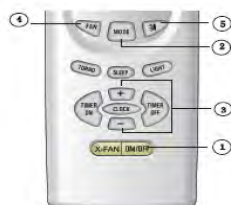

### Guia de funcionamento. Funções opcionais

- 1- Pressione o botão SLEEP para o funcionamento noturno.
- 2- Prima TIMER ON e TIMER OFF para programar a hora do temporizador.
- 3- Pressione o botão LIGHT, para acender ou apagar a iluminação do display (esta função não está disponível em alguns modelos).
- 4- Prima o botão TURBO, para aumentar ou baixar a temperatura rapidamente.

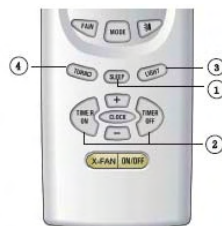

### Introdução para funções especiais

#### Função X-FAN:

Esta função serve para continuar a eliminar a humidade do evaporador na unidade interior, para evitar a formação de mofo.

1. Estando a função ativada: com a unidade desligada, o ventilador continuará a funcionar durante cerca de 10 minutos a baixa velocidade. Se desejar parar manualmente o ventilador da unidade interior, prima a tecla X-FAN.
2. Estando a função desativada: com a unidade desligada, ao pressionar a tecla ON/OFF, a unidade parará completamente.

#### Função AUTO RUN:

Esta função permite que a unidade selecione automaticamente o modo de funcionamento mais adequado de acordo com a temperatura ambiente do local. Com esta função, a temperatura não é mostrada no ecrã LCD.

#### Função TURBO:



Com esta função, a unidade trabalhará com o ventilador a uma velocidade muito alta para refrigerar ou aquecer rapidamente, de modo a que a temperatura ambiente se adequa à velocidade pré-selecionada o mais depressa possível.

## ◆ Funcionamento do comando à distância

### Função LOCK:

Use esta função para bloquear e desbloquear o teclado. O ícone  indica que está bloqueado. Prima simultaneamente as teclas + e - para bloquear ou desbloquear.

### Ajuste da direção do ar – SWING:

1- Pressione a tecla SWING  continuamente durante mais de 2 segundos; os defletores da unidade mover-se-ão e pararão na posição em que estavam ao soltar a tecla.  
2- No modo Swing, quando se muda o estado de desligado para , caso se prima novamente o botão 2 seg. mais tarde, o estado  desligar-se-á diretamente e, pressionando outra vez em 2 seg., a mudança do estado do Swing dependerá também da sequência de rotação que se tenha determinado anteriormente.

### Mudar de °F para °C:

Para alternar entre Fahrenheit e graus centígrados, pressione simultaneamente a tecla MODE e - com a unidade desligada.

### Nova função de descongelação:

Significa que, uma vez ativada esta função com o comando à distância, se a unidade estiver em modo de descongelação, caso se desligue a unidade através do comando, esta não parará enquanto a descongelação não estiver concluída; mudando-se o modo programado através do comando, a função que estava programada da última vez não funcionará enquanto a descongelação não terminar.

Operação desta função: quando a unidade estiver desligada, prima o botão Mode e X-FAN simultaneamente para ativar ou desativar esta nova função. Se a unidade estiver em modo Descongelação, aparecerá H1 no ecrã do comando à distância. Caso se mude para o modo Calor, aparecerá H1 no ecrã do comando à distância e piscará durante 5 segundos; se pressionarmos os botões +/-, H1 desaparecerá e será visualizada a temperatura programada.

Ao ligar o comando à distância, esta nova função de descongelação será desativada.

## Colocação das pilhas

O comando à distância necessita de 2 pilhas AAA 1,5 V

- 1- Retire a tampa da parte traseira do comando, fazendo-a deslizar para trás
- 2- Remova as pilhas velhas
- 3- Introduza duas pilhas novas (tipo AAA 1,5 V), tendo em conta a polarização das mesmas
- 4- Coloque novamente a tampa da parte traseira

### IMPORTANTE

- Certifique-se de que substituiu as pilhas por duas pilhas novas do mesmo tipo. De outro modo, poderá causar uma avaria no comando à distância.
- Remova as pilhas, se prevê não utilizar o equipamento durante um período prolongado.
- O controlo remoto deverá operar dentro do seu raio de ação.
- Deixe o comando a uma distância mínima de um metro da televisão ou de equipamentos áudio.
- Não deixe o comando nas proximidades de aparelhos elétricos ou fontes de calor.
- Se o comando não funcionar corretamente, remova as pilhas e coloque-as novamente passados 30 segundos. Se, mesmo assim, não funcionar corretamente, substitua as pilhas.

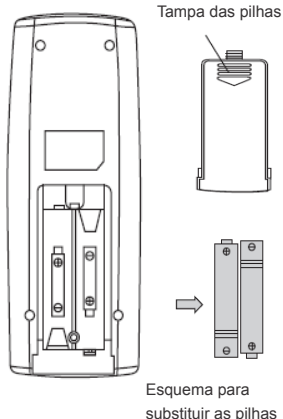

## Funcionamento de emergência

Em caso de perda ou danos do comando de controlo remoto, utilize o botão auxiliar para ligar ou desligar o ar condicionado. O funcionamento em pormenor é o seguinte, conforme segue abaixo:

Conforme ilustrado na fig., abra o painel, prima o botão aux. Para ligar ou desligar o ar condicionado. Quando o ar condicionado é ligado, este operará sob o modo auto.

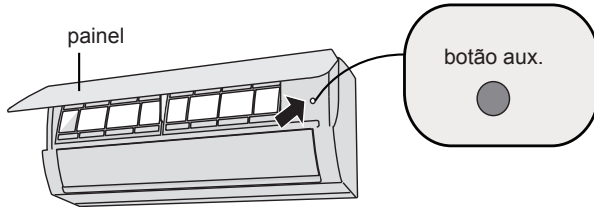

### **AVISO:**

Use um objeto isolador para premir o botão auto.

## Limpeza e manutenção

### **AVISO:**

- Desligue o ar condicionado e desconecte da corrente antes de limpar o ar condicionado para evitar um choque elétrico.
- Não lave o ar condicionado com água para evitar um choque elétrico.
- Não utilize líquidos voláteis para limpar o ar condicionado.

### Limpar a superfície da unidade interior

Quando a superfície da unidade interior está suja, é recomendável usar um pano macio e seco ou um pano molhado para o limpar.

### **AVISO:**

- Não remova o painel ao limpá-lo.



# Limpeza e Manutenção

## Limpar o filtro

### 1 Abrir o painel

Puxe o painel para fora a um determinado ângulo conforme mostra a fig.

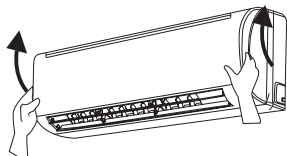

### 2 Remover o filtro

Remova o filtro conforme mostra a fig.

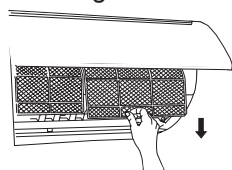

### 3 Limpar o filtro

- Use o coletor de pó ou água para limpar o filtro.
- Quando o filtro está muito sujo, use água (abaixo dos 45°C) para o limpar e, em seguida, coloque-o num local fresco e com sombra para o secar.

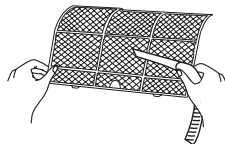

### 4 Instalar filtro

Instale o filtro e, em seguida, feche firmemente a tampa do painel.

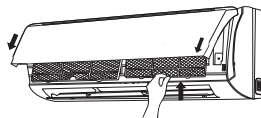

## ! AVISO

- O filtro deve ser limpo a cada três meses. Se existir muito pó no ambiente de operação, a frequência de limpeza pode ser aumentada.
- Depois de remover o filtro, não toque nas aletas para evitar lesões.
- Não use fogo ou um secador de cabelo para secar o filtro para evitar qualquer deformação ou perigo de incêndio.

# Limpeza e Manutenção

## **AVISO: Verificação antes da temporada de uso**

1. Verifique se as entradas e saídas de ar estão bloqueadas.
2. Verifique se o interruptor de ar, a ficha e a tomada estão em boas condições.
3. Verifique se o filtro está limpo.
4. Verifique se o suporte de montagem para a unidade exterior se encontra danificado ou corroído.  
Em caso afirmativo, contacte o revendedor.
5. Verifique se o tubo de drenagem está danificado.

## **AVISO: Verificação após a temporada de uso**

1. Desconecte a fonte de alimentação.
2. Limpe o filtro e o painel da unidade interior.
3. Verifique se o suporte de montagem para a unidade exterior se encontra danificado ou corroído.  
Em caso afirmativo, contacte o revendedor.

## **Aviso para recuperação**

1. Muitos materiais da embalagem são recicláveis.  
Elimine-os colocando-os na adequadamente na unidade de reciclagem.
2. Se pretende desfazer-se do ar condicionado, entre em contacto com o revendedor local ou o centro de serviços de consulta para o método de eliminação correto.

# Análise de avarias

## Análise do fenómeno geral

Verifique os itens abaixo antes de solicitar a manutenção. Caso não consiga resolver a anomalia, agradecemos que contacte o revendedor local ou profissionais qualificados.

Fenómeno	Verificar itens	Solução
A unidade interior não consegue receber o sinal do comando de controlo remoto ou o mesmo não apresenta nenhuma ação	● Se interfere gravemente (tal como eletricidade estática, tensão estável)?	● Retire a ficha. Reintroduza a ficha cerca de 3 minutos depois e, em seguida, volte a ligar a unidade.
	● Será que o comando de controlo remoto está dentro alcance de receção de sinal?	● O alcance de receção de sinal é de 8 metros.
	● Será que existem obstáculos?	● Remova os obstáculos.
	● Será que o comando de controlo remoto está a pontar para a janela de receção?	● Selecione o ângulo e ponto apropriados do comando de controlo remoto na receção na unidade interior.
	● A sensibilidade do comando de controlo remoto está fraca; visor pouco nítido ou sem apresentação?	● Verifique as pilhas. Caso a carga das pilhas seja muito fraca, proceda à sua substituição.
	● Nenhuma apresentação ao operar o comando de controlo remoto?	● Verifique se o comando de controlo remoto parece estar danificado. ● Em caso afirmativo, proceda à sua substituição.
	● Lâmpada fluorescente na divisão?	● Aproxime o comando de controlo remoto da unidade interior. ● Desligue a lâmpada fluorescente e, em seguida, tente novamente.
Nenhum ar emitido da unidade interior	● A entrada ou saída de ar da unidade interior está bloqueada?	● Elimine os obstáculos.
	● Sob o modo de aquecimento, a temperatura interior é alcançada até à temperatura definida?	● Após alcançar a temperatura definida, a unidade interior parará de soprar ar.
	● O modo de aquecimento acabou de ser ligado?	● Para evitar soprar ar frio, a unidade interior será iniciada após atrasar durante vários minutos, o que constitui um fenómeno normal.

# Análise de avarias

Fenómeno	Verificar itens	Solução
O ar condicionado não funciona	● Falha de energia?	● Aguarde até que a energia seja restabelecida.
	● A ficha está solta?	● Reintroduza a ficha.
	● O interruptor de ar dispara ou o fusível está queimado?	● Peça a um profissional para substituir o interruptor de ar ou fusível.
	● A cablagem tem uma anomalia?	● Peça a um profissional para a substituir.
	● A unidade reiniciou imediatamente após ter parado a operação?	● Aguarde 3 minutos e, em seguida, ligue novamente o aparelho.
	● Será que a definição de função para o comando de controlo remoto está correta?	● Reinicie a função.
É emitida uma névoa a partir da saída de ar da unidade interior	● A temperatura e humidade interiores estão altas?	● Porque o ar interior arrefece rapidamente. Após algum tempo, a temperatura e humidade interiores diminuirão e a névoa desaparecerá.
A temperatura definida não pode ser ajustada	● A unidade está a funcionar sob o modo auto?	● A temperatura não pode ser ajustada no modo auto. Altere o modo de funcionamento, caso precise ajustar a temperatura.
	● A sua temperatura requerida excede o intervalo da temperatura definida?	● Intervalo da temperatura definida: 16°C~30°C.
O efeito de refrigeração (aquecimento) não é bom.	● A tensão está muito baixa?	● Aguarde até que a tensão retorne ao normal.
	● O filtro está sujo?	● Limpe o filtro.
	● A temperatura definida está dentro do intervalo adequado?	● Ajuste a temperatura para o intervalo adequado.
	● A porta e janela estão abertas?	● Feche a porta e janela.

# Análise de avarias

Fenómeno	Verificar itens	Solução
Existem odores a serem emitidos	<ul style="list-style-type: none"><li>• Será que existe uma fonte de odor, tal como móveis e cigarros, etc.</li></ul>	<ul style="list-style-type: none"><li>• Elimine a fonte do odor</li><li>• Limpe o filtro.</li></ul>
O ar condicionado funciona normalmente de repente	<ul style="list-style-type: none"><li>• Será que existe interferência, tal como relâmpagos, dispositivos sem fios, etc.</li></ul>	<ul style="list-style-type: none"><li>• Desconecte da corrente, volte a ligar e, em seguida, ligue a unidade novamente.</li></ul>
A unidade exterior tem vapor	<ul style="list-style-type: none"><li>• O modo de aquecimento está ligado?</li></ul>	<ul style="list-style-type: none"><li>• Durante o degelo no modo de aquecimento, isso poderá gerar vapor, o que se trata de um fenómeno normal.</li></ul>
Ruído de “água corrente”	<ul style="list-style-type: none"><li>• O ar condicionado acabou de ser ligado ou desligado?</li></ul>	<ul style="list-style-type: none"><li>• O ruído é o som do fluxo de refrigerante dentro da unidade, o que se trata de um fenómeno normal.</li></ul>
Ruído de rachadura	<ul style="list-style-type: none"><li>• O ar condicionado acabou de ser ligado ou desligado?</li></ul>	<ul style="list-style-type: none"><li>• Este é o som de fricção causada pela expansão e/ou contração do painel ou outras peças devido à alteração da temperatura.</li></ul>

# Análise de avarias

## Código de erro

- Quando o estado do ar condicionado não for o normal, o indicador de temperatura no equipamento interior pisca para apresentar o código de erro correspondente. Consulte a lista apresentada em seguida para identificar o código de erro.



O diagrama de indicadores acima mencionado serve apenas como referência. Consulte o próprio produto para conhecer o indicador e a respetiva posição.

Código de erro	Soluções de erros
Indicador de aquecimento ON (Ligado) durante 10 segundos OFF (Desligado) durante 0,5 segundos	Indica um estado de descongelamento. É um fenómeno normal.
E5: proteção contra sobrecarga	O indicador de alimentação pisca e o E5 é apresentado
C5:Avaria do cabo de derivação	Verifique se o cabo de derivação tem bom contacto. Para substituir o PCB, remova o antigo e coloque o novo PCB.
F1:Avaria do sensor de temp. ambiente interior	Verifique se o sensor de temp. ambiente interior está ligado corretamente.
F2:Avaria do sensor de temp.do evaporador	Verifique se o sensor de temp. do tubo interior está ligado corretamente.
H6:O motor de corrente contínua (ventoinha interior) não funciona	<ul style="list-style-type: none"><li>• O terminal de retorno do motor de corrente contínua não foi ligado corretamente.</li><li>• A extremidade de controlo do motor de corrente contínua não tem ligação firme.</li><li>• As lâminas da ventoinha não foram instaladas corretamente e esta não funciona bem.</li><li>• O motor não foi instalado correta e firmemente.</li><li>• O motor foi danificado.</li><li>• O painel de controlo foi danificado.</li></ul>
U8:Avaria do circuito de deteção da passagem por zero (ventoinha interior)	O painel de controlo foi danificado.

### Nota:

Se existirem outros códigos de erro, entre em contacto com profissionais qualificados para realizarem esse serviço.

## Análise de avarias

### AVISO

- Quando ocorrer o fenómeno abaixo descrito, desligue o ar condicionado e desconecte a alimentação imediatamente e, em seguida, entre em contacto com o vendedor ou com os profissionais qualificados para o serviço.
  - O cabo de alimentação está em sobreaquecimento ou danificado.
  - Ouve-se um som incomum durante o seu funcionamento.
  - O disjuntor dispara com frequência.
  - O ar condicionado emite um cheiro a queimado.
  - O equipamento interior tem uma fuga.
- Não repare nem modifique o ar condicionado sozinho
- Se o ar condicionado não funcionar corretamente, isso pode causar avarias, choque elétrico ou perigo de incêndio.



Climatiseur split

**Inverter**

Nous vous remercions d'avoir choisi notre produit.  
Pour un fonctionnement approprié, veuillez lire et conserver ce manuel soigneusement.  
Si vous avez perdu le mode d'emploi, veuillez contacter votre agent local, vous rendre  
sur [sat.eurofredgroup.com](http://sat.eurofredgroup.com).



HS-9UIHN  
HS-12UIHN  
HS-18UIHN  
HS-24UIHN

# Table des matières

## Modes d'emploi

Précautions.....	1
Nom des pièces.....	6

## Guide des opérations à l'écran

Touches du contrôleur à distance.....	7
Introduction aux icônes sur l'écran d'affichage.....	7
Introduction aux touches du contrôleur à distance.....	8
Introduction aux fonctions des combinaisons de touches.....	12
Guide de fonctionnement.....	13
Remplacement des piles de la télécommande.....	13
Mode d'urgence.....	14

## Entretien

Nettoyage et entretien.....	14
-----------------------------	----

## Dysfonctionnement

Analyse des dysfonctionnements.....	17
-------------------------------------	----

Cet appareil n'est pas supposé être utilisé par des personnes (y compris des enfants) aux capacités physiques, sensorielles ou mentales réduites, ou qui manquent d'expérience et de connaissances, sauf sous la supervision d'une personne responsable de leur sécurité ou si elles suivent ses instructions d'utilisation de l'appareil.

Il faudra surveiller les enfants pour s'assurer qu'ils ne jouent pas avec l'appareil.



Cette inscription indique qu'il ne faudra pas mettre ce produit au rebut avec les autres ordures ménagères dans toute l'UE. Afin d'éviter tout risque pour l'environnement et pour la santé à la suite de l'élimination incontrôlée des déchets, veuillez recycler votre appareil afin de contribuer à la réutilisation durable des ressources. Pour restituer le produit usagé, veuillez utiliser les systèmes de reprise et de collecte ou contactez le revendeur où vous avez acquis votre produit. Ce dernier pourra le reprendre et recycler le produit sans nuire à l'environnement.



### **Fonctionnement et entretien**

- Cet appareil peut être utilisé par des enfants d'à partir de 8 ans et par des personnes avec des capacités physiques, sensorielles et mentales réduites ou qui manquent d'expérience ou de connaissance, si elles sont sous surveillance ou si elles ont été informées de la manière d'utiliser l'appareil en toute sécurité et si elles comprennent les risques impliqués.
- Les enfants ne doivent pas jouer avec cet appareil.
- Les enfants ne doivent effectuer aucune intervention de nettoyage ou d'entretien sans surveillance.
- Ne branchez pas le climatiseur à une prise multiple. Cela pourrait provoquer un incendie.
- Veuillez débrancher le climatiseur pour le nettoyer. Dans le cas contraire, cela pourrait provoquer une décharge électrique.
- Si le cordon d'alimentation est endommagé, il doit être remplacé par le fabricant, son agent d'entretien ou une personne habilitée.
- Veuillez ne pas nettoyer le climatiseur avec de l'eau afin d'éviter les décharges électriques.
- Ne vaporisez pas d'eau sur l'unité intérieure. Cela pourrait provoquer une décharge électrique ou un dysfonctionnement.
- Après avoir retiré le filtre, ne touchez pas les pales pour ne pas vous blesser.
- Veuillez ne pas exposer le filtre aux flammes ou à un sèchecheveux afin d'éviter de le déformer ainsi que les risques d'incendie.



## MISE EN GARDE

- Les opérations de maintenance devront être effectuées par du personnel qualifié. Dans le cas contraire, cela pourrait provoquer des blessures ou des dommages.
- Ne réparez pas le climatiseur pas vous-même. Cela pourrait provoquer une décharge électrique ou un dysfonctionnement. Veuillez contacter votre revendeur si vous avez besoin de faire réparer votre climatiseur.
- N'insérez pas vos doigts ni d'objets dans l'arrivée ou la sortie d'air. Cela pourrait provoquer des blessures ou des dommages.
- N'obstruez ni l'arrivée ni la sortie d'air. Cela pourrait provoquer un dysfonctionnement.
- Veuillez ne pas mouiller la télécommande car cela pourrait la rendre inutilisable.
- Lorsque les situations ci-dessous apparaissent, veuillez arrêter le climatiseur, le débrancher du secteur et contacter votre revendeur ou un réparateur agréé pour réparation.
  - Le cordon d'alimentation chauffe excessivement ou est endommagé.
  - L'appareil émet un bruit anormal pendant son fonctionnement.
  - Le disjoncteur saute fréquemment.
  - Le climatiseur dégage une odeur de brûlé.
  - L'unité intérieure fuit.
- Si le climatiseur fonctionne dans des conditions anormales, cela pourrait provoquer une décharge électrique ou un risque d'incendie.



## MISE EN GARDE

- Lorsque vous allumez ou vous éteignez l'unité en utilisant l'interrupteur d'arrêt d'urgence, veuillez appuyer sur cet interrupteur avec un objet isolant non métallique.
- Veuillez ne pas marcher sur le panneau supérieur de l'unité extérieure ni y placer des objets lourds. Cela pourrait provoquer des blessures ou des dommages.

### **Fixation**

- L'installation devra être effectuée par du personnel qualifié. Dans le cas contraire, cela pourrait provoquer des blessures ou des dommages.
- Il faudra respecter les réglementations de sécurité électrique pendant l'installation de l'unité.
- Conformément aux réglementations électriques locales, veuillez utiliser un circuit d'alimentation et un disjoncteur appropriés.
- Vous devez installer obligatoirement un disjoncteur. Dans le cas contraire, cela pourrait provoquer un dysfonctionnement.
- Un interrupteur omnipolaire disposant d'une séparation entre les contacts d'au moins 3 mm dans chaque pôle devra être intégré au câblage fixe.
- Cela devra inclure un disjoncteur de la capacité appropriée, veuillez vous référer au tableau suivant. Le commutateur à air devra être équipé d'une fonction boucle magnétique et d'une fonction chauffage boucle magnétique afin d'éviter les courts-circuits et les surcharges.
- Le climatiseur devra être correctement relié à la terre. Une mauvaise connexion à la terre pourrait provoquer une décharge électrique.



### MISE EN GARDE

- Veuillez ne pas utiliser de câble d'alimentation électrique inapproprié.
- Veuillez vous assurer que l'alimentation électrique correspond aux besoins du climatiseur. Alimentation instable, câblage incorrect ou dysfonctionnement. Veuillez installer des câbles d'alimentation appropriés avant d'utiliser le climatiseur.
- Veuillez connecter correctement les câbles de phase, neutre et de terre à la prise secteur.
- Assurez-vous de bien déconnecter l'alimentation avant de procéder à tout type de travail électrique en toute sécurité.
- N'alimentez pas l'appareil avant d'avoir fini l'installation.
- Si le cordon d'alimentation est endommagé, il doit être remplacé par le fabricant, son agent d'entretien ou une personne habilitée.
- Le circuit réfrigérant aura une température élevée, veuillez maintenir le câble d'interconnexion éloigné du tuyau en cuivre.
- L'appareil devra être installé conformément aux réglementations de câblage nationales.
- Les travaux d'installation doivent être réalisés conformément aux normes NEC et CEC par du personnel habilité.
- Le climatiseur est un dispositif électrique de classe 1. Il doit être correctement relié à la terre avec un dispositif de mise à la terre spécifique par un spécialiste. Veuillez vous assurer que l'appareil est toujours correctement relié à la terre, autrement cela pourrait provoquer une décharge électrique.



### MISE EN GARDE

- Le câble jaune et vert est le câble de terre. Il ne doit pas être utilisé à d'autres fins.
- La résistance de mise à la terre doit être conforme aux normes de sécurité électriques nationales.
- Cet appareil doit être positionné de façon à ce que la prise de connexion à l'alimentation soit accessible.
- Tous les câbles de l'unité intérieure et extérieure doivent être connectés par un professionnel.
- Si la longueur du câble d'alimentation est insuffisante, veuillez contacter votre fournisseur pour qu'il vous en donne un autre. Évitez de prolonger le câble par vous-même.
- Concernant les modèles de climatiseur disposant d'une prise, cette dernière doit se trouver à portée de main une fois l'installation terminée.
- Concernant les modèles de climatiseur ne disposant pas de prise, vous devrez installer un disjoncteur sur la ligne électrique.
- Si vous devez changer le climatiseur de place, ce travail ne pourra être effectué que par un technicien spécialisé. Dans le cas contraire, cela pourrait provoquer des blessures ou des dommages.
- Veuillez choisir un emplacement hors de portée des enfants et éloigné des plantes et des animaux. Si cela est inévitable, veuillez mettre en place une clôture afin de garantir la sécurité.
- L'unité intérieure ne doit pas être installée près du mur.

# Précautions



## MISE EN GARDE

### Plage des températures :

	Côté intérieur DB/WB (°C)	Côté extérieur DB/WB (°C)
Rafraîchissement maximum	32/23	43/26
Chauffage maximum	27/-	24/18

### **REMARQUE :**

- La température de fonctionnement (température extérieure) pour le refroidissement est comprise entre -15°C et 43°C ; la température de chauffage pour le modèle sans ceinture électrique de chauffage pour le châssis est comprise entre -15°C et 24°C ; la température de chauffage pour le modèle avec ceinture électrique de chauffage pour le châssis est comprise entre -20 °C et 24°C.



# Nom des pièces

## Unité intérieure

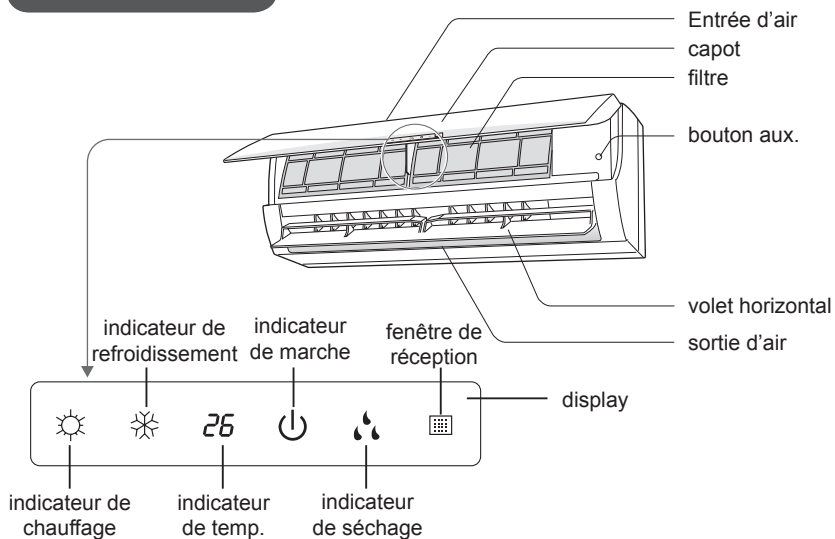

(Le contenu affiché ou les positions peuvent différer des images, veuillez vous référer aux produits réels)

### **REMARQUE :**

Le produit réel peut différer des images, veuillez vous référer aux produits réels.

## ◆ Fonctionnement de la télécommande

### Nom et fonctions de la télécommande

**Note:** vérifiez bien s'il n'y a rien entre le récepteur et la télécommande; ne faites pas tomber la télécommande; ne pas utiliser de liquide pour la télécommande et ne pas la laisser exposée aux rayons solaires ou près d'une source de chaleur.

Transmetteur  
de signal



Télécommande

ON/OFF

Touche ON/OFF

**ALLUMER / ÉTEINDRE:** en allumant et en éteignant l'unité, les fonctions nocturne et minuterie sont annulées mais le temps présélectionné n'est pas annulé.

MODE

Touche MODE

**FONCTION:** touche pour sélectionner le mode en séquence entre: Auto, Cool (froid), Dry (sec), Fan (ventilation), Heat (chauffage). AUTO est le mode par défaut (la température n'est pas affichée). Avec le mode Heat (chauffage), la valeur initiale est 28 °C. Avec les autres modes, la valeur initiale est 25 °C.



△ AUTO

❄ COOL

💧 DRY

🌀 FAN

☀ HEAT

SLEEP

Touche SLEEP

**FONCTIONNEMENT NOCTURNE:** touche permettant de régler la température nocturne. Lorsque l'unité s'allume, la fonction nocturne est éteinte par défaut. Lorsque l'unité s'éteint la fonction nocturne est annulée. En sélectionnant la fonction nocturne, SLEEP s'affiche sur l'écran. Avec ce mode, la minuterie peut être réglée. En mode Fan (ventilateur) ou Auto, cette fonction ne peut pas être utilisée.

FAN

Touche FAN

**VENTILATEUR:** touche pour sélectionner la vitesse de ventilation. Le mode par défaut est Auto

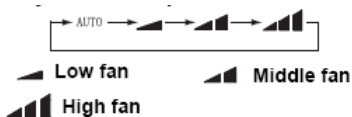

CLOCK

Touche CLOCK

**HORLOGE:** touche pour régler l'heure de l'horloge. Le signal ⌚ clignotera sur l'écran pendant 5 secondes, les valeurs peuvent être réglées en appuyant sur "+" ou "-". Pendant qu'il clignote, si vous appuyez de nouveau sur la touche CLOCK, le signal ⌚ cessera de clignoter pour indiquer que l'horloge a été correctement réglée. Par défaut, l'heure programmée est 12:00 et le symbole ⌚ est affiché sur l'écran. Si ce symbole n'est pas affiché, les données sont la valeur de TIMER.

## ◆ Fonctionnement de la télécommande

### Nom et fonctions de la télécommande

**Note:** ceci est une notice générale de la télécommande et qui peut être utilisée pour les climatiseurs multifonction; pour quelques-unes des fonctions qui ne seraient pas incluses dans ce modèle, en appuyant sur la touche correspondante dans la télécommande l'unité continue de fonctionner selon l'état original



Télécommande

#### X-FAN

#### Touche X-FAN

En appuyant sur cette touche, en mode Refroidissement et Déshumidification, l'icône est affiché sur l'écran et l'unité intérieure continue de fonctionner pendant 10 minutes pour sécher l'unité intérieure même si l'unité est éteinte. Lorsque l'unité s'allume, la fonction X-FAN est éteinte par défaut. En mode AUTO, FAN et HEAT, la fonction X-FAN ne peut pas être programmée et elle n'est pas affichée sur l'écran.

#### TURBO

#### Touche TURBO

En mode COOL ou HEAT, appuyez sur cette touche pour actionner ou éteindre la fonction TURBO. Une fois cette fonction activée, son icône est affiché. En changeant de mode ou de vitesse, cette fonction est automatiquement annulée.

+

#### Touche +

Pour augmenter la température programmée.

En appuyant sur cette touche, on peut programmer la température quand l'unité est allumée; en appuyant sur cette touche pendant plus de 2 secondes, la valeur change très rapidement jusqu'à qu'on n'appuie plus, la valeur étant alors envoyée. Dans le mode AUTO, la température ne peut pas être sélectionnée. La plage de températures est de 16 °C à 30 °C.

-

#### Touche -

Pour diminuer la température programmée.

En appuyant sur cette touche, on peut programmer la température quand l'unité est allumée; en appuyant sur cette touche pendant plus de 2 secondes, la valeur change très rapidement jusqu'à qu'on n'appuie plus, la valeur étant alors envoyée. Dans le mode AUTO, la température ne peut pas être sélectionnée.

#### LIGHT

#### Touche LIGHT

LUMIÈRE: Touche permettant d'allumer ou d'éteindre la lumière sur l'écran de l'unité intérieure. Désactiver la lumière fait s'effacer de l'écran le symbole 

Lorsque l'unité s'allume, la fonction lumière est allumée par défaut.

## ◆ Fonctionnement de la télécommande

### Nom et fonctions de la télécommande

**Note:** ceci est une notice générale de la télécommande et qui peut être utilisée pour les climatiseurs multifonction; pour quelques-unes des fonctions qui ne seraient pas incluses dans ce modèle, en appuyant sur la touche correspondante dans la télécommande l'unité continue de fonctionner selon l'état original





Télécommande

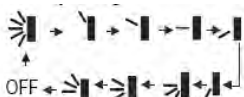

Touche SWING

Touche pour actionner ou éteindre la direction de l'air.



En éteignant le bouton  les lamelles s'arrêtent dans la position actuelle. Ceci est une commande universelle, si la commande envoie les trois états suivants, l'état du SWING de l'unité principale sera:   

Quand la lamelle commence à bouger vers le haut et vers le bas, en éteignant la fonction SWING, la lamelle s'arrête dans la position actuelle.

 indique que la lamelle oscille vers le haut et vers le bas entre les cinq positions.

TIMER ON

Touche +TIMER ON

Touche pour sélectionner l'heure d'allumage. Le signal ON clignote sur l'écran. Le symbole  disparaît, la section numérique devient l'état de programmation de la minuterie. Pendant les 5 secondes de clignotement, appuyez sur + ou - pour régler le temps, chaque fois qu'on appuie cela augmente ou diminue d'une minute. En appuyant pendant 2 secondes de manière continue, les données changent très rapidement jusqu'à ce qu'on arrête d'appuyer, la valeur est alors envoyée. Une fois la minuterie programmée, ré-appuyez sur le bouton TIMER ON. En appuyant pour la troisième fois la minuterie est annulée. Avant de programmer la minuterie, mettez l'horloge à l'heure.

TIMER OFF

Touche TIMER OFF

Après avoir appuyé sur la touche TIMER OFF pour que la minuterie s'éteigne, l'icône clignotera. La méthode de programmation est la même que pour la touche TIMER ON.

## ◆ Fonctionnement de la télécommande

### Guide de fonctionnement. Fonctions générales

- 1- Appuyez sur ON/OFF pour allumer l'unité. Note: lorsqu'on éteint l'unité, les lamelles se ferment automatiquement).
- 2- Appuyez sur la touche MODE pour sélectionner le mode souhaité, COOL (Froid) ou HEAT (Chaleur) pour aller directement à ces modes.
- 3- Choisissez la température souhaitée avec les touches + et - (en mode AUTO, il n'est pas nécessaire de sélectionner la température).
- 4- Appuyez sur la touche FAN et sélectionnez la vitesse de ventilation automatique, lente-moyenne-rapide-très rapide.
- 5- Sélectionnez la direction de l'air de sortie avec la touche SWING.

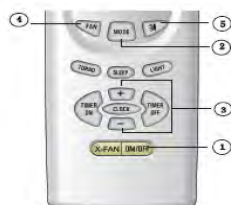

### Guide de fonctionnement. Fonctions optionnelles

- 1- Appuyez sur le bouton SLEEP pour le fonctionnement nocturne,
- 2- Appuyez sur TIMER ON et TIMER OFF pour programmer l'heure de la minuterie.
- 3- Appuyez sur le bouton LIGHT pour allumer ou éteindre la lumière de l'écran (cette fonction n'est pas disponible sur tous les modèles)
- 4- Appuyez sur le bouton TURBO pour augmenter ou diminuer rapidement la température.

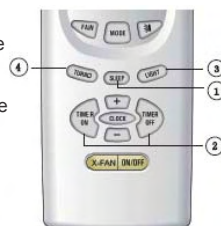

### Présentation de fonctions spéciales

#### Fonction X-FAN:

Cette fonction permet d'éliminer l'humidité dans l'évaporateur de l'unité intérieure afin d'éviter la formation de moisissure.

1. Cette fonction étant activée: L'unité étant éteinte, le ventilateur continue de fonctionner pendant environ 10 minutes à vitesse lente. Si vous souhaitez arrêter le ventilateur de l'unité intérieure, appuyez sur la touche X-FAN
2. Cette fonction étant désactivée: L'unité étant éteinte après avoir appuyé sur la touche ON/OFF, l'unité se met à l'arrêt complet.

#### Fonction AUTO RUN:

Cette fonction permet que l'unité choisisse automatiquement le mode de fonctionnement le plus adéquat selon la température de la pièce. Avec cette fonction, la température n'est pas affichée sur l'écran LCD.

#### Fonction TURBO:



Cette fonction permet que le ventilateur de l'unité fonctionne à très grande vitesse pour refroidir ou chauffer rapidement afin que la température ambiante se mette le plus rapidement possible à la température présélectionnée.

## ◆ Fonctionnement de la télécommande

### Fonction LOCK:

Utilisez cette fonction pour verrouiller et déverrouiller le clavier. L'icône  indique le verrouillage. Appuyez sur les touches + et – simultanément pour verrouiller ou déverrouiller.

### Réglage de la direction du flux d'air – SWING:

- 1- Appuyez en continu sur la touche SWING  pendant plus de 2 secondes; les déflecteurs de l'unité bougeront et s'arrêteront dans la position lorsque la touche sera relâchée.
- 2- En mode SWING, si l'on change d'éteint à  et que l'on appuie de nouveau sur ce bouton 2 secondes plus tard, l'état  s'éteindra directement, si l'on appuie de nouveau pendant 2 secondes, le changement de l'état de SWING dépendra également de la séquence de rotation déterminée au préalable.

### Changer de °F à °C:

Pour changer entre degrés Fahrenheit et degrés centigrades, appuyez simultanément sur la touche MODE et – avec l'unité éteinte.

### Nouvelle fonction dégivrage:

Ce qui est indiqué: Après avoir activé cette fonction avec la télécommande et lorsque l'unité est en mode dégivrage, si l'éteint l'unité avec la télécommande, l'unité n'arrêtera pas le dégivrage tant qu'il n'aura pas terminé; si l'on change le mode programmé avec la télécommande, la fonction programmée en dernier lieu ne fonctionnera qu'après la fin du dégivrage.

Fonctionnement de cette fonction: Quand l'unité est éteinte, appuyez sur le bouton Mode et X-FAN simultanément pour activer ou désactiver cette nouvelle fonction. Si l'unité est en mode Dégivrage, H1 s'affichera sur l'écran de la télécommande. Si l'on passe au mode Chaleur, H1 s'affiche sur l'écran de la télécommande, H1 se met à clignoter pendant 5 secondes, si l'on appuie sur les boutons +/-, H1 s'efface et la température programmée s'affiche.

Lors de l'allumage de la télécommande, cette nouvelle fonction est désactivée.

## Mise en place des piles

La télécommande embarque 2 piles AAA1.5V

- 1- Enlevez le couvercle sur l'arrière de la télécommande, en faisant glisser en arrière,
- 2- Enlevez les piles usées
- 3- Mettez deux piles neuves (type AAA 1.5V), en faisant attention à leur polarisation
- 4- Remettez le couvercle de la partie arrière

### IMPORTANT:

- Vérifiez bien que les piles neuves sont du même type.
- Sinon, la télécommande pourrait ne pas fonctionner correctement.
- Enlevez les piles si l'appareil doit rester à l'arrêt pendant longtemps.
- La télécommande doit être utilisée dans le rayon d'action.
- La télécommande ne doit pas être à moins d'un mètre d'un poste TV ou d'un appareil de musique.
- Ne pas laisser la télécommande près d'appareils électriques ou près d'une source de chaleur.
- Si la télécommande ne fonctionne pas correctement, enlevez les piles et remettez-les après 30 secondes. Si elle ne marche toujours pas, changez les piles.

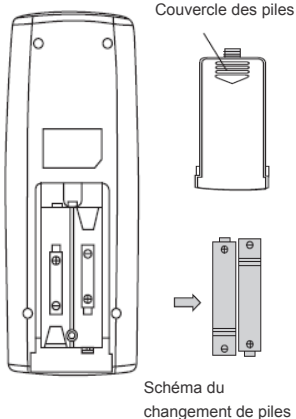

## Mode d'urgence

Si vous avez perdu la télécommande ou si elle est endommagée, veuillez utiliser le bouton auxiliaire pour allumer ou éteindre votre climatiseur. L'opération détaillée figure ci-dessous : comme indiqué dans l'image, ouvrez le capot, appuyez sur le bouton auxiliaire pour allumer ou éteindre le climatiseur. Lorsque le climatiseur sera allumé, il fonctionnera en mode automatique.

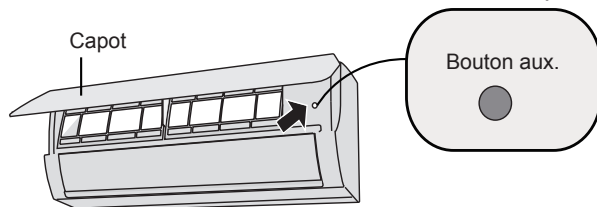

### MISE EN GARDE :

Veuillez utiliser un objet isolé pour appuyer sur le bouton auto.

## Nettoyage et entretien

### MISE EN GARDE :

- Afin d'éviter les risques de décharge électrique, veuillez arrêter le climatiseur et le débrancher du secteur avant de le nettoyer.
- Veuillez ne pas nettoyer le climatiseur avec de l'eau afin d'éviter les décharges électriques.
- Veuillez ne pas utiliser de liquides pour nettoyer le climatiseur.

### Nettoyage de la surface l'unité intérieure

Lorsque la surface de votre unité intérieure est sale, nous vous recommandons de la nettoyer avec un chiffon sec ou avec un chiffon humide.

### REMARQUE :

- Ne retirez pas le capot pour le nettoyer.

# Nettoyage et entretien

## Nettoyage du filtre

### 1 Ouvrez le capot

Ouvrez le capot jusqu'à un certain angle comme indiqué sur l'image.

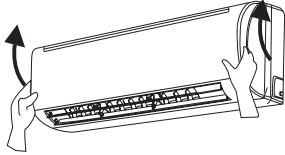

### 2 Retirez le filtre à air

Retirez le filtre comme indiqué sur l'image.

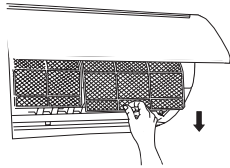

### 3 Nettoyage du filtre

- Veuillez utiliser un aspirateur ou de l'eau pour nettoyer le filtre.
- Si le filtre est très sale, veuillez utiliser de l'eau (en dessous de 45°C) pour le nettoyer, puis faites-le sécher dans un lieu frais et ombragé pour le faire sécher.

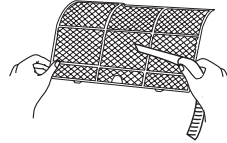

### 4 Installez le filtre

Mettez le filtre en place puis fermez le capot fermement.

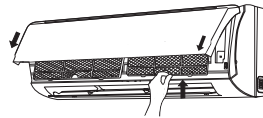

## MISE EN GARDE

- Vous devrez nettoyer le filtre tous les trois mois. Si l'environnement est très poussiéreux, vous devrez peut-être nettoyer le filtre plus souvent.
- Après avoir retiré le filtre, ne touchez pas les pales pour ne pas vous blesser.
- Veuillez ne pas exposer le filtre aux flammes ou à un sèche-cheveux afin d'éviter de le déformer ainsi que les risques d'incendie.



# Nettoyage et entretien

## **REMARQUE : points à vérifier avant la saison d'utilisation**

1. Vérifiez que les prises d'entrée et de sortie d'air ne sont pas obstruées.
2. Vérifier que l'interrupteur ainsi que les prises mâle et femelle sont en bon état.
3. Vérifiez que le filtre est propre.
4. Vérifiez si le support de montage de l'unité extérieure est endommagé ou rouillé.  
Si c'est le cas, veuillez contacter votre revendeur.
5. Vérifier si le tuyau d'évacuation est endommagé.

## **REMARQUE : points à vérifier après la saison d'utilisation**

1. Débranchez la ligne d'alimentation.
2. Nettoyez le filtre ainsi que le capot de l'unité intérieure.
3. Vérifiez si le support de montage de l'unité extérieure est endommagé ou rouillé.  
Si c'est le cas, veuillez contacter votre revendeur.

## **Notice concernant le recyclage**

1. De nombreux matériaux d'emballage sont des matériaux recyclables.  
Veuillez vous en débarrasser convenablement dans une unité de recyclage.
2. Si vous souhaitez vous débarrasser de votre climatiseur, veuillez contacter votre revendeur local ou consulter un centre de services afin de vous en débarrasser correctement.

# Analyse des dysfonctionnements

## Analyse des problèmes généraux

Veillez vérifier les points suivants avant de faire une demande de maintenance. Si vous ne pouvez toujours pas éliminer le dysfonctionnement, veuillez contacter votre revendeur local ou des spécialistes qualifiés.

Problème	Points à vérifier	Solution
L'unité intérieure ne peut pas recevoir de signal de la télécommande ou la télécommande n'a aucun effet	• Vérifiez s'il y a de graves interférences (provoquées par de l'électricité statique, la tension est-elle stable ?)	• Retirez la prise électrique. Remettez-la en place après avoir attendu quelques minutes, puis rallumez l'unité.
	• Est-ce que l'emplacement de la télécommande respecte la portée de réception ?	• La portée de réception du signal est de 8 m.
	• Y a-t-il des obstacles entre la télécommande et le climatiseur ?	• Retirez les obstacles.
	• Est-ce que la télécommande est dirigée vers la fenêtre de réception ?	• Sélectionnez un angle approprié et visez la fenêtre de réception de l'appareil avec la télécommande.
	• Est-ce que la sensibilité de la télécommande est basse, est-ce que son affichage est flou ou inexistant ?	• Vérifiez les piles. Si les piles sont usées, veuillez les remplacer.
	• Pas d'affichage pendant l'utilisation de la télécommande ?	• Vérifiez si la télécommande est endommagée. Si c'est le cas, veuillez la remplacer.
	• Y a-t-il une lampe fluorescente dans la pièce ?	• Rapprochez la télécommande de l'unité intérieure. • Éteignez la lampe fluorescente puis réessayez.

# Analyse des dysfonctionnements

Problème	Points à vérifier	Solution
L'unité intérieure ne souffle pas d'air	<ul style="list-style-type: none"> <li>● Est-ce que la prise ou la sortie d'air de l'unité intérieure sont bloquées ?</li> </ul>	<ul style="list-style-type: none"> <li>● Retirez les obstacles.</li> </ul>
	<ul style="list-style-type: none"> <li>● En mode chauffage, est-ce que la température intérieure atteint la température programmée ?</li> </ul>	<ul style="list-style-type: none"> <li>● Après avoir atteint la température programmée, l'unité intérieure arrêtera de souffler de l'air.</li> </ul>
	<ul style="list-style-type: none"> <li>● Est-ce que le mode chauffage vient tout juste d'être mis en route ?</li> </ul>	<ul style="list-style-type: none"> <li>● Afin d'éviter que l'appareil ne souffle de l'air froid, l'unité intérieure démarrera après plusieurs minutes. C'est normal.</li> </ul>
Le climatiseur ne fonctionne pas	<ul style="list-style-type: none"> <li>● Coupure de courant ?</li> </ul>	<ul style="list-style-type: none"> <li>● Veuillez attendre jusqu'à ce que le courant revienne.</li> </ul>
	<ul style="list-style-type: none"> <li>● Est-ce que la prise n'est pas bien enfoncée ?</li> </ul>	<ul style="list-style-type: none"> <li>● Réinsérez la prise.</li> </ul>
	<ul style="list-style-type: none"> <li>● Le commutateur d'air saute ou un fusible a grillé ?</li> </ul>	<ul style="list-style-type: none"> <li>● Demandez à un spécialiste de remplacer le commutateur de débit d'air ou le fusible.</li> </ul>
	<ul style="list-style-type: none"> <li>● Le câblage présente des anomalies ?</li> </ul>	<ul style="list-style-type: none"> <li>● Demandez à un spécialiste de le remplacer</li> </ul>
	<ul style="list-style-type: none"> <li>● L'unité a redémarré immédiatement après avoir été arrêtée ?</li> </ul>	<ul style="list-style-type: none"> <li>● Veuillez attendre trois minutes puis rallumez l'unité.</li> </ul>
	<ul style="list-style-type: none"> <li>● Est-ce que le réglage de fonction de la télécommande est correct ?</li> </ul>	<ul style="list-style-type: none"> <li>● Veuillez régler la fonction de nouveau.</li> </ul>
La sortie d'air de l'unité intérieure émet de la vapeur	<ul style="list-style-type: none"> <li>● Est-ce que la température intérieure et l'humidité sont élevées ?</li> </ul>	<ul style="list-style-type: none"> <li>● Cela est dû au fait que l'air intérieur refroidit rapidement. Après un petit moment, la température intérieure et l'humidité descendront et la vapeur disparaîtra.</li> </ul>

# Analyse des dysfonctionnements

Problème	Points à vérifier	Solution
Il n'est pas possible de régler la température	● L'unité fonctionne-t-elle en mode automatique ?	● Il n'est pas possible de régler la température en mode automatique. Veuillez changer de mode de fonctionnement si vous souhaitez régler la température.
	● La température que vous souhaitez dépasse la plage des températures ?	● Plage des températures : 16°C ~30°C.
L'effet de refroidissement (chauffage) n'est pas convenable	● La tension est trop basse ?	● Attendez jusqu'à ce que la tension redevienne normale.
	● Le filtre est sale ?	● Nettoyez le filtre.
	● La température programmée se trouve-telle dans la plage des températures ?	● Réglez la température dans la plage des températures correcte.
De mauvaises odeurs sortent de l'appareil.	● Est-ce qu'une porte ou une fenêtre sont ouvertes ?	● Fermez portes et fenêtres.
	● Vérifiez s'il existe une source de l'odeur comme les fritures, les cigarettes, etc.	● Éliminez la source de l'odeur. ● Nettoyez le filtre.
Soudainement, le climatiseur ne fonctionne plus normalement.	● Vérifiez la présence d'interférences comme la foudre, des dispositifs sans fil, etc.	● Veuillez débrancher l'appareil du secteur, le rebrancher, puis rallumez l'unité.
L'unité extérieure émet de la vapeur.	● Est-ce que le mode chauffage est allumé ?	● Pendant le dégivrage en mode chauffage, l'unité extérieure peut générer de la vapeur et c'est un phénomène normal.

# Analyse des dysfonctionnements

Problème	Points à vérifier	Solution
Bruit d'écoulement d'eau	<ul style="list-style-type: none"><li>• Est-ce que vous venez tout juste d'allumer ou d'éteindre le climatiseur ?</li></ul>	<ul style="list-style-type: none"><li>• Le bruit peut être produit par le flux du réfrigérant et c'est un phénomène normal.</li></ul>
Bruits de craquements	<ul style="list-style-type: none"><li>• Est-ce que vous venez tout juste d'allumer ou d'éteindre le climatiseur ?</li></ul>	<ul style="list-style-type: none"><li>• Il s'agit d'un son de friction provoqué par l'expansion et/ou la contraction du capot et d'autres pièces de l'appareil et qui est provoqué par un changement de température.</li></ul>

# Analyse des dysfonctionnements

## Code d'erreur

- Lorsque le climatiseur est dans l'état anormal, le voyant de température sur l'unité intérieure clignote pour afficher le code d'erreur correspondant. Reportez-vous à la liste ci-dessous pour identifier le code d'erreur.



Le schéma des voyants ci-dessus n'est fourni qu'à titre informatif. Reportez-vous au produit réel pour découvrir les voyants réels et leur emplacement.

Code d'erreur	Dépannage
Voyant de chauffage allumé 10 s éteint 0,5 s	Représente l'état de dégivrage. Il s'agit d'un phénomène normal.
E5 : protection de surintensité	Le voyant d'alimentation clignote et E5 est affiché
C5 : Dysfonctionnement du cavalier du connecteur	Vérifiez si le contact du cavalier du connecteur est correct. En cas de remplacement de la carte à circuit imprimé, utilisez-en toujours une neuve.
F1 : Dysfonctionnement du capteur de temp. intérieure ambiante	Vérifiez si le capteur de temp. de la salle intérieure est connecté correctement.
F2 : Dysfonctionnement du capteur de temp. de l'évaporateur	Vérifiez si le capteur de temp. du tuyau intérieur est connecté correctement.
H6 : Le moteur DC (ventilateur intérieur) ne fonctionne pas	<ul style="list-style-type: none"><li>• La borne de contre-réaction du moteur DC n'a pas été connectée fermement.</li><li>• L'extrémité de commande du moteur DC n'a pas été connectée fermement.</li><li>• L'ailette du ventilateur n'a pas été installée correctement et ne peut pas fonctionner correctement.</li><li>• Le moteur n'a pas été installé correctement et fermement.</li><li>• Le moteur a été endommagé.</li><li>• Le panneau de commande a été endommagé.</li></ul>
U8 : Dysfonctionnement du circuit de détection de passage par zéro du moteur DC (ventilateur intérieur)	Le panneau de commande a été endommagé.

### Remarque :

Dans le cas d'autres codes d'erreur, contactez des professionnels d'entretien qualifiés.

# Analyse des dysfonctionnements



## AVERTISSEMENT

- Lorsque le phénomène suivant intervient, mettez le climatiseur hors tension et débranchez immédiatement l'alimentation, puis contactez le revendeur ou des professionnels d'entretien qualifiés.
  - Le cordon d'alimentation surchauffe ou est endommagé.
  - Un son anormal est audible pendant le fonctionnement.
  - Le disjoncteur se déclenche fréquemment.
  - Le climatiseur émet une odeur de brûlé.
  - L'unité intérieur fuit.
- Ne réparez et ne remplacez pas le climatiseur vous-même.
- Si le climatiseur fonctionne dans des conditions anormales, cela peut provoquer un dysfonctionnement, un choc électrique ou un incendie.



66129920515