

AIR CONDITIONER
Compact Cassette Type

OPERATING MANUAL
BEDIENUNGSANLEITUNG
MODE D'EMPLOI
MANUAL DE FUNCIONAMIENTO
MANUALE DI ISTRUZIONI
ΕΓΧΕΙΡΙΔΙΟ ΛΕΙΤΟΥΡΓΙΑΣ
MANUAL DE INSTRUÇÕES
РУКОВОДСТВО ПО ЭКСПЛУАТАЦИИ
KULLANMA KİTABI
使用説明書

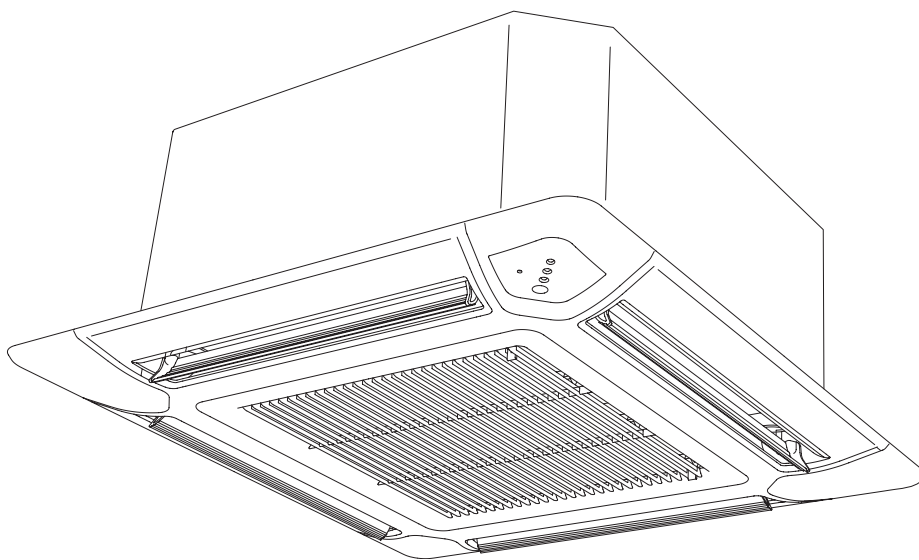

KEEP THIS MANUAL FOR FUTURE REFERENCE
BEWAHREN SIE DIESES HANDBUCH ZUM SPÄTEREN NACHSCHLAGEN AUF
CONSERVEZ CE MANUEL POUR RÉFÉRENCE ULTÉRIEURE
CONSERVE ESTE MANUAL PARA SU FUTURA CONSULTA
CONSERVARE IL PRESENTE MANUALE PER FUTURE CONSULTAZIONI
ΦΥΛΑΞΤΕ ΤΟ ΕΓΧΕΙΡΙΔΙΟ ΓΙΑ ΜΕΛΛΟΝΤΙΚΗ ΑΝΑΦΟΡΑ
GUARDE ESTE MANUAL PARA REFERÊNCIA FUTURA
РУКОВОДСТВО ДЛЯ СПРАВOK В БУДУЩЕМ
BU KILAVUZU, DAHA SONRA BAŞVURMAK ÜZERE SAKLAYIN
請保存本說明書以供日後參考

PART NO. 9374379712

English

Deutsch

Français

Español

Italiano

Ελληνικά

Portugués

Русский

Türkçe



中國語

CONTENIDO

PRECAUCIONES DE SEGURIDAD	2	FUNCIONAMIENTO DE VAIVÉN	11
CARACTERÍSTICAS Y FUNCIONES	3	FUNCIONAMIENTO ECONÓMICO	12
NOMBRE DE LAS PIEZAS	4	FUNCIONAMIENTO CON CALEFACCIÓN A 10°C	12
PREPARACIÓN	6	SELECCIONAR EL CÓDIGO DE SEÑAL DEL	
FUNCIONAMIENTO	7	MANDO A DISTANCIA	13
FUNCIONAMIENTO DEL TEMPORIZADOR	9	LIMPIEZA Y MANTENIMIENTO	14
FUNCIONAMIENTO DEL TEMPORIZADOR SLEEP (REPOSO)	10	RESOLUCIÓN DE PROBLEMAS	15
FUNCIONAMIENTO MANUAL/AUTOMÁTICO (MANUAL AUTO)	10	CONSEJOS DE FUNCIONAMIENTO	17
AJUSTAR LA DIRECCIÓN DE CIRCULACIÓN DEL AIRE	11		

PRECAUCIONES DE SEGURIDAD

- Antes de utilizar el equipo, lea atentamente estas “PRECAUCIONES DE SEGURIDAD” y utilice el equipo de forma correcta.
- Las indicaciones de esta sección hacen referencia a la seguridad; asegúrese de mantener unas condiciones seguras de funcionamiento.
- En estas instrucciones, el significado de “PELIGRO”, “ADVERTENCIA” y “CUIDADO” es el siguiente:

 PELIGRO	Esta marca indica procedimientos que, si no se realizan correctamente, pueden provocar la muerte o herir de gravedad al usuario o al personal de servicio.
 ADVERTENCIA	Esta marca indica procedimientos que, si no se realizan correctamente, podrían provocar la muerte o herir de gravedad al usuario o al personal de servicio.
 CUIDADO	Esta marca indica procedimientos que, de ser realizados incorrectamente, podrían posiblemente ocasionar heridas personales al usuario o daño a la propiedad.

PELIGRO

- No intente instalar este acondicionador de aire usted mismo.
- Esta unidad contiene piezas que no pueden ser reparadas por el usuario. Para las reparaciones, póngase siempre en contacto con personal de mantenimiento autorizado.
- Cuando vaya a trasladar el acondicionador de aire, consulte los procedimientos de desconexión e instalación con el personal de servicio autorizado.
- No se exponga en exceso al flujo de aire frío directo.
- No introduzca los dedos ni inserte objetos en el orificio de salida ni en la rejilla de entrada.
- No inicie ni detenga el funcionamiento del acondicionador de aire desconectando el disyuntor eléctrico.
- Evite que el cable de alimentación sufra daño alguno.
- Si se produce un funcionamiento incorrecto (olor a quemado, etc.), detenga el funcionamiento inmediatamente, desconecte el disyuntor y consulte con el personal de mantenimiento autorizado.
- Si el cable de alimentación del aparato está dañado, debe ser sustituido por el personal de servicio autorizado, ya que son necesarias herramientas especiales y un cable específico.
- En caso de fuga del refrigerante, asegúrese de mantenerlo alejado de las llamas o de cualquier producto inflamable. (Consulte con el personal de servicio autorizado.)

CUIDADO

- Proporcione ventilación ocasional durante el uso.
- No dirija el flujo de aire hacia chimeneas ni aparatos de calefacción.
- No se suba al acondicionador de aire ni coloque objetos encima.
- No cuelgue ningún objeto en la unidad interior.
- No coloque floreros ni recipientes con agua sobre los acondicionadores de aire.
- No exponga el acondicionador de aire directamente al agua.
- No utilice el acondicionador de aire con las manos mojadas.
- No tire del cable de alimentación.
- Si no va a utilizar la unidad durante un período de tiempo prolongado, desconecte la alimentación eléctrica el equipo.
- Desconecte el disyuntor eléctrico siempre que limpie el acondicionador de aire o el filtro del aire.
- Las válvulas de conexión se calientan durante la operación de calefacción; manipúlelas con cuidado.
- Compruebe si hay daños en el soporte de instalación.
- No coloque animales ni plantas bajo el flujo de aire directo.
- Al reiniciar la unidad después de un largo periodo sin utilizarla durante el invierno, active el conmutador de alimentación al menos 12 horas antes de poner en marcha la unidad.
- No beba el agua que se drena del acondicionador de aire.
- No lo utilice en aplicaciones relacionadas con el almacenamiento de comida, plantas o animales, ni en equipos de precisión o trabajos artísticos.
- No ejerza una presión excesiva en las aletas del radiador.
- Utilícelo únicamente con los filtros del aire instalados.
- No bloquee ni cubra la rejilla de entrada ni el orificio de salida.
- Asegúrese de que los equipos electrónicos estén al menos a una distancia de 1 m de las unidades interior y exterior.
- Evite instalar el acondicionador de aire cerca de una chimenea u otro aparato de calefacción.
- Cuando instale las unidades interior y exterior, tome las precauciones necesarias para evitar que los niños puedan acceder a ellas.

PRECAUCIONES DE SEGURIDAD



CUIDADO

- No utilice gases inflamables cerca del acondicionador de aire.
- Este equipo no ha sido diseñado para ser utilizado por personas (niños incluidos) con alguna discapacidad física, sensorial o mental, ni por personas sin experiencia o conocimientos técnicos, a menos que hayan recibido supervisión o instrucciones relativas al uso del aparato por parte de una persona responsable de su seguridad. Vigile a los niños y asegúrese de que no juegan con el equipo.
- En caso de tormenta con aparato eléctrico, para evitar el peligro de descarga eléctrica, apague el acondicionador de aire utilizando el mando a distancia, y no toque la unidad o la toma de corriente durante la tormenta.
- No coloque aparatos eléctricos ni otros enseres domésticos bajo la unidad interior o la unidad exterior. El goteo de la condensación de la unidad podría mojarlos, provocando daños o un funcionamiento incorrecto.
- Mantenga limpia la zona circundante a la unidad exterior y no coloque objetos a su alrededor. Si la unidad exterior queda cubierta de hojas, podrían entrar pequeños animales o insectos, que al entrar en contacto con los componentes eléctricos internos provocarían que el aparato no funcione correctamente.
- No suba a una plataforma inestable cuando ponga en funcionamiento el acondicionador de aire o lo limpie. La plataforma podría volcarse, y podría sufrir lesiones.

CARACTERÍSTICAS Y FUNCIONES

■ Función de ahorro de energía y comodidad

INVERSOR

Al inicio de la operación, se utiliza más energía para que la sala alcance la temperatura deseada con rapidez. Después, la unidad cambia automáticamente a un ajuste de bajo consumo de energía para un funcionamiento económico y cómodo.

FUNCIONAMIENTO ECONÓMICO

Cuando se accione el modo de funcionamiento económico, la temperatura de la sala será un poco más alta que el ajuste de temperatura en el modo de refrigeración e inferior al ajuste de temperatura en el modo de calefacción. Por lo tanto, el modo económico puede ahorrar más energía que los demás modos normales.

FUNCIONAMIENTO DE VAIVÉN

Las lamas de dirección del flujo de aire oscilan automáticamente hacia arriba y hacia abajo para que el aire circule por cada rincón de la sala.

FUNCIONAMIENTO SUPERSILENCIOSO

Cuando se selecciona QUIET (SILENCIOSO) con el botón FAN (VENTILADOR), la unidad interior inicia el funcionamiento supersilencioso; el flujo de aire de la unidad interior se reduce para funcionar de forma más silenciosa.

CAMBIO AUTOMÁTICO

El modo de funcionamiento (refrigeración, seco, calefacción) cambia automáticamente para mantener la temperatura establecida y la temperatura se mantiene constante en todo momento.

10CALEFACCIÓN A 10 °C

La temperatura de la sala se puede mantener a 10°C para evitar que descienda demasiado.

■ Función cómoda

TEMPORIZADOR DE PROGRAMA

El temporizador de programa le permite integrar las operaciones del temporizador de desactivación (OFF) y del temporizador de activación (ON) en una única secuencia. La secuencia puede consistir en 1 transición de temporizador de desactivación (OFF) a temporizador de activación (ON) o de activación (ON) a desactivación (OFF), en un periodo de 24 horas.

TEMPORIZADOR SLEEP (REPOSO)

● MODELO REFRIGERACIÓN

Cuando se pulsa el botón SLEEP (REPOSO) durante el modo refrigeración o seco, el ajuste del termostato aumenta gradualmente durante el periodo de funcionamiento. Cuando se alcanza la hora establecida, la unidad se apaga automáticamente.

● MODELO CALEFACCIÓN Y REFRIGERACIÓN (CICLO INVERSO)

Cuando se pulsa el botón del temporizador SLEEP (REPOSO) durante el modo calefacción, el ajuste del termostato del acondicionador de aire disminuye gradualmente durante el periodo de funcionamiento; durante el modo refrigeración o seco, el ajuste del termostato aumenta gradualmente durante el periodo de funcionamiento. Cuando se alcanza la hora establecida, la unidad se apaga automáticamente.

■ Función limpia

REJILLA DE ENTRADA DESMONTABLE

El filtro del aire de la rejilla de entrada de la unidad interior se puede extraer para facilitar su limpieza y mantenimiento.

■ Mando a distancia

MANDO A DISTANCIA INALÁMBRICO

El mando a distancia inalámbrico permite controlar cómodamente el funcionamiento del acondicionador de aire.

MANDO A DISTANCIA CON CABLE (OPCIONAL)

Se puede utilizar el mando a distancia con cable opcional. El uso del mando a distancia se diferencia en algunos aspectos del mando a distancia inalámbrico.

[Funciones adicionales de los mandos con cable]

- Temporizador semanal
- Temporizador de ajuste anterior de temperatura

Se pueden utilizar ambos mandos a distancia simultáneamente. (Pero las funciones están limitadas.)

Cuando se utilicen las funciones restringidas en el mando a distancia, se escuchará un pitido i los pilotos indicadores de FUNCIONAMIENTO, TIMER y 3° de la unidad interior parpadearán.

[Funciones restringidas de los mandos inalámbricos]

- Temporizador SLEEP (REPOSO)
- TEMPORIZADOR (TIMER)
- Funcionamiento con CALEFACCIÓN A 10°C

NOMBRE DE LAS PIEZAS

Terminal lateral

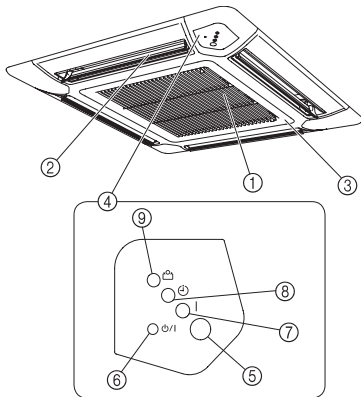

- ① **Filtro del aire (en la rejilla de entrada de aire)**
- ② **Lamas deflectoras de dirección del flujo de aire**
- ③ **Rejilla de entrada de aire**
- ④ **Panel de control**
- ⑤ **Receptor de señal del mando a distancia**
- ⑥ **Botón MANUAL AUTO**
 - Cuando se pulse el botón MANUAL AUTO durante más de 10 segundos, se iniciará la operación de refrigeración forzada.
 - La operación de refrigeración forzada se utiliza en el momento de la instalación. Sólo debe utilizarlo el personal de servicio autorizado.
 - Cuando se inicie la operación de refrigeración forzada accidentalmente, pulse el botón START/STOP (INICIO/PARADA) para detenerla.
 - Pulse el botón en Filter Reset (Restablecer filtro).
- ⑦ **Piloto indicador de FUNCIONAMIENTO (verde)**
- ⑧ **Piloto indicador del TEMPORIZADOR (naranja)**

El piloto indicador del TEMPORIZADOR se ilumina cuando el mismo se ajusta desde el mando a distancia inalámbrico.
- ⑨ **Piloto indicador de MODO ECONÓMICO (verde)**

El piloto indicador del modo ECONÓMICO se ilumina en las siguientes operaciones:

 - Funcionamiento en modo ECONÓMICO
 - Funcionamiento de la CALEFACCIÓN A 10°C (10°C HEAT) (controlado mediante el mando a distancia)

NOMBRE DE LAS PIEZAS

Mando a distancia

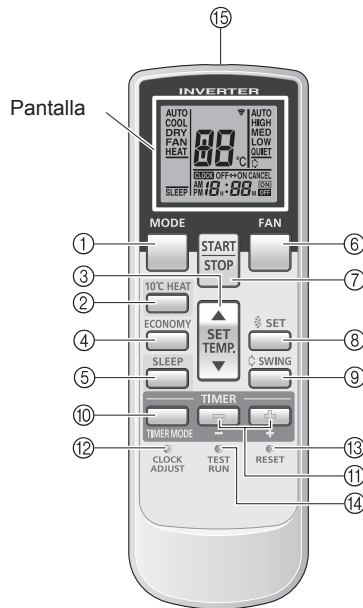

- ① Botón MODE (MODO)
- ② Botón 10°C HEAT (CALEFACCIÓN A 10°C)
- ③ Botón SET TEMP. (AJUSTE DE TEMPERATURA) (▲ / ▼)
- ④ Botón ECONOMY (MODO ECONÓMICO)
- ⑤ Botón SLEEP (REPOSO)
- ⑥ Botón FAN (VENTILADOR)
- ⑦ Botón START/STOP (INICIO/PARADA)
- ⑧ Botón SET (AJUSTAR)
- ⑨ Botón SWING (VAIVÉN)
- ⑩ Botón TIMER MODO (MODO TEMPORIZADOR)
- ⑪ Botón TIMER SET (AJUSTE TEMPORIZADOR) (+ / -)
- ⑫ Botón CLOCK ADJUST (AJUSTE DE RELOJ)
- ⑬ Botón RESET (RESTABLECER)
- ⑭ Botón TEST RUN (FUNCIONAMIENTO DE PRUEBA)

- Este botón se utiliza durante la instalación del acondicionador de aire y no debería usarse en condiciones normales, ya que impedirá que el termostato funcione correctamente.
- Si se pulsa este botón durante el funcionamiento normal, la unidad cambiará al modo de funcionamiento de prueba y los pilotos indicadores de FUNCIONAMIENTO y del TEMPORIZADOR de la unidad interior empezarán a parpadear de forma simultánea.
- Para detener el modo de funcionamiento de prueba, pulse el botón START/STOP (INICIO/PARADA) para parar el aparato.

Pantalla

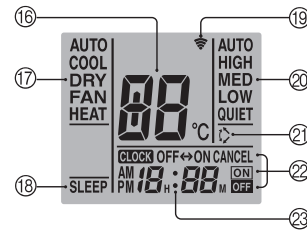

Para facilitar las explicaciones se incluye esta ilustración, en la que se muestran todos los indicadores posibles; sin embargo, durante el funcionamiento, la pantalla sólo mostrará los indicadores relacionados con las operaciones que se realicen.

- ⑮ Transmisor de señal
- ⑯ Indicador de temperatura ajustada
- ⑰ Indicador del modo de funcionamiento
- ⑱ Indicador SLEEP (REPOSO)
- ⑲ Indicador de transmisión
- ⑳ Indicador de velocidad del ventilador
- ㉑ Indicador de VAIVÉN
- ㉒ Indicador del modo del temporizador
- ㉓ Indicador del reloj

Algunas unidades interiores pueden no disponer de las funciones correspondientes a todos los botones que aparecen en este mando a distancia. La unidad interior emitirá un pitido y la lámpara de funcionamiento (OPERATION), temporizador (TIMER) y modo económico (ECONOMY) parpadeará cuando se pulsa un botón del mando a distancia si la función no está disponible.

PREPARACIÓN

Colocar las baterías (R03/LR03 × 2)

1 Presione y deslice la tapa del compartimento de las baterías situada en la parte posterior para abrirla.

Deslice en la dirección indicada por la flecha mientras presiona sobre la marca .

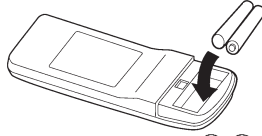

2 Introduzca las baterías.

Asegúrese de alinear correctamente las polaridades de las baterías (+/-).

3 Cierre la tapa del compartimento de las baterías.

Ajustar la hora

1 Pulse el botón CLOCK ADJUST (AJUSTE DE HORA).

Utilice la punta de un bolígrafo u otro tipo de objeto pequeño para pulsar el botón.

2 Utilice los botones TIMER SET (AJUSTE TEMPORIZADOR) (/) para ajustar la hora en el reloj.

Botón : Pulse para hacer avanzar la hora.

Botón : Pulse para hacer retroceder la hora.

(Cada vez que se pulsan los botones, la hora avanza/retrocede en incrementos de 1 minuto; mantenga los botones pulsados para cambiar la hora en incrementos de 10 minutos.)

3 Pulse de nuevo el botón CLOCK ADJUST (AJUSTE DE HORA).

Esto completa el ajuste de la hora y pone en marcha el reloj.

⚠ CUIDADO

- Evite que los niños ingieran las baterías.
- Cuando el mando a distancia no vaya a ser utilizado durante un periodo de tiempo prolongado, retire las baterías para evitar posibles fugas y que la unidad resulte dañada.
- Si el líquido que sale de la batería entra en contacto con la piel, los ojos o la boca, enjuáguelos inmediatamente con abundante agua y consulte con un médico.
- Las baterías agotadas deben retirarse inmediatamente y eliminarse de forma correcta, ya sea en un recipiente de recogida o en una instalación creada para dicho fin.
- No intente recargar las baterías secas.

No mezcle baterías nuevas y usadas o baterías de distintos tipos.

En condiciones normales de uso, las baterías deberían durar 1 año aproximadamente. Si el rango operativo del mando a distancia se reduce significativamente, sustituya las baterías y pulse el botón RESET (REINICIAR) con la punta de un bolígrafo u otro objeto pequeño.

Utilizar el mando a distancia

- El mando a distancia debe dirigirse hacia el receptor de señal para que funcione correctamente.
- Rango operativo: 7 metros aproximadamente.
- Cuando el acondicionador de aire reciba correctamente una señal, se escuchará un pitido.
- Si no se escucha un pitido, pulse de nuevo el botón del mando a distancia.

Soporte del mando a distancia

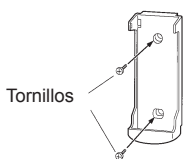

① Instalar el soporte.



② Colocar el mando a distancia



③ Retirar el mando a distancia.

FUNCIONAMIENTO

Seleccionar el modo de funcionamiento

1 Pulse el botón START/STOP (INICIO/PARADA).
Se iluminará el piloto indicador de FUNCIONAMIENTO de la unidad interior.
El acondicionador de aire empezará a funcionar.

2 Pulse el botón MODE (MODO) para seleccionar el modo deseado.

Cada vez que se pulse el botón, el modo cambiará en el orden que aparece a continuación.

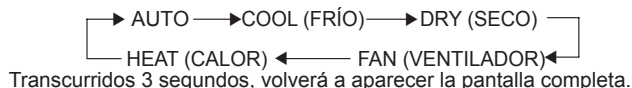

Ajustar la temperatura de la sala

Pulse el botón SET TEMP (AJUSTE TEMPERATURA).

- ▲ Botón : Pulse para aumentar el ajuste del termostato.
- ▼ Botón : Pulse para reducir el ajuste del termostato.

● Rango de ajuste de temperatura:

- AUTO 18-30 °C
- Refrigeración/Seco 18-30 °C
- Calefacción 16-30 °C

El termostato no puede utilizarse para ajustar la temperatura de la sala durante el modo FAN (VENTILADOR) (la temperatura no aparecerá en la pantalla del mando a distancia).

Transcurridos 3 segundos, volverá a aparecer la pantalla completa.

El ajuste del termostato debería considerarse como valor estándar y puede diferir ligeramente de la temperatura real de la sala.

Ajustar la velocidad del ventilador

Pulse el botón FAN (VENTILADOR).

Cada vez que se pulse el botón, la velocidad del ventilador cambiará en el orden que aparece a continuación:

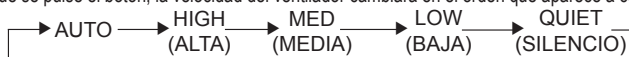

Transcurridos 3 segundos, volverá a aparecer la pantalla completa.

Cuando está ajustado en AUTO:

- Calefacción:** El ventilador funciona para que el aire caliente circule de forma óptima. Sin embargo, el ventilador funcionará a muy baja velocidad cuando la temperatura del aire emitido por la unidad interior sea baja.
- Refrigeración:** a medida que la temperatura de la sala se aproxime a la temperatura establecida en el termostato, la velocidad del ventilador disminuirá.
- Ventilador :** el ventilador gira a baja velocidad.

El ventilador funcionará a muy baja velocidad durante la operación de supervisión y al inicio del modo calefacción.

Funcionamiento SUPERSILENCIOSO

Cuando está ajustado en QUIET:

Se pone en marcha el funcionamiento SUPERSILENCIOSO. El flujo de aire de la unidad interior se reducirá, para obtener un funcionamiento más silencioso.

- El modo SUPERSILENCIOSO no puede utilizarse durante el modo seco. (Lo mismo sucede cuando se selecciona el modo seco durante el funcionamiento en modo AUTO.)
- Durante el funcionamiento SUPERSILENCIOSO, se reducirá el rendimiento de la calefacción y la refrigeración. Si la sala no se calienta o enfría durante el funcionamiento SUPERSILENCIOSO, ajuste la velocidad del ventilador de la unidad interior.

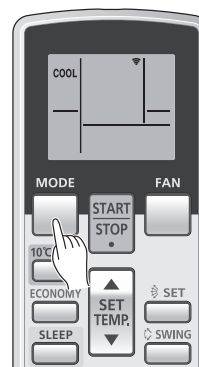

Ejemplo: Cuando está ajustado en COOL (FRÍO).

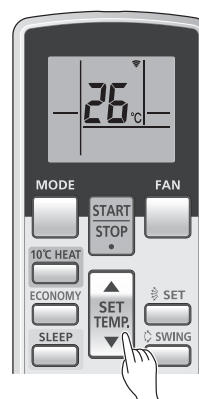

Ejemplo: Cuando está ajustado en 26 °C.

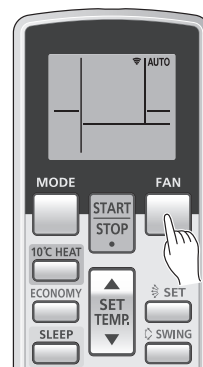

Ejemplo: Cuando está ajustado en AUTO.

FUNCIONAMIENTO

Las instrucciones referentes a la calefacción (*) sólo son aplicables al "MODELO CALEFACCIÓN Y REFRIGERACIÓN" (Ciclo inverso).

Detener el funcionamiento

Pulse el botón START/STOP (INICIO/PARADA).

El piloto indicador de FUNCIONAMIENTO se apagará.

Funcionamiento de los MODOS

AUTO (en el modelo REFRIGERACIÓN):

- Cuando se seleccione por primera vez AUTO (cambio automático), el ventilador funcionará a velocidad muy baja durante unos minutos, mientras la unidad determina las condiciones de la sala y selecciona el modo adecuado.
La temperatura de la sala es más elevada que la temperatura definida en el ajuste de temperatura → Modo refrigeración o modo seco
La temperatura de la sala está próxima o es inferior a la definida en el ajuste de temperatura → Operación de supervisión
- Cuando la unidad interior haya ajustado la temperatura de la sala próxima al ajuste de temperatura, comenzará la operación de supervisión. En el modo de funcionamiento de supervisión, el ventilador funcionará a baja velocidad. Si la temperatura de la sala cambia posteriormente, la unidad interior volverá a seleccionar el funcionamiento adecuado (refrigeración) para ajustar la temperatura al valor establecido en el ajuste de temperatura.
- Si el modo seleccionado automáticamente por la unidad no es el deseado, seleccione un modo de funcionamiento (COOL, DRY, FAN (FRÍO, SECO, VENTILADOR)).

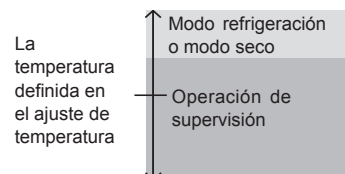

AUTO [en el modelo CALEFACCIÓN y REFRIGERACIÓN (Ciclo inverso)]:

- Cuando se selecciona AUTO (cambio automático), el acondicionador de aire selecciona el modo de funcionamiento adecuado (refrigeración o calefacción) según la temperatura actual de la sala.
- Cuando se seleccione por primera vez AUTO (cambio automático), el ventilador funcionará a velocidad muy baja durante unos minutos, mientras la unidad determina las condiciones de la sala y selecciona el modo de funcionamiento adecuado.
La temperatura de la sala es más elevada que la temperatura definida en el ajuste de temperatura → Modo refrigeración o modo seco
La temperatura de la sala está próxima a la temperatura definida en el ajuste de temperatura → Determinado por la temperatura exterior
La temperatura de la sala es inferior a la definida en el ajuste de temperatura → Modo calefacción
- Cuando el acondicionador de aire ha ajustado la temperatura de la sala para aproximarse al ajuste del termostato, comenzará a supervisar el funcionamiento. En el modo de funcionamiento de supervisión, el ventilador funcionará a baja velocidad. Si la temperatura de la sala cambia posteriormente, el acondicionador de aire volverá a seleccionar el funcionamiento adecuado (calefacción, refrigeración) para ajustar la temperatura al valor establecido en el termostato.
- Si el modo seleccionado automáticamente por la unidad no es el deseado, seleccione un modo de funcionamiento (HEAT, COOL, DRY, FAN (CALOR, FRÍO, SECO, VENTILADOR)).

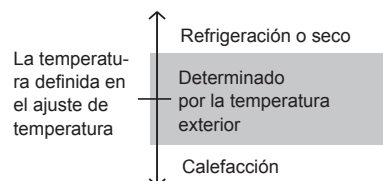

CALEFACCIÓN*: ● Utilícelo para calentar la sala.

- Cuando se seleccione el modo calefacción, el ventilador del acondicionador de aire funcionará a una velocidad muy baja entre 3 y 5 minutos, después de lo cual cambiará al ajuste de ventilador seleccionado. Este período de tiempo permite que la unidad interior se caliente, antes de empezar a funcionar a pleno rendimiento.
- Cuando la temperatura de la sala sea muy baja, puede formarse escarcha en la unidad exterior y su rendimiento puede disminuir. Para eliminar esta escarcha, la unidad iniciará automáticamente el ciclo de descongelación cada cierto tiempo. Durante la operación de descongelación automática, el piloto indicador de FUNCIONAMIENTO parpadeará y se interrumpirá el funcionamiento de la calefacción.
- Tras iniciarse la operación de calefacción, transcurrirá algún tiempo antes de que la sala se caliente.

REFRIGERACIÓN: ● Utilícelo para enfriar la sala.

SECO:

- Utilícelo para conseguir un efecto de refrigeración suave a la vez que se deshumidifica la sala.
- No es posible calentar la sala durante el modo seco.
- Durante el modo seco, la unidad funciona a menor velocidad; para poder ajustar la humedad de la sala, es posible que el ventilador de la unidad interior se detenga de vez en cuando. Además, el ventilador puede funcionar a muy baja velocidad al ajustar la humedad de la sala.
- La velocidad del ventilador no puede modificarse manualmente si el modo seco está seleccionado.

VENTILADOR: ● Utilícelo para hacer circular el aire por la sala.

Durante el modo calefacción:

Ajuste el termostato a una temperatura superior a la temperatura actual de la sala. El modo calefacción no funcionará si el termostato está ajustado en un valor inferior a la temperatura real de la sala.

Durante el modo refrigeración/seco:

Ajuste el termostato a una temperatura inferior a la temperatura actual de la sala. Los modos refrigeración y seco no funcionarán si el termostato está ajustado en un valor superior a la temperatura real de la sala (en el modo refrigeración, solo funcionará el ventilador).

Durante el modo ventilador:

No puede utilizar la unidad para calentar y refrigerar la sala.

FUNCIONAMIENTO DEL TEMPORIZADOR

Antes de utilizar la función del temporizador, asegúrese de que la hora del mando a distancia está correctamente ajustada (ver Página 6). Si la unidad interior está conectada a un mando a distancia con cable, el mando a distancia inalámbrico no puede utilizarse para ajustar el temporizador.

Nota: En la conexión múltiple simultánea, no puede utilizarse esta función mediante el mando a distancia inalámbrico.

Utilizar el temporizador de ACTIVACIÓN (ON) y DESACTIVACIÓN (OFF)

- 1 Pulse el botón START/STOP (INICIO/PARADA).**
(si la unidad ya está en funcionamiento, vaya al paso 2.)
Se iluminará el piloto indicador de FUNCIONAMIENTO de la unidad interior.
- 2 Pulse el botón TIMER MODE (MODO TEMPORIZADOR) para seleccionar el temporizador de desactivación (OFF) o el de activación (ON).**
Cada vez que se pulse el botón, la función del temporizador cambiará en el orden que aparece a continuación:

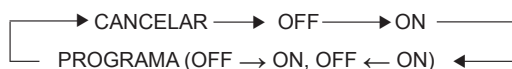

Se iluminará el piloto indicador naranja del TEMPORIZADOR de la unidad interior.

- 3 Utilice los botones TIMER SET (AJUSTE TEMPORIZADOR) para ajustar la hora de DESACTIVACIÓN (OFF) o ACTIVACIÓN (ON).**
Ajuste la hora mientras el indicador de la hora parpadee (parpadeará durante 5 segundos aproximadamente).
Botón [+]: Pulse para hacer avanzar la hora.
Botón [-]: Pulse para hacer retroceder la hora.
Transcurridos 5 segundos, volverá a aparecer la pantalla completa.

Cancelar el temporizador

Utilice el botón TIMER (TEMPORIZADOR) para seleccionar "CANCEL" (CANCELAR). El acondicionador de aire regresará al funcionamiento normal.

Cambiar los ajustes del temporizador

Realice los pasos 2 y 3.

Parar el acondicionador de aire durante el funcionamiento del temporizador

Pulse el botón START/STOP (INICIO/PARADA).

Cambiar las condiciones de funcionamiento

Si desea modificar las condiciones de funcionamiento (modo, velocidad del ventilador, ajuste del termostato, modo SILENCIOSO), espere unos segundos tras ajustar el temporizador, hasta que aparezca de nuevo la pantalla completa y, a continuación, pulse los botones pertinentes para modificar la condición de funcionamiento.

Utilizar el temporizador de programa

- 1 Pulse el botón START/STOP (INICIO/PARADA).**
(si la unidad ya está en funcionamiento, vaya al paso 2.)
Se iluminará el piloto indicador de FUNCIONAMIENTO de la unidad interior.
- 2 Ajuste las horas para el temporizador de DESACTIVACIÓN y el de ACTIVACIÓN.**
Consulte la sección "Utilizar el temporizador de ACTIVACIÓN (ON) y DESACTIVACIÓN (OFF)" para ajustar las horas y el modo deseados.
Transcurridos 3 segundos, volverá a aparecer la pantalla completa.
Se iluminará el piloto indicador del TEMPORIZADOR de la unidad interior.
- 3 Pulse el botón TIMER MODE (MODO TEMPORIZADOR) para seleccionar la operación del temporizador de PROGRAMA (aparecerá OFF → ON u OFF ←).**

El indicador mostrará "OFF timer" (temporizador de desactivación) y "ON timer" (temporizador de activación) de forma alternativa y, a continuación, mostrará la hora establecida para la primera operación.

- El temporizador de programa empezará a funcionar. (Si se ha seleccionado que el temporizador de ACTIVACIÓN funcione en primer lugar, la unidad se detendrá en este punto.)

Transcurridos 5 segundos, volverá a aparecer la pantalla completa.

Acerca del temporizador de programa

- El temporizador de programa le permite integrar las operaciones del temporizador de desactivación (OFF) y del temporizador de activación (ON) en una única secuencia. La secuencia puede consistir en 1 transición de temporizador de desactivación (OFF) a temporizador de activación (ON) o de activación (ON) a desactivación (OFF), en un periodo de 24 horas.
- La función del temporizador que se ejecutará en primer lugar será la que esté establecida más próxima a la hora actual. El orden de ejecución se indica mediante la flecha que aparece en la pantalla del mando a distancia (OFF → ON, o OFF ← ON).
- Un ejemplo del uso del temporizador de programa sería la parada automática (temporizador de desactivación (OFF)) después de irse a dormir y la puesta en marcha automática (temporizador de activación (ON)) por la mañana, antes de levantarse.

Cancelar el temporizador

Utilice el botón TIMER MODE (MODO TEMPORIZADOR) para seleccionar "CANCEL" (CANCELAR).

El acondicionador de aire regresará al funcionamiento normal.

Cambiar los ajustes del temporizador

1. Siga las instrucciones proporcionadas en la sección "Utilizar el temporizador de activación (ON) y el de desactivación (OFF)" para seleccionar el ajuste del temporizador que desea modificar.
2. Pulse el botón TIMER MODE (MODO TEMPORIZADOR) para seleccionar el temporizador de desactivación (OFF) → activación (ON) o el de desactivación (OFF) ← activación (ON).

Parar el acondicionador de aire durante el funcionamiento del temporizador

Pulse el botón START/STOP (INICIO/PARADA).

Cambiar las condiciones de funcionamiento

Si desea modificar las condiciones de funcionamiento (modo, velocidad del ventilador, ajuste del termostato, modo SILENCIOSO), espere unos segundos tras ajustar el temporizador, hasta que aparezca de nuevo la pantalla completa y, a continuación, pulse los botones pertinentes para modificar la condición de funcionamiento.

FUNCIONAMIENTO DEL TEMPORIZADOR SLEEP (REPOSO)

A diferencia de otras funciones del temporizador, el temporizador SLEEP (REPOSO) se utiliza para establecer el tiempo que debe transcurrir para que el acondicionador de aire deje de funcionar.

Si la unidad interior está conectada a un mando a distancia con cable, el mando a distancia inalámbrico no puede utilizarse para ajustar el temporizador de reposo.

Nota: En la conexión múltiple simultánea, no puede utilizarse esta función mediante el mando a distancia inalámbrico.

Utilizar el temporizador SLEEP (REPOSO)

Pulse el botón SLEEP (REPOSO) con el acondicionador de aire en marcha o parado.

Se iluminarán los pilotos indicadores de FUNCIONAMIENTO y del TEMPORIZADOR de la unidad interior.

Cancelar el temporizador:

Utilice el botón TIMER MODE (MODO TEMPORIZADOR) para seleccionar "CANCEL" (CANCELAR).

El acondicionador de aire regresará al funcionamiento normal.

Cambiar los ajustes del temporizador

Pulse de nuevo el botón SLEEP (REPOSO) y ajuste la hora utilizando los botones TIMER SET (AJUSTE DE HORA) (+) / (-).

Parar el acondicionador de aire mientras el temporizador está en funcionamiento:

Pulse el botón START/STOP (INICIO/PARADA).

Botón (+): Pulse para hacer avanzar la hora.

Botón (-): Pulse para hacer retroceder la hora.

Transcurridos 5 segundos, volverá a aparecer la pantalla completa.

Acerca del temporizador SLEEP (REPOSO)

Para evitar que la temperatura sea demasiado elevada o demasiado baja, la función del temporizador SLEEP (REPOSO) modifica automáticamente el ajuste del termostato de acuerdo con el tiempo establecido. Una vez transcurrido el tiempo establecido, el acondicionador de aire se detiene completamente.

Durante el funcionamiento del modo calefacción:

Cuando se ajusta el temporizador SLEEP (REPOSO), el ajuste del termostato disminuye automáticamente 1 °C cada 30 minutos. Cuando el termostato ha bajado un total de 4 °C, el ajuste del termostato se mantiene hasta que ha transcurrido el tiempo establecido, momento en el que el acondicionador de aire se detiene.

Durante el funcionamiento del modo Refrigeración/Seco:

Cuando se ajusta el temporizador SLEEP (REPOSO), el ajuste del termostato aumenta automáticamente 1 °C cada hora. Cuando el termostato ha subido un total de 2 °C, el ajuste del termostato se mantiene hasta que ha transcurrido el tiempo establecido, momento en el que el acondicionador de aire se detiene.

Ajuste del temporizador SLEEP (REPOSO)

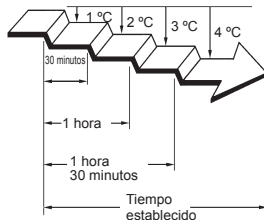

Ajuste del temporizador SLEEP (REPOSO)

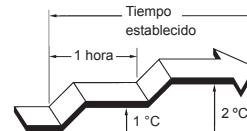

FUNCIONAMIENTO MANUAL/AUTOMÁTICO (MANUAL AUTO)

Si ha perdido el mando a distancia o si éste no funciona correctamente, ejecute el funcionamiento MANUAL AUTO.

Cómo controlar la unidad interior sin el mando a distancia

Pulse el botón MANUAL AUTO durante más de 3 segundos y menos de 10 segundos del panel de control de la unidad interior.



Para detener el funcionamiento, pulse otra vez el botón de funcionamiento manual/automático (MANUAL AUTO).

- Cuando el acondicionador de aire se haga funcionar mediante los controles de la unidad interior, éste funcionará según el modo AUTO seleccionado en el mando a distancia. Sin embargo, el modelo con bomba de calor en el acondicionador de aire de tipo múltiple seguirá el modo de funcionamiento de la otra unidad interior.
- La velocidad del ventilador seleccionada será "AUTO" y el ajuste del termostato será el valor estándar.



AJUSTAR LA DIRECCIÓN DE CIRCULACIÓN DEL AIRE

Las instrucciones referentes a la calefacción (*) sólo son aplicables al “MODELO CALEFACCIÓN Y REFRIGERACIÓN” (Ciclo inverso). Inicie el funcionamiento del acondicionador de aire antes de realizar este procedimiento.

Ajuste de la dirección vertical del aire

Pulse el botón SET (AJUSTAR) (Vertical).

Cada vez que se pulse el botón, el rango de dirección del aire cambiará como se muestra a continuación:

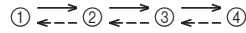

La pantalla del mando a distancia no cambiará.

Ajuste de la dirección del aire:

①, ②, ③, ④: durante el modo refrigeración/calefacción/seco

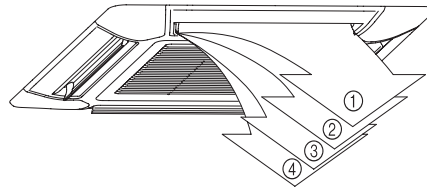

- La dirección vertical del flujo de aire se establece automáticamente como se muestra, de acuerdo con el tipo de funcionamiento seleccionado.
 - Durante el modo refrigeración/seco : Flujo horizontal ①
 - Durante el modo calefacción * : Flujo descendente ④
- Durante el modo AUTO, tras ponerse en marcha y durante un minuto, el flujo de aire será horizontal ①; durante este periodo no será posible ajustar la dirección del aire.

- Si intenta mover las lamas deflectoras manualmente hacia arriba o hacia abajo, podría provocar el mal funcionamiento del aparato; si esto sucediera, pare la unidad y reiniciela. Las lamas deberían volver a funcionar correctamente.
- La dirección del aire y la temperatura deben considerarse cuidadosamente cuando se utilice el aparato en una sala en la que haya bebés, niños, personas mayores o enfermos.

Ajuste de la dirección horizontal del aire

Esta función no puede utilizarse.

FUNCIONAMIENTO DE VAIVÉN

Inicie el funcionamiento del acondicionador de aire antes de realizar este procedimiento.

Seleccionar el funcionamiento de VAIVÉN

Pulse el botón SWING (VAIVÉN)

Se iluminará el indicador de VAIVÉN.

En este modo, las lamas deflectoras oscilarán automáticamente para dirigir el flujo de aire hacia arriba y hacia abajo.

Detener el funcionamiento de VAIVÉN

Pulse otra vez el botón SWING (VAIVÉN).

Se apagará el indicador de VAIVÉN.

La dirección del flujo de aire regresará al ajuste establecido anteriormente.

Acerca del funcionamiento de VAIVÉN

Tipo de funcionamiento	Rango de vaivén
Refrigeración/calefacción/seco/ventilador	① a ④

La operación de VAIVÉN puede detenerse de forma temporal cuando el ventilador del acondicionador de aire no funcione o cuando la haga a una velocidad muy lenta

FUNCIONAMIENTO ECONÓMICO

Inicie el funcionamiento del acondicionador de aire antes de realizar este procedimiento.

Para utilizar el funcionamiento económico

Pulse el botón **ECONOMY (MODO ECONÓMICO)**.

Se iluminará el piloto indicador **ECONOMY (MODO ECONÓMICO)** (verde).
Empieza el funcionamiento **ECONOMY (MODO ECONÓMICO)**.

Para detener el funcionamiento económico

Pulse otra vez el botón **ECONOMY (MODO ECONÓMICO)**.

Se apagará el piloto indicador **ECONOMY (MODO ECONÓMICO)** (verde).
Se iniciará el funcionamiento normal.

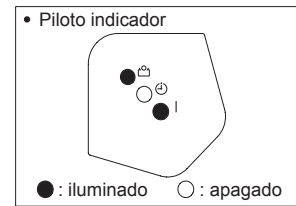

Acerca del funcionamiento económico

Al máximo rendimiento, el funcionamiento económico supone aproximadamente el 70 % del funcionamiento normal del acondicionador de aire para refrigeración y calefacción.

- Si la sala no se refrigera (o calienta) bien durante el funcionamiento en modo **ECONÓMICO**, seleccione el funcionamiento normal.
- Durante el período de supervisión en el modo **AUTO**, el funcionamiento del acondicionador de aire no cambiará al modo **ECONÓMICO**, incluso aunque se seleccione el funcionamiento en modo **ECONÓMICO** pulsando el botón **ECONOMY (MODO ECONÓMICO)**.
- Con el modo **ECONÓMICO**, la temperatura de la sala será algo más elevada que la temperatura establecida en el modo de refrigeración y más baja que la establecida en el modo de calefacción. Por lo tanto, el modo económico puede ahorrar más energía que los demás modos normales.
- En caso de que el acondicionador de aire sea de tipo múltiple, el modo de funcionamiento **ECONÓMICO** sólo estará disponible para la unidad interior establecida.

FUNCIONAMIENTO CON CALEFACCIÓN A 10°C

Nota: En la conexión múltiple simultánea, no puede utilizarse esta función mediante el mando a distancia inalámbrico.

Utilizar la calefacción a 10 °C

Pulse el botón **10°C HEAT (CALEFACCIÓN A 10 °C)**

Se apagará la lámpara indicadora de funcionamiento (**OPERATION**) (verde) y se encenderá la lámpara indicadora del modo económico (**ECONOMY**) (verde).

Mientras esté activo el funcionamiento con calefacción a 10 °C (**10°C HEAT OPERATION**), sólo se puede utilizar el siguiente modo de funcionamiento.

- **AJUSTAR**

Detener el funcionamiento de la calefacción a 10°C

Pulse el botón de marcha/paro (**START/STOP**)

A continuación, se detendrá el funcionamiento y se apagará el piloto indicador **ECONOMY (MODO ECONÓMICO)** (verde).

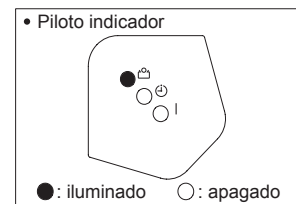

Acerca del funcionamiento de la calefacción a 10°C

- El modo de calefacción no funcionará si la temperatura de la sala es suficientemente alta.
- La temperatura de la sala se puede mantener a 10 °C pulsando el botón **10 °C HEAT (calefacción a 10°C)**, para evitar que descienda demasiado.
- En el caso del acondicionador de aire de tipo múltiple, si se utiliza otra unidad interior para la calefacción, la temperatura de la sala donde se haya aplicado la función "10°C HEAT" (**CALEFACCIÓN a 10 °C**) incrementará. Cuando se utilice la función de calefacción a 10 °C, recomendamos que todas las unidades interiores se hagan funcionar bajo el modo de calefacción a 10 °C.

SELECCIONAR EL CÓDIGO DE SEÑAL DEL MANDO A DISTANCIA

Cuando en una sala se hayan instalado dos o más acondicionadores de aire y el mando a distancia no controle el acondicionador de aire que usted desea ajustar, cambie el código de señal del mando a distancia para que haga funcionar únicamente el aparato que usted desea ajustar (son posibles 4 selecciones).

Cuando se hayan instalado dos o más acondicionadores de aire en una sala, póngase en contacto con el distribuidor para poder establecer códigos de señal individuales.

Seleccionar el código de señal del mando a distancia

Siga los pasos que figuran a continuación para seleccionar el código de señal del mando a distancia. (Tenga en cuenta que el acondicionador de aire no puede recibir una señal si no se ha ajustado para el código de señal.)

- 1** Pulse el botón **START/STOP (INICIO/PARADA)** hasta que aparezca el reloj en la pantalla del mando a distancia.
- 2** Pulse el botón **MODE (MODO)** durante cinco segundos para que aparezca el código de señal actual (establecido inicialmente en **A**).
- 3** Pulse los botones (**▲ / ▼**) para cambiar el código de señal entre **A → B → C → D**. Haga coincidir el código que aparece en la pantalla con el código del acondicionador de aire.
- 4** Pulse de nuevo el botón **MODE (MODO)** para regresar a la pantalla del reloj. El código de señal se habrá modificado.

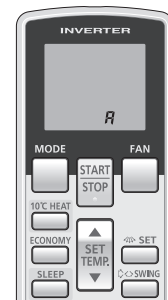

- Si no se pulsa ningún botón durante 30 segundos tras la aparición del código de señal, el sistema volverá a mostrar el reloj. En este caso, vuelva a empezar desde el paso 1.
- El código de señal del acondicionador de aire se establece en "A" en fábrica. Póngase en contacto con su distribuidor si desea modificar este código de señal.
- El mando a distancia regresa al código de señal "A" cuando se sustituyen las baterías del mando a distancia. Si utiliza un código de señal distinto a "A", restablezca el código después de sustituir las baterías. Si desconoce el código de señal del acondicionador de aire, pruebe cada uno de los códigos (**A → B → C → D**) hasta que encuentre el código que hace funcionar el acondicionador de aire.

LIMPIEZA Y MANTENIMIENTO



CUIDADADO

- Antes de limpiar la unidad, apáguela y desconecte la alimentación eléctrica.
- Desactive el disyuntor eléctrico.
- El ventilador del interior de la unidad funciona a gran velocidad y podría provocar heridas.
- Evite que la rejilla de entrada caiga.
- La limpieza del filtro requiere trabajar a gran altura, por lo que debería consultar con el personal de servicio técnico.

- Si la unidad se utiliza durante períodos prolongados de tiempo, puede acumularse suciedad en su interior, lo que reducirá su rendimiento. Aconsejamos que haga revisar la unidad de forma regular además de llevar a cabo las operaciones de limpieza y mantenimiento que usted mismo pueda realizar. Para obtener más información, consulte con el personal de mantenimiento autorizado.
- Al limpiar la carcasa de la unidad, no use agua a una temperatura superior a los 40 °C, detergentes abrasivos ni agentes volátiles como benceno o disolventes.
- No aplique insecticidas líquidos ni lacas para el cabello sobre la carcasa de la unidad.
- Si la unidad no va a funcionar durante 1 mes o un periodo de tiempo más prolongado, asegúrese de permitir que las partes interiores de la unidad se sequen completamente haciendo funcionar la unidad en el modo ventilador durante medio día.

Limpiar el filtro del aire

1. Empuje los ganchos de la rejilla hacia adentro, en dirección al centro de la unidad, para abrir la rejilla de entrada.

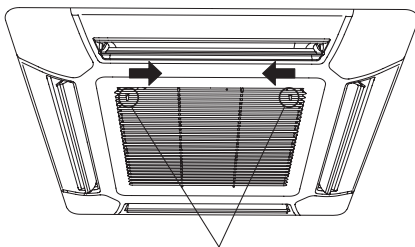

Gancho de la rejilla

2. Retire el filtro de la rejilla de entrada.

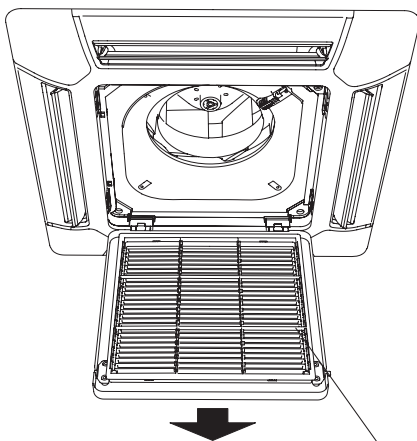

Filtro del aire

3. Limpie los filtros del aire.

Elimine el polvo de los filtros del aire aspirándolos o lavándolos. Después de lavarlos, deje que se sequen completamente en una zona protegida de la luz solar.

4. Vuelva a colocar los filtros del aire en la rejilla de entrada.

- ① Coloque el filtro del aire en su soporte.
- ② Asegúrese de que el filtro del aire toca el tope del filtro cuando lo vuelva a colocar en su soporte.

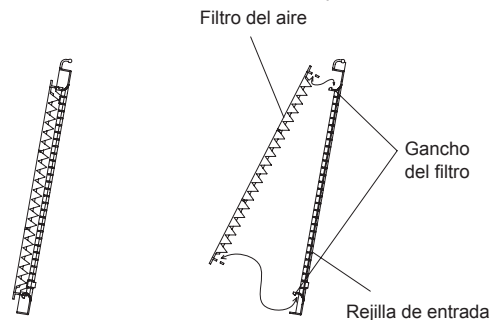

5. Cierre la rejilla de entrada y tire de los ganchos de la rejilla hacia fuera.

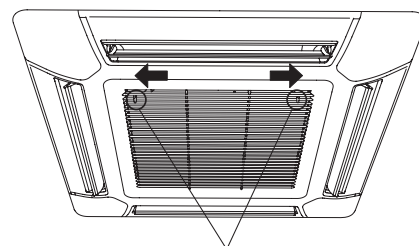

Gancho de la rejilla

- Se puede limpiar el polvo del filtro con ayuda de un aspirador o lavándolo con una solución de agua caliente y detergente suave. Si lava el filtro, asegúrese de secarlo por completo en un lugar sombreado antes de instalarlo de nuevo.
- Si deja que el polvo se acumule en el filtro del aire, se reducirán el flujo de aire y la eficiencia y aumentará el ruido.

LIMPIEZA Y MANTENIMIENTO

Restablecimiento del filtro (piloto indicador ECONOMY (MODO ECONÓMICO) parpadeando / un ajuste especial)

- Se puede utilizar si se ajusta correctamente durante la instalación.
Cuando desee utilizar esta función, consulte con el personal de servicio autorizado.

- Se ilumina cuando deben limpiarse los filtros del aire.

Después de encender la unidad, pulse el botón MANUAL AUTO de la unidad interior durante 2 segundos o menos.

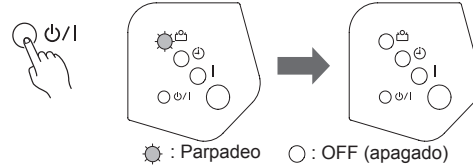

RESOLUCIÓN DE PROBLEMAS

Las instrucciones referentes a la calefacción (*) sólo son aplicables al "MODELO CALEFACCIÓN Y REFRIGERACIÓN" (Ciclo inverso).

ADVERTENCIA

Si se produce un funcionamiento incorrecto (olor a quemado, etc.), detenga el funcionamiento inmediatamente, desconecte el enchufe o el disyuntor y consulte con el personal de mantenimiento autorizado. Si solo desactiva el conmutador de alimentación de la unidad, la unidad no se desconectará completamente de la alimentación. Asegúrese de desconectar siempre el enchufe o el disyuntor, para garantizar que el aparato no recibe electricidad.

Antes de solicitar servicio técnico, efectúe las comprobaciones siguientes:

	Síntoma	Problema	Consulte la Página
FUNCIONAMIENTO NORMAL	No se pone en funcionamiento de inmediato:	<ul style="list-style-type: none"> ● Si la unidad interior se detiene y se vuelve a poner en marcha de inmediato, el compresor no funcionará durante, aproximadamente, 3 minutos, para evitar que salten los fusibles. ● Siempre que se desconecte el enchufe y vuelva a conectarse a la toma de corriente, el circuito de protección funcionará durante unos 3 minutos, para evitar que la unidad se ponga en marcha durante este periodo. 	—
	Se oyen ruidos:	<ul style="list-style-type: none"> ● Durante el funcionamiento e inmediatamente después de detener la unidad, es posible que se oiga el ruido de agua fluyendo por las tuberías del acondicionador de aire. Además, puede percibirse un ruido evidente durante los 2 ó 3 minutos posteriores al inicio del funcionamiento (sonido del refrigerante fluyendo). ● Durante el funcionamiento, puede oírse un leve crujido. Esto se debe a la expansión y contracción del panel frontal debida a los cambios de temperatura. 	—
		*● Durante la operación de calefacción, es posible que se oiga un chisporroteo ocasional. Este sonido lo produce la operación de descongelación automática.	17
	Olores:	<ul style="list-style-type: none"> ● Es posible que la unidad interior emita algo de olor. Se trata de los olores de la sala (madera, tabaco, etc.) que han penetrado en la unidad interior. 	—
	Se emite vaho o vapor:	<ul style="list-style-type: none"> ● Durante la operación de refrigeración o secado, es posible que se perciba algo de vaho procedente de la unidad interior. Esto lo produce el enfriamiento repentino del aire de la sala a causa del aire frío emitido por la unidad interior, que provoca condensación y neblina. 	—
		*● Durante la operación de calefacción, es posible que se detenga el ventilador de la unidad exterior, y que la unidad emita vapor. Esto es debido a la operación de descongelación automática.	17
	El flujo de aire es débil o se detiene:	*● Al iniciar la operación de calefacción, la velocidad del ventilador es provisionalmente muy lenta, para permitir que las partes internas se calienten.	—
		*● Durante la operación de calefacción, si la temperatura de la sala supera el ajuste del termostato, la unidad exterior se detendrá, y el ventilador de la unidad interior funcionará a una velocidad muy lenta. Si desea calentar más la sala, ajuste el termostato a una temperatura superior.	—
		*● Durante el funcionamiento de la calefacción, la unidad dejará de funcionar temporalmente (entre 4 y 15 minutos) mientras funcione el modo de descongelación automática. Durante la operación de descongelación automática, el piloto indicador de FUNCIONAMIENTO parpadeará.	17
		● Es posible que el ventilador funcione a una velocidad muy lenta durante la operación de secado o cuando la unidad esté supervisando la temperatura de la sala.	—
● Durante el funcionamiento SUPERSILENCIOSO, el ventilador funciona a muy baja velocidad.		—	
● Durante el funcionamiento AUTOMÁTICO de supervisión, el ventilador funciona a muy baja velocidad.		—	
● En el caso de las unidades de tipo múltiple, si distintas unidades se hacen funcionar en modos distintos, tal y como se muestra a continuación, las unidades que se hagan funcionar posteriormente se detendrán y el piloto indicador de FUNCIONAMIENTO (verde) parpadeará. <ul style="list-style-type: none"> • Modo calefacción y modo refrigeración (o modo seco) • Modo calefacción y modo ventilador 	18		

RESOLUCIÓN DE PROBLEMAS

Las instrucciones referentes a la calefacción (*) sólo son aplicables al "MODELO CALEFACCIÓN Y REFRIGERACIÓN" (Ciclo inverso).

	Síntoma	Problema	Consulte la Página
FUNCIONAMIENTO NORMAL	Sale agua de la unidad exterior:	<ul style="list-style-type: none"> *● Durante la operación de calefacción, es posible que salga agua de la unidad exterior a causa de la operación de descongelación automática. 	17
	El piloto indicador ECONOMY (MODO ECONÓMICO) parpadea.	<ul style="list-style-type: none"> ● Limpie el filtro. Después, apague el piloto indicador ECONOMY (modo económico). 	15
VUELVA A COMPROBARLO	No funciona:	<ul style="list-style-type: none"> ● ¿Se ha desactivado el disyuntor de circuitos? ● ¿Se ha producido un corte de suministro? ● ¿Se ha fundido un fusible o se ha disparado un disyuntor? 	—
		<ul style="list-style-type: none"> ● ¿Funciona el temporizador? 	9 a 10
	Rendimiento insuficiente de la refrigeración (o calefacción*):	<ul style="list-style-type: none"> ● ¿El filtro del aire está sucio? ● ¿Están bloqueados la rejilla de entrada o el orificio de salida del acondicionador de aire? ● ¿Ha ajustado correctamente los ajustes de temperatura de la sala (termostato)? ● ¿Hay alguna ventana o puerta abiertas? ● En el caso de la operación de refrigeración, ¿hay alguna ventana que deje pasar la luz directa del sol? (Corra las cortinas.) ● IEn el caso de la operación de refrigeración, ¿hay aparatos que generen calor, ordenadores o demasiada gente en la sala? 	—
		<ul style="list-style-type: none"> ● ¿La unidad está configurada para funcionar en modo SILENCIOSO? 	—
	La unidad funciona en un modo distinto al establecido desde el mando a distancia:	<ul style="list-style-type: none"> ● ¿Se han agotado las baterías del mando a distancia? ● ¿Se han colocado correctamente las baterías del mando a distancia? 	6

Si el problema persiste tras realizar estas comprobaciones, o si detecta olor a quemado o los pilotos indicadores de FUNCIONAMIENTO y del TEMPORIZADOR parpadean y el piloto indicador del MODO ECONÓMICO parpadea rápidamente. Detenga el funcionamiento inmediatamente, desconecte el disyuntor y consulte con el personal de servicio autorizado.

CONSEJOS DE FUNCIONAMIENTO

Las instrucciones referentes a la calefacción (*) sólo son aplicables al "MODELO CALEFACCIÓN Y REFRIGERACIÓN" (Ciclo inverso).

Rendimiento de la calefacción*

- Este acondicionador de aire funciona según el principio de bomba de calor, absorbiendo el calor del aire exterior y transfiriéndolo al interior. Como resultado, el rendimiento se ve reducido a medida que baja la temperatura del aire exterior. Si cree que el rendimiento de la calefacción es insuficiente, le recomendamos utilizar este acondicionador de aire junto con otro tipo de dispositivo de calefacción.
- Los acondicionadores de aire con bomba de calor calientan la sala haciendo recircular el aire, con lo cual, tras poner en marcha el acondicionador de aire, es necesario algo de tiempo para que la sala se caliente.

Cuando tanto la temperatura exterior como la interior son elevadas.*

Durante el modo de calefacción, cuando tanto la temperatura exterior como la interior sean elevadas, el ventilador de la unidad exterior se detendrá de vez en cuando.

Descongelación automática controlada por microordenador*

- Al utilizar el modo calefacción, cuando la temperatura exterior sea baja y la humedad elevada, puede formarse escarcha en la unidad exterior, provocando una disminución en el rendimiento. Para evitar esta disminución del rendimiento, esta unidad está equipada con una función de descongelación automática controlada por un microordenador. Si se forma escarcha, el acondicionador de aire se detendrá de forma temporal y el circuito de descongelación se pondrá en marcha (durante un periodo de entre 4 y 15 minutos). Durante la operación de descongelación automática, el piloto indicador de FUNCIONAMIENTO parpadeará.
- Después de detener el funcionamiento de la calefacción, si se forma escarcha en la unidad exterior, la unidad iniciará la operación de descongelación automática. En este momento, la unidad exterior se detendrá automáticamente después de funcionar durante unos minutos. (Sin embargo, algunos tipos de acondicionador de aire de tipo múltiple no disponen de esta función.)

Refrigeración en entorno frío*

Quando la temperatura exterior desciende, los ventiladores de la unidad exterior pueden cambiar a velocidad baja, o uno de los ventiladores puede detenerse de forma intermitente.

Mandos a distancia duales (opcional)

Es posible añadir un mando a distancia adicional, hasta un máximo de 2 mandos a distancia. Cualquiera de los dos mandos a distancia puede controlar el acondicionador de aire. Sin embargo, las funciones del temporizador no se pueden utilizar en la unidad secundaria.

Control de grupo

1 mando a distancia puede controlar hasta 16 acondicionadores de aire. Todos los acondicionadores de aire funcionarán bajo los mismos ajustes.

El control de grupos no se puede usar cuando se está utilizando el tipo múltiple.

Puesta en marcha AUTOMÁTICA

En caso de corte de corriente

- Si se interrumpiera la alimentación eléctrica del acondicionador de aire debido a un corte en el suministro, el acondicionador de aire reiniciará automáticamente su funcionamiento en el modo seleccionado anteriormente, tras el restablecimiento del suministro.
- Si durante el funcionamiento del TEMPORIZADOR ocurriera un corte en el suministro eléctrico, el temporizador se reiniciará y la unidad empezará a (o dejará de) funcionar según el nuevo ajuste del temporizador. Si esto sucediera, el piloto indicador del TEMPORIZADOR parpadeará.
- El uso de otros aparatos eléctricos (máquina de afeitar eléctrica, etc.) o el uso de un transmisor de radio inalámbrico en la zona circundante pueden provocar un funcionamiento incorrecto del acondicionador de aire. En este caso, desconecte temporalmente el enchufe, vuelva a conectarlo y, a continuación, utilice el mando a distancia para reanudar el funcionamiento.

CONSEJOS DE FUNCIONAMIENTO

Acondicionador de aire de tipo múltiple

Esta unidad interior se puede conectar a una unidad exterior de tipo múltiple. El acondicionador de aire de tipo múltiple permite el funcionamiento de múltiples unidades interiores en múltiples ubicaciones. Las unidades interiores pueden funcionar simultáneamente, según su potencia respectiva.

Uso simultáneo de múltiples unidades

Las instrucciones relativas al inversor (*) solo son aplicables al "MODELO CON INVERSOR".

- Cuando se utiliza un acondicionador de aire de tipo múltiple, las múltiples unidades interiores se pueden hacer funcionar simultáneamente, pero cuando 2 o más unidades interiores del mismo grupo funcionan simultáneamente, la eficiencia de la calefacción y la refrigeración es inferior a cuando se utiliza una sola unidad interior. De la misma forma, si desea utilizar más de 1 unidad interior al mismo tiempo para refrigerar, el uso debería concentrarse por la noche y en otros momentos en que se requiera una salida inferior. Igualmente, al utilizar simultáneamente múltiples unidades para la calefacción, se recomienda utilizarlas junto con otros calefactores auxiliares, cuando sea necesario.
- Las condiciones de temperatura ambiental y exterior, la estructura de las salas y el número de personas presentes suponen diferencias en la eficiencia del funcionamiento. Se recomienda probar varios patrones de funcionamiento para poder determinar el nivel de la salida de calefacción y refrigeración que proporcionan las unidades, y utilizarlas de la forma que mejor se adapte al estilo de vida de su familia.
- Si descubre que 1 o más unidades produce un bajo nivel de refrigeración o calefacción durante el funcionamiento simultáneo, le recomendamos que detenga el funcionamiento simultáneo de las unidades múltiples.
- *● No es posible el funcionamiento en los distintos modos operativos siguientes.
 - Si se ordena a la unidad interior que funcione en un modo que no puede ejecutar, el piloto indicador de FUNCIONAMIENTO de la unidad interior parpadeará (1 segundo encendido, 1 segundo apagado) y entrará en modo de espera.
 - Modo de calefacción y modo de refrigeración (o modo seco)
 - Modo de calefacción y modo de ventilador
 - *● El funcionamiento en los distintos modos operativos siguientes es posible.
 - Modo de refrigeración y modo seco
 - Modo de refrigeración y modo de ventilador
 - Modo seco y modo de ventilador
 - *● El modo de funcionamiento (modo de calefacción o modo de refrigeración (seco)) de la unidad exterior está determinada por el modo operativo de la unidad interior utilizada en primer lugar. Si la unidad interior se inició en el modo de ventilador, el modo de funcionamiento de la unidad exterior no se determinará.

Por ejemplo, si la unidad interior (A) se inició en el modo ventilador y la unidad interior (B) se hizo funcionar en el modo calefacción, la unidad interior (A) iniciaría temporalmente el funcionamiento en el modo ventilador pero cuando la unidad interior (B) empiece a funcionar en el modo calefacción, el piloto indicador de FUNCIONAMIENTO de la unidad interior (A) empezará a parpadear (1 segundo encendido, 1 segundo apagado) y entrará en modo de espera. La unidad interior (B) continuaría funcionando en el modo calefacción.

Acondicionador de aire múltiple simultáneo

Esta unidad interior también se puede conectar a una conexión múltiple simultánea que permite el funcionamiento simultáneo de hasta 3 unidades interiores, conectándola a la unidad exterior mediante un tubo de separación (doble o triple).

Nota: El tipo de tubo de separación conectable varía según el modelo.

En la conexión múltiple simultánea, todas las unidades interiores funcionan de forma simultánea y se controlan mediante un controlador que se especifica como la unidad de control principal.

En esta característica exclusiva de la conexión múltiple simultánea, se restringen algunas de las funciones controladas por el controlador especificado como la unidad de control secundaria.

Avisos

Las instrucciones referentes a la calefacción (*) sólo son aplicables al "MODELO CALEFACCIÓN Y REFRIGERACIÓN" (Ciclo inverso).

- *● Durante el uso del modo de calefacción, la unidad exterior iniciará la operación de descongelación ocasionalmente durante periodos breves. Durante la operación de descongelación, si el usuario vuelve a ajustar la unidad interior para la calefacción, el modo de descongelación continuará y la operación de calefacción se iniciará después de completarse la descongelación, con lo cual será necesario algo de tiempo antes de que se emita aire caliente.
- *● Durante el uso del modo calefacción, la parte superior de la unidad interior puede calentarse debido al líquido refrigerante que circula por la unidad interior, incluso cuando está detenida; no se trata de una anomalía en el funcionamiento.