

SLIM GD



100	RV TN
130	RV TN
190	RV TN

ISA S.r.l.

Via del Lavoro, 5
06083 Bastia Umbra - Perugia - Italy
Tel. +39 075 80171 - Fax +39 075 8000900
www.isaitaly.com



SLIM GD

MANUEL D'UTILISATION ET D'ENTRETIEN

428000678041

1.	FABRICANT	4
2.	CONDITIONS GÉNÉRALES DE GARANTIE	4
3.	IDENTIFICATION DE L'APPAREIL	5
4.	UTILISATION	6
4.1	COMPOSITION	6
5.	NOTES / AVERTISSEMENTS	7
6.	SÉCURITÉ	9
6.1	DISPOSITIFS DE SÉCURITÉ PRÉSENT	9
6.2	PROTECTIONS FIXES	9
6.3	SECTIONNEMENT ALIMENTATION ÉLECTRIQUE	9
6.4	RISQUES RÉSIDUELS	9
6.5	RISQUES RÉSULTANT DU CONTACT AVEC DES ÉLÉMENTS SOUS TENSION	9
6.6	INCENDIE	10
6.7	ATMOSPHÈRE EXPLOSIVE	10
6.8	RISQUE DE GLISSEMENT	10
6.9	RISQUE DE TRÉBUCHEMENT	10
6.10	PANNES DE CIRCUIT	10
6.11	PLAQUES D'AVERTISSEMENT (si présentes)	10
6.12	RISQUE D'EXPLOSION	10
6.13	CHUTE D'OBJETS	11
6.14	FROID	11
6.15	SÉCURITÉ ALIMENTAIRE	11
6.16	RÉFRIGÉRANTS (lorsqu'ils sont applicables)	12
7.	ÉLIMINATION DES MATÉRIAUX USÉS	13
8.	INSTALLATION	14
8.1	STOCKAGE et DÉBALLAGE	14
8.2	INSTALLATION - POSITIONNEMENT - CONDITIONS ENVIRONNEMENTALES	14
8.3	BRANCHEMENTS ÉLECTRIQUES	14
9.	ENTRETIEN	15
10.	PANNES - SERVICE D'ASSISTANCE TECHNIQUE	16
10.1	LISTE DES ALARMES (si présentes)	17
11.	DÉTAILS TECHNIQUES	18
11.1	INSTALLATION	19
11.2	LIMITES DE CHARGE	19
11.3	MISE EN PLACE	20
11.4	ÉTAGÉRES	21
11.4.1	LIMITES DE CHARGE ÉTAGÉRES	21
11.5	ÉCLAIRAGE	22
12.	PANNEAU DE CONTRÔLE	23
12.1	INTERFACE UTILISATEUR	24
13.	NETTOYAGE	26
14.	EXTINCTION PROLONGÉE DE L'APPAREILLAGE	28

Annexe 1	DÉCLARATION DE CONFORMITÉ	29
Annexe 2	SCHÉMA ÉLECTRIQUE - 412100673200	30
Annexe 3	SCHÉMA ÉLECTRIQUE - 412100719000	31
Annexe 4	SCHÉMA ÉLECTRIQUE - 412100629000	32

Les symboles utilisés dans ce manuel servent à attirer l'attention du lecteur et à faire ressortir les aspects particulièrement importants. Le tableau suivant décrit la signification des divers symboles utilisés.

	lire le manuel		Utilisation des vêtements de protection
	DANGER Parties électriques sous tension		Demande d'entretien ou des opérations qui doivent être effectuées par un personnel qualifié ou un centre d'assistance technique
	Attention / Danger		Information importante
	Informations		Opérations qui doivent être effectuées par deux personnes
	Observation visuelle		Notes / Avertissements
	Unité de Condensation à Bord		Unité de Condensation À Distance

1. FABRICANT

ISA S.r.l. division TASSELLI

Via del Lavoro, 5
06083 - Bastia Umbra - Perugia - Italy
Tél. +39 075 80171
Fax +39 075 8000900

www.isaitaly.com



2. CONDITIONS GÉNÉRALES DE GARANTIE

Le vendeur garantit ses appareils pendant une durée de **12(douze) mois à compter de la date de livraison.**

La garantie du vendeur est limitée à la réparation ou au remplacement des pièces pouvant présenter des défauts de fabrication ou de montage suite à communication par écrit du numéro de série et de la date de livraison de l'appareil.

Les défauts énumérés ci-dessous ne rentrent pas dans la garantie :

- utilisation incorrecte de l'appareil
- branchement au réseau électrique incorrect
- usure normale des composants (comme par exemple rupture compresseurs, des lampes au néon/led... etc) si non due à défaut de fabrique
- les appels pour l'installation, les instructions techniques, les réglages, le nettoyage du condenseur

La constatation de la part de techniciens qualifiés du vendeur de composants modifiés, de réparations non autorisées, d'utilisation non conforme aux spécifications de l'appareil fera tomber la garantie.

Les expéditions de composants sous garantie seront effectuées uniquement en port dû.

Tout dommage constaté sur l'appareil au moment de sa livraison dû au transport, devra être indiqué sur le document d'accompagnement pour obtenir le remboursement des dommages de la part du transporteur.

Le vendeur ne répond pas en quelques-uns cas de dommages éventuels subi par les produits conservés, dû à l'avarie de l'appareil.

3. IDENTIFICATION DE L'APPAREIL

- Trouver la plaquette fixée à la machine pour relever les données techniques.
- Vérifier le modèle de la machine et la tension d'alimentation avant d'accomplir une quelconque opération.
- Si vous relevez des discordances, contactez immédiatement le fabricant ou l'entreprise qui a effectué la fourniture.

1				2			
Ord. Prod. Prod. Ord.		3		Tipologia Type		4	
Modello Model		5					
Articolo Article		6					
Matricola Nr. Serial Number		7		Data Prod. Prod. Date		8	
V		9		10 Hz		11	
		12 W		13 W		14 W	
15 W		16 A		Classe		17	
Nr		18		19		20 Kg	
Ordine Cliente Customer order		22		23		21	
						Foaming gas: CO ₂	
						24	

- 1 Marques de conformité
- 2 Identification de la Société Responsable du Produit
- 3 Ordre de Production
- 4 Type
- 5 Dénomination du Modèle
- 6 Article
- 7 Numéro de série
- 8 Date de Production
- 9 - 10 Tension d'alimentation et Fréquence
- 11 Volume brut
- 12 Puissance absorbée à plein régime
- 13 Puissance absorbée en dégivrage
- 14 Puissance absorbée résistances
- 15 Puissance des lampes
- 16 Valeur fusible
- 17 Classe climatique
- 18 Nombre de moteurs
- 19 Type de réfrigérant
- 20 Quantité de réfrigérant
- 21 Classe de sécurité
- 22 - 23 Commande client
- 24 Marquage DEEE

4. UTILISATION

Cet appareil est conçu uniquement pour:

EXPOSITION DE FROMAGE, PRODUITS LAITIERS ET / OU PRODUITS FRAIS

Le fabricant n'est pas responsable des dommages causés aux personnes, aux biens ou l'équipement en raison de l'exposition à des produits autres sur spécifiés.

Ne jamais utiliser d'appareils électriques à l'intérieur de l'appareil.

Ne pas utiliser de dispositifs mécaniques ou autres moyens pour accélérer le processus de dégivrage autres que ceux recommandés par le fabricant.

Restez à l'écart des ouvertures de ventilation des obstacles dans l'enceinte de l'appareil ou dans la structure intégrée.



ÉQUIPEMENT POUR USAGE PROFESSIONNEL

UTILISATIONS NON AUTORISÉES

- Conservation de produits
- Exposition et/ou conservation de produits non alimentaires (chimiques, pharmaceutiques, etc.)

4.1 COMPOSITION

L'appareil se compose d'un meuble unique, sur lequel sont montés tous les dispositifs fonctionnels nécessaires pour la rendre efficace et professionnelle appropriée à l'usage prévu.

L'appareil se compose d'un meuble unique, sur lequel sont montés tous les dispositifs fonctionnels nécessaires pour la rendre efficace et professionnelle appropriée à l'usage prévu:

- Équipement frigorifique à Réfrigération Ventilée (RV)
- Unité de condensation à bord (UCB) removable
- installation électrique
- Tableau de commande électronique
- Structure monolithique calorifugée en polyuréthane écologique
- Pieds réglables en hauteur
- Éclairage interne à LED
- Étagères réglables en hauteur
- Portes en verre (GD)



SLIM GD

5. NOTES / AVERTISSEMENTS



Ce manuel de nature technique est de propriété d' **ISA S.r.l.** il est interdit de reproduire, divulguer ou modifier entièrement ou partiellement son contenu sans l'autorisation écrite du fabricant. La société propriétaire protège ses droits conformément à la loi.

Ce manuel ainsi que le certificat de conformité sont partie intégrante de l'appareil et doivent toujours l'accompagner en cas de déplacement ou de revente. Il appartient à l'utilisateur de conserver cette documentation en bon état de façon à ce qu'elle puisse être consultée pendant toute la durée de vie de l'appareil lui-même. Conserver ce manuel avec soin et veiller à ce qu'il soit toujours placé à proximité de l'appareil. En cas de perte ou de destruction, il est possible de demander une copie à **ISA S.r.l.** en précisant le modèle, le numéro de série et l'année de fabrication. Ce manuel fait état de la technique au moment de la fourniture, notre société se réserve le droit d'apporter à ses produits toute modification qu'elle jugera utile sans être pour autant obligée de mettre à jour ses manuels et installations concernant des lots de production précédents.

Cet appareil n'est pas prévu pour être utilisé par des personnes (y compris les enfants) dont les capacités physiques, sensorielles ou mentales sont réduites, ou par des personnes dénuées d'expérience ou de connaissance, sauf si elles ont pu bénéficier, par l'intermédiaire d'une personne responsable de leur sécurité, d'une surveillance ou d'instructions préalables concernant l'utilisation de l'appareil. Les enfants doivent être surveillés afin d'éviter qu'ils ne jouent avec l'appareil. Consulter toujours ce manuel avant d'effectuer toute opération. Avant d'effectuer tout type d'intervention, couper l'alimentation électrique de l'appareil. Toute intervention sur des parties électriques, électroniques ou sur des composants du système frigorifique doit être exécutée par un personnel spécialisé, conformément aux normes en vigueur.

Notre société décline toute responsabilité en cas de dommages subis par des personnes, des animaux ou des biens ou par le produit conservé en cas :

- d'utilisation inappropriée de l'appareil ou d'utilisation par du personnel non formé ou non autorisé.
- de non-respect des normes et réglementations en vigueur
- de mauvaise installation et/ou de défauts d'alimentation
- de non-respect du présent manuel
- de non-respect du programme d'entretien
- de modifications non autorisées
- d'installation sur le l'appareil de pièces détachées non originales
- d'installation et d'utilisation de l'appareil dans des buts autres que ceux pour lesquels il a été conçu et vendu
- d'intervention non autorisée ou d'endommagement du câble d'alimentation

La responsabilité du respect des consignes de sécurité citées plus avant incombe au personnel technique responsable des activités prévues sur l'appareil qui doit s'assurer que le personnel autorisé:

- est qualifié pour exercer l'activité en question
- connaît et respecte scrupuleusement les prescriptions contenues dans ce document
- connaît et applique les consignes de sécurité à caractère général applicables à l'appareil

L'acheteur doit fournir à l'utilisateur d'instruire le personnel sur les risques, les dispositifs de sécurité et les règles générales sur le thème de la sécurité prévue par la législation du pays où le 'équipement est installé. Les utilisateurs / opérateurs doivent se familiariser avec l'emplacement et le fonctionnement de toutes les commandes et fonctions de l'équipement; ils doivent également avoir entièrement lu ce manuel. Travaux de maintenance doivent être effectués par des opérateurs qualifiés après la mise en place de l'équipement.



Danger

Altération ou la substitution non autorisée d'une ou plusieurs parties de l'équipement, l'adoption d'accessoires qui modifient l'utilisation des mêmes matériaux et l'utilisation de pièces autres que celles recommandées, peut devenir une cause des risques de blessures.



Danger

Tout entretien effectué sur l'équipement, il faut absolument la séparation de la prise de courant, et en tout cas pas de protection (fil de grille, garde) doit être retiré par un personnel non qualifié; absolument ne pas utiliser l'appareil avec une telle protection retiré.

FORMATION DU PERSONNEL

L'acheteur doit assurer une formation adéquate du personnel impliqué dans le fonctionnement et l'entretien de l'équipement

Le fabricant est prêt à fournir conseils, éclaircissements et tout ce qui est nécessaire à une utilisation correcte de l'équipement par le personnel impliqué dans le fonctionnement et l'entretien de l'équipement.

Pour garantir la sûreté de l'opérateur les dispositifs de l'appareil doivent être tenus en efficacité constante. L'objectif du présent manuel a donc pour but d'expliquer l'utilisation et l'entretien de l'appareil. L'utilisateur se doit de le respecter scrupuleusement.

Le non-respect des consignes de sécurité peut entraîner des lésions au personnel et endommager les composants et l'unité de contrôle de l'appareil. L'utilisateur peut, toujours, contacter le détaillant pour demander renseignements additionnels à ces contenu dans le manuel, ainsi que signaler propositions d'amélioration.



Avant la livraison au client est essentiel que le **personnel technique spécialisé** vérifie le fonctionnement correct de l'appareil afin d'assurer une performance maximale.

INTRODUCTION

ISA S.r.l. division TASSELLI utilise des matériaux de toute première qualité et leur arrivée à l'usine, leur stockage et leur utilisation en fabrication sont constamment contrôlés pour s'assurer de l'absence de dommages, de détériorations et de dysfonctionnements. Tous les éléments constitutifs ont été conçus et réalisés de manière à assurer un haut niveau de sécurité et de fiabilité. Tous nos appareils sont soumis à des essais approfondis en usine avant leur livraison. Il importe toutefois de rappeler que la longévité et le bon fonctionnement du produit acheté dépendent d'une utilisation correcte et d'un entretien approprié. Le présent manuel fournit toutes les indications nécessaires pour conserver inaltérées les caractéristiques esthétiques et fonctionnelles de l'appareil.



Remarque

Pour ne pas compromettre la fonctionnalité et la sécurité de l'appareil, les processus d'installation et de maintenance plus complexes ne sont pas traités dans ce manuel et sont exécutés par des techniciens spécialisés de notre société.

Le Manuel d'Usage et Entretien fournit renseignements utiles à la compréhension des modalités de fonctionnement et l'utilisation correcte de l'appareil, en particulier : la description technique des différents groupes fonctionnels, dotations, systèmes de sûreté, fonctionnement, usage de l'instrumentation, interprétation des communications diagnostiques éventuelles, principales procédures et renseignements sur les interventions d'entretien de routine. Une bonne utilisation de l'appareil suppose un environnement de travail conforme aux normes et réglementations en vigueur en matière de sécurité et d'hygiène.

Prescriptions, indications, règles et caractéristiques de sûreté décrites dans les différents chapitres du manuel sont destinées de définir un ensemble de comportements et obligations à observer dans l'exécution des différentes activités, pour permettre que les opérations sont effectuées en conditions de sûreté sans apporter possibles dommages au personnel aux équipements et à l'environnement. Les consignes de sécurité indiquées s'adressent à tout le personnel autorisé, formé et préposé à l'exécution des tâches de :

- Transport
- Installation
- Fonctionnement
- Gestion
- Entretien
- Nettoyage
- Mise hors service
- Élimination



Attention

La lecture, même exhaustive, du manuel ne peut en aucun cas remplacer une adéquate expérience de utilisateur, le manuel représente seulement un mémorandum utile sur les caractéristiques techniques et les principales opérations à accomplir.



Avertissement

Les installateurs et utilisateurs de l'appareil sont obligés de lire et comprendre toutes les instructions contenues ici avant toute opération avec l'appareil.



6. SÉCURITÉ

L'Appareil est équipé des dispositifs de sécurité. L'acheteur s'engage à informer le personnel utilisateur sur les risques, les dispositifs de sécurité et les règles générales ayant trait à la prévention des accidents du travail prévues par la législation du pays où l'appareil est installé. Les utilisateurs/opérateurs doivent savoir où se trouvent toutes les commandes et comment elles fonctionnent ainsi que les caractéristiques de l'appareil. Ils doivent en outre avoir lu le manuel intégralement.

6.1 DISPOSITIFS DE SÉCURITÉ PRÉSENTS

Appareils qui pendant le fonctionnement empêche l'apparition de situations dangereuses (par exemple fusibles, modulateurs de pression, protection, disjoncteurs, etc.)

6.2 PROTECTIONS FIXES

Les protections de type fixe comprennent les panneaux fixes entourant l'appareil qui servent à empêcher tout accès à ses parties internes.



Danger

Il est absolument interdit de remettre l'appareil en marche suite à des opérations d'entretien, sans avoir auparavant remis correctement les panneaux en place.



Observation Visuelle

Vérifier périodiquement le bon état des protections fixes et leur fixation à la structure en contrôlant tout particulièrement les panneaux de protection.

6.3 SECTIONNEMENT ALIMENTATION ÉLECTRIQUE

Avant d'effectuer tout type d'intervention d'entretien sur l'appareil ou sur un composant, il faut sectionner les énergies qui l'alimentent.



Danger

En cas d'interventions de maintenance au cours desquelles l'utilisateur ne serait pas en mesure d'empêcher la fermeture accidentelle du circuit, il faut débrancher totalement l'appareil du secteur.

6.4 RISQUES RÉSIDUELS

Au niveau de la conception, on a tenu compte de toutes les zones ou pièces à risque et toutes les précautions nécessaires ont par conséquent été prises pour éviter que les personnes ne courent des risques et l'appareil ne soit endommagé.



Attention

Vérifier périodiquement le fonctionnement de tous les dispositifs de sécurité.
Ne pas retirer les protections de type fixe.
Ne pas introduire d'objets ou d'outils étrangers dans la zone de travail.

Bien que l'appareil soit équipé des systèmes de sécurité prédisposés, il reste néanmoins des risques non éliminables mais pouvant être diminués grâce à des interventions de la part de l'utilisateur final et à des modes opérationnels corrects.

Résumé des risques qui persistent dans l'appareil lors des phases de :

- Fonctionnement normal
- Réglage et mise au point
- Entretien
- Nettoyage

6.5 RISQUE DE CONTACT AVEC DES PARTIES SOUS TENSION

Risque de rupture ou d'endommagement, avec abaissement possible du niveau de sécurité, des composants électriques de l'appareil suite à un court-circuit.
Avant de brancher l'alimentation électrique s'assurer qu'il n'y a pas d'opérations d'entretien en cours.



Attention

Avant de procéder à la mise sous tension, s'assurer que le courant continu au point d'installation n'est pas supérieur à celui qui est indiqué sur les interrupteurs de protection présents sur le tableau électrique, autrement il faut que l'utilisateur prévoit des dispositifs limiteurs appropriés.
Il est sévèrement interdit d'effectuer tout type de modification électrique pour ne pas créer de dangers supplémentaires et de risques conséquents non prévus.

6.6 INCENDIE



Danger

En cas d'incendie, couper immédiatement l'interrupteur général de la ligne d'alimentation principale.

6.7 ATMOSPHÈRE EXPLOSIVE

L'appareil ne peut être installé en milieu à risque d'explosion classés selon la directive 1999/92/CE tels que :

Zone 0

Milieu où est constamment, pendant de longues périodes ou fréquemment présente une atmosphère explosive qui consiste en un mélange d'air et de substances inflammables sous forme de gaz, de vapeur ou de brouillard.

Zone 1

Milieu où la formation d'une atmosphère explosive, qui consiste en un mélange d'air et de substances inflammables sous forme de gaz, de vapeurs ou de brouillard peut se produire occasionnellement durant les activités normales.

Zone 20

Milieu où une atmosphère explosive sous forme de nuages de poussière combustible dans l'air est constamment, pendant de longues périodes ou fréquemment présente .

Zone 21

Milieu où la formation d'une atmosphère explosive sous forme de nuages de poussière combustible dans l'air peut se produire occasionnellement durant les activités normales.

6.8 RISQUE DE GLISSEMENT



Des fuites de liquide dans les zones à proximité de l'appareil risquent de faire glisser et tomber le personnel.

S'assurer qu'il n'y a pas de fuites et garder ces zones toujours propres.

6.9 RISQUE DE TRÉBUCHEMENT



L'entreposage désordonné de matériel peut causer un risque de trébuchement et d'obstacle partiel ou total des issues de secours en cas de besoin.

Garantir des lieux de travail, de passage et des issues de secours dégagés de tout obstacle et conformes aux consignes et réglementations en vigueur.

6.10 PANNES DE CIRCUIT

A cause de pannes éventuelles, les circuits de sécurité peuvent perdre de leur efficacité avec abaissement correspondant du niveau de sécurité.

Procéder à des contrôles périodiques de l'état de fonctionnement des dispositifs de sécurité présents.

6.11 PLAQUES D'AVERTISSEMENT (si présentes)

L'appareil est équipé de plaques d'avertissement de danger, mise en garde et obligation, définies conformément à la réglementation régissant les symboles graphiques à utiliser sur les installations. Les plaques en question sont apposées bien en vue.



Attention

Il est absolument interdit d'enlever les plaques d'avertissement présentes sur l'appareil.

L'utilisateur doit remplacer les plaques d'avertissement qui suite à l'usure, deviennent illisibles.

6.12 RISQUE D'EXPLOSION

Ne pas conserver à l'intérieur de l'appareil des produits contenant des gaz propulseurs combustibles ou des substances explosives.

6.13 CHUTE D'OBJETS

La mise en place des appareils d'exposition (le cas échéant) de l'unité (tels qu'étagères, tiges et crochets etc) ainsi que le chargement des produits sur ceux-ci peuvent être source de danger potentiel si effectué de manière incorrecte.

S'en tenir aux instructions de mise en place décrites dans le présent manuel ; avant de charger les produits, vérifier la correction de la mise en place des étagères, crochets... etc. Respecter les limites de chargement maximum. Éviter de placer des produits sur les plans inclinés sans les blocages spécialement prévus.

6.14 FROID

Au cours des diverses opérations à effectuer sur l'appareil, telles que le nettoyage ou le chargement de marchandise, il est nécessaire de manipuler des produits et/ou des éléments du présentoir à basse température, avec le risque de malaises résultant du contact avec le « froid » et/ou de dérapage accidentel.

S'en tenir aux instructions de sécurité locales ; en particulier, utiliser toujours des DPI adaptés (gants en particulier).

6.15 SÉCURITÉ ALIMENTAIRE

L'exposition de produits confectionnés ne prévoit pas le contact direct entre produits alimentaires et surfaces d'exposition toutefois, en cas de rupture accidentelle de la confection d'un produit pendant une période suffisamment longue, une contamination du produit même pourrait se produire ; dans ce cas, s'en tenir scrupuleusement aux dispositions d'utilisation de l'appareil (retirer la confection abîmée de la vitrine et nettoyer avec des produits spécifiques).

6.16 RÉFRIGÉRANTS (lorsqu'ils sont applicables)

	<p>Le réfrigérant R290 est un gaz compatible avec l'environnement, mais très inflammable. Faire très attention durant le transport, l'installation de l'appareil et la mise à la casse à ne pas endommager les tuyaux du circuit réfrigérant.</p> <p>EN CAS DE DOMMAGES : Garder l'appareil loin des flammes et des sources d'allumage. Aérer suffisamment la pièce pendant quelques minutes. Éteindre l'appareil, extraire la fiche d'alimentation. Informer le service d'assistance. Plus la quantité de réfrigérant contenue dans l'appareil est importante, plus la pièce où se trouve l'appareil doit être grande. Dans les pièces trop petites, un mélange inflammable d'air et de gaz peut se former en cas de fuite. Le volume de la pièce où se trouve l'appareil doit être d'au moins 19 m³ pour chaque système de réfrigération présent.</p> <p>ATTENTION L'entretien doit être effectué par du personnel qualifié, formé et qualifié pour travailler sur les fluides frigorigènes inflammables .</p>
	<p>Le réfrigérant R600a est un gaz compatible avec l'environnement, mais très inflammable. Faire très attention durant le transport, l'installation de l'appareil et la mise à la casse à ne pas endommager les tuyaux du circuit réfrigérant.</p> <p>EN CAS DE DOMMAGES : Garder l'appareil loin des flammes et des sources d'allumage. Aérer suffisamment la pièce pendant quelques minutes. Éteindre l'appareil, extraire la fiche d'alimentation. Informer le service d'assistance. Plus la quantité de réfrigérant contenue dans l'appareil est importante, plus la pièce où se trouve l'appareil doit être grande. Dans les pièces trop petites, un mélange inflammable d'air et de gaz peut se former en cas de fuite. Le volume de la pièce où se trouve l'appareil doit être d'au moins 17 m³ pour chaque système de réfrigération présent.</p> <p>ATTENTION L'entretien doit être effectué par du personnel qualifié, formé et qualifié pour travailler sur les fluides frigorigènes inflammables.</p>
	<p>Le réfrigérant R744 est un gaz compatible avec l'environnement. Faire très attention durant le transport, l'installation de l'appareil et la mise à la casse à ne pas endommager les tuyaux du circuit réfrigérant.</p> <p>EN CAS DE DOMMAGES : Garder l'appareil loin des flammes et des sources d'allumage. Aérer suffisamment la pièce pendant quelques minutes. Éteindre l'appareil, extraire la fiche d'alimentation. Informer le service d'assistance.</p> <p>ATTENTION Le système réfrigérant est sous Haute Pression. Ne pas altérer le système, mais contacter un technicien spécialisé et qualifié avant le démontage. La maintenance doit être effectuée exclusivement par un personnel qualifié.</p> <p>HIGH PRESSURE</p>

7. ÉLIMINATION DES MATÉRIAUX USÉS

L'appareil, lors de son fonctionnement normal, ne provoque aucune pollution environnementale. En fin de vie ou en cas de mise hors service définitive de l'appareil, il est recommandé de procéder comme suit :



ÉLIMINATION (Utilisateur)

Ce symbole, apposé sur le produit ou sur son emballage, indique que ce produit ne doit pas être traité avec les déchets ménagers. Il doit être remis à un point de collecte approprié pour le recyclage des équipements électriques et électroniques. En s'assurant que ce produit est bien mis au rebut de manière appropriée, vous aiderez à prévenir les conséquences négatives potentielles qui pourraient dériver d'une élimination inadéquate. Pour toute information supplémentaire au sujet du recyclage de ce produit, contacter la municipalité, la déchetterie locale ou le magasin où le produit a été acheté.

PROCÉDURES POUR L'ÉLIMINATION ET LE RECYCLAGE EN FIN DE VIE DE L'APPAREIL (Organismes autorisés)

- Éteindre l'appareil et débrancher la fiche d'alimentation.
- Retirer les lampes (si installées) et procéder à leur collecte séparée.
- Retirer les centrales ainsi que les cartes électroniques et procéder à leur collecte séparée.
- Démontez toutes les pièces indépendantes (grilles, capot, profils, etc.) et les séparer par matériaux présentant une certaine homogénéité pour pouvoir accéder aux échangeurs de chaleur, aux tuyaux, aux câbles etc. en veillant à ne pas endommager le circuit frigorifique.
- Démontez toutes les pièces mobiles (portes, coulissants, vitres, etc.) et les séparer par matériaux présentant des caractéristiques homogènes.
- Vérifier le type de réfrigérant sur la plaque signalétique apposée à l'intérieur du comptoir ; retirer le réfrigérant l'éliminer en contactant les services autorisés.
- Débrancher l'évaporateur, le condenseur, le compresseur, les tuyaux et les ventilateurs. Ces derniers étant composés de cuivre, aluminium, acier et plastique doivent faire l'objet d'une collecte séparée.
- Une fois tous les carénages retirés et avec eux les différents composants de la coque, séparer les différentes typologies de matériaux qui les composent (plastique, tôles, polyuréthane, cuivre, etc) et les collecter pour caractéristiques homogènes.



Tous les matériaux recyclables et les déchets doivent être traités et recyclés de façon professionnelle et conformément aux directives en vigueur dans le pays concerné. L'entreprise chargée du recyclage doit être enregistrée et certifiée comme service de traitement de déchets conformément aux directives en vigueur dans le pays concerné.



Attention

Une élimination abusive du produit de la part de l'utilisateur entraîne l'application des sanctions administratives prévues par la réglementation en vigueur. Nous vous rappelons de respecter les lois en vigueur en matière de collecte et d'élimination du liquide réfrigérant et des huiles minérales.



Important

Si l'appareil ne porte pas le symbole de la poubelle barrée, c'est que l'élimination du produit n'est pas à la charge du fabricant. Dans ce cas, les normes en vigueur en matière de collecte des déchets demeurent applicables.



Information supplémentaire

D'autres informations sur les modes de collecte et de traitement du liquide réfrigérant et des huiles minérales sont fournies dans la fiche de sécurité de ces derniers.

Aux fins de l'élimination des produits moussants, nous rappelons que les mousses polyuréthanes employées sont dépourvues de CFC, HFC et de HCFC free.

8. INSTALLATION

Le manuel présent fournit les informations nécessaires à un déballage correct, les procédures de mise en place et de raccordement au secteur.

8.1 STOCKAGE et DÉBALLAGE

L'appareil, avec ou sans emballage, doit être entreposé avec soin dans des entrepôts ou des locaux à l'abri des intempéries, des agents atmosphériques et de l'exposition directe aux rayons du soleil, à une température comprise entre **0** et **+40** °C.



Le déplacement de l'appareil doit être effectué exclusivement par un chariot élévateur de puissance adaptée au poids de celui-ci et manœuvré par du personnel qualifié : au cours de telle opération l'appareil doit être impérativement placé sur la palette prévue à cet effet fournie.



Libérer l'appareillage de l'emballage en enlevant les vignes qui la bloquent à la palette. Tout le matériel d'emballage est recyclable et doit faire l'objet d'une collecte sélective conformément aux dispositions législatives locales. Veiller à déchirer les sachets en plastique pour éviter qu'ils ne soient dangereux pour les enfants (risque d'étouffement) qui pourraient jouer avec.

8.2 INSTALLATION - POSITIONNEMENT - CONDITIONS ENVIRONNEMENTALES



Attention

Un milieu sec et pouvant être aéré est parfait pour l'installation. Il est nécessaire que le compresseur / condenseur peut échanger librement l'air, donc les zones d'aération ne doivent pas être obstruées par des boîtes ou autres récipients. Positionner l'appareil loin des sources de chaleur (radiateurs, poêles de toutes sortes, etc.) et loin de l'influence des mouvements continus d'air (par exemple causés par des ventilateurs, bouches de climatisation, etc.). Si l'installation près d'une source de chaleur est inévitable, utiliser un panneau isolant spécifique. Éviter également l'exposition aux rayons directs du soleil ; tout cela entraîne une élévation de la température à l'intérieur du compartiment réfrigéré avec des conséquences négatives sur le fonctionnement et sur la consommation d'énergie. L'appareil ne peut être ni employé en plein air, ni exposé à la pluie.

8.3 RACCORDEMENT ÉLECTRIQUE



Attention

Contrôler que la tension de réseau corresponde à celle reportée sur la plaque d'identification de l'appareil et que la puissance requise soit adéquate. Vérifier au point de prise que la tension d'alimentation corresponde à la tension nominale ($\pm 10\%$) à la mise en marche du compresseur. La fiche doit être branchée directement à la prise d'alimentation ; il est interdit de la brancher à la prise d'alimentation à l'aide de dérivations ou d'adaptateurs. La prise d'alimentation du dispositif doit être équipée d'un dispositif de déconnexion du réseau d'alimentation (dimensionné à la charge et conforme aux normes en vigueur) qui puisse garantir la déconnexion complète dans les conditions de surtensions III (3) et qui puisse par conséquent assurer la protection des circuits contre les pannes de la prise de terre, les surcharges et les courts-circuits. Ne pas placer le câble d'alimentation dans des endroits de passage.





Attention

Ne pas oublier que la mise à la terre est indispensable et obligatoire vis à vis de la loi.



9. ENTRETIEN

Le **Responsable de l'appareil** a le devoir de contrôler et de respecter les échéances de la maintenance indiquées dans le tableau en appelant le service d'**Assistance technique** agréé.

OPÉRATION	FRÉQUENCE				ORDINAIRE	EXTRAORDINAIRE	PERSONNEL AUTORISÉ
	En fonction de l'utilisation et des exigences	Mensuelle	Semestrielle	Annuelle			
NETTOYAGE DES SURFACES EXTERNES	X				X		UTILISATEUR
ENTRETIEN DES PARTIES INTERNES ACCESSIBLES (sans outils)	X				X		
CONTRÔLE CÂBLE D'ALIMENTATION : FICHES ET/OU PRISES ÉLECTRIQUES			X		X		
CONTRÔLE INTÉGRITÉ JOINTS DE TENUE		X			X		
NETTOYAGE FILTRE UNITÉ DE CONDENSATION (s'il est présent)			X		X		
NETTOYAGE BAC DE RÉCUPÉRATION DE L'EAU DE DÉGIVRAGE	X				X		 ASSISTANCE TECHNIQUE
NETTOYAGE DU CONDENSATEUR	X			X	X		
CONTRÔLE DU NIVEAU D'HUILE COMPRESSEUR (s'il est présent)					X		
VIDANGE DRAINAGE RÉSERVOIR À AIR (s'il est présent)			X		X		
CONTRÔLE DES CONNEXIONS PNEUMATIQUES (s'il est présent)			X		X		
CONTRÔLE DE L'INTÉGRITÉ TUYAUTERIE			X		X		
INSPECTION DES CÂBLES ET CONNEXION INTERNE DE PUISSANCE			X		X		
NETTOYAGE DES ÉPONGES DE SÉCHAGE CONDENSATION (le cas échéant)			X		X		
REPLACEMENT DES LAMPES /LED (le cas échéant)						X	
REPLACEMENT DU PANNEAU DE CONTRÔLE (centrale électronique - thermostat - etc.)						X	
REPLACEMENT DU CÂBLE D'ALIMENTATION, DES FICHES ET/OU DES PRISES ÉLECTRIQUES						X	
Attention  Après chaque maintenance, les tests électriques de sécurité conformément à la norme CEI EN 50106 doivent être impérativement effectués.							

10. PANNES - SERVICE D'ASSISTANCE TECHNIQUE

En cas d'absence de fonctionnement ou de fonctionnement douteux et **avant de contacter** le service **d'assistance technique**, procéder aux contrôles suivants :

L'appareil ne fonctionne pas		
CAUSE	SOLUTION	PERSONNEL AUTORISÉ
Fusible de protection grillé	Trouver d'abord ce qui a causé l'intervention de l'interrupteur et, ensuite seulement, installer le nouveau fusible.	UTILISATEUR
Interrupteur général ouvert	Fermer l'interrupteur général	
Fiche non insérée.	Insérer la fiche.	
Black-out électrique	Si la panne de courant se prolonge trop longtemps, déplacer le produit dans un congélateur approprié.	
LA TEMPÉRATURE INTERNE N'EST PAS SUFFISAMMENT BASSE		
CAUSE	SOLUTION	PERSONNEL AUTORISÉ
Évaporateur / s complètement bouché / s par la glace	Procéder à un dégivrage supplémentaire	UTILISATEUR
Réglage de la température incorrect	Réglez la température appropriée.	
Appareil exposé aux courants d'air ou exposé aux rayons directs ou réfléchis du soleil	Eviter tout courant d'air et surtout l'exposition aux rayons directs ou réfléchis du soleil.	
Débit d'air de refroidissement insuffisant au condenseur	Retirer tout ce qui peut entraver une bonne circulation de l'air à travers le condenseur (feuilles de papier, cartons, grilles à fentes insuffisantes, etc.).	
Ventilateurs internes en panne ou pales endommagées		ASSISTANCE TECHNIQUE 
Ventilation intérieure élevée		
Thermostat / Standard électronique inefficace	Remplacer le Thermostat / la Centrale électronique Si la centrale électronique est employée sur des appareils avec réfrigérant R290, elle ne doit être remplacée que par une pièce originale fournie par le constructeur. Remplacer les sondes de température uniquement si vous savez quelle sonde est inopérante.	
Condensateur bouché par de la poussière ou des saletés imprécisées	Procéder à un nettoyage minutieux du condenseur. Le condensateur, dans certaines conditions d'exercice (par exemple présence de poussières, d'humidité excessive... etc), peut présenter des prestations réduites et nécessiter un nettoyage minutieux.	
Charge insuffisante de réfrigérant dans le système frigorifique	Trouver d'abord la cause de la fuite de réfrigérant et l'éliminer. Rajouter ensuite du réfrigérant après avoir, au besoin, procédé à une vidange du système.	
LE COMPRESSEUR NE FONCTIONNE PAS OU FONCTIONNE PENDANT DE COURTES PÉRIODES		
CAUSE	SOLUTION	PERSONNEL AUTORISÉ
Absence d'alimentation électrique de l'appareil	Vérifier s'il y a une panne de courant (black-out). Fermer les divers interrupteurs sur la ligne d'alimentation.	UTILISATEUR
Tension d'alimentation trop basse	Vérifier que la tension de la ligne aux extrémités du câble d'alimentation corresponde bien à la valeur nominale 220V +/- 10%.	
Température configurée trop élevée	Si la température réglée est supérieure à celle de l'air dans l'espace d'exposition, le compresseur ne se met pas en fonction. Régler la température la plus appropriée si le réglage actuel n'est pas assez bas.	
Intervention du modulateur de pression maximale (le cas échéant)	Vérifier la cause des interventions continues du modulateur de pression maximale: condensateur à air obstrué, ventilateur du condensateur à l'arrêt, température ambiante trop élevée, rupture du modulateur de pression.	ASSISTANCE TECHNIQUE 

10.1 LISTE DES ALARMES (si présentes)

ALARME	SIGNIFICATION	SORTIES	PERSONNEL AUTORISÉ
			
P1 EO	Défaut de sonde thermostat. Sortie compresseur d'après paramètres « CO _n » et « COF ».	<ul style="list-style-type: none"> L'alarme se déclenche quelques secondes après la panne de la sonde ; elle s'arrête automatiquement quelques secondes après que la sonde redémarre. Avant de changer la sonde, nous conseillons de vérifier ses connexions 	
P2 E1	Défaut de sonde évapora- teur. Dégivrage temporisé.	<ul style="list-style-type: none"> L'alarme se déclenche quelques secondes après la panne de la sonde ; elle s'arrête automatiquement quelques secondes après que la sonde redémarre. Avant de changer la sonde, nous conseillons de vérifier ses connexions 	
HA HI	Alarme haute température	<ul style="list-style-type: none"> L'alarme s'arrête automatiquement lorsque la température configurée est atteinte. Vérifier la programmation. 	
LA LO	Alarme basse température	<ul style="list-style-type: none"> L'alarme s'arrête automatiquement lorsque la température configurée est atteinte. Vérifier la programmation 	
EA IA CB	Alarme extérieure	<ul style="list-style-type: none"> L'alarme extérieure s'arrête dès que l'entrée numérique est désactivée, le redémarrage est automatique. L'alarme est liée à l'intervention du pressostat et/ou à l'intervention du compresseur thermique s'il y en a un. 	
ETc RTF	Défaut Real time clock	<ul style="list-style-type: none"> Reprogrammer l'horloge. Si l'alarme ne s'arrête pas, remplacer l'instrument. 	
EE	Erreur paramètres machine	<ul style="list-style-type: none"> L'instrument est abîmé, il faut le remplacer. 	
EF	Erreur paramètres de fonctionnement	<ul style="list-style-type: none"> L'instrument est abîmé, il faut le remplacer. 	

11. DÉTAILS TECHNIQUES

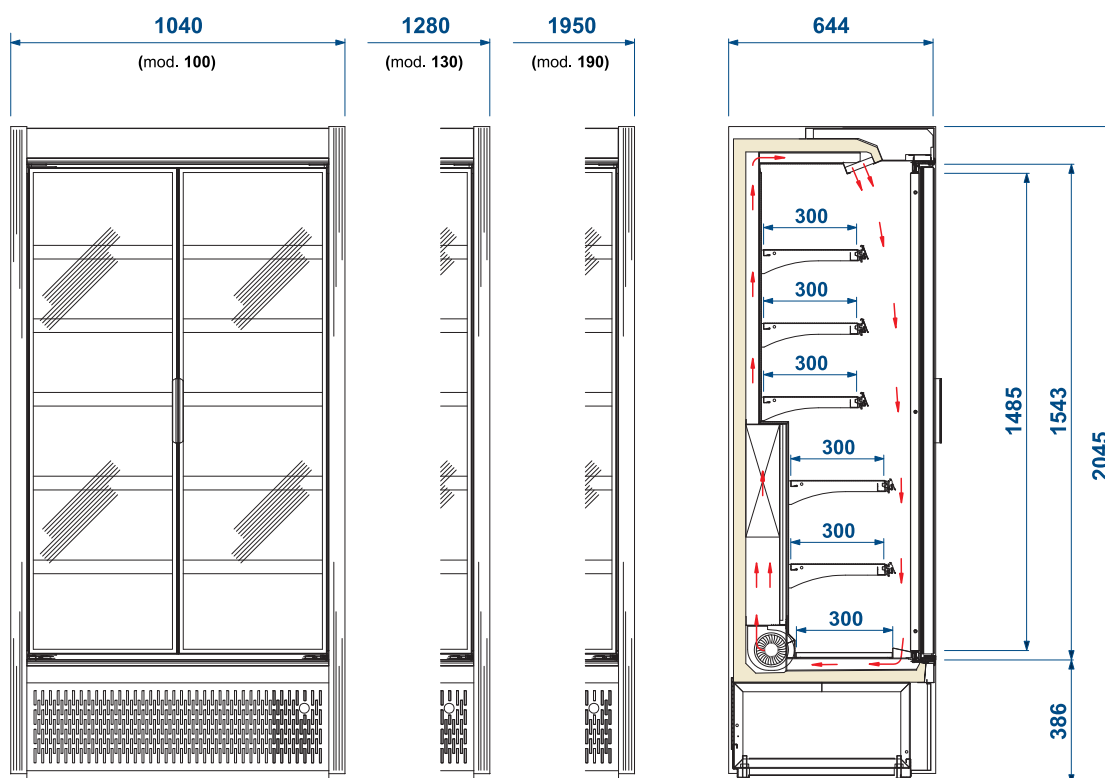

			100		130		190	
			RV TN		RV TN		RV TN	
Dimensions externes	Longueur	mm	1040		1280		1950	
	Profondeur	mm			644			
	Hauteur	mm			2045			
Réfrigération			Ventilée					
Dégivrage			Off Cycle					
Classe climatique			N° 3					
Conditions environnementales			°C / %RH 25 / 60					
Classe de produit			M1 (-1 / +5)					
Classe de sécurité			N° / °C 5 / 43 ± 2°C					
Refrigerant (GWP)			R404A (3784)	R744	R404A (3784)	R744	R404A (3784)	R744
Alimentation électrique			V / ph / Hz 230 / 1 / 50					
Absorption électrique	Standard	W / A	930 / 4.5	810 / 3.7	1180 / 5.7	1200 / 5.5	1750 / 8	1700 / 7.6
Absorption électrique	Dégivrage	W / A	140 / 1		140 / 1		200 / 1	
Poids (net)			240		280		340	

SLIM GD

11.1 INSTALLATION



Attention

Il est fondamental de respecter les distances indiquées (mm) pour une installation correcte de l'appareil.

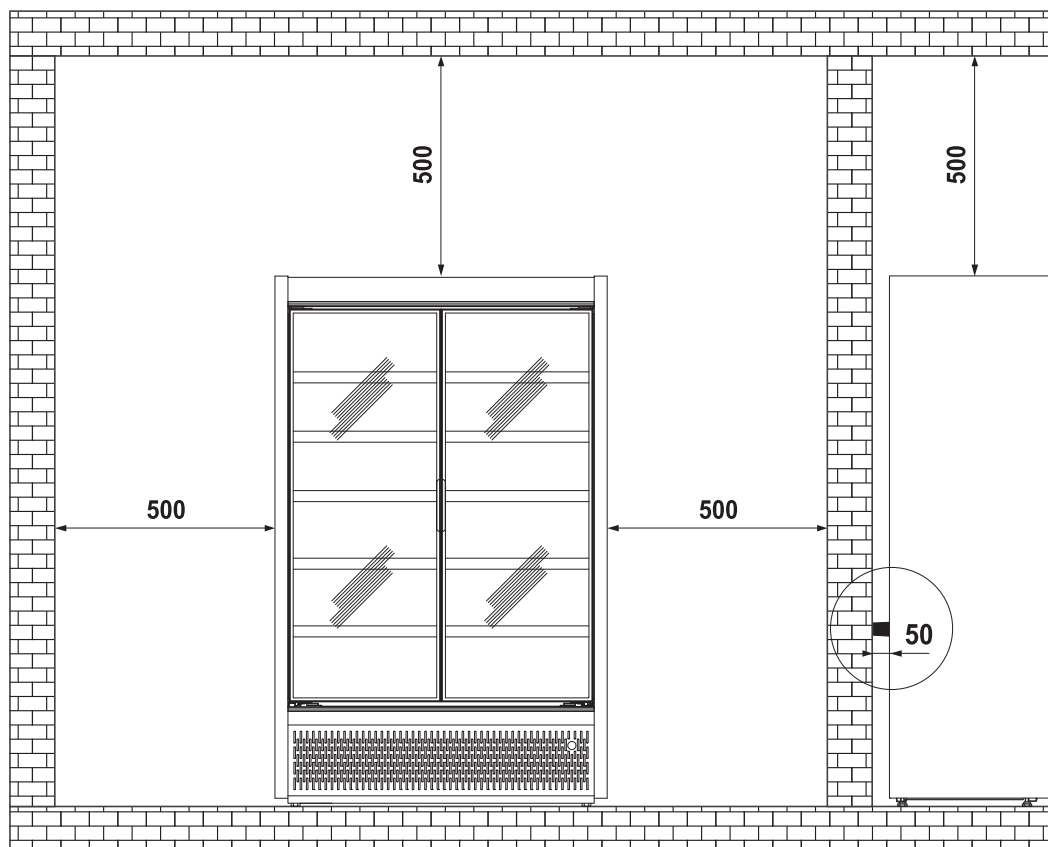

11.2 LIMITES DE CHARGE



Attention

Il est fondamental **de ne pas dépasser les limites de chargement indiqués** afin de ne pas altérer la circulation correcte de l'air et éviter ainsi une température du produit plus élevée.



Les limites indiquées se réfèrent à un chargement statique et réparti de manière uniforme. Les chargements dynamiques dus à des opérations de chargement violentes sont donc exclus; elles doivent être absolument évitées pour des raisons de sécurité.

11.3 MISE EN PLACE



Avertissement

PIEDS DE NIVELLEMENT

L'appareil est équipé de pieds de nivellement réglables en hauteur.
Après avoir placé l'appareil, il est absolument nécessaire de le niveler au sol.
Après avoir placé l'appareil, il est absolument nécessaire de le stabiliser au sol.

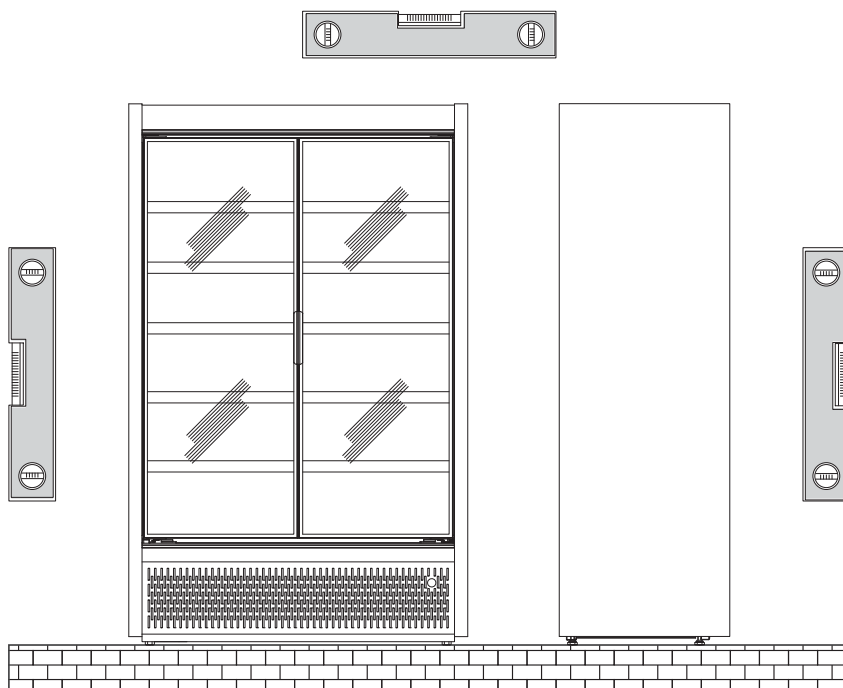
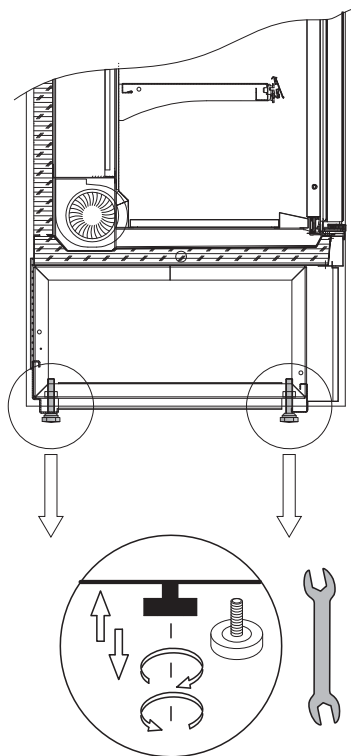

SLIM GD

11.4 ÉTAGÈRES

Les étagères sont réglables en hauteur comme indiqué à la figure.

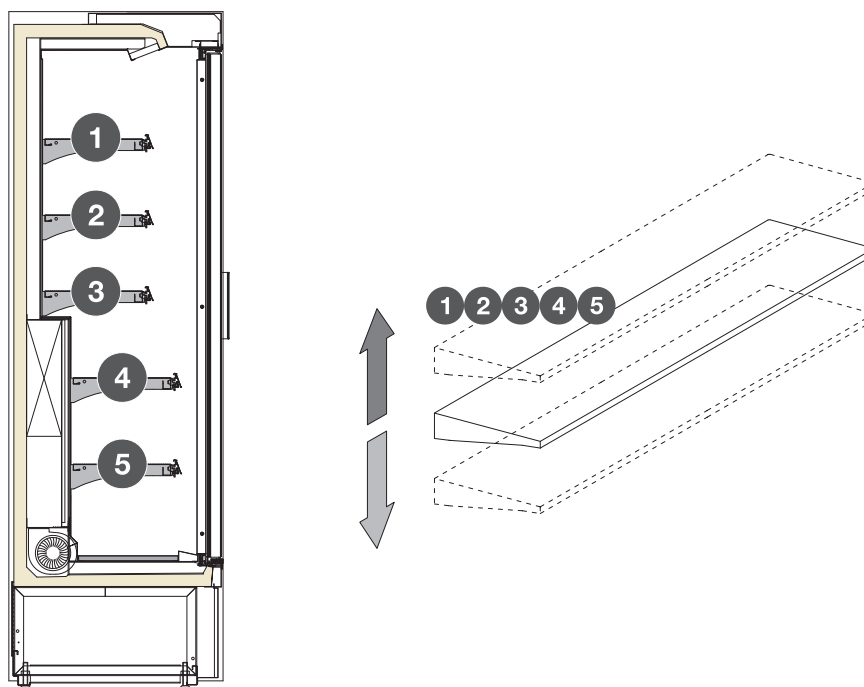

11.4.1 LIMITES DE CHARGE ÉTAGÈRES



Attention

Ce est absolument nécessaire de respecter les limites de poids indiquées pour chaque étagère pour empêcher la déformation ou la rupture des étagères elles-mêmes.

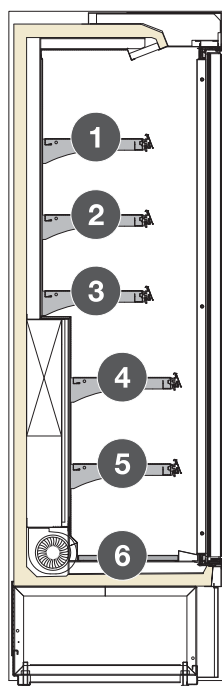

Pos. N°	100	130	190
1	36	45	73
2	36	45	73
3	36	45	73
4	36	45	73
5	36	45	73
6	42	53	85



11.5 ÉCLAIRAGE

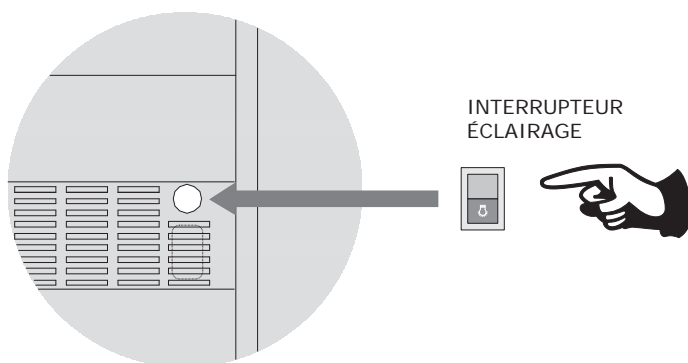

12. PANNEAU DE CONTRÔLE

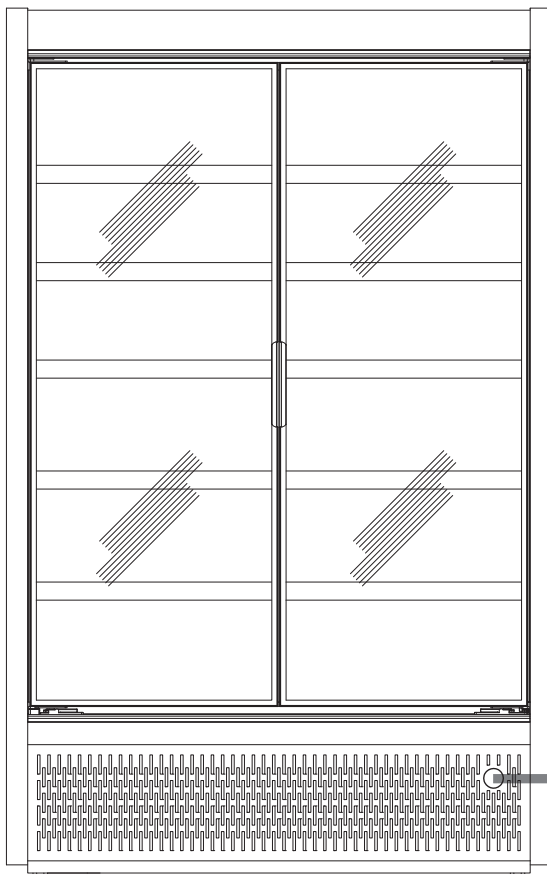

1	CARTE ÉLECTRONIQUE
2	INTERRUPTEUR ÉCLAIRAGE

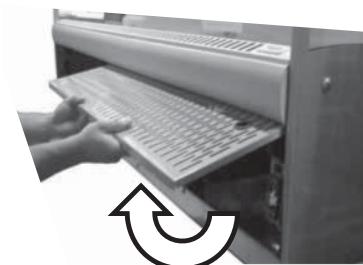
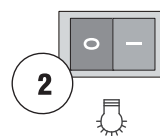

MISE EN MARCHÉ

Actionner l'interrupteur général de l'installation électrique.

Brancher la fiche d'alimentation sur la prise fournie par le client. S'assurer que cette dernière soit bien munie de contact de terre et qu'il n'y ait pas de prises multiples branchées.

L'appareil entre en fonction automatiquement.

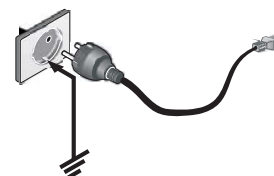

Attention

La centrale électronique installée est déjà configurée. Toute modification des réglages de l'appareil peuvent être effectuées que par un personnel qualifié.

À l'allumage, l'appareil effectue un **TEST DE LAMPE** pendant quelques secondes ; l'écran et les leds clignotent pour en vérifier l'intégrité et le bon fonctionnement.

12.1 INTERFACE UTILISATEUR







TOUCHES	
	<p>UP Faire défiler les éléments du menu. Augmenter les valeurs. Activer le dégivrage manuel</p> <p>ACTIVATION MANUELLE DU CYCLE DE DÉGIVRAGE Pour activer manuellement le cycle de dégivrage, appuyer 5 secondes sur la touche. Si les conditions requises pour le dégivrage ne sont pas réunies (par exemple température de la sonde évaporateur supérieure à la température de fin de dégivrage) l'écran clignote trois (3) fois de suite pour signaler que l'opération ne sera pas effectuée.</p>
	<p>DOWN Faire défiler les éléments du menu. Diminuer les valeurs.</p>
	<p>STAND-BY (ESC) Remonte d'un niveau par rapport au menu courant. Confirme la valeur du paramètre. Active la fonction Stand-by. Allumer ou éteindre l'appareil.</p>
	<p>SET (ENTER) Accéder au point de consigne (Setpoint). Accède au menu de programmation. Confirmer les commandes. Affiche les alarmes éventuelles (si présentes)</p>

SÉLECTION POINT DE CONSIGNE	
	<p>Appuyez brièvement sur le bouton. La mention "Set" apparaît. Pour afficher la valeur de consigne (Setpoint), appuyer à nouveau sur la touche SET. La température de consigne est affichée à l'écran.</p>
	<p>Pour modifier la valeur du point de consigne (Setpoint), appuyer dans les 15 secondes sur les touches UP et DOWN.</p>
	<p>Pour confirmer la nouvelle valeur de consigne (Setpoint) sélectionnée, appuyer à nouveau sur la touche.</p>
	<p>En n'intervenant pas sur le clavier pendant plus de 15 secondes (time-out) ou en appuyant une fois sur la touche STAND-BY (ESC), la dernière valeur affichée à l'écran est confirmée ou on revient à l'affichage précédent.</p>

12.1 INTERFACE UTILISATEUR



LED	
	<p>COMPRESSEUR ou RELAIS 1 ON pour compresseur allumé. Clignotant pour retard, protection ou activation bloquée.</p>
	<p>DÉGIVRAGE ON pour dégivrage en cours. Clignotant pour activation manuelle.</p>
	<p>ALARME ON pour alarme activée. Clignotante pour alarme interrompue. La condition d'alarme est toujours signalée par le buzzer (le cas échéant) et par la led au niveau de l'icône alarme. Le signal d'alarme relatif à un défaut de la sonde (sonde 1) apparaît directement sur l'écran de l'instrument avec l'indication E1. Le signal d'alarme dérivant d'un défaut de la sonde évaporateur (sonde 2) apparaît directement sur l'écran de l'instrument avec l'indication E2.</p>
	<p>VENTILATEURS ON pour ventilateurs en marche.</p>

13. NETTOYAGE

Les matériaux listés ci-dessous doivent être nettoyés en suivant les consignes suivantes :

ACIER INOX	Laver uniquement à l'eau tiède avec des produits non agressifs, bien rincer et essuyer avec un chiffon souple.
ACRYLIQUE OU POLYCARBONATE	N'utilisez que de l'eau tiède et un chiffon doux ou une peau de chamois. Ne pas utiliser de chiffons ou d'éponges abrasives.
VERRE	Utiliser uniquement des produits spécifiques pour le nettoyage des vitres. Il est recommandé de ne pas utiliser l'eau du robinet qui pourrait laisser calcaire sur la surface du verre.

INTERNE



Attention

Ne pas gratter le givre des parois avec des instruments pointus ; ils pourraient détériorer les surfaces.
Ne pas utiliser d'appareils à haute pression (ex : générateurs de pression).

1. Enlever le produit contenu dans le compartiment réfrigéré et le replacer immédiatement dans un conservateur frigo prévu à cet effet afin de garantir sa conservation correcte.
2. Eteindre l'appareil.
3. Retirer tous les accessoires que l'on peut enlever à la main (ex. glissières, grilles, bacs à glace... tec).
4. Attendez au moins 4 à 6 heures pour s'assurer que toute la glace sur l'évaporateur est complètement dissous avant de procéder au nettoyage de l'équipement. Nous conseillons, à ce propos, d'attendre le jour suivant pour être sûr d'un dégivrage complet. Ne pas utiliser de dispositifs mécaniques ou autres pour accélérer le processus de dégivrage différents de ceux recommandés par le fabricant.
5. Enlever le bouchon (si présent) d'évacuation du fond du bac pour faire couler l'eau de dégivrage.
6. Nettoyer les parois et le fond du bac en employant un détergent non agressif, de l'eau tiède et un chiffon ou une éponge non abrasifs. Ne pas utiliser d'accessoires pointus. Rincer soigneusement et essuyer avec un chiffon absorbant.
7. Si la vitrine est raccordée à une évacuation au sol, faire couler de l'eau tiède contenant une solution assainissante adéquate. La quantité de solution employée doit pouvoir assurer l'élimination parfaite de tout résidu de produit et un assainissement parfait de tout le parcours d'évacuation.
8. Si l'appareil n'est pas relié à un drain de plancher, suivez la procédure décrite dans le paragraphe précédent. L'eau de rinçage est recueillie dans le bac spécial placé à l'intérieur de l'embase de la vitrine. Procéder ensuite au nettoyage et à l'assainissement du bac à eau.
9. Remonter les accessoires précédemment retirés (point 3).
10. Allumer l'appareil et laisser refroidit l'unité au moins deux heures ou du moins jusqu'à atteindre la température désirée avant de réintroduire les produits alimentaires.

13. NETTOYAGE

UNITÉ CONDENSEUR (removable)

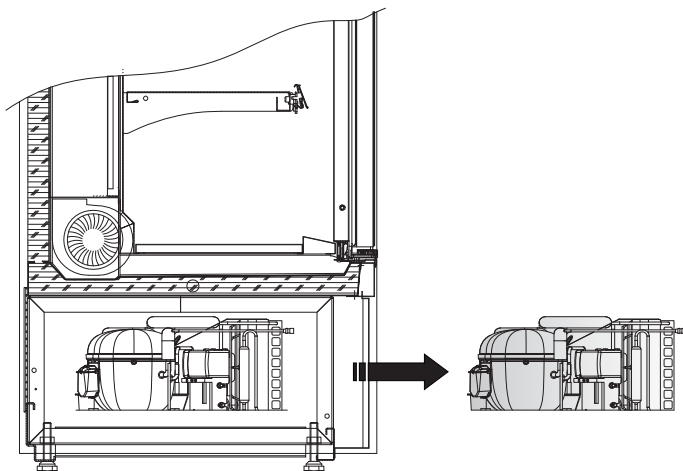

Attention



Éteindre l'appareil, attendre quelques heures jusqu'à ce que les appareils de l'unité condenseur aient atteint une température proche de celle de la pièce.

Retirer les vis de fixation des grilles de protection (antérieure et postérieure) et les enlever comme indiqué.

Rewtirer le flanc latéral comme indiqué.

Nettoyer le CONDENSEUR en utilisant une brosse à poils souples ; effectuer l'opération en faisant attention à ne pas plier les lamelles du condenseur.

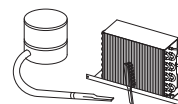

NETTOYAGE BAC DE RÉCUPÉRATION DE L'EAU DE DÉGIVRAGE (si présent)

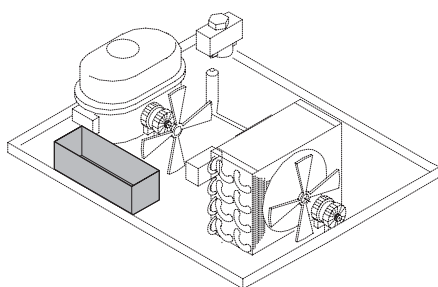

Attention



Nettoyer en fonction de l'usage et de la nécessité et en cas de conditions particulières, telles qu'humidité élevée, basse température locale, présence de poussières... etc, afin d'éviter une évaporation de l'eau incomplète ou incorrecte et / ou la présence d'odeurs désagréables.

Hygiéniser le bac avec des produits spécifiques.

14. EXTINCTION PROLONGÉE DE L'APPAREILLAGE

- Enlever le produit contenu dans le compartiment réfrigéré et le replacer immédiatement dans un conservateur frigo prévu à cet effet afin de garantir sa conservation correcte.
- Ouvrir l'appareil, attendre qu'il atteigne la température ambiante et le nettoyer.
- Laisser les portes/glissières ouvertes sur 2-3 cm afin de garantir la circulation de l'air et éviter la formation de moisissure et de mauvaises odeurs dans l'appareil.
- L'appareil, avec ou sans emballage, doit être entreposé avec soin dans des entrepôts ou des locaux à l'abri des intempéries, des agents atmosphériques et de l'exposition directe aux rayons du soleil, à une température comprise entre **0** et **+40** °C.

Annexe 1 - DÉCLARATION DE CONFORMITÉ

DÉCLARATION DE CONFORMITÉ

Nous : **ISA S.r.l.**

Via del Lavoro, 5 - 06083 - Bastia Umbra (PG)

déclarons sous notre responsabilité exclusive que le produit :

Produit : **SLIM GD**

Numéro de série :

Auquel se réfère cette déclaration est conforme à :

SÉCURITÉ DE L'APPAREIL

Norme Générale de Sécurité Électrique EN 60335-1: 2012-01+Modifications A1. Norme Particulière de Sécurité pour les Appareils de Réfrigération Commerciale EN 60335-2-89/Ed.2010. Norme pour la Mesure des Champs électromagnétiques (CEM) des Appareils Électriques EN 62233:2008. Directive 2006/95/Ce du Parlement Européen et du conseil du 12 décembre 2006 concernant le rapprochement des législations des Etats membres relatives au matériel électrique destiné à être employé dans certaines limites de tension. EN 62471/Ed.2009 Sécurité photobiologique des lampes et systèmes d'éclairage.

COMPATIBILITÉ ÉLECTROMAGNÉTIQUE (CEM)

Sur la base des résultats des mesures effectuées le matériel à l'essai est retenu conforme à la norme CEI EN 55014-1 (CEI 110-1) comptabilité électromagnétique – prescription pour les appareils électrodomestiques, les ustensiles et appareils électrique ainsi que les appareils similaires partie 1: "Emission" cinquième édition du fascicule 9159 (janvier 2008) avec variante A1 fascicule 10790 (octobre 2010) et variante A2 fascicule 11786 (février 2012) et à la CEI EN 55014-2 (CEI 210-47) " comptabilité électromagnétique- requis pour les appareils électrodomestiques, les ustensiles électrique et appareils similaires. Partie 2: immunité- famille de produit, première édition fascicule 4788 (octobre 1998) avec variante A1 fascicule 6577 (août 2002) et variante A2 fascicule 9942 (août 2009), CEI EN61000-3-2 (CEI 110-31) Comptabilité électromagnétique (EMC) partie 3-2 : limites- limite pour les émissions de courant harmonique (appareil avec courant d'entrée $\leq 16A$ par phase Fascicule 8802 (avril 2007) avec variante A1/A2 fascicule 11514 septembre 2011 et CEI EN 61000-3-3 (CEI 210-96) Comptabilité électromagnétique (EMC) – partie 3 : limite – section 3 : limitation de la fluctuation de tension e du vacillement (flicker) dans les systemes d'alimentation en basse tension pour appareil avec courant nominal $\leq 16A$. II édition fascicule 13414 (mars 2014).

DIRECTIVE ÉQUIPEMENTS SOUS PRESSION (DESP) 97/23/CE

Cet équipement appartenant à une catégorie non supérieure à I est exclu du champ d'application de la PED (art.1par3.6)

COMPATIBILITÉ ALIMENTAIRE

Règlement (CE) N.1935/2004 du parlement européen et du conseil du 27 octobre 2004 Règlement (CE) N.2023/2006 de la commission du 22 décembre Directive 2008/39/CE de la commission du 6 mars 2008 Directive 2007/19/CE de la commission du 30 mars 2007 Directive 2005/79/CE de la commission du 18 novembre 2005 Directive 2004/19/CE de la commission du 10 mars 2004 Directive 2004/1/CE de la commission du 6 janvier 2004 Règlement (UE) 10/2011 de la Commission du 14 janvier 2011

ROHS ET DEEE

Directive 2011/65/CE du Parlement européen et du Conseil du 8 Juin 2011
Directive 2002/96/CE du Parlement européen et du Conseil du 27 Janvier 2003

REACH

RÈGLEMENT (CE) n. 1907/2006 DU Parlement européen et du Conseil du 18 décembre 2006 concernant l'enregistrement, l'évaluation, l'autorisation et la restriction des substances chimiques (REACH), et instituant une Agence européenne des produits chimiques qui modifie la directive 1999/45/CE et en abrogeant le Règlement (CEE) n. 793/93 du Conseil et le règlement (CE) n. 1488/94 de la Commission 91/155/CEE, 93/105/CE et 2000/21/CE

SUBSTANCE QUI RÉDUISENT LA COUCHE D'OZONE

Règlement (CE) N. 1005/2009 du 16 septembre 2009 (G.U.U.E 31/10/2009 L286)
En application des directives : 2006/95/CE, 2004/108/CE, 2006/42/CE, 97/23/CE

La personne autorisée à constituer le Fascicule technique est M. **Minelli Maurizio** (Directeur du service technique)
Via del Lavoro 5 - 06083 Bastia Umbra (PG)

Bastia Umbra : **30 / 04 / 2015**
(lieu et date d'émission)

Minelli Maurizio

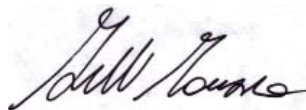

SLIM GD

MANUEL D'UTILISATION ET D'ENTRETIEN

428000678041

VITRINES MURALES

Annexe 2 - SCHÉMA ÉLECTRIQUE - 412100673200

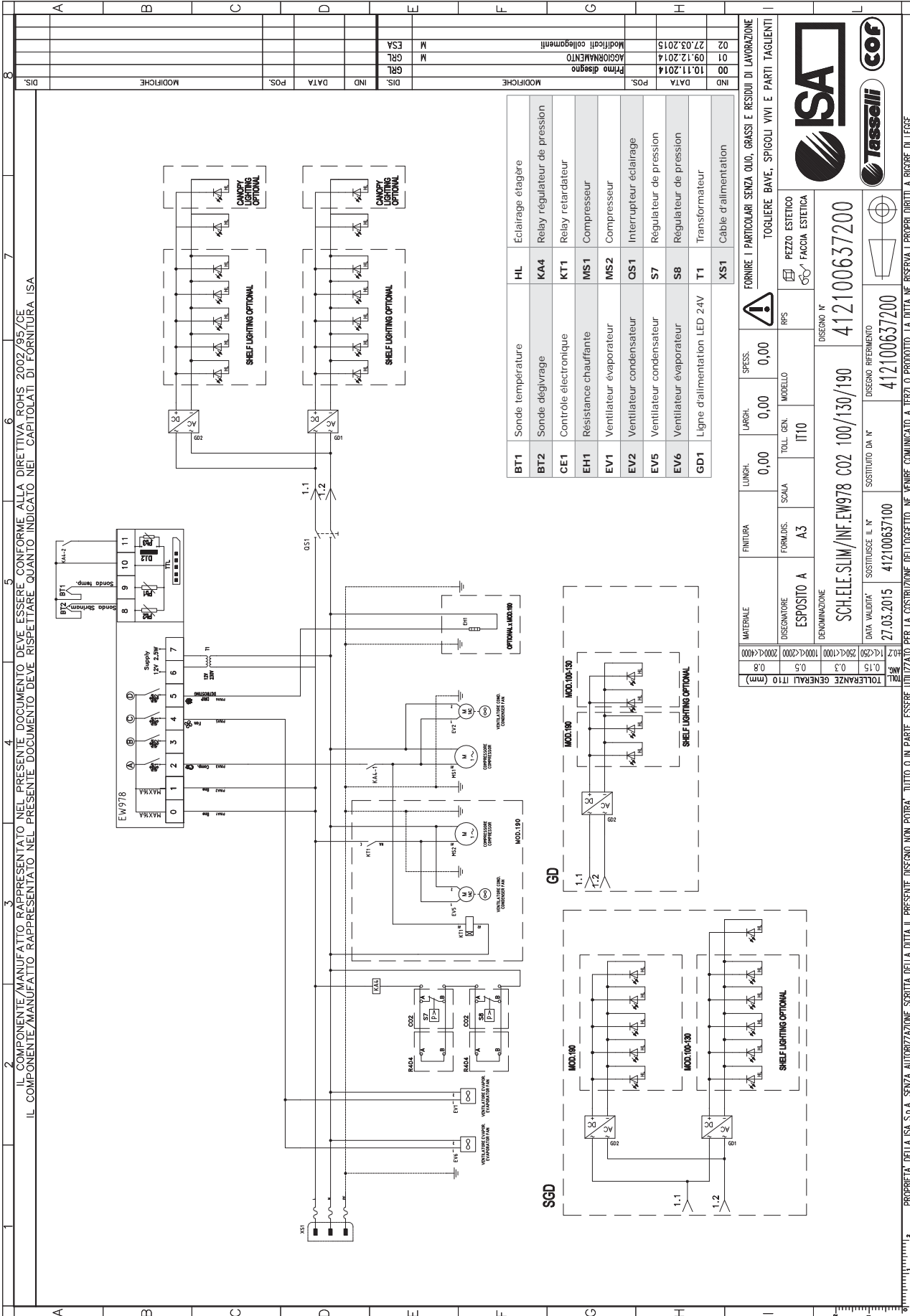

MATERIALE	FINITURA	LUNGH.	LARGH.	SPESS.	FORNIRE I PARTICOLARI SENZA OLIO, GRASSI E RESIDUI DI LAVORAZIONE
ESPOSITO A	A3	0,00	0,00	0,00	TOGLIERE BAVE, SPICOLI VIVI E PARTI TAGLIANTI
DESEGNATORE	FORM.DES.	SCALA	TOLL. GEN.	MODELLO	RFS
ESPOSITO A	A3		IT10		PEZZO ESTETICO
DENOMINAZIONE					
SCHELE SLIM/INF.EW978 C02 100/130/190					
DESIGNO N° 412100673200					
DESIGNO RIFERIMENTO 412100673200					
SOSTITUISCE IL N°					
SOSTITUISCE DA N°					
DATA VALIDITA' 27.03.2015					
SOSTITUISCE IL N°					
SOSTITUISCE DA N°					
TOLLERANZE GENERALI IT10 (mm)					
±0,2	±0,15	±0,3	±0,5	±0,8	

Annexe 3 - SCHÉMA ÉLECTRIQUE - 412100719000

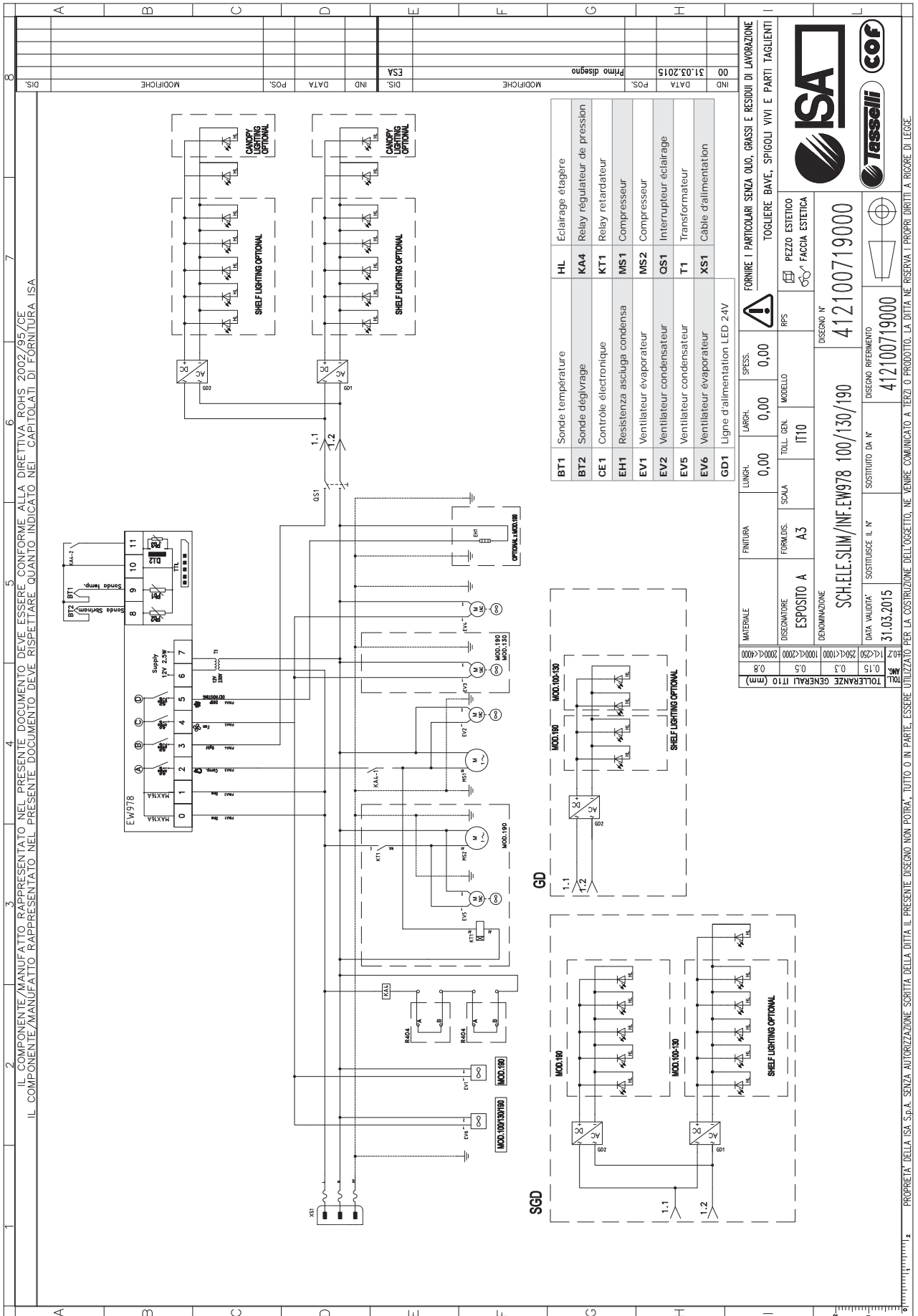

BT1	Sonde température	HL	Eclairage étagère
BT2	Sonde dégivrage	KA4	Relay régulateur de pression
CE1	Controlle électronique	KT1	Relay retardateur
EH1	Resistenza asciug. condensa	MS1	Compresseur
EV1	Ventilateur évaporateur	MS2	Compresseur
EV2	Ventilateur condenseur	OS1	Interrupteur éclairage
EV5	Ventilateur condenseur	T1	Transformateur
EV6	Ventilateur évaporateur	XS1	Cable d'alimentation
GD1	Ligne d'alimentation LED 24V		

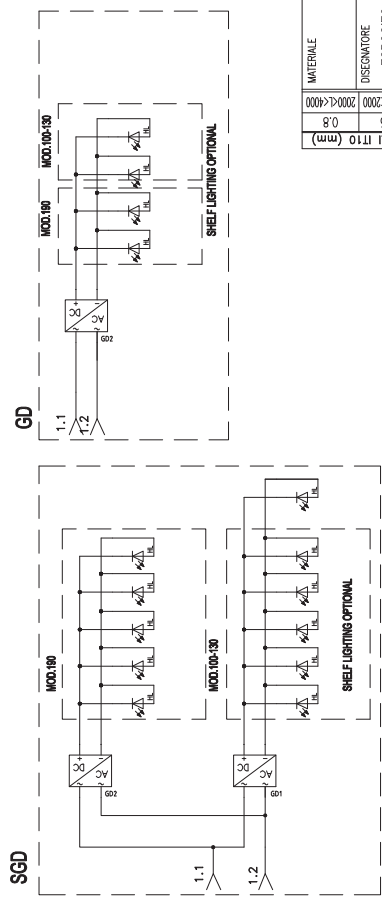

MATERIALE	FINITURA	LUNGH.	LARGH.	SPESS.	FORNIRE I PARTICOLARI SENZA QUID, GRASSI E RESIDUI DI LAVORAZIONE	
DESCRIZIONE	FORMIDIS.	SCALA	TOLL. GEN.	MODELLO	RFS	TOGLIERE BAVE, SPIGOLI VIVI E PARTI TAGLIANTI
ESPOSITO A	A3	IT10				PEZZO ESTETICO FACCIA ESTETICA
DENOMINAZIONE						
SCH.ELE.SLIM/INF.EW978 100/130/190						
DISEGNO N°						
412100719000						
DATA VALIDITA'						
31.03.2015						
SOSTITUISCE IL N°						
412100719000						
SOSTITUISCE DA N°						
TOLLERANZE GENERALI IT10 (mm)						
±0,2	±0,15	±0,3	±0,5	±0,8		



IL COMPONENTE/MANUFATTO RAPPRESENTATO NEL PRESENTE DOCUMENTO DEVE ESSERE CONFORME ALLA DIRETTIVA ROHS 2002/95/CE
 IL COMPONENTE/MANUFATTO RAPPRESENTATO NEL PRESENTE DOCUMENTO DEVE RISPETTARE QUANTO INDICATO NEL CAPITOLATO DI FORNITURA ISA

Annexe 4 - SCHÉMA ÉLECTRIQUE - 412100629000

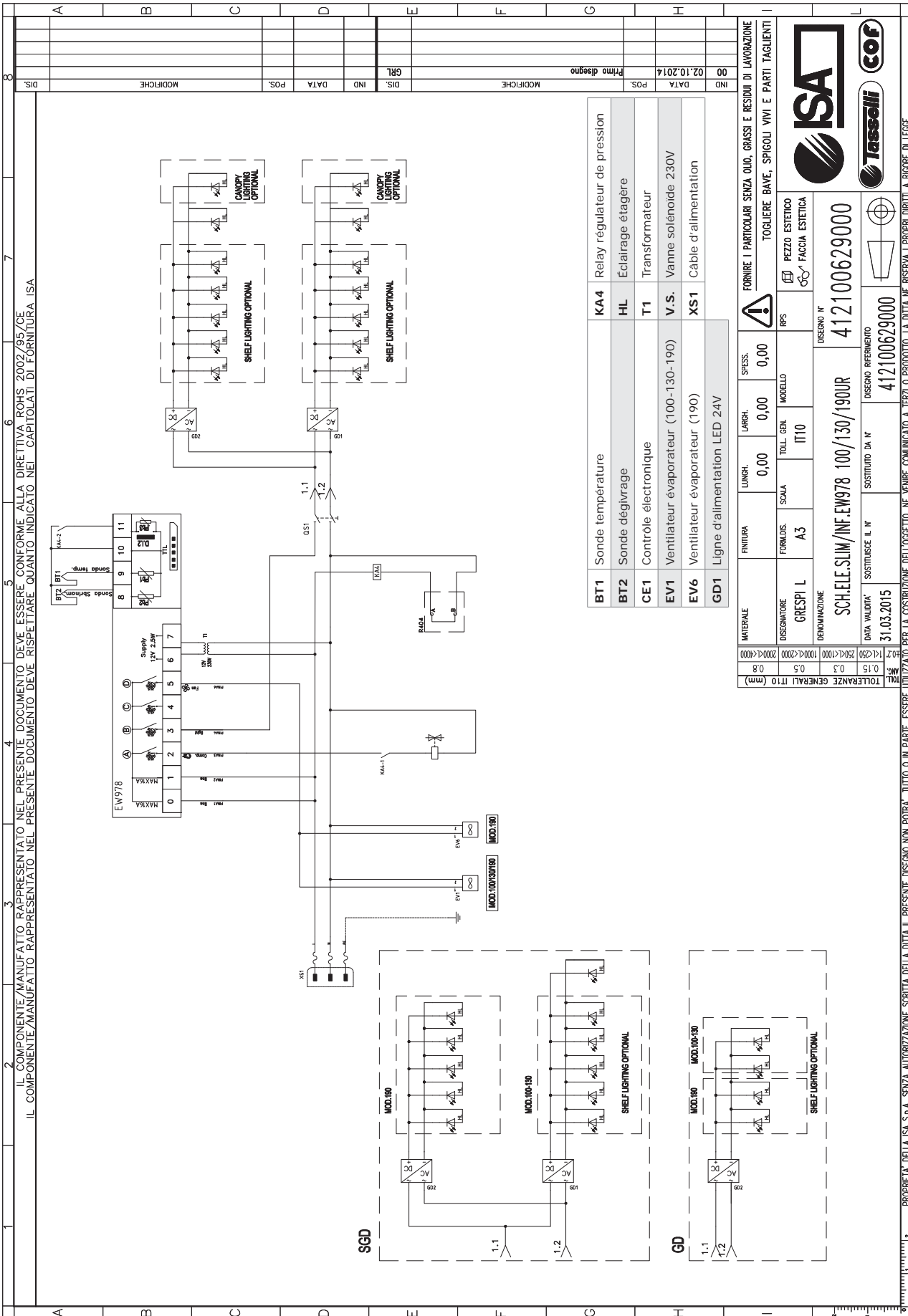

FINITURA	LUNGH.	LARGH.	SPES.	FORNIRE I PARTICOLARI SENZA OLIO, GRASSI E RESIDUI DI LAVORAZIONE	
	0,00	0,00	0,00	TOGLIERE BAVE, SPICOLI VIVI E PARTI TAGLIANTI	
DESEGNATORE	FORM.DES.	SCALA	TOLL. GEN.	MODELLO	RFS
GRESPI L	A3		IT10		PEZZO ESTETICO
DENOMINAZIONE					
SCHELESLIM/INF.EW978 100/130/190UR					
DESIGNO N°					
412100629000					
DESIGNO RIFERIMENTO					
412100629000					
DATA VALIDITA' SOSTITUISCE IL N°					
31.03.2015					
TOLLERANZE GENERALI IT10					
mm	0,15	0,3	1,000<-1,000	2000<-1,4000	
mm	0,8	0,5	1000<-1,2000	2000<-1,4000	

IL COMPONENTE/MANUFATTO RAPPRESENTATO NEL PRESENTE DOCUMENTO DEVE ESSERE CONFORME ALLA DIRETTIVA ROHS 2002/95/CE
 IL COMPONENTE/MANUFATTO RAPPRESENTATO NEL PRESENTE DOCUMENTO DEVE RISPETTARE QUANTO INDICATO NEI CAPITOLATI DI FORNITURA ISA

PROPRIETA' DELLA ISA S.p.A. SENZA AUTORIZZAZIONE SCRITTA DELLA DITTA IL PRESENTE DISEGNO NON POTRA' TUTTO O IN PARTE, ESSERE UTILIZZATO PER LA COSTRUZIONE DELL'OGGETTO, NE VENIRE COMUNICATO A TERZI O PRODOTTO. LA DITTA NE RISERVA I PROPRI DIRITTI A RIGORE DI LEGGE.

SLIM GD

MANUEL D'UTILISATION ET D'ENTRETIEN

428000678041

VITRINES MURALES

FR



ISA S.r.l.

Via del Lavoro, 5

06083 Bastia Umbra

Perugia - Italy

Tel. +39 075 80171

Fax +39 075 8000900

www.isaitaly.com