

**AIR CONDITIONER
CEILING SUSPENSION
TYPE**

**OPERATING MANUAL
BEDIENUNGSANLEITUNG
MODE D'EMPLOI
MANUAL DE FUNCIONAMIENTO
MANUALE DI ISTRUZIONI
ΕΓΧΕΙΡΙΔΙΟ ΛΕΙΤΟΥΡΓΙΑΣ
MANUAL DE FUNCIONAMENTO
РУКОВОДСТВО ПО ЭКСПЛУАТАЦИИ
KULLANIM KİTABI
使用説明書**

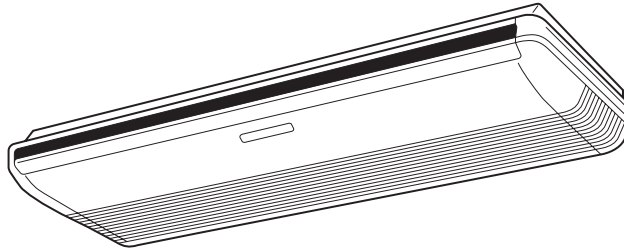

English

Deutsch

Français

Español

Italiano

Ελληνικά

Português

Русский

Türkçe

中國語

**KEEP THIS MANUAL FOR FUTURE REFERENCE
BEWAHREN SIE DIESES HANDBUCH ZUM SPÄTEREN NACHSCHLAGEN AUF
CONSERVEZ CE MANUEL POUR RÉFÉRENCE ULTÉRIEURE
CONSERVE ESTE MANUAL PARA SU FUTURA CONSULTA
CONSERVARE IL PRESENTE MANUALE PER FUTURE CONSULTAZIONI
ΦΥΛΑΞΤΕ ΤΟ ΕΓΧΕΙΡΙΔΙΟ ΓΙΑ ΜΕΛΛΟΝΤΙΚΗ ΑΝΑΦΟΡΑ
GUARDE ESTE MANUAL PARA REFERÊNCIA FUTURA
РУКОВОДСТВО ДЛЯ СПРАВОК В БУДУЩЕМ
BU KILAVUZU, DAHA SONRA BAŞVURMAK ÜZERE SAKLAYIN
請保存本說明書以供日後參考**



PART NO. 9374379545-02

CONTENIDO

PRECAUCIONES DE SEGURIDAD	2	FUNCIONAMIENTO DE VAIVÉN.....	12
CARACTERÍSTICAS Y FUNCIONES	3	FUNCIONAMIENTO ECONÓMICO	12
NOMBRE DE LAS PIEZAS	4	FUNCIONAMIENTO A 10 °C.....	13
PREPARACIÓN.....	6	SELECCIONAR EL CÓDIGO DE SEÑAL DEL	
FUNCIONAMIENTO.....	7	MANDO A DISTANCIA	13
FUNCIONAMIENTO DEL TEMPORIZADOR.....	9	LIMPIEZA Y MANTENIMIENTO.....	14
FUNCIONAMIENTO DEL TEMPORIZADOR SLEEP (REPOSO) ...	10	RESOLUCIÓN DE PROBLEMAS	15
FUNCIONAMIENTO MANUAL AUTO	10	CONSEJOS DE FUNCIONAMIENTO.....	16
AJUSTAR LA DIRECCIÓN DE LA CIRCULACIÓN DE AIRE... ..	11		

PRECAUCIONES DE SEGURIDAD

- Antes de utilizar el aparato, lea atentamente estas “PRECAUCIONES” y utilícelo de forma correcta.
- Las indicaciones de esta sección se refieren a la seguridad; asegúrese de mantener unas condiciones seguras de funcionamiento.
- En estas instrucciones, el significado de “PELIGRO”, “ADVERTENCIA” y “PRECAUCIÓN” es el siguiente:

 PELIGRO	Esta marca indica procedimientos que, si no se realizan correctamente, provocarán, muy probablemente, la muerte o heridas de gravedad al usuario o al personal de mantenimiento.
 ADVERTENCIA	Esta marca indica procedimientos que, si no se realizan correctamente, podrían provocar la muerte o herir de gravedad al usuario o al personal de mantenimiento.
 PRECAUCIÓN	Esta marca indica procedimientos que, de ser realizados incorrectamente, podrían posiblemente ocasionar heridas personales al usuario o daño a la propiedad.

-  **PELIGRO**
- No intente instalar este acondicionador de aire usted mismo.
 - Esta unidad contiene piezas que no pueden ser reparadas por el usuario. Para las reparaciones, póngase siempre en contacto con personal de mantenimiento autorizado.
 - Para desplazar la unidad, póngase en contacto con personal de mantenimiento autorizado para la desconexión e instalación del acondicionador de aire.
 - Evite permanecer muchas horas bajo el flujo directo de aire frío.
 - No introduzca los dedos ni inserte objetos en el orificio de salida ni en las rejillas de entrada.
 - No inicie ni detenga el funcionamiento del acondicionador de aire desconectando el cable de alimentación, etc.
 - Tenga cuidado de no dañar el cable de alimentación.
 - Si se produce un funcionamiento incorrecto (olor a quemado, etc.), detenga el funcionamiento inmediatamente, desconecte el disyuntor y consulte con el personal de mantenimiento autorizado.
 - Si el cable de alimentación de este dispositivo está dañado, sólo debería sustituirlo personal de mantenimiento autorizado, puesto que son necesarias herramientas especiales y un cable específico.
 - En caso de que se produzca una fuga de refrigerante, asegúrese de mantenerla alejada del fuego o de cualquier producto inflamable. (Consulte al personal de mantenimiento autorizado)

-  **PRECAUCIÓN**
- Esporádicamente, proporcione ventilación durante su uso.
 - No dirija el aire a chimeneas ni a aparatos de calefacción.
 - No se suba al acondicionador de aire ni coloque objetos encima.
 - No cuelgue ningún objeto en la unidad interior.
 - No coloque floreros ni recipientes con agua sobre los acondicionadores de aire.
 - No exponga el acondicionador de aire directamente al agua.
 - No utilice el acondicionador de aire con las manos mojadas.
 - No tire del cable de alimentación.
 - Si no va a utilizar la unidad interior durante un período de tiempo prolongado, desconecte el aparato.
 - Desconecte el disyuntor eléctrico siempre que limpie el acondicionador de aire o cambie el filtro del aire.
 - Las válvulas de conexión se calientan durante la operación de calefacción; manipúlelas con cuidado.
 - Al reiniciar la unidad después de un largo periodo sin utilizarla durante el invierno, active el conmutador de alimentación al menos 12 horas antes de poner en marcha la unidad.
 - Compruebe si hay daños en el soporte de instalación.
 - No coloque animales ni plantas bajo el flujo de aire directo.
 - No beba el agua que se drena del acondicionador de aire.
 - No lo utilice en aplicaciones relacionadas con el almacenamiento de comida, plantas o animales, ni en equipos de precisión o trabajos artísticos.
 - No ejerza una presión excesiva en las aletas del radiador.
 - Utilícelo únicamente con los filtros de aire instalados.
 - No bloquee ni cubra la rejilla de entrada ni el orificio de salida.
 - Los equipos electrónicos deberán colocarse como mínimo a 1 m de las unidades interior y exterior.
 - Evite instalar el acondicionador de aire cerca de una chimenea u otro aparato de calefacción.
 - Cuando instale las unidades interior y exterior, tome las precauciones necesarias para evitar que los niños puedan acceder a ellas.
 - No utilice gases inflamables cerca del acondicionador de aire.

PRECAUCIONES DE SEGURIDAD

PRECAUCIÓN

- Este equipo no ha sido diseñado para ser utilizado por personas (niños incluidos) con alguna discapacidad física, sensorial o mental, ni por personas sin experiencia o conocimientos técnicos, a menos que hayan recibido supervisión o instrucciones relativas al uso del aparato por parte de una persona responsable de su seguridad. Vigile a los niños y asegúrese de que no juegan con el equipo.
- Si hay tormenta con aparato eléctrico, apague el acondicionador de aire para evitar el peligro de sufrir una descarga eléctrica, utilizando el mando a distancia y no toque la unidad ni la toma de corriente.
- No coloque dispositivos eléctricos ni otros enseres bajo la unidad interior o la unidad exterior. El goteo de la condensación de la unidad podría mojarlos, provocando daños o un funcionamiento incorrecto.
- Mantenga limpia la zona circundante a la unidad exterior y no coloque objetos a su alrededor. Si queda cubierta de hojas, podrían entrar pequeños animales o insectos, que al entrar en contacto con los componentes eléctricos internos provocarían un funcionamiento incorrecto.
- No se suba a una plataforma inestable cuando ponga en marcha o limpie el acondicionador de aire. Si se volcara, podría sufrir heridas.

CARACTERÍSTICAS Y FUNCIONES

■ Función de ahorro de energía y comodidad

INVERSOR

Al inicio de la operación, se utiliza más energía para que la sala alcance la temperatura deseada con rapidez. Posteriormente, la unidad cambia automáticamente a unos ajustes de menor consumo para un funcionamiento económico y confortable.

FUNCIONAMIENTO ECONÓMICO

Cuando se accione el modo de funcionamiento ECONOMY (ECONÓMICO), la temperatura de la sala será un poco más alta que el ajuste de temperatura en el modo de refrigeración e inferior al ajuste de temperatura en el modo de calefacción. Por lo tanto, el modo ECONOMY (ECONÓMICO) permite ahorrar más energía que cualquier otro modo normal.

FLUJO DE AIRE OMNIDIRECCIONAL (FUNCIONAMIENTO DE VAIVÉN)

Es posible el control en 3 dimensiones de la oscilación de la dirección del aire mediante el doble uso de la oscilación de la dirección del aire hacia arriba/abajo (up/down) y la oscilación de la dirección del aire hacia la izquierda/derecha (right/left). Puesto que las aletas de dirección del aire arriba/abajo funcionan automáticamente según el modo de funcionamiento de la unidad, es posible establecer la dirección del aire de acuerdo con el modo de funcionamiento.

FUNCIONAMIENTO SUPERSILENCIOSO

Cuando se selecciona QUIET (SILENCIOSO) con el botón FAN (VENTILADOR), la unidad interior inicia el funcionamiento supersilencioso; el flujo de aire de la unidad interior se reduce para funcionar de forma más silenciosa.

CAMBIO AUTOMÁTICO

El modo de funcionamiento (refrigeración, seco y calefacción) cambia de forma automática para mantener la temperatura establecida, por lo que la temperatura se mantiene siempre constante.

FUNCIONAMIENTO CON CALEFACCIÓN A 10 °C

La temperatura de la sala puede mantenerse a 10 °C para evitar que ésta descienda demasiado.

■ Función cómoda

TEMPORIZADOR DE PROGRAMA

El temporizador de programa permite integrar las operaciones de temporizador OFF (DESACTIVACIÓN) y temporizador ON (ACTIVACIÓN) en una sola secuencia. La secuencia puede suponer 1 transición de temporizador OFF (DESACTIVACIÓN) a temporizador ON (ACTIVACIÓN) o de temporizador ON (ACTIVACIÓN) a temporizador OFF (DESACTIVACIÓN), dentro de un período de 24 horas.

TEMPORIZADOR DE DESCONEXIÓN AUTOMÁTICA

Si se presiona el botón SLEEP (REPOSO) del temporizador de desconexión automática en el modo calefacción, el ajuste del termostato del acondicionador de aire baja gradualmente durante el período de funcionamiento; en el modo refrigeración o seco, el ajuste del termostato sube gradualmente durante el período de funcionamiento. Cuando se alcanza la temperatura ajustada, la unidad se desactiva automáticamente.

■ Función de limpieza

FILTRO DEL AIRE EXTRAÍBLE

El filtro del aire de la unidad interior se puede extraer para facilitar su limpieza y mantenimiento.

FILTRO RESISTENTE AL MOHO

El filtro del aire se ha tratado para que resista al crecimiento de moho, lo que permite un uso más limpio y facilita el mantenimiento.

CARACTERÍSTICAS Y FUNCIONES

■ Mando a distancia

MANDO A DISTANCIA INALÁMBRICO

El mando a distancia inalámbrico permite controlar cómodamente el funcionamiento del acondicionador de aire.

MANDO A DISTANCIA CON CABLE (OPCIONAL)

Se puede utilizar el mando a distancia con cable opcional. El uso del mando a distancia se diferencia en algunos aspectos del mando a distancia inalámbrico.

[Funciones adicionales de los mandos con cable]

- Temporizador semanal
- Temporizador de ajuste anterior de temperatura

Se pueden utilizar ambos mandos a distancia simultáneamente.

(Pero las funciones están limitadas)

Cuando se utilizan las funciones restringidas en el mando a distancia, se escuchará un pitido, y los pilotos indicadores de OPERATION (FUNCIONAMIENTO), TIMER (TEMPORIZADOR) y la tercera de la unidad interior parpadearán.

[Funciones restringidas de los mandos inalámbricos]

- Temporizador SLEEP (DESCONEXIÓN AUTOMÁTICA)
- TEMPORIZADOR (temporizador ON (de activación), temporizador OFF (de desactivación) y temporizador de programa)
- Funcionamiento 10 °C HEAT (CALEFACCIÓN A 10 °C)

NOMBRE DE LAS PIEZAS

Unidad interior

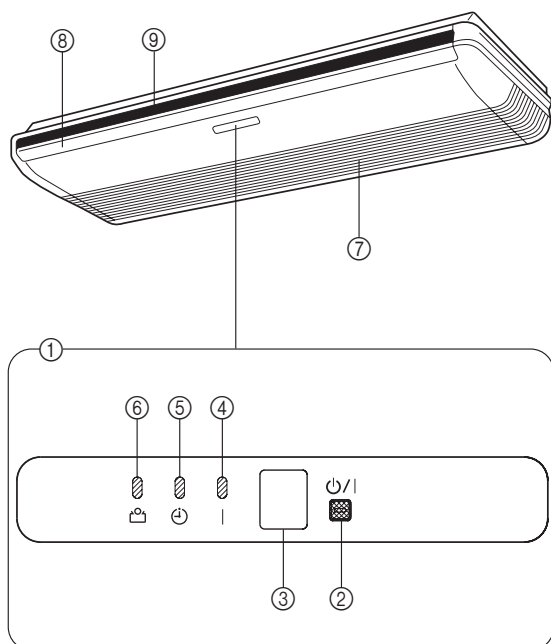

① Panel de control

② Botón MANUAL AUTO

- Si pulsa el botón MANUAL AUTO durante más de 10 segundos, se iniciará la operación de refrigeración forzada.
- La operación de refrigeración forzada se utiliza durante la instalación.
Sólo debe utilizarlo el personal de servicio autorizado.
- Cuando se inicie el funcionamiento de refrigeración forzada accidentalmente, pulse el botón START/STOP (INICIO/PARADA) para detener el funcionamiento.
- Pulse el botón de restablecimiento del filtro.

③ Receptor de señal del mando a distancia

④ Indicador OPERATION (FUNCIONAMIENTO) (verde)

⑤ Indicador TIMER (TEMPORIZADOR) (naranja)

- El piloto indicador del TIMER (temporizador) se enciende cuando se ajusta desde el mando a distancia inalámbrico.
- Si el indicador del TIMER (TEMPORIZADOR) parpadea cuando el temporizador está en funcionamiento, indica que se ha producido un error con el ajuste del temporizador (Consulte la página 17, "Puesta en marcha AUTOMÁTICA").

⑥ Indicador ECONOMY (MODO ECONÓMICO) (verde)

- El piloto indicador ECONOMY (ECONÓMICO) parpadea en las operaciones que figuran a continuación:
 - Funcionamiento ECONOMY (ECONÓMICO)
 - Funcionamiento 10 °C HEAT (CALEFACCIÓN A 10 °C) (controlado mediante el mando a distancia inalámbrico)

⑦ Rejilla de entrada

⑧ Lamas deflectoras de dirección arriba/abajo del aire

⑨ Rejillas de dirección derecha/izquierda del aire (Lamas deflectoras de dirección arriba/abajo del aire)

NOMBRE DE LAS PIEZAS

Mando a distancia



Pantalla de visualización

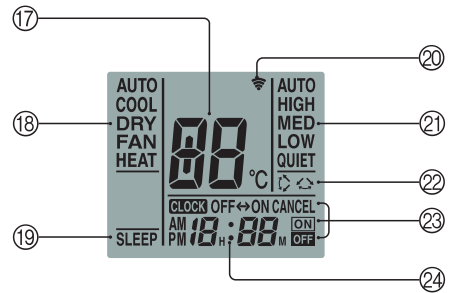

Para facilitar la explicación, en la ilustración siguiente se incluyen todos los indicadores posibles; sin embargo, durante el funcionamiento real, la pantalla sólo mostrará los indicadores correspondientes a la operación en curso.

- ① Botón **MODE (MODO)**
- ② Botón **10 °C**
- ③ Botón **SET TEMP. (AJUSTAR TEMPERATURA) (▲ / ▼)**
- ④ Botón **ECONOMY (MODO ECONÓMICO)**
- ⑤ Botón **SLEEP (REPOSO)**
- ⑥ Botón **FAN (VENTILADOR)**
- ⑦ Botón **START/STOP (INICIO/PARADA)**
- ⑧ Botón **SET (AJUSTAR) (Vertical)**
- ⑨ Botón **SET (AJUSTAR) (Horizontal)**
- ⑩ Botón **SWING (VAIVÉN)**
- ⑪ Botón **TIMER MODE (MODO TEMPORIZADOR)**
- ⑫ Botón **TIMER SET (AJUSTE DE TEMPORIZADOR) (+ / -)**
- ⑬ Botón **CLOCK ADJUST (AJUSTAR RELOJ)**
- ⑭ Botón **RESET (REINICIAR)**
- ⑮ Botón **TEST RUN (PRUEBA DE FUNCIONAMIENTO)**

- Este botón se utiliza al instalar el acondicionador de aire y no debería utilizarse bajo condiciones normales, puesto que provocaría que la función de termostato presentara un funcionamiento incorrecto.
- Si se pulsa este botón durante el funcionamiento normal, la unidad cambiará al modo de funcionamiento de prueba y los pilotos indicadores OPERATION (FUNCIONAMIENTO) y TIMER (TEMPORIZADOR) parpadearán de forma simultánea.
- Para detener el funcionamiento de prueba, pulse el botón START/STOP (INICIO/PARADA) para detener el acondicionador de aire.

- ⑯ **Transmisor de Señal**
- ⑰ **Indicador de SET (AJUSTAR) de temperatura**
- ⑱ **Indicador de modo de funcionamiento**
- ⑲ **Indicador SLEEP (REPOSO)**
- ⑳ **Indicador de transmisión**
- ㉑ **Indicador de la velocidad del ventilador**
- ㉒ **Indicador de SWING (VAIVÉN)**
- ㉓ **Indicador del modo del temporizador**
- ㉔ **Indicador del reloj**

Es posible que algunas unidades interiores no estén equipadas con las funciones que corresponden a los botones del mando a distancia. La unidad interior emitirá un pitido y el piloto indicador de OPERATION (FUNCIONAMIENTO), TIMER (TEMPORIZADOR) y modo ECONOMY (ECONÓMICO) parpadearán cuando se pulse un botón del mando a distancia si la función no está disponible.

PREPARACIÓN

Activar la unidad

1 Active el disyuntor.

Colocar las Baterías (AAA/R03/LR03 × 2)

1 Presione y deslice la tapa del compartimiento de baterías de la parte posterior para abrirla.

Deslícela en la dirección de la flecha mientras presiona la marca .

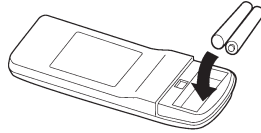

2 Inserte las baterías.

Asegúrese de colocar las baterías siguiendo la polaridad (+/-) correcta.

3 Cierre la tapa del compartimiento de baterías.

Ajustar la hora actual

1 Pulse el botón CLOCK ADJUST (AJUSTAR RELOJ).

Utilice la punta de un bolígrafo u otro objeto pequeño para pulsar el botón.

2 Utilice los botones TIMER SET (+ / -) (AJUSTE TEMPORIZADOR) para ajustar la hora en el reloj.

Botón : Púlselo para hacer avanzar la hora.

Botón : Púlselo para hacer retroceder la hora.

(Cada vez que pulse los botones, el tiempo avanzará/retrocederá en intervalos de 1 minuto; mantenga los botones pulsados para cambiar la hora rápidamente en intervalos de 10 minutos).

3 Pulse de nuevo el botón CLOCK ADJUST (AJUSTAR RELOJ).

Esto completa el ajuste de la hora e inicia el reloj.

Utilizar el mando a distancia

- Para que el mando a distancia funcione correctamente, debe apuntarse hacia el receptor de señal.
- Alcance: aproximadamente 7 metros.
- Cuando el acondicionador de aire reciba correctamente una señal, se escuchará un pitido.
- Si no se escucha ningún pitido, vuelva a pulsar el botón del mando a distancia.

SopORTE para el mando a distancia

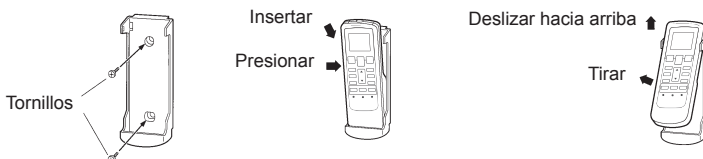

- 1 Instale el soporte.
- 2 Ajuste el mando a distancia.
- 3 Para retirar el mando a distancia (si desea utilizarse manualmente).

⚠ CUIDADO

- Evite que los niños se traguen las baterías por accidente.
- Si no va a utilizar el mando a distancia durante un período de tiempo prolongado, retire las baterías para evitar posibles pérdidas y daños en la unidad.
- Si el líquido de la batería entra en contacto con la piel, los ojos o la boca, lávelos inmediatamente con abundante agua y póngase en contacto con un médico.
- Las baterías agotadas deben retirarse inmediatamente y desecharse correctamente, en un contenedor de recogida específico para baterías o deben entregarse a un centro de reciclaje específico.
- No intente recargar las baterías secas.

No mezcle nunca baterías nuevas con baterías usadas ni baterías de distintos tipos.

Bajo condiciones de uso normales, las baterías deberían durar aproximadamente 1 año. Si el alcance del mando a distancia se reduce considerablemente, sustituya las baterías y pulse el botón RESET (RESTABLECER) con la punta de un bolígrafo u otro objeto pequeño.

FUNCIONAMIENTO

Seleccionar el Modo de Funcionamiento

1 Pulse el botón **START/STOP (INICIO/PARADA)**.

El Indicador OPERATION (FUNCIONAMIENTO) de la unidad interior (verde) se iluminará.

El acondicionador de aire empezará a funcionar.

2 Pulse el botón **MODE (MODO)** para seleccionar el modo deseado.

Cada vez que pulse el botón, el modo cambiará en el orden siguiente.



Unos 3 segundos más tarde, volverá a mostrarse la pantalla entera.

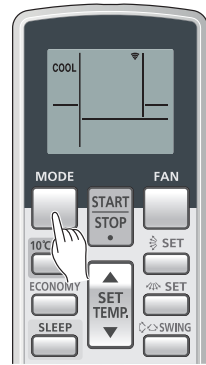

Ejemplo: Si está ajustado en COOL (REFRIGERACIÓN).

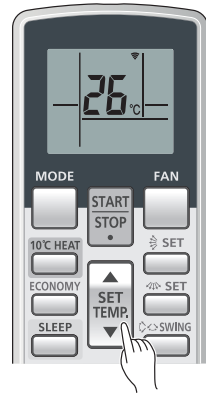

Ejemplo: Si está ajustado en 26 °C.

Ajustar la temperatura de la sala

Pulse el botón **SET TEMP. (AJUSTAR TEMPERATURA)**.

Botón ▲: púselo para subir el ajuste del termostato.

Botón ▼: púselo para disminuir el ajuste del termostato.

● Intervalo de ajuste del termostato:

AUTO	18-30 °C
HEATING (CALEFACCIÓN)	16-30 °C
COOLING/DRY (REFRIGERACIÓN/SECO)	18-30 °C

El termostato no puede utilizarse para ajustar la temperatura de la sala durante el modo FAN (VENTILADOR) (la temperatura no se mostrará en la pantalla del mando a distancia).

Unos 3 segundos más tarde, volverá a mostrarse la pantalla entera.

El ajuste del termostato debe considerarse como un valor estándar, y puede variar un poco de la temperatura real de la habitación.

Ajustar la velocidad del ventilador

Pulse en el botón **FAN (VENTILADOR)**.

Cada vez que pulse el botón, la velocidad del ventilador cambiará en el orden siguiente:



Unos 3 segundos más tarde, volverá a mostrarse la pantalla entera.

Si está ajustado en AUTO:

Calefacción: El ventilador funciona para hacer circular el aire caliente de forma óptima. Sin embargo, el ventilador funcionará a muy baja velocidad cuando la temperatura del aire emitido por la unidad interior sea baja.

Refrigeración: A medida que la temperatura de la habitación se aproxima a la del ajuste del termostato, la velocidad del ventilador disminuye.

Ventilador: El ventilador gira a baja velocidad.

La velocidad del ventilador será muy baja durante el funcionamiento del monitor y al inicio del modo calefacción.

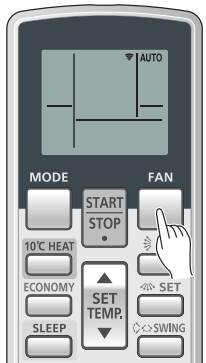

Ejemplo: Si está ajustado en AUTO.

Funcionamiento SUPERSILENCIOSO

Si está ajustado en QUIET (SILENCIOSO):

Se inicia el funcionamiento SUPER QUIET (SUPERSILENCIOSO). El flujo de aire de la unidad interior se reducirá para un funcionamiento más silencioso.

- El funcionamiento SUPER QUIET (SUPERSILENCIOSO) no puede utilizarse durante el modo seco. (Sucede lo mismo cuando el modo seco está seleccionado durante el funcionamiento del modo AUTO).
- Durante el funcionamiento QUIET (SILENCIOSO), el rendimiento de las funciones de calefacción y refrigeración se reducirá ligeramente. Si la sala no se calienta/enfría al utilizar el funcionamiento QUIET (SILENCIOSO), ajuste la velocidad del ventilador del acondicionador de aire.

FUNCIONAMIENTO

Las instrucciones relativas a la calefacción (*) sólo son aplicables al "HEAT & COOL MODEL" (MODELO CALEFACCIÓN Y FRÍO) (Ciclo inverso).

Detener el funcionamiento

Pulse el botón START/STOP (INICIO/PARADA).

El indicador OPERATION (FUNCIONAMIENTO) (verde) se apagará.

Funcionamiento de los modos

AUTO (en el modelo COOLING (REFRIGERACIÓN)):

- Cuando se seleccione por primera vez AUTO (CAMBIO AUTOMÁTICO), el ventilador funcionará a una velocidad muy baja durante unos minutos, mientras la unidad determina las condiciones de la sala y selecciona el modo adecuado.

La temperatura de la sala es superior a la temperatura definida en el ajuste de temperatura → Modo refrigeración o modo seco

La temperatura de la sala se aproxima o es inferior a la temperatura definida → Operación de supervisión

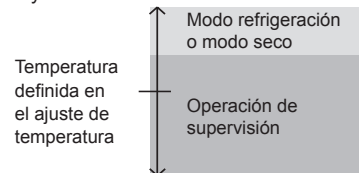

- Cuando la unidad interior haya ajustado la temperatura de la sala próxima a la temperatura ajustada, iniciará la operación de supervisión. En el modo de funcionamiento de supervisión, el ventilador funcionará a baja velocidad. Si la temperatura de la sala cambia posteriormente, la unidad interior volverá a seleccionar el funcionamiento adecuado (refrigeración) para ajustar la temperatura al valor establecido en el ajuste de temperatura.
- Si el modo seleccionado automáticamente por la unidad no es satisfactorio, seleccione un modo de funcionamiento [(COOL, DRY, FAN) (FRÍO, SECO, VENTILADOR)].

AUTO [en el modelo HEAT & COOL (CALEFACCIÓN Y FRÍO) (Ciclo inverso)]:

- Cuando se selecciona AUTO (cambio automático), el acondicionador de aire selecciona el modo de funcionamiento adecuado (refrigeración o calefacción) según la temperatura actual de la sala.
- Cuando se seleccione por primera vez AUTO, el ventilador funcionará a una velocidad muy baja durante unos minutos, mientras la unidad determina las condiciones de la sala y selecciona el modo de funcionamiento adecuado.

La temperatura de la sala es superior a la temperatura definida en el ajuste de temperatura → modo refrigeración o modo seco

La temperatura de la sala se aproxima a la temperatura definida en el ajuste de temperatura → determinado por la temperatura exterior

La temperatura de la sala es inferior a la temperatura definida en el ajuste de temperatura → calefacción

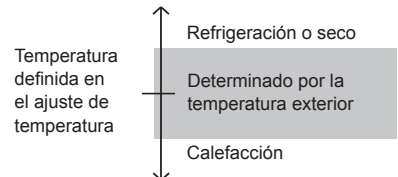

- Cuando el acondicionador de aire haya ajustado la temperatura de la sala para aproximarse al ajuste del termostato, comenzará a supervisar el funcionamiento. En el modo de funcionamiento de supervisión, el ventilador funcionará a baja velocidad. Si la temperatura de la habitación cambia posteriormente, el acondicionador de aire volverá a seleccionar el funcionamiento adecuado (Calefacción, Refrigeración) para ajustar la temperatura al valor establecido con el termostato.
- Si el modo seleccionado automáticamente por la unidad no es satisfactorio, seleccione un modo de funcionamiento [(HEAT, COOL, DRY, FAN) (CALOR, FRÍO, SECO, VENTILADOR)].

CALEFACCIÓN*:

- Utilícelo para calentar la habitación.
- Cuando se seleccione el modo calefacción, el acondicionador de aire funcionará con una velocidad del ventilador muy baja durante entre 3 y 5 minutos, después de lo cual cambiará al ajuste de ventilador seleccionado. Este período de tiempo permite que la unidad interior se caliente, antes de empezar a funcionar a pleno rendimiento.
- Cuando la temperatura de la sala es muy baja, puede formarse escarcha en la unidad exterior y por lo tanto su rendimiento puede disminuir. Para eliminar esta escarcha, la unidad iniciará automáticamente el ciclo de descongelación cada cierto tiempo. Durante la operación de descongelación automática, el piloto indicador OPERATION (FUNCIONAMIENTO) parpadeará y la operación de calefacción se interrumpirá.
- Después de que se inicie la operación de calefacción, transcurrirá algún tiempo antes de que la sala se caliente.

REFRIGERACIÓN:

- Utilícelo para refrigerar la sala.
- Utilícelo para conseguir un efecto de refrigeración suave a la vez que deshumidifica la sala.
- No es posible calentar la sala durante el modo seco.
- Durante el modo seco, la unidad funciona a menor velocidad; para poder ajustar la humedad de la sala, el ventilador de la unidad interior puede detenerse de vez en cuando. Además, el ventilador puede funcionar a muy baja velocidad al ajustar la humedad de la sala.
- La velocidad del ventilador no puede cambiarse manualmente si el modo seco está seleccionado.

VENTILADOR:

- Utilícelo para hacer circular el aire por la sala.

Durante el modo Heating (Calefacción):

Ajuste el termostato a una temperatura superior a la temperatura actual de la sala. El modo Heating (Calefacción) no funcionará si el termostato está ajustado en un valor inferior a la temperatura real de la sala.

Durante el modo Cooling/Dry (Refrigeración/Seco):

Ajuste el termostato a una temperatura inferior a la temperatura actual de la sala. Los modos Cooling (Refrigeración) y Dry (Seco) no funcionarán si el termostato está ajustado en un valor superior a la temperatura real de la sala (en el modo Cooling (Refrigeración), solo funcionará el ventilador).

Durante el modo Fan (Ventilador):

No puede utilizar la unidad para calentar o refrigerar la sala.

FUNCIONAMIENTO DEL TEMPORIZADOR

Antes de utilizar la función de temporizador, asegúrese de que la hora del mando a distancia sea la correcta (ver pág. 6). Si la unidad interior está conectada a un mando a distancia con cable, el mando a distancia inalámbrico no podrá utilizarse para establecer la hora.

Utilizar el Temporizador ON (ACTIVACIÓN) y el Temporizador OFF (DESACTIVACIÓN)

1 Pulse el botón START/STOP (INICIO/PARADA) (si la unidad ya está funcionando, continúe en el paso 2).
El Indicador OPERATION (FUNCIONAMIENTO) de la unidad interior (verde) se iluminará.

2 Pulse el botón TIMER MODE (MODO TEMPORIZADOR) para seleccionar la operación de temporizador ON (ACTIVACIÓN) o temporizador OFF (DESACTIVACIÓN).

Cada vez que pulse el botón, la función del temporizador cambia en el orden siguiente:

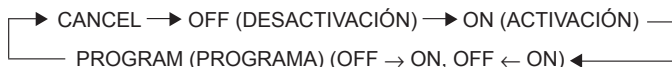

Se iluminará el piloto indicador naranja del temporizador (TIMER) de la unidad interior.

3 Utilice los botones TIMER SET (AJUSTE TEMPORIZADOR) para establecer la hora de ON (ACTIVACIÓN) u OFF (DESACTIVACIÓN).
Ajuste la hora mientras el indicador de la hora parpadea (parpadeará durante unos 5 segundos).

Botón : púlselo para hacer avanzar la hora.

Botón : púlselo para hacer retroceder la hora.

Unos 5 segundos más tarde, volverá a mostrarse la pantalla entera.

Para cancelar el temporizador

Utilice el botón TIMER MODE (MODO TEMPORIZADOR) para seleccionar "CANCEL" (CANCELAR).

El acondicionador de aire regresará a su modo normal de funcionamiento.

Para cambiar los ajustes del temporizador

Realice los pasos 2 y 3.

Detener el funcionamiento del acondicionador de aire cuando el temporizador está activo

Pulse el botón de START/STOP (INICIO/PARADA).

Cambiar las condiciones de funcionamiento

Si desea cambiar las condiciones de funcionamiento (modo, velocidad del ventilador, ajuste del termostato, modo QUIET (SILENCIOSO)) después de definir al ajuste del temporizador, espere hasta que vuelva a mostrarse la pantalla completa y, a continuación, pulse los botones correspondientes para cambiar la condición de funcionamiento.

Para utilizar el Temporizador de programa

1 Pulse el botón START/STOP (INICIO/PARADA) (si la unidad ya está funcionando, continúe en el paso 2).
El Indicador OPERATION (FUNCIONAMIENTO) de la unidad interior (verde) se iluminará.

2 Seleccionar la hora deseada para el temporizador ON (ACTIVACIÓN) y el temporizador OFF (DESACTIVACIÓN).
Para ajustar el modo y la hora que desea, consulte la sección "Utilizar el Temporizador ON (ACTIVACIÓN) y el Temporizador OFF (DESACTIVACIÓN)".
Unos 3 segundos más tarde, volverá a mostrarse la pantalla entera.
Se iluminará el piloto indicador naranja del temporizador (TIMER) de la unidad interior.

3 Pulse el botón TIMER MODE (MODO TEMPORIZADOR) para seleccionar el funcionamiento del temporizador PROGRAM (PROGRAMA) (se visualizará OFF (DESACTIVAR) -> ON (ACTIVAR) o OFF (DESACTIVAR) -< ON (ACTIVAR)).

La pantalla mostrará "OFF timer" y "ON timer" de forma alterna y, a continuación, cambiará para mostrar el ajuste de hora de la operación que tendrá lugar en primer lugar.

- El temporizador de programa empezará a funcionar. (Si ha seleccionado que funcione primero el temporizador de activación, la unidad dejará de funcionar en este punto).

Unos 5 segundos más tarde, volverá a mostrarse la pantalla entera.

Para cancelar el temporizador

Utilice el botón TIMER MODE (MODO TEMPORIZADOR) para seleccionar "CANCEL" (CANCELAR).

El acondicionador de aire regresará a su modo normal de funcionamiento.

Para cambiar los ajustes del temporizador

1. Siga las instrucciones de la sección "Utilizar el Temporizador ON (ACTIVACIÓN) y el Temporizador OFF (DESACTIVACIÓN)" para seleccionar el ajuste de temporizador que desea modificar.
2. Pulse el botón TIMER MODE (MODO TEMPORIZADOR) para seleccionar OFF (DESACTIVACIÓN) -> ON (ACTIVACIÓN) u ON (ACTIVACIÓN) -< OFF (DESACTIVACIÓN).

Detener el funcionamiento del acondicionador de aire cuando el temporizador está activo

Pulse el botón START/STOP (INICIO/PARADA)

Cambiar las condiciones de funcionamiento

Si desea cambiar las condiciones de funcionamiento (modo, velocidad del ventilador, ajuste del termostato, modo QUIET (SILENCIOSO)) después de definir al ajuste del temporizador, espere hasta que vuelva a mostrarse la pantalla completa y, a continuación, pulse los botones correspondientes para cambiar la condición de funcionamiento.

Acerca del Temporizador de programa

- El temporizador de programa le permite integrar las funciones OFF (DESACTIVACIÓN) y ON (ACTIVACIÓN) del temporizador en una sola secuencia. La secuencia puede suponer 1 transición de temporizador OFF (DESACTIVACIÓN) a temporizador ON (ACTIVACIÓN), o de temporizador ON (ACTIVACIÓN) a temporizador OFF (DESACTIVACIÓN), dentro de un periodo de 24 horas.
- La primera función de temporizador que tendrá lugar será la más cercana a la hora actual. El orden de funcionamiento se indica mediante la flecha en la pantalla del mando a distancia OFF (DESACTIVACIÓN) -> ON (ACTIVACIÓN) u ON (ACTIVACIÓN) -< OFF (DESACTIVACIÓN).
- Un ejemplo del uso del temporizador de programa podría ser establecer la parada automática [temporizador OFF (DESACTIVACIÓN)] del acondicionador de aire después de irse a dormir y el inicio automático [temporizador ON (ACTIVACIÓN)] por la mañana, antes de levantarse.

FUNCIONAMIENTO DEL TEMPORIZADOR SLEEP (REPOSO)

A diferencia de otras funciones de temporizador, el temporizador SLEEP (REPOSO) se utiliza para ajustar el tiempo transcurrido hasta que el acondicionador de aire se para.

Si la unidad interior está conectada a un mando a distancia con cable, el mando a distancia inalámbrico no podrá utilizarse para ajustar el temporizador de reposo.

Utilizar el Temporizador SLEEP (REPOSO)

Con el acondicionador de aire en marcha o parado, pulse el botón SLEEP (REPOSO).

El piloto indicador OPERATION (FUNCIONAMIENTO) (verde) y el del TIMER (TEMPORIZADOR) (naranja) de la unidad interior se iluminan.

Para cambiar los ajustes del temporizador

Pulse de nuevo el botón SLEEP (REPOSO) y ajuste la hora utilizando los botones TIMER SET (AJUSTAR TEMPORIZADOR) (\oplus / \ominus).

Botón \oplus : púselo para hacer avanzar la hora.

Botón \ominus : púselo para hacer retroceder la hora.

Unos 5 segundos más tarde, volverá a mostrarse la pantalla entera.

Acerca del Temporizador SLEEP (REPOSO)

Para evitar un calentamiento o enfriamiento excesivo durante el reposo, el botón de la función SLEEP (REPOSO) modifica automáticamente el ajuste del termostato en función del ajuste del tiempo realizado. Cuando se ha sobrepasado la hora seleccionada, el acondicionador de aire se detiene por completo.

Durante la operación de calefacción:

Cuando se ajusta el temporizador SLEEP (REPOSO), el ajuste del termostato se baja automáticamente 1 °C cada 30 minutos. Cuando el ajuste del termostato ha bajado un total de 4 °C, dicho ajuste se mantiene hasta que se ha sobrepasado la hora, momento en el que el acondicionador de aire se para automáticamente.

Ajuste del temporizador SLEEP (REPOSO)

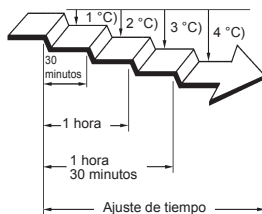

Durante el funcionamiento de refrigeración/seco:

Cuando se ha ajustado la hora del temporizador SLEEP (REPOSO), el ajuste del termostato aumenta automáticamente 1 °C cada hora. Cuando el ajuste del termostato ha subido un total de 2 °C, dicho ajuste se mantiene hasta que se ha sobrepasado la hora, momento en el que el acondicionador de aire se para automáticamente.

Ajuste del temporizador SLEEP (REPOSO)

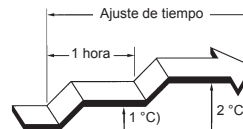

FUNCIONAMIENTO MANUAL AUTO

Realice la operación MANUAL AUTO si ha perdido el mando a distancia o si éste no funciona de forma correcta.

Cómo controlar la unidad interior sin el mando a distancia

Pulse el botón MANUAL AUTO de la unidad interior durante más de 3 segundos y menos de 10.

Para detener el funcionamiento, pulse otra vez el botón MANUAL AUTO.

- Cuando al acondicionador de aire se haga funcionar mediante los controles de la unidad interior, funcionará en el mismo modo que el modo AUTO que se seleccionó en el mando a distancia.
- La velocidad del ventilador se ajustará en "AUTO" y el ajuste del termostato estará en el valor estándar. (24 °C)

AJUSTAR LA DIRECCIÓN DE LA CIRCULACIÓN DE AIRE

Las instrucciones relativas a la calefacción (*) sólo son aplicables al "HEAT & COOL MODEL" (MODELO CALEFACCIÓN Y FRÍO) (Ciclo inverso).

- Ajuste la dirección arriba, abajo, izquierda y derecha del aire con los botones SET (AJUSTAR) del mando a distancia.
- Utilice los botones SET (AJUSTAR) una vez la unidad interior haya empezado a funcionar y las lamas de dirección del flujo de aire ya no se muevan.

Ajuste de la dirección vertical del flujo de aire

Pulse en el botón SET (AJUSTAR) (Vertical).

Cada vez que se pulsa el botón, la dirección del aire cambia de la forma siguiente:

① ↔ ② ↔ ③ ↔ ④ ↔ ⑤

Tipos de ajuste de la dirección del flujo de aire:

①, ②, ③ : Durante los modos refrigeración/seco

①, ②, ③, ④, ⑤ : Durante el modo calefacción*

La pantalla del mando a distancia no cambia.

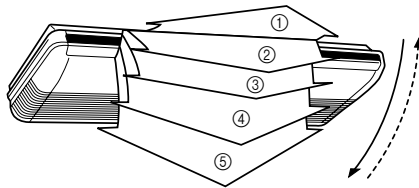

- Use los ajustes de la dirección del aire dentro de los rangos indicados a continuación.
- La dirección del flujo de aire vertical se ajusta automáticamente tal como se indica a continuación, en función del tipo de operación que se haya seleccionado.
Flujo horizontal ① : Durante el modo de refrigeración/seco
Flujo hacia abajo ⑤ : Durante el modo de calefacción*
- En el funcionamiento en modo AUTO, en los primeros minutos después de iniciarse el funcionamiento, el flujo de aire será horizontal ①; durante este período, no podrá ajustarse la dirección del flujo de aire.

Ajuste de la dirección horizontal del aire

Pulse en el botón SET (AJUSTAR) (Horizontal).

Cada vez que se pulsa el botón, la dirección del aire cambia de la forma siguiente:

① ↔ ② ↔ ③ ↔ ④ ↔ ⑤

La pantalla del mando a distancia no cambia.

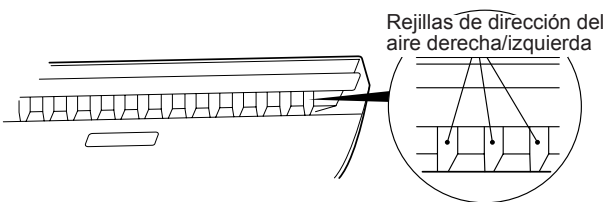

- Use los ajustes de la dirección del aire dentro de los rangos indicados a continuación.

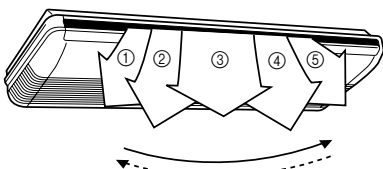

⚠ PELIGRO

No coloque nunca los dedos ni objetos extraños dentro de los orificios de salida, puesto que en su interior hay un ventilador que gira a gran velocidad y que podría ocasionar lesiones corporales.

- Intentar mover hacia arriba/abajo las lamas deflectoras de dirección de aire o las rejillas de dirección izquierda/derecha de forma manual puede provocar un funcionamiento incorrecto; si esto sucediera, pare la unidad y vuelva a ponerla en marcha. Las rejillas deberían empezar a moverse correctamente de nuevo.
- Cuando use los modos refrigeración y seco, no ajuste las lamas deflectoras de dirección de aire arriba/abajo en el rango de calefacción (④ - ⑤) durante periodos de tiempo prolongados, ya que podría condensarse vapor de agua cerca de las rejillas de salida y caerían gotas de agua desde el acondicionador de aire. En los modos refrigeración y seco, si deja más de 30 minutos las rejillas de dirección del flujo de aire en el rango de calefacción, regresarán automáticamente a la posición ③.
- Si en la sala en la que se regula la dirección del aire y la temperatura hay bebés, niños, gente mayor o enfermos, deberá realizar los ajustes con cautela.

FUNCIONAMIENTO SWING (VAIVÉN)

Inicie el funcionamiento del acondicionador de aire antes de realizar este procedimiento.

Para seleccionar el funcionamiento SWING (VAIVÉN)

Presione el botón SWING (VAIVÉN).

Cada vez que pulse el botón SWING (VAIVÉN), la operación de oscilación cambiará en el orden siguiente.

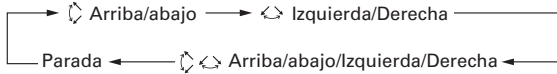

Para detener el funcionamiento de SWING (VAIVÉN)

Pulse el botón SWING (VAIVÉN) y seleccione STOP (PARADA).

La dirección del flujo de aire regresará al ajuste anterior.

Acerca de la operación SWING (VAIVÉN)

- Para seleccionar oscilación arriba/abajo

Tipo de funcionamiento	Rango de oscilación
Frío/Seco	① a ④
Calefacción	③ a ⑤
Ventilador	① a ⑤

El funcionamiento en modo SWING (VAIVÉN) puede detenerse temporalmente si el ventilador del acondicionador de aire no funciona, o si funciona a una velocidad muy baja.

- Para seleccionar oscilación izquierda/derecha

Tipo de funcionamiento	Rango de oscilación
Frío/Seco	① a ⑤ (rango completo)
Calefacción	① a ⑤ (rango completo)
Ventilador	① a ⑤ (rango completo)

El funcionamiento en modo SWING (VAIVÉN) puede detenerse temporalmente si el ventilador del acondicionador de aire no funciona, o si funciona a una velocidad muy baja.

FUNCIONAMIENTO ECONÓMICO

Inicie el funcionamiento del acondicionador de aire antes de realizar este procedimiento.

Para utilizar el funcionamiento ECONOMY (ECONÓMICO)

Pulse el botón ECONOMY (MODO ECONÓMICO).

El piloto indicador ECONOMY (ECONÓMICO) (verde) se iluminará. Empieza el funcionamiento ECONOMY (MODO ECONÓMICO).

Para detener el funcionamiento económico

Pulse otra vez el botón ECONOMY (MODO ECONÓMICO).

El indicador ECONOMY (ECONÓMICO) (verde) se apagará. Se iniciará el funcionamiento normal.

Acerca del funcionamiento económico

Al máximo rendimiento, el funcionamiento ECONOMY (ECONÓMICO) supone aproximadamente el 70 % del funcionamiento normal del acondicionador de aire para refrigeración y calefacción.

- Si la sala no queda bien refrigerada (o calefactada) durante el funcionamiento en modo ECONOMY (ECONÓMICO), seleccione el modo de funcionamiento normal.
- Durante el período de supervisión en el modo AUTO, el funcionamiento del acondicionador de aire no cambiará al modo ECONOMY (ECONÓMICO) si ha seleccionado el funcionamiento en modo ECONOMY (ECONÓMICO) pulsando el botón del modo ECONOMY (ECONÓMICO).
- Con el modo ECONOMY (ECONÓMICO), la temperatura de la habitación será algo más elevada que la temperatura ajustada en el modo de refrigeración y más baja que la ajustada en el modo de calefacción. Por lo tanto, el modo ECONOMY (ECONÓMICO) permite ahorrar más energía que cualquier otro modo normal.



FUNCIONAMIENTO A 10 °C

Utilizar el Funcionamiento 10 °C HEAT (CALEFACCIÓN A 10 °C)

Pulse el botón 10 °C HEAT (CALEFACCIÓN A 10 °C).

Se apagará el piloto indicador OPERATION (FUNCIONAMIENTO) (verde) y se encenderá el piloto indicador del modo ECONOMY (ECONÓMICO) (verde).

Mientras el funcionamiento a 10 °C esté en marcha, solo podrá usar las siguientes operaciones.

-   SWING (VAIVÉN)

Para detener el Funcionamiento 10 °C HEAT (CALEFACCIÓN A 10 °C)

Pulse el botón START/STOP (INICIO/PARADA).

A continuación se detendrá el funcionamiento y se apagará el piloto indicador del modo ECONOMY (ECONÓMICO) (verde).

Acerca del Funcionamiento 10 °C HEAT (CALEFACCIÓN A 10 °C)

- El modo calefacción no funcionará si la temperatura de la sala es lo suficientemente alta.
- La temperatura de la sala se puede mantener a 10 °C pulsando el botón 10 °C HEAT (CALEFACCIÓN A 10 °C), para evitar que descienda demasiado.

SELECCIONAR EL CÓDIGO DE SEÑAL DEL MANDO A DISTANCIA

Si ha instalado 2 o más acondicionadores de aire en una sala y el mando a distancia no controla el acondicionador de aire que desea, cambie el código de señal del mando a distancia de modo que únicamente controle el acondicionador de aire deseado (4 selecciones posibles).

Si ha instalado dos o más acondicionares de aire en una sala, póngase en contacto con su distribuidor para definir los códigos de señal de cada acondicionador de aire.

Selección del código de señal del mando a distancia

Siga los pasos que se describen a continuación para seleccionar el código de señal de la unidad del mando a distancia. (Tenga en cuenta que el acondicionador de aire no podrá recibir ningún código de señal si éste no se ha definido en el acondicionador de aire).

- 1** Pulse el botón START/STOP (INICIO/PARADA) hasta que el reloj se visualice en la pantalla del mando a distancia.
- 2** Pulse el botón MODE (MODO) durante como mínimo cinco segundos para visualizar el código de señal actual (establecido inicialmente en **A**).
- 3** Pulse los botones (**▲** / **▼**) para cambiar el código de señal entre **A** → **B** → **C** → **D**. Este código debe ser el mismo que el código de señal del acondicionador de aire.
- 4** Vuelva a pulsar el botón MODE (MODO) para volver a visualizar el reloj. El código de señal cambiará.

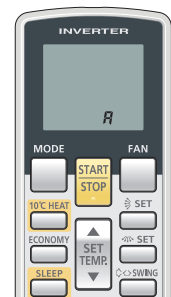

- Si no se pulsa ningún botón durante los 30 segundos siguientes a la visualización del código de señal, el sistema volverá a la visualización del reloj original. En este caso, vuelva a empezar desde el paso 1.
- El código de señal del acondicionador de aire se ajusta en "A" en fábrica. Para cambiar el código de señal, póngase en contacto con su distribuidor.
- El mando a distancia recupera el código de señal "A" al sustituir las baterías de la unidad. Si utiliza un código de señal distinto al código de señal "A", restablézcalo después de sustituir las baterías.
Si no conoce el código de señal del acondicionador de aire, pruebe con cada uno de los códigos de señal (**A** → **B** → **C** → **D**) hasta que encuentre el código que le permita utilizar el acondicionador de aire.

LIMPIEZA Y MANTENIMIENTO



PRECAUCIÓN

- Antes de limpiar el acondicionador de aire, asegúrese de apagarlo y desconectar el cable de alimentación.
- Desconecte el disyuntor eléctrico.

- Si la unidad se utiliza durante largos períodos de tiempo, puede acumularse suciedad en su interior, lo que reducirá sus prestaciones. Aconsejamos que haga revisar la unidad de forma regular además de llevar a cabo las operaciones de limpieza y mantenimiento que usted mismo pueda realizar. Para más información, consulte con el personal de mantenimiento autorizado.
- Cuando limpie la carcasa de la unidad, no use agua a una temperatura superior a los 40 °C ni detergentes abrasivos o agentes volátiles como benceno o disolventes.
- No aplique insecticidas líquidos ni lacas para el cabello sobre la carcasa de la unidad.
- Si la unidad no va a funcionar durante un mes o un periodo de tiempo más prolongado, asegúrese antes de permitir que las partes interiores de la unidad se sequen completamente haciendo funcionar la unidad en el modo de ventilador durante medio día.

Limpiar el filtro del aire

1. Tire de los filtros del aire hacia arriba para extraerlos.

Retire los filtros del aire levantando el mango a la vez que tira de él hacia usted.

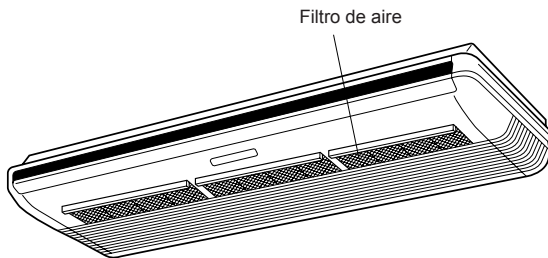

2. Limpie los filtros del aire.

Elimine el polvo de los filtros del aire aspirándolos o lavándolos. Después de lavarlos, deje que se sequen completamente en una zona protegida de la luz solar.

3. Vuelva a instalar los filtros del aire en la rejilla de entrada.

Los filtros del aire se encajan en el interior de la rejilla de entrada.

- Se puede limpiar el polvo del filtro con ayuda de un aspirador, o lavando el filtro con una solución de agua caliente y detergente suave. Si lava el filtro, asegúrese de secarlo por completo en un lugar sombreado antes de instalarlo de nuevo.
- Si deja que el polvo se acumule en el filtro del aire, se reducirá el flujo de aire y la eficiencia y aumentará el ruido.

Restablecimiento del filtro (la lámpara indicadora de ECONOMY (MODO ECONÓMICO) parpadea/un ajuste especial)

- Se puede utilizar si se configura correctamente durante la instalación.
Si utiliza esta función, consulte con el personal de mantenimiento autorizado.
- Se ilumina cuando los filtros del aire deben limpiarse.
Tras apagar el aparato, pulse el botón MANUAL AUTO de la unidad interior durante 2 segundos.

RESOLUCIÓN DE PROBLEMAS

Las instrucciones relativas a la calefacción (*) sólo son aplicables al "HEAT & COOL MODEL" (MODELO CALEFACCIÓN Y FRÍO) (Ciclo inverso).

ADVERTENCIA

Si se produce un funcionamiento incorrecto (olor a quemado, etc.), detenga el funcionamiento inmediatamente, desconecte el cable de alimentación o desactive el disyuntor y consulte con el personal de mantenimiento autorizado.

Si solo desactiva el conmutador de alimentación de la unidad, la unidad no se desconectará completamente de la alimentación. Asegúrese siempre de desconectar el cable de alimentación eléctrica o desactivar el disyuntor, para garantizar que la unidad no recibe electricidad.

Antes de solicitar servicio técnico, efectúe las comprobaciones siguientes:

	Síntoma	Problema	Consultar página
NORMAL FUNCIÓN	No funciona inmediatamente:	<ul style="list-style-type: none"> ● Si la unidad interior se detiene y se vuelve a poner en marcha de inmediato, el compresor no funcionará durante, aproximadamente, 3 minutos, para evitar que salten los fusibles. ● Siempre que se desconecte el cable de alimentación eléctrica y vuelva a conectarse a la toma de corriente, el circuito de protección funcionará durante unos 3 minutos, evitando, así, que la unidad funcione durante este periodo de tiempo. 	—
	Se oyen ruidos:	<ul style="list-style-type: none"> ● Durante el funcionamiento o inmediatamente después de detener la unidad, es posible que se oiga el ruido de agua fluyendo por las tuberías del acondicionador de aire. Puede percibirse mucho ruido durante los 2 ó 3 minutos posteriores al inicio del funcionamiento (sonido del refrigerante fluyendo). ● Durante el funcionamiento, es posible que se oiga un ligero chirrido. Está producido por una pequeña expansión y contracción del panel frontal a causa de los cambios de temperatura. 	—
		*● Durante la operación de calefacción, es posible que se oiga un chisporroteo ocasional. Este sonido lo produce la operación de descongelación automática.	16
	Olores:	<ul style="list-style-type: none"> ● Es posible que la unidad interior emita algo de olor. Se trata de los olores de la sala (madera, tabaco, etc.) que han penetrado en el acondicionador de aire. 	—
	Se emite vaho o vapor:	<ul style="list-style-type: none"> ● Durante la operación de refrigeración o seco, es posible que se perciba algo de vapor procedente de la unidad interior. Esto lo produce el enfriamiento repentino del aire de la sala a causa del aire frío emitido por el acondicionador de aire, que provoca condensación y neblina. 	—
		*● Durante la operación de calefacción, es posible que se detenga el ventilador de la unidad exterior, y que la unidad emita vapor. Esto es debido a la operación de descongelación automática.	16
	El flujo de aire es débil o se detiene:	*● Al iniciar la operación de calefacción, la velocidad del ventilador es temporalmente muy lenta, para permitir que las partes internas se calienten.	—
		*● Durante la operación de calefacción, si la temperatura de la sala supera el ajuste del termostato, la unidad exterior se detendrá, y el ventilador de la unidad interior funcionará a una velocidad muy lenta. Si desea calentar más la sala, ajuste el termostato a una temperatura superior.	—
		*● Durante el funcionamiento de la calefacción, la unidad se detendrá temporalmente (máx. 15 minutos) mientras funciona el modo de descongelación automática. Durante la operación de descongelación automática, el piloto indicador OPERATION (FUNCIONAMIENTO) parpadeará.	16
		● Es posible que el ventilador funcione a una velocidad muy lenta durante la operación de secado o cuando la unidad esté supervisando la temperatura de la sala.	—
● Durante el funcionamiento SUPER QUIET (SUPERSILENCIOSO), el ventilador funciona a muy baja velocidad.		—	
● En el modo de funcionamiento de supervisión AUTO, el ventilador funcionará a muy baja velocidad.		—	
Sale agua de la unidad exterior:	*● Durante el funcionamiento de la calefacción, es posible que salga agua de la unidad exterior a causa de la operación de descongelación automática.	16	
El piloto indicador del modo ECONOMY (ECONÓMICO) parpadea:	● Limpie el filtro. Después, apague el piloto indicador del modo ECONOMY (ECONÓMICO).	14	

RESOLUCIÓN DE PROBLEMAS

	Síntoma	Problema	Consultar página
COMPROBAR UNA VEZ MÁS	No funciona:	<ul style="list-style-type: none"> ● ¿Se ha desactivado el disyuntor de circuitos? ● ¿Se ha producido un corte de corriente? ● ¿Se ha fundido un fusible, o se ha disparado un disyuntor? 	—
	Refrigeración (o calefacción) insuficiente:	<ul style="list-style-type: none"> ● ¿Funciona el temporizador? 	9 a 10
		<ul style="list-style-type: none"> ● ¿El filtro del aire está sucio? ● ¿Están bloqueados la rejilla de entrada o el orificio de salida del acondicionador de aire? ● ¿Ha ajustado correctamente los ajustes de temperatura de la habitación (termostato)? ● ¿Está abierta alguna ventana o puerta? ● En el caso de la operación de refrigeración, ¿hay alguna ventana que deje pasar la luz directa del sol? (Cierre las cortinas.) ● En el caso de la operación de refrigeración, ¿hay aparatos que generen calor, ordenadores o demasiada gente en la habitación? 	—
	La unidad funciona en un modo distinto al que se estableció en el mando a distancia:	<ul style="list-style-type: none"> ● ¿La unidad está ajustada para el funcionamiento QUIET (SILENCIOSO)? 	—
		<ul style="list-style-type: none"> ● ¿Se han agotado las baterías del mando a distancia? ● ¿Las baterías del mando a distancia se han cargado correctamente? 	6

Si el problema persiste tras estas comprobaciones, si detecta olor a quemado, o si el indicador OPERATION (FUNCIONAMIENTO) y el indicador TIMER (TEMPORIZADOR) parpadean y el indicador ECONOMY (ECONÓMICO) parpadea rápidamente, detenga la unidad de inmediato, desactive el circuito eléctrico y consulte al personal de mantenimiento autorizado.

CONSEJOS DE FUNCIONAMIENTO

Las instrucciones relativas a la calefacción (*) sólo son aplicables al "HEAT & COOL MODEL (MODELO CALEFACCIÓN Y FRÍO)" (Ciclo inverso).

Rendimiento de calefacción*

- Este acondicionador de aire funciona según el principio de bomba de calor, absorbiendo el calor del aire exterior y transfiriéndolo al interior. Como resultado, el rendimiento se ve reducido a medida que baja la temperatura del aire exterior. Si cree que el rendimiento de la calefacción es insuficiente, le recomendamos utilizar este acondicionador de aire junto con otro tipo de dispositivo de calefacción.
- Los acondicionadores de aire con bomba de calor calientan la sala haciendo recircular el aire por toda la habitación, con lo cual es necesario algo de tiempo para que ésta se caliente, después de activar el acondicionador de aire.

Cuando tanto la temperatura exterior como la interior son elevadas.*

En el modo calefacción, cuando tanto la temperatura exterior como la interior son elevadas, el ventilador de la unidad exterior se detendrá de vez en cuando.

Descongelación Automática controlada por Microordenador*

- Al utilizar el modo calefacción cuando la temperatura exterior es baja y hay mucha humedad, puede formarse escarcha en la unidad exterior, provocando un bajo rendimiento. Para evitar esta disminución del rendimiento, esta unidad está equipada con una función de descongelación automática controlada por un microordenador. Si se forma escarcha, el acondicionador de aire se detiene temporalmente, y se pone en funcionamiento el circuito de descongelación brevemente (entre 4 y 15 minutos). Durante la operación de descongelación automática, el indicador OPERATION (FUNCIONAMIENTO) (verde) parpadeará.
- Una vez que se detenga la calefacción, si se forma escarcha en la unidad exterior, la unidad comenzará a funcionar en el modo de descongelación automática. En este momento, la unidad exterior se detendrá automáticamente después de funcionar durante unos minutos.

Enfriamiento en entorno frío*

Cuando la temperatura exterior desciende, el ventilador de la unidad exterior puede cambiar a velocidad lenta.

Inicio caliente (para calefacción)*

La unidad interior evita las corrientes de aire frío cuando se inicia la operación de calefacción.

El ventilador de la unidad interior no funcionará o lo hará a una velocidad muy lenta hasta que el intercambiador de calor alcance la temperatura establecida.

CONSEJOS DE FUNCIONAMIENTO

Se requiere la opción del mando a distancia con cable para utilizar la siguiente función (**).

****Mandos a distancia duales (opcional)**

Se puede añadir un mando a distancia adicional hasta un máximo de 2 mandos a distancia. Cualquiera de los dos mandos a distancia puede controlar el acondicionador de aire. Sin embargo, las funciones del temporizador no se pueden utilizar en la unidad secundaria.

****Control de grupo**

1 control remoto puede controlar hasta 16 acondicionadores de aire. Todos los acondicionadores de aire funcionarán bajo los mismos ajustes.

Las instrucciones relativas a la calefacción (*) sólo son aplicables al “HEAT & COOL MODEL (MODELO CALEFACCIÓN Y FRÍO)” (Ciclo inverso).

Puesta en marcha AUTOMÁTICA

En caso de corte de corriente

- Si se interrumpiera la alimentación eléctrica debido a un corte en el suministro, el acondicionador de aire reiniciará el funcionamiento en el modo seleccionado anteriormente cuando se reanude el suministro.
- Si se produce un corte de alimentación durante el funcionamiento del TIMER (TEMPORIZADOR), este se reiniciará y la unidad interior iniciará (o detendrá) el funcionamiento en el nuevo ajuste de tiempo. En este caso, el piloto indicador del TIMER (TEMPORIZADOR) (naranja) parpadeará.
- El uso de otros dispositivos eléctricos (máquina de afeitar eléctrica, etc.) o el uso cercano de un transmisor de radio inalámbrico puede provocar un funcionamiento anómalo del acondicionador de aire. En este caso, desconecte temporalmente la alimentación, vuelva a conectarla y, a continuación, utilice el mando a distancia para reanudar el funcionamiento.

Aviso

- *● Durante el uso del modo calefacción, la unidad exterior iniciará de vez en cuando la operación de descongelación, durante breves periodos de tiempo. Durante la operación de descongelación, si el usuario vuelve a ajustar la unidad interior para la calefacción, el modo de descongelación continuará y la operación de calefacción se iniciará después de completarse la descongelación, con lo cual será necesario algo de tiempo antes de que se emita aire caliente.
- *● Durante el uso del modo calefacción, la parte superior de la unidad interior puede calentarse, debido al líquido refrigerante que circula por la misma, incluso cuando está detenida; no se trata de un funcionamiento anómalo.