

AIR CONDITIONER
**CEILING SUSPENSION
TYPE**

**OPERATING MANUAL
BEDIENUNGSANLEITUNG
MODE D'EMPLOI
MANUAL DE FUNCIONAMIENTO
MANUALE DI ISTRUZIONI
ΕΓΧΕΙΡΙΔΙΟ ΛΕΙΤΟΥΡΓΙΑΣ
MANUAL DE FUNCIONAMENTO
РУКОВОДСТВО ПО ЭКСПЛУАТАЦИИ
KULLANIM KİTABI
使用説明書**

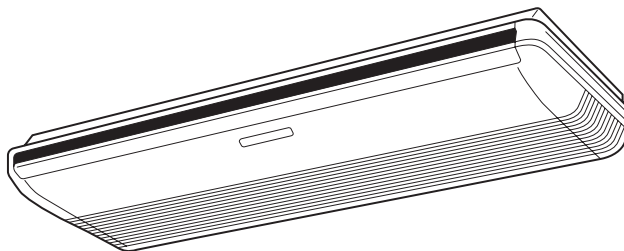

**KEEP THIS MANUAL FOR FUTURE REFERENCE
BEWAHREN SIE DIESES HANDBUCH ZUM SPÄTEREN NACHSCHLAGEN AUF
CONSERVEZ CE MANUEL POUR RÉFÉRENCE ULTÉRIEURE
CONSERVE ESTE MANUAL PARA SU FUTURA CONSULTA
CONSERVARE IL PRESENTE MANUALE PER FUTURE CONSULTAZIONI
ΦΥΛΑΞΤΕ ΤΟ ΕΓΧΕΙΡΙΔΙΟ ΓΙΑ ΜΕΛΛΟΝΤΙΚΗ ΑΝΑΦΟΡΑ
GUARDE ESTE MANUAL PARA REFERÊNCIA FUTURA
РУКОВОДСТВО ДЛЯ СПРАВОК В БУДУЩЕМ
BU KILAVUZU, DAHA SONRA BAŞVURMAK ÜZERE SAKLAYIN
請保存本說明書以供日後參考**

PART No. 9374379736

English

Deutsch

Français

Español

Italiano

Ελληνικά

Português

Русский

Türkçe



中國語

ÍNDICE

PRECAUÇÕES DE SEGURANÇA.....	2	REGULAÇÃO DA DIRECÇÃO DA CIRCULAÇÃO DO AR... 11	
CARACTERÍSTICAS E FUNÇÕES.....	3	MODO DE FUNCIONAMENTO "LEQUE"..... 12	
NOME DAS PEÇAS.....	4	MODO DE FUNCIONAMENTO ECONOMY (POUPANÇA DE ENERGIA)..... 12	
PREPARAÇÃO.....	6	MODO DE FUNCIONAMENTO 10 °C HEAT (AQUECIMENTO A 10 °C) 13	
FUNCIONAMENTO.....	7	SELECÇÃO DO CÓDIGO DO SINAL DO CONTROLO REMOTO 13	
FUNCIONAMENTO DO TEMPORIZADOR	9	LIMPEZA E CUIDADOS	14
FUNCIONAMENTO DO TEMPORIZADOR SLEEP (REPOUSO)	10	DETECÇÃO E RESOLUÇÃO DE PROBLEMAS ...	15
MODO DE FUNCIONAMENTO MANUAL AUTO (AUTO MANUAL)	10	SUGESTÕES DE UTILIZAÇÃO	16

PRECAUÇÕES DE SEGURANÇA

- Antes de utilizar o aparelho, leia atentamente estas "PRECAUÇÕES DE SEGURANÇA" e utilize-o do modo correcto.
- As instruções desta secção relacionam-se todas com a segurança; certifique-se de que mantém as condições de funcionamento seguro.
- Nestas instruções, "PERIGO", "AVISO" e "ATENÇÃO" têm os seguintes significados:

 PERIGO	Este símbolo indica procedimentos que, se incorrectamente realizados, poderão, muito provavelmente, resultar em morte ou ferimentos graves para o utilizador ou para os técnicos de assistência.
 AVISO	Este símbolo indica procedimentos que, se incorrectamente realizados, poderão provocar a morte ou ferimentos graves para o utilizador ou para os técnicos de assistência.
 ATENÇÃO	Este símbolo indica procedimentos que, se incorrectamente realizados, poderão resultar em lesões físicas no utilizador ou danos materiais.

PERIGO

- Não tente instalar sozinho este aparelho de ar condicionado.
- Esta unidade não possui qualquer peça que possa ser reparada pelo utilizador. Para reparações, consulte sempre os técnicos de assistência autorizados.
- Se tiver que deslocar o ar condicionado, contacte os técnicos de assistência autorizados para desligar e instalar o aparelho de ar condicionado.
- Não fique excessivamente frio por se manter demasiadas horas directamente exposto ao fluxo de ar de arrefecimento.
- Não introduza os dedos ou objectos na porta de saída ou nas grelhas de admissão.
- Não ligue nem desligue o aparelho de ar condicionado através do respectivo cabo de alimentação.
- Tenha cuidado para não danificar o cabo de alimentação.
- Em caso de avaria (cheiro a queimado, etc.), interrompa imediatamente o funcionamento, desligue o disjuntor eléctrico e contacte os técnicos de assistência autorizados.
- Se o cabo de alimentação deste aparelho ficar danificado, deve ser apenas substituído pelos técnicos de assistência autorizados, visto que são necessárias ferramentas de uso especial e um cabo especificado.
- Se ocorrer uma fuga de refrigerante, certifique-se de que mantém afastados produtos inflamáveis ou fogo. (Consulte um técnico de assistência autorizado.)

ATENÇÃO

- Providencie uma ventilação ocasional durante a utilização.
- Não direcione o fluxo de ar para lareiras ou aparelhos de aquecimento.
- Não se pendure nem coloque objectos no aparelho de ar condicionado.
- Não pendure objectos na unidade interior.
- Não coloque vasos de flores ou recipientes com água em cima dos aparelhos de ar condicionado.
- Não exponha o aparelho de ar condicionado directamente à água.
- Não utilize o aparelho de ar condicionado com as mãos molhadas.
- Não puxe o cabo de alimentação.
- Desligue da fonte de alimentação quando não utilizar a unidade durante longos períodos de tempo.
- Desligue o disjuntor eléctrico sempre que pretender limpar o aparelho de ar condicionado ou substituir o filtro de ar.
- As válvulas de ligação aquecem durante o modo de Aquecimento; manuseie-as com cuidado.
- Quando usar novamente após um longo período sem utilizar no Inverno, ligue o interruptor de funcionamento, pelo menos, 12 horas antes de fazer funcionar a unidade.
- Verifique se existem danos no local de instalação.
- Não coloque animais ou plantas directamente na passagem do fluxo de ar.
- Não beba a água drenada do aparelho de ar condicionado.
- Não utilize o aparelho de ar condicionado em aplicações que envolvam a conservação de comida, plantas ou animais, equipamentos de precisão ou obras de arte.
- Não aplique nenhuma pressão nas aletas do radiador.
- Utilize apenas com os filtros de ar instalados.
- Não bloqueie nem cubra a grelha de admissão e a porta de saída.
- Certifique-se de que não existe nenhum equipamento electrónico a menos de 1 m das unidades interior e exterior.
- Evite instalar o aparelho de ar condicionado próximo de lareiras ou outros aparelhos de aquecimento.
- Quando instalar as unidades interior e exterior, tome precauções para evitar o acesso por parte de crianças.
- Não utilize gases inflamáveis próximo do aparelho de ar condicionado.

PRECAUÇÕES DE SEGURANÇA

ATENÇÃO

- Este aparelho não se destina a ser utilizado por pessoas (incluindo crianças) com capacidades físicas, sensoriais ou mentais reduzidas, ou com falta de experiência e conhecimentos, excepto se acompanhadas por um supervisor ou se tiverem recebido instruções relativas ao uso do aparelho por parte de uma pessoa responsável pela sua segurança. As crianças devem ser supervisionadas para garantir que não brincam com o aparelho.
- Se vir um relâmpago ou ouvir um trovão, poderá estar a ocorrer uma trovoadas. Para evitar choques eléctricos, desligue o aparelho de ar condicionado utilizando o controlo remoto e não toque na unidade nem na tomada eléctrica durante a tempestade.
- Não coloque outros produtos eléctricos ou objectos domésticos por baixo da unidade interior ou exterior. Se o fizer, o gotejamento resultante da condensação da unidade poderá molhá-los e provocar danos ou o mau funcionamento dos produtos.
- Mantenha o espaço à volta da unidade exterior limpo e arrumado e não coloque objectos à volta da unidade. Se a unidade ficar coberta com folhas caídas, poderão entrar animais ou insectos pequenos cujo contacto com os componentes eléctricos internos provoca o mau funcionamento do produto.
- Não se posicione em degraus instáveis quando utilizar ou limpar o aparelho de ar condicionado. As escadas poderão tombar e causar ferimentos.

CARACTERÍSTICAS E FUNÇÕES

■ Função de poupança de energia e conforto

INVERSOR

No início do funcionamento, é utilizada uma grande quantidade de energia para colocar rapidamente a divisão na temperatura pretendida. Em seguida, a unidade muda automaticamente para uma definição de baixa potência para um funcionamento económico e confortável.

MODO DE FUNCIONAMENTO ECONOMY (POUPANÇA DE ENERGIA)

Quando está no modo de funcionamento ECONOMY (POUPANÇA DE ENERGIA), a temperatura ambiente será ligeiramente superior à temperatura definida no modo de arrefecimento e ligeiramente inferior à temperatura definida no modo de aquecimento. Como tal, o modo ECONOMY (POUPANÇA DE ENERGIA) é capaz de poupar mais energia do que outro modo normal.

FLUXO DE AR OMNIDIRECCIONAL (FUNCIONAMENTO DE OSCILAÇÃO)

É possível obter uma oscilação tridimensional do fluxo de ar utilizando a oscilação para cima/para baixo e a oscilação para a esquerda/para a direita. Dado que as abas de fluxo de ar para cima/para baixo funcionam automaticamente de acordo com o modo de funcionamento da unidade, é possível definir a direcção do fluxo de ar com base no modo de funcionamento.

FUNCIONAMENTO SUPER SILENCIOSO

Quando o botão FAN (VENTILAÇÃO) é utilizado para seleccionar a opção QUIET (SILENCIOSO), a unidade interior inicia um funcionamento em modo super silencioso; o fluxo de ar da unidade interior é reduzido para produzir um funcionamento mais silencioso.

ALTERAÇÃO AUTOMÁTICA

O modo de funcionamento (arrefecimento, desumidificação, aquecimento) muda automaticamente para manter a temperatura definida sempre constante.

MODO DE FUNCIONAMENTO AQUECIMENTO A 10 °C

A temperatura ambiente pode ser mantida a 10°C para evitar a queda excessiva da temperatura ambiente.

■ Função conveniente

TEMPORIZADOR DE PROGRAMAÇÃO

O temporizador de programação permite-lhe integrar as operações do temporizador OFF (DESLIGAR) e do temporizador ON (LIGAR) numa única sequência. A sequência pode envolver 1 transição do temporizador OFF (DESLIGAR) para o temporizador ON (LIGAR), ou vice-versa, num período de 24 horas.

TEMPORIZADOR DE REPOUSO

Quando o botão de temporização SLEEP (REPOUSO) é premido durante o modo de aquecimento, a definição do termóstato do aparelho de ar condicionado baixa gradualmente durante o período de funcionamento. Durante o modo de arrefecimento ou desumidificação, a definição do termóstato aumenta gradualmente durante o período de funcionamento. Quando o tempo definido é alcançado, a unidade desliga-se automaticamente.

■ Função de limpeza

FILTRO DE AR AMOVÍVEL

É possível retirar o filtro de ar da unidade interior para uma limpeza e manutenção fáceis.

CARACTERÍSTICAS E FUNÇÕES

■ Controlo remoto

CONTROLO REMOTO SEM FIOS

O controlo remoto sem fios permite um controlo adequado do funcionamento do aparelho de ar condicionado.

CONTROLO REMOTO COM FIOS (OPCIONAL)

É possível utilizar o controlo remoto com fios opcional. Quando utiliza este controlo remoto, existem as seguintes diferenças relativamente ao controlo remoto sem fios.

[Funções adicionais para os controlos remotos com fios]

- Temporizador semanal
- Temporizador de redefinição da temperatura

Pode utilizar o controlo remoto com fios e o controlo remoto sem fios em simultâneo.

(No entanto, as funções são limitadas.)

Quando são usadas funções restritas do controlo remoto, ouve-se um sinal sonoro e as luzes OPERATION (FUNCIONAMENTO), TIMER (TEMPORIZADOR) e a 3ª luz da unidade interior ficam intermitentes.

[Funções restritas para os controlos remotos sem fios]

- Temporizador SLEEP (REPOUSO)
- TIMER (TEMPORIZADOR) [temporizador ON (LIGAR), temporizador OFF (DESLIGAR) e temporizador Program (Programação)]
- Modo de funcionamento 10 °C HEAT (AQUECIMENTO A 10 °C)

NOME DAS PEÇAS

Unidade interior

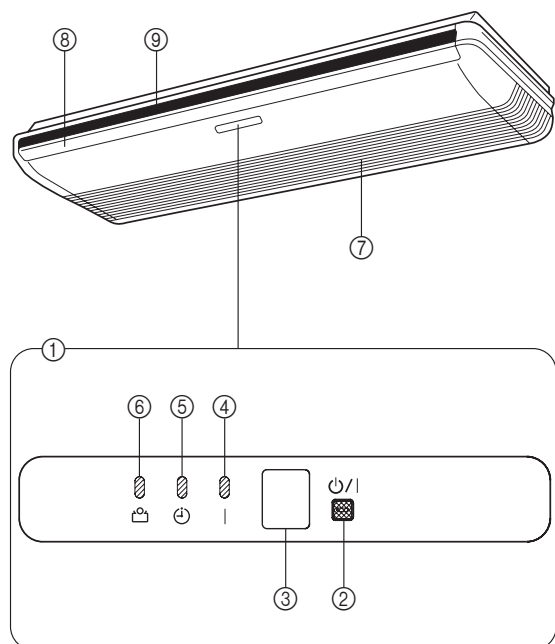

① Painel de controlo

② Botão MANUAL AUTO (AUTO MANUAL)

- Quando prime o botão MANUAL AUTO (AUTO MANUAL) durante mais de 10 segundos, é iniciada a operação de arrefecimento forçada.
- A operação de arrefecimento forçada é utilizada no momento da instalação. Apenas para utilização por técnicos de assistência autorizados.
- Quando a operação de arrefecimento forçada é iniciada por qualquer motivo, prima o botão START/STOP (INICIAR/PARAR) para parar a operação.
- Prima o botão na reposição do filtro.

③ Receptor de sinais do controlo remoto

④ Luz OPERATION (FUNCIONAMENTO) (verde)

⑤ Luz TIMER (TEMPORIZADOR) (laranja)

- A luz TIMER (TEMPORIZADOR) acende quando o temporizador é definido a partir do controlo remoto sem fios.
- Se a luz TIMER (TEMPORIZADOR) ficar intermitente durante o funcionamento do temporizador, isso significa que ocorreu uma falha na definição do temporizador (consulte "Reinício automático (AUTO)" na página 17).

⑥ Luz ECONOMY (ECONOMIA) (verde)

- A luz ECONOMY (ECONOMIA) acende-se nas seguintes operações:
 - Modo de funcionamento ECONOMY (POUPANÇA DE ENERGIA)
 - Modo de funcionamento 10 °C HEAT (AQUECIMENTO A 10 °C) (controlado por controlo remoto sem fios)

⑦ Grelha de admissão

⑧ Abas de direcção do fluxo de ar para cima/baixo

⑨ Abas de direcção do fluxo de ar para a direita/esquerda

(atrás das abas de direcção do fluxo de ar para cima/baixo)

NOME DAS PEÇAS

Controlo remoto

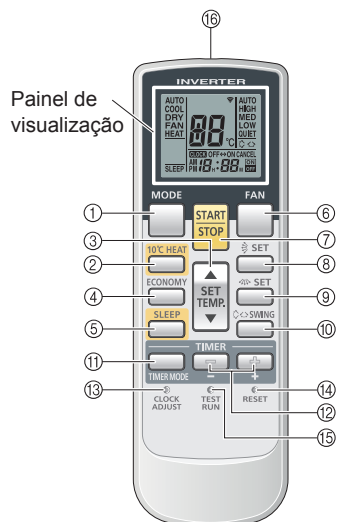

Painel de visualização

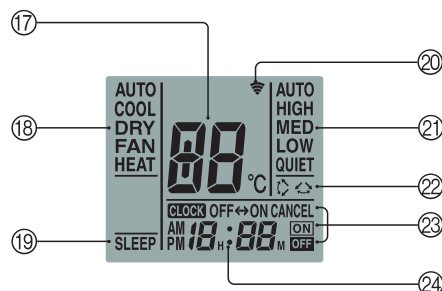

Para facilitar a explicação, a ilustração foi elaborada de forma a demonstrar todos os indicadores possíveis; no entanto, durante o funcionamento real, o visor só apresentará os indicadores adequados à operação em curso.

- ① Botão **MODE (MODO)**
- ② Botão **10 °C HEAT (AQUECIMENTO A 10 °C)**
- ③ Botão **SET TEMP. (DEFINIÇÃO DE TEMPERATURA) (▲ / ▼)**
- ④ Botão **ECONOMY (ECONOMIA)**
- ⑤ Botão **SLEEP (REPOUSO)**
- ⑥ Botão **FAN (VENTILAÇÃO)**
- ⑦ Botão **START/STOP (INICIAR/PARAR)**
- ⑧ Botão **SET (DEFINIR) (Vertical)**
- ⑨ Botão **SET (DEFINIR) (Horizontal)**
- ⑩ Botão **SWING (OSCILAÇÃO)**
- ⑪ Botão **TIMER MODE (MODO TEMPORIZADOR)**
- ⑫ Botão **TIMER SET (AJUSTE DO TEMPORIZADOR) (+ / -)**
- ⑬ Botão **CLOCK ADJUST (ACERTAR RELÓGIO)**
- ⑭ Botão **RESET (REDEFINIÇÃO)**
- ⑮ Botão **TEST RUN (TESTE)**

- ⑮ Transmissor de sinal
- ⑰ Indicador **SET (DEFINIÇÃO)** de temperatura
- ⑱ Indicador do modo de funcionamento
- ⑲ Indicador **SLEEP (REPOUSO)**
- ⑳ Indicador de transmissão
- ㉑ Indicador da velocidade da ventoinha
- ㉒ Indicador **SWING (OSCILAÇÃO)**
- ㉓ Indicador do modo de temporização
- ㉔ Indicador **CLOCK (RELÓGIO)**

- Este botão deve ser utilizado durante a instalação do aparelho de ar condicionado e nunca em condições normais, pois provoca o funcionamento incorrecto da função de termostato do aparelho de ar condicionado.
- Se este botão for premido durante o funcionamento normal, a unidade irá mudar para o modo de teste e as luzes **OPERATION (FUNCIONAMENTO)** e **TIMER (TEMPORIZADOR)** da unidade interior ficam intermitentes em simultâneo.
- Para parar o modo de teste, prima o botão **START/STOP (INICIAR/PARAR)** para desligar o aparelho de ar condicionado.

Algumas unidades interiores poderão não estar equipadas com as funções correspondentes a todos os botões deste controlo remoto. A unidade interior irá emitir um sinal sonoro e as luzes **OPERATION (FUNCIONAMENTO)**, **TIMER (TEMPORIZADOR)** e **ECONOMY (ECONOMIA)** ficarão intermitentes quando for premido um botão do controlo remoto cuja função não esteja disponível.

PREPARAÇÃO

Ligação

1 Ligue o disjuntor.

Colocação das pilhas (AAA/R03/LR03 × 2)

1 Pressione e faça deslizar a tampa do compartimento das pilhas para o lado contrário para a abrir.

Deslize no sentido da seta enquanto pressiona a marca .

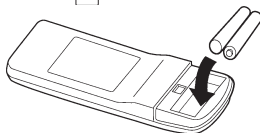

2 Introduza as pilhas.

Certifique-se da posição correcta, tendo em atenção a polaridade (+/-) das pilhas.

3 Feche a tampa do compartimento das pilhas.

Acerto do relógio

1 Prima o botão CLOCK ADJUST (ACERTAR RELÓGIO).

Utilize a ponta de uma esferográfica ou outro objecto pontiagudo para premir o botão.

2 Utilize os botões TIMER SET (AJUSTE DO TEMPORIZADOR) (/) para acertar o relógio para a hora actual.

Botão : Prima para adiantar a hora.

Botão : Prima para atrasar a hora.

(Cada vez que prime os botões, adianta ou atrasa a hora em incrementos de 1 minuto; para alterar a hora mais rapidamente em incrementos de 10 minutos, mantenha os botões premidos.)

3 Prima novamente o botão CLOCK ADJUST (ACERTAR RELÓGIO).

Fica assim concluído o acerto do relógio, iniciando-se o seu funcionamento.

Utilizar o controlo remoto

- Para que o controlo remoto funcione correctamente, tem de ser direccionado para o receptor de sinal.
- Alcance de funcionamento: aprox. 7 metros.
- Quando o aparelho de ar condicionado recebe correctamente o sinal, é emitido um sinal sonoro de confirmação.
- Se não ouvir um sinal sonoro, prima novamente o botão do controlo remoto.

Suporte do controlo remoto

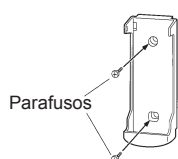

① Monte o suporte.



Inserir
Pressionar

② Coloque o controlo remoto.

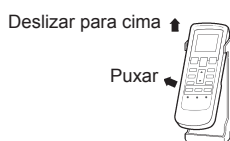

Deslizar para cima
Puxar

③ Para remover o controlo remoto (para utilizar na mão).

⚠ ATENÇÃO

- Tome precauções para impedir que crianças engulam acidentalmente as pilhas.
- Quando tencionar não utilizar o controlo remoto durante um período de tempo prolongado, retire as pilhas para evitar possíveis danos na unidade provocados por fuga de líquido.
- Se o líquido derramado das pilhas entrar em contacto com a pele, olhos ou boca, lave imediatamente com água em abundância e consulte o seu médico.
- As pilhas gastas deverão ser retiradas imediatamente e colocadas nos recipientes públicos próprios para o efeito.
- Não tente recarregar as pilhas.

Nunca misture pilhas novas com usadas, nem de tipos diferentes.

As pilhas devem durar cerca de 1 ano em condições normais de utilização. Se o alcance de funcionamento do controlo remoto reduzir significativamente, substitua as pilhas e prima o botão RESET (REDEFINIÇÃO) com a ponta de uma esferográfica ou outro objecto pontiagudo.

FUNCIONAMENTO

Para seleccionar o modo de funcionamento

1 Prima o botão START/STOP (INICIAR/PARAR).
A luz OPERATION (FUNCIONAMENTO) da unidade interior (verde) acende-se. É iniciado o funcionamento do aparelho de ar condicionado.

2 Prima o botão MODE (MODO) para seleccionar o modo pretendido.

Cada vez que prime o botão, o modo muda na seguinte ordem.

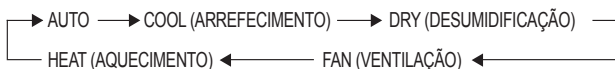

Cerca de 3 segundos depois, reaparecerá o visor completo.

Definir a temperatura ambiente

Prima o botão SET TEMP. (DEFINIÇÃO DE TEMPERATURA).

Botão ▲: Prima para aumentar a definição do termóstato.

Botão ▼: Prima para diminuir a definição do termóstato.

● **Gama de temperaturas seleccionáveis no termóstato:**

AUTO 18 a 30 °C

Heating (Aquecimento) 16 a 30 °C

Cooling (Arrefecimento)/Dry (Desumidificação) 18 a 30 °C

No modo FAN (VENTILAÇÃO), não é possível utilizar o termóstato para definir a temperatura ambiente (a temperatura não aparecerá no visor do controlo remoto).

Cerca de 3 segundos depois, reaparecerá o visor completo.

A definição do termóstato deverá ser considerada um valor padrão, podendo ser um pouco diferente da temperatura ambiente actual.

Para definir a velocidade da ventoinha

Prima o botão FAN (VENTILAÇÃO).

Cada vez que prime o botão, a velocidade da ventoinha muda na seguinte ordem:

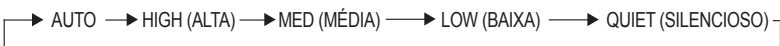

Cerca de 3 segundos depois, reaparecerá o visor completo.

Ao definir AUTO:

Aquecimento: A ventoinha funciona de forma a fazer circular melhor o ar aquecido. Contudo, a ventoinha irá funcionar com uma velocidade baixa quando a temperatura do ar emitido pela unidade interior for baixa.

Arrefecimento: À medida que a temperatura ambiente se aproxima da definição do termóstato, a velocidade da ventoinha diminui.

Ventoinha: A ventoinha funciona com uma velocidade baixa.

A ventoinha funcionará com uma velocidade muito baixa durante o funcionamento de controlo e no início do modo de aquecimento.

Funcionamento SUPER QUIET (SUPER SILENCIOSO)

Quando definido para QUIET (SILENCIOSO):

É iniciado o modo de funcionamento SUPER QUIET (SUPER SILENCIOSO). O fluxo de ar da unidade interior diminui de forma a obter um funcionamento mais silencioso.

● O modo de funcionamento SUPER QUIET (SUPER SILENCIOSO) não pode ser utilizado durante o modo de Desumidificação. (O mesmo se verifica quando selecciona o modo de desumidificação durante o modo de funcionamento AUTO.)

● Durante o modo QUIET (SILENCIOSO), o desempenho dos modos de aquecimento e arrefecimento será ligeiramente reduzido. Se a divisão não aquecer/arrefecer quando utiliza o modo QUIET (SILENCIOSO), ajuste a velocidade da ventoinha do aparelho de ar condicionado.

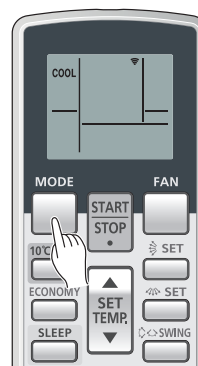

Exemplo: Quando definido para COOL (ARREFECIMENTO).

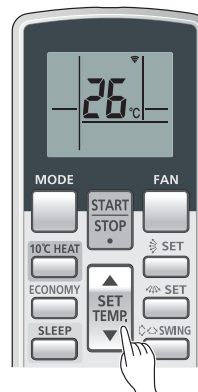

Exemplo: Quando definido para 26 °C.

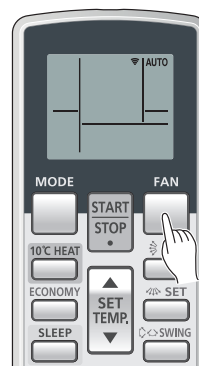

Exemplo: Quando definido para AUTO.

FUNCIONAMENTO

As instruções relativas ao aquecimento (*) aplicam-se apenas ao “MODELO HEAT & COOL (AQUECIMENTO & ARREFECIMENTO)” (Ciclo inverso).

Para desligar o aparelho

Prima o botão START/STOP (INICIAR/PARAR).

A luz OPERATION (FUNCIONAMENTO) (verde) apagar-se-á.

Modo de funcionamento

AUTO (no modelo COOLING (ARREFECIMENTO)):

- Quando o modo AUTO (alteração automática) é seleccionado em primeiro lugar, a ventoinha irá funcionar a uma velocidade muito reduzida durante alguns minutos, período em que a unidade interior detecta as condições ambientais e selecciona o modo de funcionamento apropriado.

Temperatura ambiente superior à temperatura definida na definição de temperatura → Modo de arrefecimento ou modo de desumidificação

Temperatura ambiente próxima ou inferior à temperatura definida na definição de temperatura → Funcionamento de controlo

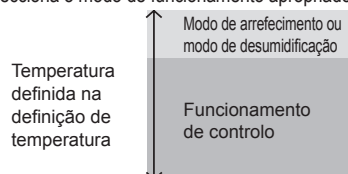

- Quando a unidade interior tiver ajustado a temperatura da sua divisão para um valor próximo da definição de temperatura, esta iniciará o funcionamento de controlo. No modo de funcionamento de controlo, a ventoinha funciona a baixa velocidade. Se a temperatura ambiente se alterar subsequentemente, a unidade interior selecciona mais uma vez o modo de funcionamento adequado (arrefecimento) para ajustar a temperatura para o valor definido na definição de temperatura.
- Se o modo seleccionado automaticamente pela unidade não for o pretendido, seleccione um dos modos de funcionamento [COOL (ARREFECIMENTO), DRY (DESUMIDIFICAÇÃO), FAN (VENTILAÇÃO)].

AUTO [no modelo HEAT & COOL (AQUECIMENTO & ARREFECIMENTO) (Ciclo inverso)]:

- Quando selecciona AUTO (alteração automática), o aparelho de ar condicionado selecciona o modo de funcionamento adequado (arrefecimento ou aquecimento) de acordo com a temperatura actual da divisão.
- Quando o modo AUTO é seleccionado em primeiro lugar, a ventoinha irá funcionar a uma velocidade reduzida durante alguns minutos, período em que a unidade interior detecta as condições ambientais e selecciona o modo de funcionamento apropriado.

Temperatura ambiente superior à temperatura definida na definição de temperatura → Modo de arrefecimento ou modo de desumidificação

Temperatura ambiente próxima da temperatura definida na definição de temperatura → Determinado pela temperatura exterior

Temperatura ambiente inferior à temperatura definida na definição de temperatura → Modo de aquecimento

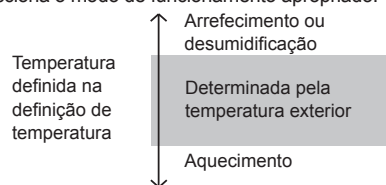

- Quando o aparelho de ar condicionado tiver ajustado a temperatura da sua divisão para um valor próximo da definição do termostato, este iniciará o funcionamento de controlo. No modo de funcionamento de controlo, a ventoinha funciona a baixa velocidade. Se a temperatura ambiente se alterar subsequentemente, o aparelho de ar condicionado selecciona mais uma vez o funcionamento adequado (aquecimento, arrefecimento) para ajustar a temperatura para o valor definido no termostato.
- Se o modo seleccionado automaticamente pela unidade não for o pretendido, seleccione um dos modos de funcionamento [HEAT (AQUECIMENTO), COOL (ARREFECIMENTO), DRY (DESUMIDIFICAÇÃO), FAN (VENTILAÇÃO)].

AQUECIMENTO*:

- Utilizado para aquecer a divisão.
- Quando é seleccionado o modo de aquecimento, o aparelho de ar condicionado funcionará a uma velocidade muito reduzida da ventoinha durante cerca de 3 a 5 minutos, após os quais mudará para a definição de ventoinha seleccionada. Este período de tempo permite à unidade interior aquecer antes de iniciar o funcionamento total.
- Quando a temperatura ambiente for muito baixa, poderá formar-se gelo na unidade exterior e o desempenho dessa unidade poderá diminuir. Para remover esse gelo, de tempos a tempos, a unidade entra automaticamente em ciclo de descongelamento. Durante o modo de descongelamento automático, a luz OPERATION (FUNCIONAMENTO) ficará intermitente e o modo de aquecimento será interrompido.
- Depois de o modo de aquecimento começar a funcionar, demora algum tempo até que a divisão aqueça.

ARREFECIMENTO:

- Utilizado para arrefecer a divisão.
- Não é possível aquecer a divisão no modo de desumidificação.
- Durante o modo de desumidificação, a unidade irá funcionar a uma velocidade reduzida; para regular a humidade da divisão, a ventoinha da unidade interior poderá parar de vez em quando. A ventoinha também pode funcionar a uma velocidade muito baixa enquanto ajusta a humidade ambiente.
- Não é possível alterar manualmente a velocidade da ventoinha quando tiver sido seleccionado o modo de desumidificação.

VENTILAÇÃO:

- Utilizado para fazer circular o ar na divisão.

No modo de aquecimento:

Defina o termostato para uma definição de temperatura que seja superior à temperatura ambiente actual. O modo de Aquecimento não funciona se o termostato for definido para uma temperatura inferior à temperatura ambiente actual.

No modo de arrefecimento/ desumidificação:

Defina o termostato para uma definição de temperatura que seja inferior à temperatura ambiente actual. Os modos de arrefecimento e desumidificação não funcionam se o termostato for definido para uma temperatura superior à temperatura ambiente actual (no modo de arrefecimento, funciona apenas a ventoinha).

No modo de ventilação:

Não é possível utilizar a unidade para aquecer e arrefecer a divisão.

FUNCIONAMENTO DO TEMPORIZADOR

Antes de utilizar a função de temporização, certifique-se de que o controlo remoto está definido para a hora actual correcta (≡ P. 6).

Se a unidade interior estiver ligada a um controlo remoto com fios, não é possível utilizar o controlo remoto sem fios para definir o temporizador.

Utilizar o temporizador ON (LIGAR) ou o temporizador OFF (DESLIGAR)

1 Prima o botão **START/STOP (INICIAR/PARAR)** (se a unidade já estiver em funcionamento, avance para o passo 2).

A luz OPERATION (FUNCIONAMENTO) da unidade interior (verde) acende-se.

2 Prima o botão **TIMER MODE (MODO TEMPORIZADOR)** para seleccionar o temporizador OFF (DESLIGAR) ou o temporizador ON (LIGAR).

Cada vez que prime o botão, a função do temporizador muda na seguinte ordem:

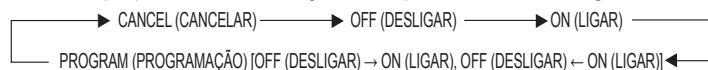

A luz do temporizador (TIMER) (laranja) da unidade interior acende-se.

3 Utilize os botões **TIMER SET (AJUSTE DO TEMPORIZADOR)** para ajustar a hora OFF (DESLIGAR) ou ON (LIGAR) pretendida.

Defina o período de tempo enquanto o indicador da hora estiver intermitente (pisca durante cerca de 5 segundos).

Botão : Prima para adiantar a hora.

Botão : Prima para atrasar a hora.

Cerca de 5 segundos depois, reaparecerá o visor completo.

Cancelar o temporizador

Utilize o botão **TIMER MODE (MODO TEMPORIZADOR)** para seleccionar **CANCEL (CANCELAR)**.

O aparelho de ar condicionado retomará o seu funcionamento normal.

Alterar as definições do temporizador

Siga os passos 2 e 3.

Para desligar o aparelho de ar condicionado durante a temporização

Prima o botão **START/STOP (INICIAR/PARAR)**.

Alterar as condições de funcionamento

Se pretender alterar as condições de funcionamento [o modo, a velocidade da ventoinha, a definição do termostato, o modo **QUIET (SILENCIOSO)**], depois de ter definido o temporizador, espere que reapareçam todos os indicadores no visor e, em seguida, prima os botões adequados para alterar a condição de funcionamento desejada.

Utilizar o temporizador Program (Programação)

1 Prima o botão **START/STOP (INICIAR/PARAR)** (se a unidade já estiver em funcionamento, avance para o passo 2).

A luz OPERATION (FUNCIONAMENTO) da unidade interior (verde) acende-se.

2 Defina as horas pretendidas para o temporizador OFF (DESLIGAR) e para o temporizador ON (LIGAR).

Consulte a secção “Utilizar o temporizador ON (LIGAR) ou o temporizador OFF (DESLIGAR)” para definir o modo e as horas pretendidas.

Cerca de 3 segundos depois, reaparecerá o visor completo.

A luz **TIMER (TEMPORIZADOR)** (laranja) da unidade interior acende-se.

3 Prima o botão **TIMER MODE (MODO TEMPORIZADOR)** para seleccionar o temporizador **PROGRAM (PROGRAMAÇÃO)** [aparecerá a indicação OFF (DESLIGAR) → ON (LIGAR) ou OFF (DESLIGAR) ← ON (LIGAR)].

No visor será apresentada alternadamente a indicação de temporizador OFF (DESLIGAR) e de temporizador ON (LIGAR), passando em seguida a apresentar a hora definida para a primeira operação.

- É iniciada então a temporização programada. [Se a primeira operação seleccionada foi a de temporizador ON (LIGAR), a unidade desligar-se-á de imediato.]

Cerca de 5 segundos depois, reaparecerá o visor completo.

Cancelar o temporizador

Utilize o botão **TIMER MODE (MODO TEMPORIZADOR)** para seleccionar **CANCEL (CANCELAR)**.

O aparelho de ar condicionado retomará o seu funcionamento normal.

Alterar as definições do temporizador

1. Siga as instruções fornecidas na secção “Utilizar o temporizador ON (LIGAR) ou o temporizador OFF (DESLIGAR)” para seleccionar a definição do temporizador que pretende alterar.
2. Prima o botão **TIMER MODE (MODO TEMPORIZADOR)** para seleccionar **OFF (DESLIGAR) → ON (LIGAR)** ou **OFF (DESLIGAR) ← ON (LIGAR)**.

Para desligar o aparelho de ar condicionado durante a temporização

Prima o botão **START/STOP (INICIAR/PARAR)**.

Alterar as condições de funcionamento

Se pretender alterar as condições de funcionamento [o modo, a velocidade da ventoinha, a definição do termostato, o modo **QUIET (SILENCIOSO)**], depois de ter definido o temporizador, espere que reapareçam todos os indicadores no visor e, em seguida, prima os botões adequados para alterar a condição de funcionamento desejada.

Acerca do temporizador Program (Programação)

- O temporizador de programação permite-lhe integrar as operações OFF (DESLIGAR) e ON (LIGAR) numa única sequência. A sequência pode envolver 1 transição do temporizador OFF (DESLIGAR) para o temporizador ON (LIGAR), ou vice-versa, num período de 24 horas.
- A primeira função do temporizador será aquela que estiver mais próxima da hora actual. A sequência de funcionamento é a indicada pelas setas apresentadas no visor do controlo remoto [OFF (DESLIGAR) → ON (LIGAR) ou OFF (DESLIGAR) ← ON (LIGAR)].
- Um exemplo do uso de temporizador de programação pode ser desligar automaticamente o aparelho de ar condicionado [temporizador OFF (DESLIGAR)] depois de se ir deitar e, de seguida, ligar o aparelho automaticamente [temporizador ON (LIGAR)] logo de manhã antes de se levantar.

FUNCIONAMENTO DO TEMPORIZADOR SLEEP (REPOUSO)

A diferença entre esta e as outras funções de temporização é que o temporizador SLEEP (REPOUSO) utiliza-se para marcar o tempo durante o qual queremos que o aparelho de ar condicionado funcione.

Se a unidade interior estiver ligada a um controlo remoto com fios, não é possível utilizar o controlo remoto sem fios para definir o temporizador de repouso.

Utilizar o temporizador SLEEP (REPOUSO)

Com o aparelho de ar condicionado ligado ou desligado, prima o botão SLEEP (REPOUSO).

A luz OPERATION (FUNCIONAMENTO) (verde) da unidade interior e a luz TIMER (TEMPORIZADOR) (laranja) acendem-se.

Alterar as definições do temporizador

Prima novamente o botão SLEEP (REPOUSO) e acerte o relógio com os botões TIMER SET (AJUSTE DO TEMPORIZADOR)

(\oplus / \ominus).

Botão \oplus : Prima para adiantar a hora.

Botão \ominus : Prima para atrasar a hora.

Cerca de 5 segundos depois, reaparecerá o visor completo.

Acerca do temporizador SLEEP (REPOUSO)

Para evitar o calor ou frio excessivos enquanto está a dormir, o temporizador SLEEP (REPOUSO) modifica automaticamente a definição do termostato, de acordo com o tempo definido. Quando terminar o tempo definido, o aparelho de ar condicionado desliga-se.

Durante o modo de funcionamento de aquecimento:

Depois de definido o temporizador SLEEP (REPOUSO), a definição do termostato baixa automaticamente 1 °C a cada 30 minutos. Quando o termostato tiver descido um total de 4 °C, a definição do termostato mantém-se até que termine o tempo definido, após o que o aparelho de ar condicionado desliga-se automaticamente.

Definição do temporizador SLEEP (REPOUSO)



Durante o modo de funcionamento de arrefecimento/desumidificação:

Depois de definido o temporizador SLEEP (REPOUSO), a definição do termostato aumenta automaticamente 1 °C em cada hora. Quando o termostato tiver subido um total de 2 °C, a definição do termostato mantém-se até que termine o tempo definido, após o que o aparelho de ar condicionado desliga-se automaticamente.

Definição do temporizador SLEEP (REPOUSO)

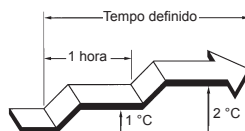

MODO DE FUNCIONAMENTO MANUAL AUTO (AUTO MANUAL)

Efectue o funcionamento MANUAL AUTO (AUTO MANUAL) no caso de ter perdido o controlo remoto ou se este tiver problemas de funcionamento.

Como controlar a unidade interior sem o controlo remoto

Prima o botão MANUAL AUTO (AUTO MANUAL) durante mais de 3 segundos e menos de 10 segundos na unidade interior.

Para parar a operação, prima novamente o botão MANUAL AUTO (AUTO MANUAL).

Para cancelar o temporizador

Utilize o botão TIMER MODE (MODO TEMPORIZADOR) para seleccionar CANCEL (CANCELAR).

O aparelho de ar condicionado retomará o seu funcionamento normal.

Para desligar o aparelho de ar condicionado durante a temporização

Prima o botão START/STOP (INICIAR/PARAR).

- Quando o aparelho de ar condicionado é utilizado com os controlos da unidade interior, irá efectuar o mesmo modo que o modo AUTO seleccionado no controlo remoto.
- A velocidade da ventoinha será definida para "AUTO" e a definição do termostato será a do valor predefinido. (24 °C)

REGULAÇÃO DA DIRECÇÃO DA CIRCULAÇÃO DO AR

As instruções relativas ao aquecimento (*) aplicam-se apenas ao “MODELO HEAT & COOL (AQUECIMENTO & ARREFECIMENTO)” (Ciclo inverso).

- Ajuste as direcções de ar para cima, para baixo, para a esquerda e para a direita com os botões SET (DEFINIR) do controlo remoto.
- Utilize os botões SET (DEFINIR) depois de a unidade interior iniciar o funcionamento e as abas de orientação do fluxo de ar tiverem deixado de mover.

Regulação da direcção vertical do fluxo de ar

Prima o botão SET (DEFINIR) (Vertical).

Sempre que o botão é premido, o alcance da direcção do fluxo de ar muda da seguinte forma:



Tipos de definição da direcção do fluxo de ar:

①, ②, ③ : Durante os modos de arrefecimento/desumidificação

①, ②, ③, ④, ⑤ : Durante o modo de aquecimento*

O visor do controlo remoto não muda.

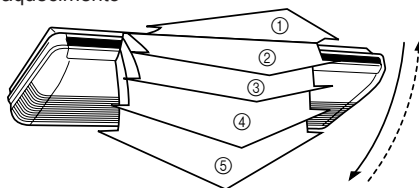

- Utilize as regulações da direcção do fluxo de ar dentro dos alcances apresentados acima.
- A direcção vertical do fluxo de ar é automaticamente definida, conforme ilustrado, de acordo com o tipo de funcionamento seleccionado.

Fluxo horizontal ① : No modo de arrefecimento e desumidificação

Fluxo descendente ⑤ : No modo de aquecimento*

- Durante o modo de funcionamento AUTO, no primeiro minuto após o início do funcionamento, o fluxo de ar será horizontal ①; a direcção do fluxo de ar não poderá ser regulada durante este período.

Regulação da direcção horizontal do fluxo de ar

Prima o botão SET (DEFINIR) (Horizontal).

Sempre que o botão é premido, o alcance da direcção do fluxo de ar muda da seguinte forma:



O visor do controlo remoto não muda.

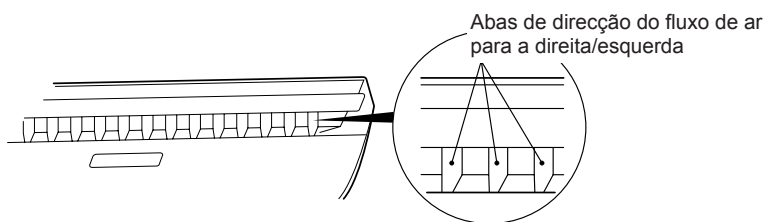

- Utilize as regulações da direcção do fluxo de ar dentro dos alcances apresentados acima.

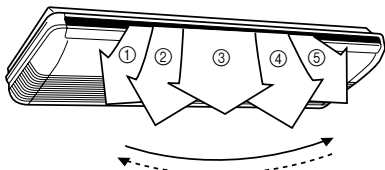

PERIGO

Nunca coloque os dedos ou objectos estranhos no interior das portas de saída, pois a ventoinha interna funciona a alta velocidade, podendo provocar danos pessoais.

- A tentativa de deslocar manualmente as abas de direcção do fluxo de ar para cima/baixo ou as abas de direcção do fluxo de ar para a direita/esquerda pode provocar um funcionamento incorrecto; neste caso, desligue o aparelho e volte a ligá-lo. As abas devem retomar o funcionamento correcto novamente.
- Durante a utilização dos modos de arrefecimento e desumidificação, não defina as abas de direcção do fluxo de ar para cima/baixo para o limite de aquecimento (④ a ⑤) durante longos períodos de tempo, pois o vapor de água pode condensar junto das abas de saída e provocar gotejamento a partir do aparelho de ar condicionado. Durante os modos de arrefecimento e desumidificação, se as abas de direcção do fluxo de ar forem deixadas no limite de aquecimento durante mais de 30 minutos, regressarão automaticamente à posição ③.
- Quando utilizar o aparelho em ambientes com recém-nascidos, crianças, idosos ou pessoas doentes, a direcção do fluxo de ar e a temperatura ambiente devem ser cuidadosamente consideradas ao efectuar definições.

MODO DE FUNCIONAMENTO “LEQUE”

Inicie o funcionamento do aparelho de ar condicionado antes de efectuar este procedimento.

Para seleccionar o modo de funcionamento SWING (OSCILAÇÃO)

Prima o botão SWING (OSCILAÇÃO).

De cada vez que prime o botão SWING (OSCILAÇÃO), o modo de oscilação muda na seguinte ordem.

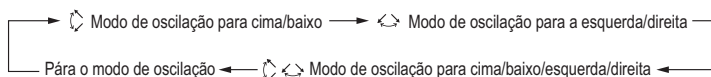

Para interromper o modo de funcionamento SWING (OSCILAÇÃO)

Prima o botão SWING (OSCILAÇÃO) e seleccione STOP (PARAR).

A direcção do fluxo de ar voltará à definição em que se encontrava antes do modo de oscilação.

Acerca do modo de funcionamento SWING (OSCILAÇÃO)

- Para seleccionar o modo de oscilação para cima/baixo

O tipo de funcionamento	Alcance da oscilação
Arrefecimento/Desumidificação	① a ④
Aquecimento	③ a ⑤
Ventilação	① a ⑤

O modo de funcionamento SWING (OSCILAÇÃO) poderá parar temporariamente quando a ventoinha do aparelho de ar condicionado não estiver a funcionar ou quando estiver a funcionar a velocidades muito reduzidas.

- Para seleccionar o modo de oscilação para a esquerda/direita

O tipo de funcionamento	Alcance da oscilação
Arrefecimento/Desumidificação	① a ⑤ (Alcance total)
Aquecimento	① a ⑤ (Alcance total)
Ventilação	① a ⑤ (Alcance total)

O modo de funcionamento SWING (OSCILAÇÃO) poderá parar temporariamente quando a ventoinha do aparelho de ar condicionado não estiver a funcionar ou quando estiver a funcionar a velocidades muito reduzidas.

MODO DE FUNCIONAMENTO ECONOMY (POUPANÇA DE ENERGIA)

Inicie o funcionamento do aparelho de ar condicionado antes de efectuar este procedimento.

Para utilizar o modo de funcionamento ECONOMY (POUPANÇA DE ENERGIA)

Prima o botão ECONOMY (ECONOMIA).

A luz ECONOMY (ECONOMIA) (verde) acende-se.

É iniciado o modo de funcionamento ECONOMY (POUPANÇA DE ENERGIA).

Para parar o modo de funcionamento ECONOMY (POUPANÇA DE ENERGIA)

Prima novamente o botão ECONOMY (ECONOMIA).

A luz ECONOMY (ECONOMIA) (verde) apagar-se-á.

É iniciado o funcionamento normal.

Sobre o modo de funcionamento ECONOMY (POUPANÇA DE ENERGIA)

No modo de saída máxima, o modo de funcionamento ECONOMY (POUPANÇA DE ENERGIA) é cerca de 70% do funcionamento normal do aparelho de ar condicionado para o aquecimento e arrefecimento.

- Se o ambiente da divisão não arrefecer (ou aquecer) devidamente durante o modo ECONOMY (POUPANÇA DE ENERGIA), seleccione o modo de funcionamento normal.
- Durante o período de monitorização no modo AUTO, o funcionamento do aparelho de ar condicionado não irá mudar para o modo ECONOMY (POUPANÇA DE ENERGIA) mesmo que este seja seleccionado utilizando o botão ECONOMY (ECONOMIA).
- Quando o modo de funcionamento ECONOMY (POUPANÇA DE ENERGIA) é utilizado, a temperatura ambiente será ligeiramente superior à temperatura definida no modo de arrefecimento e inferior à temperatura definida no modo de aquecimento. Como tal, o modo ECONOMY (POUPANÇA DE ENERGIA) é capaz de poupar mais energia do que outro modo normal.

MODO DE FUNCIONAMENTO 10 °C HEAT (AQUECIMENTO A 10 °C)

Para utilizar o modo de funcionamento 10 °C HEAT (AQUECIMENTO A 10 °C)

Prima o botão 10 °C HEAT (AQUECIMENTO A 10 °C).

A luz OPERATION (FUNCIONAMENTO) (verde) apaga-se e a luz ECONOMY (ECONOMIA) (verde) acende-se.

Quando o modo de funcionamento 10 °C HEAT (AQUECIMENTO A 10 °C) está activo, pode ser utilizada apenas a seguinte função:

- ⇄ SWING (OSCILAÇÃO)

Para interromper o modo de funcionamento 10 °C HEAT (AQUECIMENTO A 10 °C)

Prima o botão START/STOP (INICIAR/PARAR).

O FUNCIONAMENTO é interrompido e a luz ECONOMY (ECONOMIA) (verde) apagar-se-á.

Acerca do modo de funcionamento 10 °C HEAT (AQUECIMENTO A 10 °C)

- O modo de aquecimento não irá funcionar se a temperatura ambiente estiver suficientemente elevada.
- É possível manter a temperatura ambiente a 10 °C premindo o botão 10 °C HEAT (AQUECIMENTO A 10 °C) para evitar que a temperatura ambiente desça excessivamente.

SELECCIONAR O CÓDIGO DO SINAL DO CONTROLO REMOTO

Quando dois ou mais aparelhos de ar condicionado estiverem instalados num compartimento e o controlo remoto estiver a accionar um aparelho de ar condicionado diferente daquele que pretende definir, altere o código de sinal do controlo remoto para accionar apenas o aparelho de ar condicionado que pretende definir (4 selecções possíveis).

Quando dois ou mais aparelhos de ar condicionado estiverem instalados num compartimento, contacte o seu distribuidor para definir os códigos de sinal de cada aparelho individualmente.

Seleccionar o código de sinal do controlo remoto

Utilize os passos seguintes para seleccionar o código do sinal do controlo remoto.
(Note que o aparelho de ar condicionado não poderá receber um código de sinal se o aparelho não tiver sido definido para o código do sinal.)

- 1 Prima o botão START/STOP (INICIAR/PARAR) até visualizar apenas o relógio no visor do controlo remoto.**
- 2 Prima o botão MODE (MODO) durante pelo menos cinco segundos para visualizar o código de sinal actual (inicialmente definido para A).**
- 3 Prima os botões (▲ / ▼) para alterar o código de sinal entre A → B → C → D. Faça corresponder o código do visor com o código de sinal do aparelho de ar condicionado.**
- 4 Volte a premir o botão MODE (MODO) para regressar ao visor do relógio. O código de sinal será alterado.**



- Se não forem premidos nenhuns botões durante 30 segundos depois de o código de sinal ter sido visualizado, o sistema regressa ao visor de relógio original. Neste caso, recomeça a partir do passo 1.
- O código de sinal do aparelho de ar condicionado é definido para "A" antes de sair da fábrica. Contacte o seu distribuidor para alterar o código de sinal.
- O controlo remoto reinicia para o código de sinal "A" quando as pilhas do controlo remoto são substituídas. Se utilizar um código de sinal diferente do código do sinal "A", redefina o código de sinal depois de substituir as pilhas. Se não souber qual é a definição do código do sinal do aparelho de ar condicionado, experimente cada um dos códigos de sinal (A → B → C → D) até encontrar o código que opera o aparelho de ar condicionado.

LIMPEZA E CUIDADOS

ATENÇÃO

- Antes de limpar o aparelho de ar condicionado, certifique-se de que o desliga, assim como o respectivo cabo de alimentação.
- Desligue o disjuntor eléctrico.

- Quando utilizada durante longos períodos de tempo, a unidade poderá acumular sujidade no interior, reduzindo o seu desempenho. Recomendamos que a unidade seja inspeccionada regularmente, para além de serem efectuados os procedimentos de limpeza e cuidados. Para mais informações, consulte os técnicos de assistência autorizados.
- Quando limpar o corpo da unidade, não utilize água a uma temperatura superior a 40 °C, nem produtos de limpeza abrasivos ou voláteis, como benzina ou diluente.
- Não exponha o corpo da unidade a insecticidas líquidos ou sprays para cabelo.
- Se pretender não utilizar a unidade durante o período de um mês ou mais, deixe primeiro o aparelho a funcionar continuamente no modo de ventilação durante 12 horas para permitir que as partes internas sequem completamente.

Limpeza do filtro de ar

1. Puxe os filtros de ar para cima para os remover.

Retire os filtros de ar levantando a respectiva pega e puxando-os para fora na sua direcção.

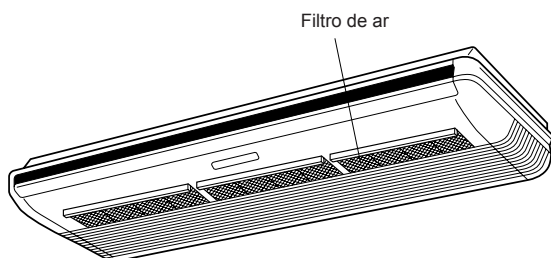

2. Limpe os filtros de ar.

Retire o pó dos filtros de ar com um aspirador ou lave-os com água corrente. Depois de lavar os filtros, deixe-os secar completamente num local que não esteja exposto a luz solar.

3. Volte a colocar os filtros de ar na grelha de admissão.

Os filtros de ar devem ser colocados na parte interna da grelha de admissão.

- O pó pode ser retirado do filtro de ar com um aspirador ou lavando o filtro com uma solução de detergente suave e água morna. Se lavar o filtro, certifique-se de que o deixa a secar totalmente num local à sombra antes de voltar a instalá-lo.
- Se houver acumulação de sujidade no filtro de ar, o fluxo de ar diminuirá, reduzindo a eficiência de funcionamento e aumentando o ruído.

Reinicialização do filtro (Luz ECONOMY (ECONOMIA) intermitente/definição especial)

- **Pode ser utilizada se definida correctamente durante a instalação. Quando utilizar esta função, consulte um técnico de assistência autorizado.**
- Acende-se para indicar que chegou a altura de limpar os filtros de ar. Depois de ligar a unidade, prima o botão MANUAL AUTO (AUTO MANUAL) durante 2 segundos ou menos na unidade interior.

DETECÇÃO E RESOLUÇÃO DE PROBLEMAS

As instruções relativas ao aquecimento (*) aplicam-se apenas ao “MODELO HEAT & COOL (AQUECIMENTO & ARREFECIMENTO)” (Ciclo inverso).



AVISO

Em caso de avaria (cheiro a queimado, etc.), interrompa imediatamente o funcionamento, desligue a ficha do cabo de alimentação ou o disjuntor e contacte os técnicos de assistência autorizados.

Se desligar apenas o interruptor da unidade, esta não ficará completamente desligada da fonte de alimentação. Certifique-se sempre de que desliga a ficha do cabo de alimentação ou o disjuntor para assegurar que a corrente foi completamente cortada.

Antes de solicitar assistência, realize as seguintes verificações:

	Sintoma	Problema	Ver página
FUNCIONAMENTO NORMAL	Não funciona imediatamente:	<ul style="list-style-type: none"> ● Se a unidade desligar e ligar imediatamente de seguida, o compressor não irá funcionar durante cerca de 3 minutos, para evitar fusíveis fundidos. ● Sempre que a ficha do cabo de alimentação é desligada e ligada de seguida a uma tomada de corrente, o circuito de protecção irá funcionar durante cerca de 3 minutos, impedindo o funcionamento da unidade durante esse período de tempo. 	—
	Ouve-se ruído:	<ul style="list-style-type: none"> ● Durante o funcionamento e imediatamente após desligar a unidade, é possível ouvir-se o som de água a fluir pela tubagem do aparelho de ar condicionado. É também possível ouvir-se ruídos durante cerca de 2 ou 3 minutos depois de iniciar o funcionamento (som de fluxo de líquido de refrigeração). ● Durante o funcionamento, pode ouvir um ligeiro som agudo. Este som é o resultado da expansão e contracção da tampa frontal devido às mudanças de temperatura. 	—
		*● Durante o modo de aquecimento, pode ouvir ocasionalmente um som efervescente. Este som é produzido pela operação de descongelamento automático.	16
	Odores:	<ul style="list-style-type: none"> ● Podem ser emitidos odores a partir da unidade interior. Estes odores resultam dos odores da divisão (móvel, tabaco, etc.) que foram aspirados para o aparelho de ar condicionado. 	—
	Emissão de névoa ou vapor:	<ul style="list-style-type: none"> ● Durante os modos de arrefecimento ou desumidificação, é possível visualizar-se uma névoa fina a sair da unidade interior. Isto deve-se ao repentino arrefecimento da divisão causado pelo ar emitido a partir do aparelho de ar condicionado, que resulta em condensação e vaporização. 	—
		*● Durante o modo de aquecimento, a ventoinha da unidade exterior pode parar e pode sair vapor da unidade. Isto deve-se à operação de descongelamento automático.	16
	O fluxo de ar é fraco ou parou:	*● Quando o modo de aquecimento é accionado, a velocidade da ventoinha é temporariamente muito baixa, para permitir que as peças internas aqueçam.	—
		*● Durante o modo de aquecimento, se a temperatura ambiente subir acima da definição do termostato, a unidade exterior parará e a unidade interior funcionará a uma velocidade muito baixa. Se pretender aquecer mais a divisão, regule o termostato para uma definição mais elevada.	—
		*● Durante o modo de aquecimento, a unidade deixará de funcionar temporariamente (15 minutos no máximo) enquanto decorre a operação de descongelamento automático. Durante a operação de descongelamento automático, a luz OPERATION (FUNCIONAMENTO) ficará intermitente.	16
		● A ventoinha pode funcionar a uma velocidade muito baixa durante o modo de desumidificação ou quando a unidade está a monitorizar a temperatura da divisão.	—
		● Durante o modo SUPER QUIET (SUPER SILENCIOSO), a ventoinha funciona a uma velocidade muito reduzida.	—
		● No modo de controlo AUTO, a ventoinha funcionará a uma velocidade muito reduzida.	—
É produzida água a partir da unidade exterior:	*● Durante o modo de aquecimento, a unidade exterior pode produzir água devido à operação de descongelamento automático.	16	
A luz ECONOMY (ECONOMIA) fica intermitente:	● Limpe o filtro. De seguida, apague a luz ECONOMY (ECONOMIA).	14	

DETECÇÃO E RESOLUÇÃO DE PROBLEMAS

	Sintoma	Problema	Ver página
VERIFIQUE MAIS UMA VEZ	Simplemente não funciona:	<ul style="list-style-type: none">● O disjuntor foi desligado?● Ocorreu uma falha de energia?● Um fusível queimou ou disparou um disjuntor?	—
	Fraco rendimento de aquecimento (ou aquecimento*):	<ul style="list-style-type: none">● O temporizador está a funcionar?	9 a 10
		<ul style="list-style-type: none">● O filtro de ar está sujo?● A grelha de admissão ou a porta de saída do aparelho de ar condicionado estão obstruídas?● Regulou a temperatura ambiente (termóstato) correctamente?● Existe alguma janela ou porta aberta?● No caso do funcionamento de aquecimento, existe alguma janela a permitir a entrada de luz solar com grande intensidade? (Feche as cortinas.)● No caso do modo de aquecimento, existem aparelhos geradores de calor, computadores ou muitas pessoas na divisão?	—
	A unidade funciona de maneira diferente do que foi definido no controlo remoto:	<ul style="list-style-type: none">● A unidade está definida para o modo QUIET (SILENCIOSO)?	—
		<ul style="list-style-type: none">● As pilhas do controlo remoto estão gastas?● As pilhas do controlo remoto estão colocadas correctamente?	6

Se o problema se mantiver depois de efectuar estas verificações, ou se sentir um cheiro a queimado, ou a luz OPERATION (FUNCIONAMENTO) e a luz TIMER (TEMPORIZADOR) piscarem e a luz ECONOMY (ECONOMIA) piscar rapidamente, desligue imediatamente o aparelho e o disjuntor eléctrico e contacte os técnicos de assistência autorizados.

SUGESTÕES DE UTILIZAÇÃO

As instruções relativas ao aquecimento (*) aplicam-se apenas ao “MODELO HEAT & COOL (AQUECIMENTO & ARREFECIMENTO)” (Ciclo inverso).

Rendimento do aquecimento*

- Este aparelho de ar condicionado utiliza uma bomba de calor que absorve o calor do ar exterior e transfere este calor para o interior. Como resultado, o rendimento do funcionamento diminui à medida que a temperatura do ar exterior baixa. Se achar que o calor produzido é insuficiente, recomendamos que utilize este aparelho de ar condicionado em conjunto com outro aparelho de aquecimento.
- Os aparelhos de ar condicionado do tipo bomba de calor aquecem a divisão inteira, fazendo o ar recircular. Como resultado, poderá ser necessário algum tempo após o primeiro accionamento para aquecer toda a divisão.

Quando as temperaturas interior e exterior forem elevadas*

Quando ambas as temperaturas interior e exterior forem elevadas, durante a utilização do modo de Aquecimento, a ventoinha da unidade exterior poderá parar ocasionalmente.

Descongelamento Automático controlado por Microcomputador*

- Ao utilizar o modo de aquecimento quando a temperatura do ar exterior é baixa e a humidade é alta, poderá formar-se gelo na unidade exterior, o que resulta numa diminuição do rendimento do rendimento.

Para evitar esta redução do rendimento, esta unidade está equipada com uma função de descongelamento automático controlado por microcomputador. No caso de formação de gelo, o aparelho de ar condicionado parará temporariamente e o ciclo de descongelação funcionará brevemente (durante cerca de 4 a 15 minutos).

Durante a operação de descongelamento automático, a luz OPERATION (FUNCIONAMENTO) (verde) pisca.

- Se, depois de o aquecimento parar, se formar gelo na unidade exterior, a unidade iniciará uma descongelação automática. Nesse momento, a unidade exterior pára automaticamente depois de ter funcionado durante breves minutos.

Arrefecimento do ambiente com temperaturas baixas*

Quando a temperatura exterior baixa, as ventoinhas da unidade exterior podem mudar para baixa velocidade.

Arranque quente*

A unidade interior evita emissões de ar frio quando o modo de Aquecimento é iniciado.

A ventoinha da unidade interior não irá funcionar ou irá funcionar a uma velocidade muito reduzida até que o permutador de calor atinja a temperatura definida.

SUGESTÕES DE UTILIZAÇÃO

A opção de controlo remoto com fios é necessária para utilizar a seguinte função (**).

****Controlos remotos duplos (opcional)**

É possível adicionar até, no máximo, 2 controlos remotos adicionais. Cada controlo remoto pode controlar o aparelho de ar condicionado. No entanto, as funções do temporizador não podem ser utilizadas na unidade secundária.

****Controlo de grupo**

Um controlo remoto pode controlar até, no máximo, 16 aparelhos de ar condicionado. Todos os aparelhos de ar condicionado funcionarão com as mesmas definições.

As instruções relativas ao aquecimento (*) aplicam-se apenas ao “MODELO HEAT & COOL (AQUECIMENTO & ARREFECIMENTO)” (Ciclo inverso).

Reinício automático (AUTO)

Em caso de falha de energia

- Se ocorrer uma falha de energia e o aparelho de ar condicionado deixar de receber corrente, o aparelho voltará a funcionar automaticamente no modo anteriormente seleccionado assim que a energia voltar.
- Se ocorrer uma falha de energia durante o modo TIMER (TEMPORIZADOR), o temporizador será reiniciado e a unidade começará a funcionar (ou parará) de acordo com a nova definição do temporizador. Neste caso, a luz TIMER (TEMPORIZADOR) (laranja) ficará intermitente.
- A utilização de outros aparelhos eléctricos (máquina de barbear eléctrica, etc.) ou a proximidade de um rádio transmissor sem fios pode causar problemas de funcionamento no aparelho de ar condicionado. Neste caso, desligue temporariamente a ficha do cabo de alimentação, ligue-a novamente e, em seguida, utilize o controlo remoto para retomar o funcionamento.

Aviso

- *● Durante a utilização do modo de aquecimento, a unidade exterior activará, ocasionalmente, o modo de descongelação durante breves períodos. Durante o modo de descongelação, se o utilizador definir novamente a unidade interior para aquecimento, o modo de descongelação continuará, e o modo de aquecimento começará depois de a descongelação estar concluída, com o resultado de que poderá ser necessário algum tempo antes de sair ar quente.
- *● Durante a utilização do modo de aquecimento, o topo da unidade interior pode ficar quente, mas isto deve-se ao facto de o líquido de refrigeração circular através da unidade interior mesmo quando o seu funcionamento é interrompido; isto não é um problema de funcionamento.