

FRYTOP IT

MANUALE PER L'UTILIZZO

FRYTOP EN

OPERATING INSTRUCTIONS

FRYTOP FR

INSTRUCTIONS POUR LE FONCTIONNEMENT

FRYTOP ES

INSTRUCCIONES PARA EL FUNCIONAMIENTO

FRYTOP DE

BETRIEBSANLEITUNG

FRYTOP PT

INSTRUÇÕES PARA O FUNCIONAMENTO



FRYTOP PL

INSTRUKCJA OBSŁUGI

FRYTOP NL

GEBRUIKSHANDLEIDING

ЖАРОЧНАЯ ПАНЕЛЬ RU

ИНСТРУКЦИЯ ПО ЭКСПЛУАТАЦИИ

GFTA477
L/LC/R

GFT477
L/LC/R

GFTA777
L/LC/R/LR/LRC

GFT777
L/LC/R/LR/LRC

GFTA49
L/LC/R

GFT49
L/LC/R

GFTA99
L/LC/R/LR/LRC

GFT99
L/LC/R/LR/LRC



0.

IDENTIFICAZIONE DOCUMENTO - DOCUMENT IDENTIFICATION
 IDENTIFICATION DU DOCUMENT - IDENTIFICACIÓN DEL DOCUMENTO
 DOKUMENT-KENNDATEN - IDENTIFICAÇÃO DO DOCUMENTO
 IDENTYFIKACJA DOKUMENTU - DOCUMENTIDENTIFICATIE - ИДЕНТИФИКАЦИЯ ДОКУМЕНТА

CODICE DEL DOCUMENTO - DOCUMENT CODE - CODE DU DOCUMENT CÓDIGO DEL DOCUMENTO - DOKUMENTNUMMER - CÓDIGO DO DOCUMENTO KOD DOKUMENTU - DOCUMENTCODE - КОД ДОКУМЕНТА:	N° 177307
EDIZIONE - EDITION - EDITION - EDICIÓN - AUSGABE - EDIÇÃO - WYDANIE - EDITIE:	2013 Rev. 3 - 06/2013
TIPO DI DOCUMENTO - TYPE OF DOCUMENT - TYPE DE DOCUMENT - TIPO DE DOCUMENTO - DOKUMENTTYP - TIPO DE DOCUMENTO - TYP DOKUMENTU - DOCUMENTTYPE - ТИП ДОКУМЕНТА:	M.U.
MODELLO - MODEL - MODÈLE - MODELO - MODELL - МОДЕЛЬ:	GAS
ANNO DI COSTRUZIONE - YEAR OF CONSTRUCTION - ANNÉE DE FABRICATION - AÑO DE FABRICACIÓN - HERSTELLUNGSJAHR - ANO DE FABRICO - ROK PRODUKCJI - BOUWJAAR - ГОД ИЗГОТОВЛЕНИЯ:	2011
CONFORMITÀ - CONFORMITY - CONFORMITÉ - DECLARACIÓN DE CONFORMIDAD - KONFORMITÄT - CONFORMIDADE - ZGODNOŚĆ - CONFORMITEIT - НОРМАТИВНОЕ СООТВЕТСТВИЕ:	CE

Targa di identificazione - Identification plate - Plaque d'identification - Placa de identificación - Typenschild - Placa de identificação - Tabliczka identyfikacyjna - Identificatielabel - Паспортная табличка.

- A - Indirizzo Costruttore - Manufacturer's Address - Adresse du Fabricant - Dirección del fabricante - Anschrift des Herstellers - Endereço do fabricante - Adres Producenta - Adres Fabrikant - Адрес изготовителя.
 B - Apparecchiatura Elettrica - Electrical Appliance - Appareil Electrique - Sistema eléctrico - Elektrogerät - Aparelhagem elétrica - Urządzenie Elektryczne - Elektrisch Apparaat - Электрооборудование.
 C - Apparecchiatura Gas - Gas Appliance - Appareil à Gaz - Sistema de gas - Gasgerät - Aparelhagem a gás - Urządzenie Gazowe - Gasapparaat - Газовое оборудование.

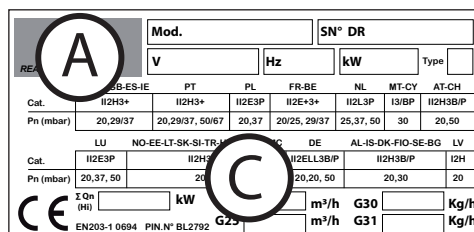
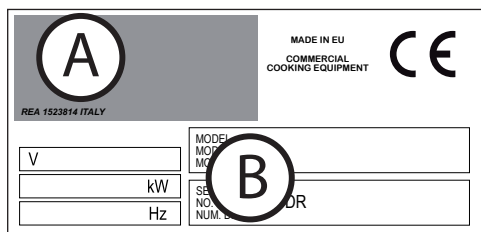

0.1

QUADRO NORMATIVO DI RIFERIMENTO - STANDARDS OF REFERENCE TABLEAU NORMATIF DE REFERENCE - MARCO REGLAMENTARIO DE REFERENCIA - REFERENZNORMEN - QUADRO NORMATIVO DE REFERÊNCIA - RAMY REGULACYJNE ODNIESIENIA - TABEL MET NORMREFERENTIES - СПРАВОЧНЫЕ НОРМАТИВНЫЕ СТАНДАРТЫ

Direttiva Gas 2009/142/CE (ex-90/396/CEE) Gas Directive 2009/142 EC (ex-90/396/EEC) Directive Gaz 2009/142 CE (ex-90/396/CEE) Directiva sobre los aparatos de gas 2009/142/CE (ex-90/396/CEE) Gas-Richtlijn 2009/142/EG (ex-90/396/EWG) Diretiva Gás 2009/142/CE (ex-90/396/CEE) Dyrektywa o urządzeniach spalających paliwa gazowe 2009/142/WE (ex-90/396/EWG) Gasrichtlijn 2009/142/EG (ex-90/396/EEG) Директива ло газовому оборудованию 2009/142/EC (ранее-90/396/EEC)	Direttiva Bassa Tensione 2006/95/CE Low Voltage Directive 2006/95/EC Directive Basse Tension 2006/95/CE Directiva de baja tensión 2006/95/CE Niederspannungsrichtlinie 2006/95/EG Diretiva baixa tensão 2006/95/CE Dyrektywa Niskonapięciowa 2006/95/WE Richtlijn lage Spanning 2006/95/EG Директива 2006/95/ЕС ло низковольтному оборудованию	Direttiva EMC 2004/108/CE EMC Directive 2004/108/EC Directive EMC 2004/108/CE EMV-Richtlinie 2004/108/EG Diretiva EMC 2004/108/CE Dyrektywa EMC 2004/108/WE EMC Richtlijn 2004/108/EG Директива 2004/108/ЕС ло электромагнитной совместимости	Smaltimento Apparecchiature elettriche ed elettroniche Waste electrical and electronic equipment Démantèlement des Appareils électriques et électroniques Desguace de equipos eléctricos y electrónicos Entsorgung elektrischer und elektronischer Altgeräte Eliminação das aparelhagens elétricas e eletrônicas Utylizacja odpadów elektrycznych i elektronicznych Afgedankte Elektrische en Elektronische Apparaten Утилизация электрического и электронного оборудования	
GAS-GÁS-GAZ GAZOWY-GAZ ELETTRICO ELECTRIC ELECTRIQUE ELÉCTRICO ELEKTRISCH ELÉTRICO ELEKTRYCZNY ЭЛЕКТРИЧЕСКАЯ	EN 437 EN 203-1 EN 203-2	EN 62233/A1:2008; EN 60335-2-37:2002; EN 60335-1/A13:2008;	EN 55014-1:2006; EN55014-2/A1:2001; EN61000-6-2:2005; EN61000-6-3:2007;	DIRETTIVA 2011/65/CE (ROHS) DIRETTIVA 2002/96/CE (RAEE)

FRYTOP

IT

MANUALE PER L'UTILIZZO



06/2013 - Ed 3 - Cod. n° 177307

GAS
GAZ
GÁS
GAZOWY
ГАЗОВОЕ ИЗДЕЛИЕ



0. IDENTIFICAZIONE DOCUMENTO

0.1 QUADRO NORMATIVO DI RIFERIMENTO

1. INFORMAZIONI AGLI UTENTI

Prefazione - Scopo del documento - Come leggere il documento
Conservazione del documento - Destinatari - Programma di addestramento operatori
Predisposizioni a carico del cliente - Contenuto della fornitura - Destinazione d'uso
Condizioni limite di funzionamento ed ambientali consentite
Collaudo e garanzia

2. INFORMAZIONI GENERALI DI SICUREZZA

Prefazione - Obblighi - Divieti - Consigli - Raccomandazioni
Indicazioni sui rischi residui
Modalità operativa per odore di gas nell'ambiente

3. ISTRUZIONI PER L'USO

Ubicazione dei principali componenti di controllo e di comando
Modalità e funzione manopole tasti e indicatori luminosi
 Descrizione dei modi di arresto
 Arresto per anomalia di funzionamento
 Arresto di emergenza
 Arresto durante una fase della lavorazione
Messa in funzione per il primo avviamento
 Pulizia al primo avviamento
Messa in funzione giornaliera
Messa fuori servizio giornaliera e prolungata nel tempo
Avviamento alla produzione
 Accensione
 Carico-Scarico del prodotto
 Messa fuori servizio

4. MANUTENZIONE ORDINARIA

Obblighi - Divieti - Consigli - Raccomandazioni
 Pulizia giornaliera
 Pulizia per messa fuori servizio prolungata nel tempo
Tabella riepilogativa: competenze - intervento - frequenza
Troubleshooting

5. SMALTIMENTO

Messa fuori servizio e smantellamento dell'apparecchiatura
 Smaltimento dei rifiuti

Prefazione

Questo documento è stato realizzato dal costruttore nella propria lingua (Italiano). Il costruttore si riserva il diritto di apportare modifiche esonerandosi dal comunicare sul proprio operato. Le informazioni riportate in questo documento sono ad uso esclusivo dell'operatore autorizzato all'utilizzo dell'apparecchiatura in oggetto.

Gli operatori devono essere addestrati su tutti gli aspetti riguardanti il funzionamento e la sicurezza. Particolari prescrizioni di sicurezza (Obbligo-Divieto-Pericolo) sono riportate nel capitolo specifico dell'argomento trattato. Il presente documento non può essere ceduto in visione a terzi senza autorizzazione scritta del costruttore. Il testo non può essere usato in altri stampati senza autorizzazione scritta del costruttore.

Scopo del documento

Ogni interazione tra l'operatore e l'apparecchiatura nell'intero ciclo di vita della stessa è stata attentamente analizzata sia in fase di progettazione che nella stesura del presente documento. E' quindi nostra speranza che tale documentazione possa agevolare nel mantenere l'efficienza caratteristica dell'apparecchiatura. Attenendosi scrupolosamente alle indicazioni riportate, il rischio di infortuni sul lavoro e/o danni economici è minimizzato.

Come leggere il documento

Il documento è diviso in capitoli che radunano per argomenti tutte le informazioni necessarie per utilizzare l'apparecchiatura senza alcun rischio. All'interno di ogni capitolo esiste una suddivisione in paragrafi, ogni paragrafo può avere delle puntualizzazioni titolate con un sotto titolo ed una descrizione.

Conservazione del documento

Il presente documento è parte integrante della fornitura iniziale, pertanto deve essere custodito ed opportunamente utilizzato per tutta la vita operativa dell'apparecchiatura.

Destinatari

Il presente documento è strutturato ad uso esclusivo dell'operatore "Eterogeneo" (Operatore con limitate competenze e mansioni). Persona autorizzata e incaricata di far funzionare l'apparecchiatura con protezioni attive e in grado di svolgere mansioni di manutenzione ordinaria (Pulizia dell'apparecchiatura).

Programma di addestramento operatori

Dietro specifica richiesta dell'utilizzatore, è possibile effettuare un corso di addestramento per gli operatori addetti all'uso dell'apparecchiatura, seguendo le modalità riportate nella conferma d'ordine.

In base alla richiesta potranno essere effettuati presso lo stabilimento del costruttore o dell'utilizzatore i corsi di preparazione per:

- Operatore omogeneo addetto alla manutenzione elettrica/elettronica (Tecnico specializzato).
- Operatore omogeneo addetto alla manutenzione meccanica (Tecnico specializzato).
- Operatore eterogeneo addetto alla conduzione semplice (Conducente - Utente finale).

Predisposizioni a carico del cliente

Fatti salvi eventuali accordi contrattuali diversi, sono normalmente a carico del cliente:

- predisposizioni dei locali (comprese opere murarie, fondazioni o canalizzazioni eventualmente richieste);
- pavimentazione in bolla perfettamente livellata anti sdrucchiolo senza asperità;
- predisposizione del luogo di installazione e l'installazione stessa dell'apparecchiatura nel rispetto delle quote indicate nel layout (piano di fondazione);
- predisposizione dei servizi ausiliari adeguati alle esigenze dell'impianto (rete elettrica, rete idrica, rete gas, rete di scarico);
- predisposizione dell'impianto elettrico conforme alle disposizioni normative vigenti nel luogo d'installazione;
- illuminazione adeguata, conforme alle normative vigenti nel luogo d'installazione
- eventuali dispositivi di sicurezza a monte e a valle della linea di alimentazione di energia (interruttori differenziali, impianti di messa a terra equipotenziale, valvole di sicurezza, ecc.) previsti dalla legislazione vigente nel paese d'installazione;
- impianto di messa a terra conforme alle normative vigenti
- predisposizione se necessario (vedi specifiche tecniche) di un impianto per l'addolcimento dell'acqua.

Contenuto della fornitura

- Apparecchiatura
- Coperchio/Coperchi
- Cestello metallico/Cestelli metallici
- Griglia supporto cestello
- Tubi e/o cavi per l'allacciamento alle fonti di energia (solo nei casi previsti indicati nella commessa di lavoro).

A seconda della commessa d'ordine il contenuto della fornitura può variare.

Destinazione d'uso

L'utilizzo dell'apparecchiatura oggetto di questa documentazione è da considerarsi "Uso Proprio" se adibito al trattamento per la cottura o la rigenerazione di generi destinati ad uso alimentare, ogni altro uso è da considerarsi "Uso Improprio" e quindi pericoloso. L'apparecchiatura deve essere utilizzata nei termini previsti dichiarati nel contratto ed entro i limiti di portata prescritti e riportati nei rispettivi paragrafi.

E' assolutamente vietato l'utilizzo della brasiera a scopo di friggitrice.

Condizioni consentite per il funzionamento

L'apparecchiatura è stata progettata esclusivamente per funzionare all'interno di locali entro i limiti tecnici e di portata prescritti. Al fine di ottenere il funzionamento ottimale e in condizioni di sicurezza è necessario rispettare le seguenti indicazioni.

L'installazione dell'apparecchiatura deve avvenire in un luogo idoneo, ossia tale da permettere le normali operazioni di conduzione e di manutenzione ordinaria e straordinaria. Occorre pertanto predisporre lo spazio operativo per eventuali interventi manutentivi in modo tale da non compromettere la sicurezza dell'operatore.

Il locale deve inoltre essere provvisto delle caratteristiche richieste per l'installazione quali:

- la temperatura ambientale dei locali deve essere $> + 5^{\circ}\text{C}$;
- umidità relativa massima: 80%;
- temperatura minima dell'acqua di raffreddamento $> + 10^{\circ}\text{C}$;
- il pavimento deve essere anti sdrucciolo e l'apparecchiatura posizionata perfettamente in piano;
- il locale deve avere un impianto di areazione e di illuminazione come prescritto dalle normative vigenti nel paese dell'utilizzatore;
- il locale deve avere la predisposizione per lo scarico delle acque grigie, e deve avere interruttori e saracinesche di blocco che escludano all'occorrenza ogni forma di alimentazione a monte dell'apparecchiatura;
- Le pareti immediatamente a ridosso dell'apparecchiatura devono essere ignifughe e/o isolate dalle possibili fonti di calore.

Collaudo e garanzia

Collaudo: l'apparecchiatura è stata collaudata dal costruttore durante le fasi di montaggio nella sede dello stabilimento di produzione. Tutti i certificati relativi al collaudo effettuato saranno consegnati al cliente.

Garanzia: l'apparecchiatura è coperta da garanzia per un periodo di 12 mesi, secondo le specifiche riportate nel contratto di vendita. Se durante il periodo di validità, si verificassero funzionamenti difettosi o guasti di parti dell'apparecchiatura che rientrano nei casi indicati dalla garanzia, dopo le opportune verifiche, si provvederà alla riparazione o sostituzione delle parti difettose.

Le parti difettose in garanzia vengono riparate o sostituite gratuitamente. Sono sempre a carico del cliente le spese di trasporto e/o spedizione, nonché le spese di viaggio andata/ritorno relative all'intervento dei tecnici del costruttore nella sede del cliente.

I costi di manodopera relativi all'intervento dei tecnici del costruttore presso la sede del cliente, per la rimozione di difetti in garanzia sono a carico del costruttore, salvo i casi in cui la natura del difetto sia tale da poter essere agevolmente rimossa sul posto da parte del cliente.

Sono esclusi dalla garanzia tutti gli utensili ed i materiali di consumo, eventualmente forniti dal costruttore assieme alle macchine.

Il Costruttore si ritiene responsabile dell'apparecchiatura nella sua configurazione originale.

Il costruttore declina ogni responsabilità per uso improprio dell'apparecchiatura, per danni causati in seguito ad operazioni non contemplate in questo manuale o non autorizzate preventivamente dal costruttore stesso.

La garanzia decade nei casi di:





- Danni provocati dal trasporto e/o dalla movimentazione, qualora si verificasse tale evento, è necessario che il cliente informi il rivenditore ed il trasportatore via fax o RR e annoti sulle copie dei documenti di trasporto quanto accaduto. Il tecnico specializzato ad installare l'apparecchio giudicherà in base al danno se può essere effettuata l'installazione.

La garanzia inoltre decade in presenza di:

- Danni provocati da una errata installazione.
- Danni provocati da usura delle parti per uso improprio.
- Danni provocati da uso di ricambi non consigliati o non originali.
- Danni provocati da un'errata manutenzione e/o danni provocati dalla mancanza di manutenzione.
- Danni provocati da una non osservanza delle procedure descritte nel presente documento.

2. INFORMAZIONI GENERALI DI SICUREZZA

Prefazione

	Il manuale per l'utilizzo è stato realizzato per l'operatore "Eterogeneo" (Operatore con limitate competenze e mansioni). Persona autorizzata e incaricata di far funzionare l'apparecchiatura con protezioni attive e in grado di svolgere mansioni di manutenzione ordinaria (Pulizia dell'apparecchiatura).
	Gli operatori che utilizzano l'apparecchiatura devono essere addestrati in tutti gli aspetti riguardanti il funzionamento e la sicurezza. Quindi dovranno interagire utilizzando modi e strumenti appropriati, rispettando le norme di sicurezza richieste.
	Le informazioni riportate in questo documento non contemplano il trasporto, l'installazione e la manutenzione straordinaria che dovranno essere eseguite da operatori tecnici qualificati al tipo d'intervento da eseguire.
	L'operatore "Eterogeneo" destinatario di questa documentazione deve operare sull'apparecchiatura dopo che il tecnico preposto ha terminato l'installazione (trasporto fissaggio allacciamenti elettrici, idrici, gas e di scarico).
	Il presente documento non riguarda le informazioni su ogni modifica o variazione di questa apparecchiatura. Il costruttore si riserva il diritto di apportare modifiche esonerandosi dal comunicare sul proprio operato.





Obblighi - Divieti - Consigli - Raccomandazioni

	Al ricevimento, aprire l'imballaggio della macchina verificare che la macchina e gli accessori non abbiano subito danni durante il trasporto. In presenza di danni, segnalare tempestivamente al trasportatore quanto rilevato e non procedere con l'installazione dell'apparecchiatura. Rivolgersi a personale qualificato ed autorizzato per segnalare il problema rilevato. Il costruttore non è responsabile dei danni causati durante il trasporto.
	Divieto di effettuare qualsiasi intervento a persone non autorizzate. Divieto di effettuare qualsiasi intervento senza aver preso visione dell'intera documentazione
	Leggere le istruzioni prima di effettuare qualsiasi operazione.
	Escludere ogni forma di alimentazione (elettrica - gas - idrica) a monte dell'apparecchiatura ogni qualvolta si debba operare in condizioni di sicurezza.
	Indossare un equipaggiamento di protezione idoneo alle operazioni da effettuare. In merito ai dispositivi di protezione individuali, la Comunità Europea ha emanato le direttive alle quali gli operatori devono obbligatoriamente attenersi.
	Non lasciare oggetti o materiale infiammabile in prossimità dell'apparecchiatura.
	Utilizzare le normative vigenti per lo smaltimento dei rifiuti speciali.
	Nel caricare e scaricare il prodotto dall'apparecchiatura permane il rischio residuo di ustione, tale rischio può verificarsi venendo in contatto accidentale con: superfici, teglie, materiale trattato.
	Utilizzare i contenitori per la cottura in modo che durante la lavorazione del prodotto possano rimanere a vista dell'operatore. Contenitori con all'interno dei liquidi, possono durante il trattamento di cottura traboccare creando una situazione di pericolo.
	La mancata igiene dell'apparecchiatura porta al deterioramento precoce della stessa, questa condizione ne condiziona il funzionamento e può creare delle situazioni di pericolo.
	E' assolutamente vietato manomettere o asportare targhette e pittogrammi applicati all'apparecchiatura.
	Conservare con cura il presente documento in modo che sia sempre disponibile a tutti gli utilizzatori dell'apparecchiatura i quali potranno all'occorrenza prenderne visione.
	I comandi dell'apparecchiatura possono essere azionati solo con le mani. I danni provocati dall'impiego di oggetti appuntiti, affilati o simili faranno decadere qualsiasi diritto di garanzia.
	Per minimizzare i pericoli di scosse e incendi, non collegare o scollegare l'unità con le mani bagnate
	Ogni qualvolta si debba accedere nell'area di cottura è importante ricordare che permane il pericolo di ustione. E' quindi obbligatorio adottare misure di protezione individuale adeguate

2. INFORMAZIONI GENERALI DI SICUREZZA

Indicazione sui rischi residui

Pur avendo adottato regole di “buona tecnica di costruzione” e disposizioni legislative che regolamentano la fabbricazione ed il commercio del prodotto stesso, rimangono tuttavia presenti dei “rischi residui” che, per natura stessa dell’apparecchiatura non è stato possibile eliminare. Tali rischi comprendono:

	Rischio residuo di folgorazione: Tale rischio sussiste nel caso si debba intervenire su dispositivi elettrici e/o elettronici in presenza di tensione.
	Rischio residuo di ustione: Tale rischio sussiste nel caso si venga a contatto in modo accidentale con materiali ad alte temperature.
	Rischio residuo di ustione per fuoriuscita materiale Tale rischio sussiste nel caso si venga a contatto in modo accidentale con fuoriuscita di materiali ad alte temperature. Contenitori troppo pieni di liquidi, e/o di solidi che in fase di riscaldamento cambiano morfologia (passando da uno stato solido ad uno liquido), possono se utilizzati in modo scorretto essere causa di ustione. In fase di lavorazione i contenitori utilizzati devono essere posizionati su livelli facilmente visibili.
	Rischio residuo di esplosione Tale rischio sussiste con: <ul style="list-style-type: none"> • presenza di odore di gas nell’ambiente; • utilizzo dell’apparecchiatura in atmosfera contenente sostanze a rischio di esplosione; • utilizzo di alimenti in contenitori chiusi (come ad esempio barattoli e scatolette), se questi non sono adatti allo scopo; • utilizzo con liquidi infiammabili (come ad esempio alcool).

Modalità operativa per odore di gas nell’ambiente

 **In presenza di odore di gas nell’ambiente è obbligatorio attuare con la massima urgenza le procedure descritte al seguito.**

- Interrompere immediatamente l’alimentazione del gas (Chiudere il rubinetto di rete particolare A).
- Areare immediatamente il locale.
- Non azionare nessun dispositivo elettrico nell’ambiente (Particolare B-C-D).
- Non azionare nessun dispositivo che possa produrre scintille o fiamme (Particolare B-C-D).
- Utilizzare un mezzo di comunicazione esterno all’ambiente da dove si è verificato l’odore di gas per avvertire gli enti proposti (azienda elettrica e/o vigili del fuoco).

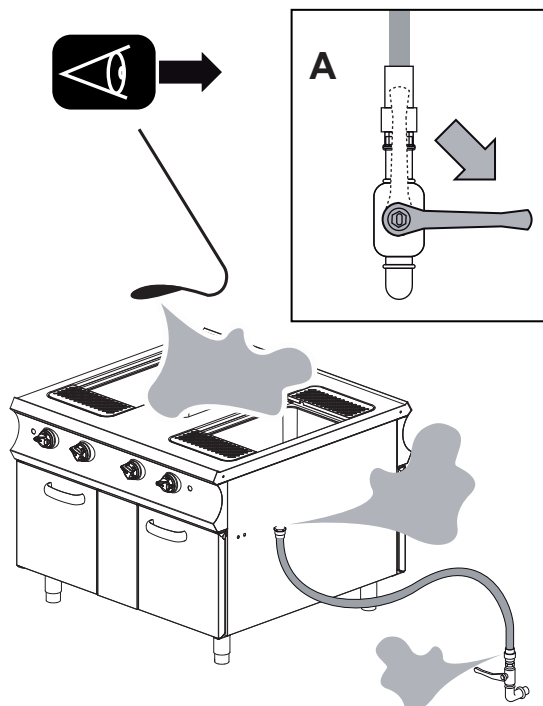

B

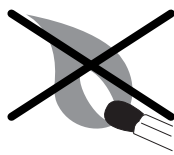

C



D

3. ISTRUZIONI PER L'USO

Ubicazione dei principali componenti

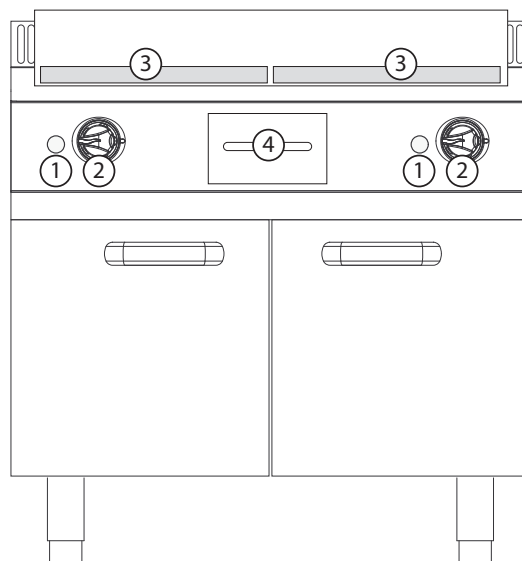

La disposizione delle figure è puramente indicativa e può subire variazioni.

1. Pulsante piezoelettrico (vedi Modalità e funzione manopole tasti e indicatori luminosi).
2. Manopola termostato (vedi Modalità e funzione manopole tasti e indicatori luminosi).
3. Piastra di cottura.
4. Contenitore per la raccolta oli/grassi di cottura.



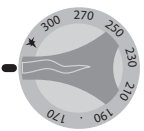

Modalità e funzione manopole tasti e indicatori luminosi

La disposizione dei tasti nelle figure è puramente indicativa e può subire variazioni.

	Manopola termostato (GAS). Esegue tre diverse funzioni: 1. Accensione della fiamma pilota e bruciatore. 2. Regolazione della temperatura. 3. Spegnimento dell'apparecchiatura
	Pulsante piezoelettrico (GAS). Esegue una sola funzione: 1. Premuto produce la scintilla d'accensione sulla fiamma pilota.

3. ISTRUZIONI PER L'USO

Descrizione dei modi di arresto

	Nelle condizioni di arresto per anomalia di funzionamento e di emergenza è obbligatorio, nel caso di imminente pericolo, chiudere tutti i dispositivi di blocco delle linee di alimentazione a monte dell'apparecchiatura (Elettrica-Idrica-Gas).
	Il disegno illustra le varie posizioni che assumono le manopole durante l'arresto di emergenza (A1-B1-C1-D1-E1) e l'arresto durante una fase della lavorazione (A2-B2-C2-D2-E2).

Arresto per anomalia di funzionamento

Termostato di sicurezza

Dotazione di serie sui seguenti modelli:

- Friggitrice (presente su tutti i modelli)
- Brasiera (presente su tutti i modelli)
- Pentola (presente su tutti i modelli)
- Cuocipasta (solo su modello Elettrico)
- Cucina (presente su tutti i modelli con forno elettrico)
- Frytop presente su tutti i modelli elettrici (solo per 900)
- Pietra lavica (non presente)
- Bagnomaria (non presente)
- Tutta piastra (solo per 900: presente su tutti i modelli con forno gas)

Arresto: In situazioni o circostanze che possono risultare pericolose, il termostato di sicurezza interviene e arresta automaticamente la generazione di calore. Il ciclo di produzione viene interrotto in attesa che venga rimossa la causa dell'anomalia.

Riavvio: Dopo aver risolto l'inconveniente che ha generato l'entrata in funzione del termostato di sicurezza, l'operatore tecnico autorizzato può riavviare il funzionamento dell'apparecchiatura per mezzo degli appositi comandi.

Arresto di emergenza

In situazioni o circostanze che possono risultare pericolose, ruotare a seconda del modello la manopola in posizione "Zero" (A-B-C-D-E-1). Vedi modalità e funzione manopole tasti e indicatori luminosi.

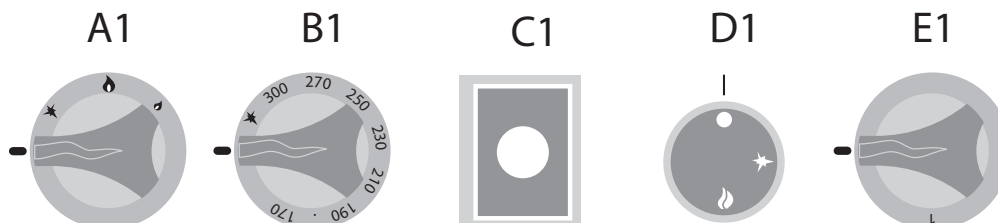

Arresto durante una fase della lavorazione





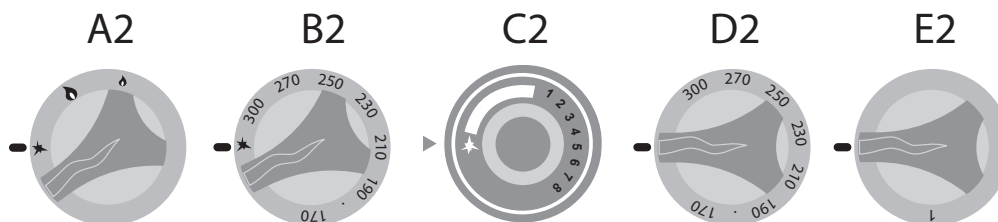

In situazioni o circostanze che necessitano l'arresto temporaneo della generazione di calore agire in questo modo:

- Apparecchiatura Gas: Ruotare le manopole in posizione piezoelettrica (A-B-C-2), la fiamma pilota rimane in funzione mentre l'afflusso di gas nel bruciatore si interrompe.
- Apparecchiatura Elettrica: Ruotare le manopole "D2-E2" in posizione "Zero" per arrestare la generazione di calore. (Vedi modalità e funzione manopole tasti e indicatori luminosi).



3. ISTRUZIONI PER L'USO



Messa in funzione per il primo avviamento

	L'apparecchiatura al primo avviamento e dopo un fermo prolungato nel tempo, deve essere pulita accuratamente per eliminare qualsiasi residuo di materiale estraneo (Vedi Manutenzione Ordinaria).
    	Pulizia al primo avviamento Non pulire l'apparecchiatura utilizzando getti d'acqua a pressione e/o diretti. Rimuovere manualmente la pellicola protettiva di rivestimento esterno e pulire accuratamente tutte le parti esterne dell'apparecchiatura. Al termine delle operazioni descritte per la pulizia delle parti esterne, è necessario procedere come descritto in "Pulizia Giornaliera" (Vedi Manutenzione Ordinaria).

Messa in funzione giornaliera

Procedura:

1. Verificare l'ottimo stato di pulizia ed igiene dell'apparecchiatura.
2. Verificare il corretto funzionamento del sistema di aspirazione del locale.
3. Inserire se del caso la spina dell'apparecchiatura nell'apposita presa di alimentazione elettrica.
4. Aprire le lucchettature di rete a monte dell'apparecchiatura (Gas - Idrica - Elettrica).
5. Verificare che lo scarico dell'acqua (se presente) sia libero da occlusioni.
6. Procedere con le operazioni descritte in "Avviamento alla produzione".

	All'interno della rete di alimentazione gas (se mai utilizzata o utilizzata molto sporadicamente) possono formarsi delle bolle d'aria, è indispensabile predisporre l'impianto in modo da eliminare questo inconveniente.
	Per liberare l'aria all'interno della tubatura è sufficiente aprire la lucchettatura di rete, ruotare tenendo premuta la manopola dell'apparecchiatura in posizione piezoelettrica, posizionare una fiamma (fiammifero o altro) sul pilota e attendere l'accensione.
	Terminata la procedura di accensione della fiamma pilota, ruotare la manopola in posizione "massimo" per qualche secondo in modo da stabilizzare la fiamma. Al termine della procedura riposizionare la manopola in posizione "Zero" e se del caso, chiudere la saracinesca di rete.

Messa fuori servizio giornaliera e prolungata nel tempo





Procedura:

1. Chiudere le lucchettature di rete a monte dell'apparecchiatura (Gas - Idrica - Elettrica).
2. Verificare che i rubinetti di scarico (se presenti) siano in posizione "Chiuso".
3. Verificare l'ottimo stato di pulizia ed igiene dell'apparecchiatura (Vedi Manutenzione Ordinaria).

	In caso di inattività prolungata nel tempo, proteggere le parti più esposte a fenomeni di ossidazione come descritto nell'apposito capitolo (Vedi Manutenzione Ordinaria).
-------------------------------------------------------------------------------------	----------------------------------------------------------------------------------------------------------------------------------------------------------------------------

3. ISTRUZIONI PER L'USO

Avviamento alla produzione

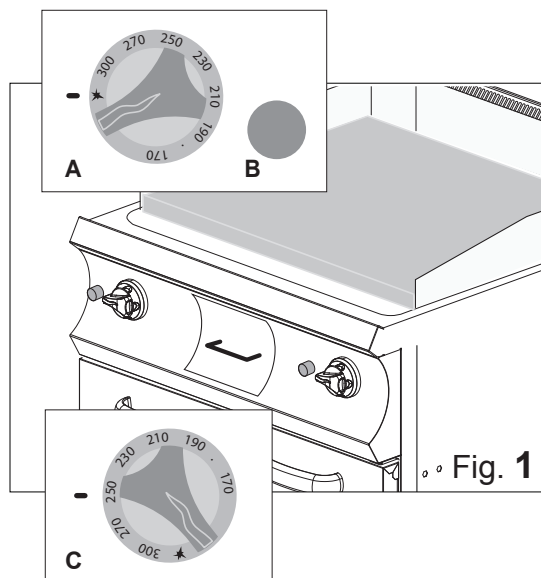

	Prima di procedere nelle operazioni vedi "Messa in funzione giornaliera".
	Nel caricare e scaricare il prodotto dall'apparecchiatura permane il rischio residuo di ustione, tale rischio può verificarsi con il contatto accidentale su: piano cottura - vano cottura - recipienti o materiale trattato.
	Adottare misure di protezione individuale adeguate. Indossare un equipaggiamento di protezione idoneo alle operazioni da effettuare.
	Alla prima accensione attendere che la possibile formazione d'aria all'interno del circuito gas fuoriesca completamente dal condotto.
	In fase di riscaldamento lubrificare con olio vegetale la piastra per agevolare le operazioni di cottura.



Accensione/Spengimento



Ruotare tenendo premuta la manopola in posizione piezoelettrica (Fig.1 A), contemporaneamente premere più volte il pulsante piezoelettrico (Fig.1 B) fino all'accensione della fiamma pilota.

1. Rilasciare la manopola dopo circa 20" e verificare visivamente il mantenimento di accensione della fiamma pilota. La fiamma pilota è visibile tramite il foro posto sul cruscotto.
2. Terminata la procedura di accensione della fiamma pilota, ruotare la manopola termostato nella temperatura desiderata (Fig.1 C).

	La temperatura d'esercizio viene regolata tramite le indicazioni poste sulla manopola.
	Nel doppio comando (2 manopole termostato) ogni manopola agisce sul funzionamento di ogni singola piastra (Vedi schema D)

3. Ruotare la/e manopola/e in posizione "Zero" per arrestare la generazione di calore.

Carico-Scarico del prodotto

	Non utilizzare pentole o altri contenitori per lavare (cuocere) gli alimenti sulla piastra.
	Attendere il raggiungimento della temperatura desiderata prima di posizionare gli alimenti sulla piastra.

A raggiungimento della temperatura impostata, caricare il prodotto da cuocere direttamente sulla piastra di cottura (Fig. 2).

Al termine del processo di cottura, scaricare il prodotto dall'apparecchiatura con gli appositi utensili posizionandolo in un luogo preventivamente predisposto per lo stazionamento.

Terminate le operazioni di scarico prodotto, procedere con un nuovo carico o con le operazioni descritte in "Messa fuori servizio".

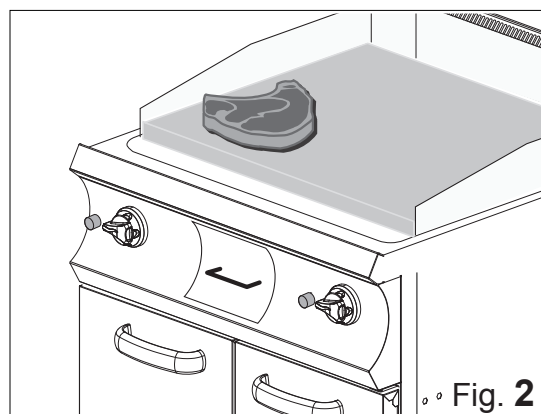
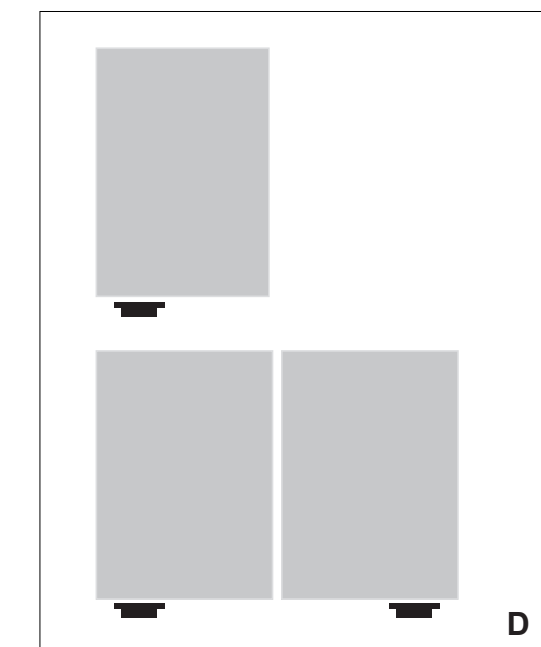



3. ISTRUZIONI PER L'USO

Messa fuori servizio



Al termine del ciclo di lavoro, ruotare le manopole presenti sull'apparecchiatura in posizione "Zero".

Gli indicatori luminosi (se presenti) devono rimanere spenti.

	L'apparecchiatura deve essere pulita regolarmente ed ogni incrostazione e/o deposito alimentare, rimosso vedi capitolo: "Manutenzione".
	Se presenti, ad ogni fine ciclo di lavoro, gli indicatori luminosi devono rimanere spenti.

Verificare l'ottimo stato di pulizia ed igiene dell'apparecchiatura vedi "Manutenzione".

Chiudere le lucchettature di rete a monte dell'apparecchiatura (Gas - Idrica - Elettrica).



	Residui di umidità depositati sulla/e piastra/e possono danneggiare la funzionalità dell'apparecchiatura provocando un'usura precoce sulla/e piastra/e stesse.
	Per eliminare ogni residuo di umidità sulle piastre al fine di escludere una possibile usura precoce, è necessario terminate le operazioni di pulizia accendere l'apparecchiatura per circa 10'.

Attendere che la temperatura della piastra si raffreddi in modo da non provocare ustioni all'operatore.

Verificare che non vi siano impedimenti e/o ostruzioni nella condotta di scarico (Fig.3).

Applicare tramite un normale vaporizzatore su tutta la superficie del piano cottura il liquido detergente e manualmente, servendosi di una spugna non abrasiva pulire accuratamente l'intera superficie.

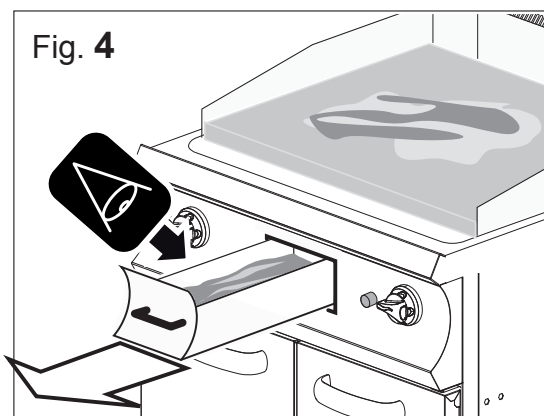
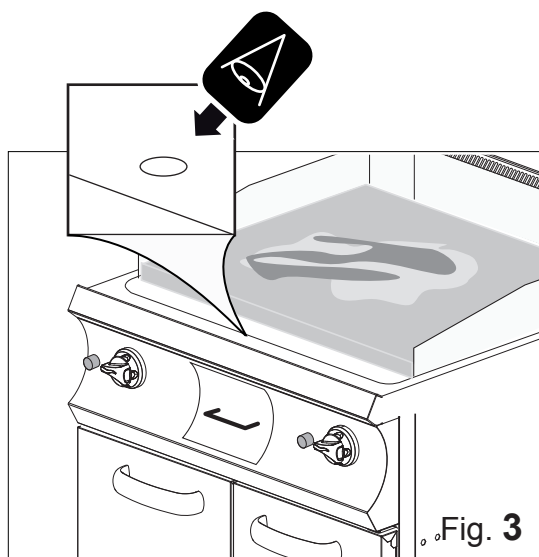

La capacità del contenitore per la raccolta del materiale di scarico è limitata. Controllare con una certa frequenza il riempimento per evitare la tracimazione (Fig. 4).

	Riempire fino a 3/4 il recipiente per una sicura movimentazione. Una volta riempito il recipiente a circa 3/4 della totale capienza, estrarlo dalla propria sede, svuotarlo e riposizionarlo al proprio posto.
	Svuotare il contenitore seguendo le procedure di smaltimento vigenti nel paese di utilizzazione e riposizionare il recipiente svuotato nell'apposito alloggiamento.



4. MANUTENZIONE ORDINARIA

Obblighi - Divieti - Consigli - Raccomandazioni

	Se l'apparecchiatura è collegata ad un camino, il tubo di scarico deve essere pulito secondo quanto previsto dalle disposizioni normative specifiche del paese (Per informazioni in merito contattare il proprio installatore).
	Per assicurarsi che l'apparecchiatura si trovi in condizioni tecniche perfette, sottoporla almeno una volta all'anno a manutenzione da parte di un tecnico autorizzato dal servizio assistenza.
	Divieto di effettuare qualsiasi intervento a persone non autorizzate. Divieto all'operatore eterogeneo di eseguire qualsiasi tipo di operazione di competenza tecnica qualificata ed autorizzata.
	Ogni qualvolta si debba accedere nell'area di cottura è importante ricordare che permane il pericolo di ustione. E' quindi obbligatorio adottare misure di protezione individuale adeguate
	Escludere l'alimentazione elettrica a monte dell'apparecchiatura ogni volta che si debba operare in condizioni di sicurezza per effettuare operazioni o interventi di pulizia e di manutenzione.
	Indossare un equipaggiamento di protezione idoneo alle operazioni da effettuare. In merito ai dispositivi di protezione individuali, la Comunità Europea ha emanato le direttive alle quali gli operatori devono obbligatoriamente attenersi.
	L'apparecchiatura è utilizzata per la preparazione di prodotti ad uso alimentare, mantenere costantemente pulita l'apparecchiatura e tutto l'ambiente circostante. Il mancato mantenimento in condizioni igieniche ottimali, può essere causa di un deterioramento precoce dell'apparecchiatura e creare situazioni di pericolo.
	Residui di sporco in accumulo vicino alle fonti di calore possono durante il normale utilizzo dell'apparecchiatura incendiarsi creando situazioni di pericolo. L'apparecchiatura deve essere pulita regolarmente ed ogni incrostazione e/o deposito alimentare deve essere rimosso.
	L'effetto chimico del sale e/o aceto o altre sostanze acide, durante la cottura può generare a lungo termine fenomeni di corrosione all'interno del piano cottura. L'apparecchiatura a fine ciclo cottura di tali sostanze, deve essere lavata accuratamente con detergente, abbondantemente risciacquata e asciugata con cura.
	Prestare attenzione alle superfici in acciaio inox per non danneggiarle, in particolare, evitare l'uso di prodotti corrosivi, non utilizzare materiale abrasivo o utensili taglienti.
	Il liquido detergente per la pulizia del piano cottura deve avere determinate caratteristiche chimiche: pH maggiore di 12, privo di cloruri/ammoniaca, viscosità e densità simile all'acqua. Usare prodotti non aggressivi per la pulizia esterna ed interna dell'apparecchiatura (Utilizzare detersivi dal commercio indicati per la pulizia dell'acciaio, del vetro, degli smalti).
	Leggere attentamente le indicazioni riportate sull'etichetta dei prodotti utilizzati, indossare un equipaggiamento di protezione idoneo alle operazioni da effettuare (Vedi mezzi di protezione riportati sull'etichetta della confezione).
	Non pulire l'apparecchiatura utilizzando getti d'acqua a pressione e/o diretti. Risciacquare le superfici con acqua potabile e asciugarle con un panno assorbente o altro materiale non abrasivo.
	In caso di inattività prolungata, oltre a scollegare tutte le linee di alimentazione, è necessario effettuare una pulizia accurata di tutte le parti interne ed esterne dell'apparecchiatura.
	Prima di effettuare qualsiasi operazione di pulizia descritta al seguito, è obbligo che l'operatore abbia preso visione di tutto il documento.
	Utilizzare le disposizioni normative vigenti per lo smaltimento dei rifiuti.



Pulizia giornaliera

Applicare tramite un normale vaporizzatore su tutta la superficie del piano cottura il liquido detergente e, manualmente servendosi di una spugna non abrasiva pulire accuratamente l'intera superficie.

Terminata l'operazione sciacquare abbondantemente il piano cottura con dell'acqua potabile. Far defluire l'acqua di scarico nell'apposito foro e procedere allo svuotamento della vasca (vedi "Messa fuori servizio").

Terminate con successo le operazioni descritte asciugare con cura il piano cottura con un panno non abrasivo. Impostare la temperatura al minimo per circa 10' per asciugare le piastre in modo sicuro.

Se necessario ripetere le operazioni sopra descritte per un nuovo ciclo di pulizia.

PIASTRE CROMATE: Per togliere eventuali incrostazioni, utilizzare un raschietto di plastica resistente. Pulire la piastra usando un panno umido. Accendere l'apparecchiatura per asciugarla (vedi Messa in funzione giornaliera). Al termine delle operazioni descritte lubrificarla con un leggero strato di olio di vaselina.



Pulizia per messa fuori servizio prolungata nel tempo

In caso di inattività prolungata nel tempo è necessario effettuare tutte le procedure descritte e applicare la procedura descritta in pulizia giornaliera.

Al termine delle operazioni, proteggere le parti più esposte a fenomeni di ossidazione come riportato al seguito.



Quindi:







- Utilizzare acqua tiepida leggermente saponata per la pulizia delle parti;
- Sciacquare le parti in modo accurato, non utilizzare getti d'acqua a pressione e/o diretti.
- Asciugare con cura tutte le superfici utilizzando del materiale non abrasivo;
- Passare un panno non abrasivo leggermente imbevuto di olio di vasellina su tutte le superfici in acciaio inox in modo da creare un velo protettivo sulla superficie.



Nel caso di apparecchiature con porte e guarnizioni in gomma, lasciare leggermente aperta la porta in modo che possa arieggiarsi e stendere del talco di protezione su tutte la superfici delle guarnizioni in gomma.

Arieggiare periodicamente le apparecchiature e i locali.

Tabella riepilogativa: competenze - intervento - frequenza

	Operatore "Eterogeneo" Persona autorizzata e incaricata di far funzionare l'apparecchiatura con protezioni attive in grado di svolgere mansioni semplici.
	Operatore "Omogeneo" Operatore esperto ed autorizzato a movimentare, trasportare, installare, mantenere, riparare, e demolire l'apparecchiatura.

	OPERAZIONI DA ESEGUIRE	FREQUENZA DELLE OPERAZIONI
	Pulizia al primo avviamento	All'arrivo dopo l'installazione
	Pulizia apparecchiatura	Quotidiana
	Pulizia parti in contatto con generi alimentari	Quotidiana
	Pulizia camino	Annuale
	Controllo termostato	Annuale
	Controllo microswitch	Annuale
	Pulizia piastre (cromate, ghisa)	Quotidiana

	Nel caso si verifichi un guasto, l'operatore generico, esegue una prima ricerca e, nel caso in cui ne sia abilitato, rimuove le cause dell'anomalia e ripristina il corretto funzionamento dell'apparecchiatura.
	Se non è possibile risolvere la causa del problema spegnere l'apparecchio, scollegarlo dalla rete elettrica e chiudere tutte le rubinetterie di alimentazione, successivamente contattare il servizio clienti.
	Il manutentore tecnico interviene nel caso in cui l'operatore generico non sia riuscito ad identificare la causa del problema oppure, allorché il ripristino del corretto funzionamento dell'apparecchiatura comporti l'esecuzione di operazioni per le quali l'operatore generico non è abilitato.

4. MANUTENZIONE ORDINARIA

Troubleshooting



Qualora l'apparecchiatura non funzioni correttamente provare a risolvere i problemi di modesta entità con l'aiuto di questa tabella.

ANOMALIA	POSSIBILE CAUSA	INTERVENTO
Non è possibile accendere l'apparecchio	<ul style="list-style-type: none">L'interruttore principale non è inseritoE' scattato il differenziale o il magnetotermico	<ul style="list-style-type: none">Inserire l'interruttore principaleRipristinare il differenziale o il magnetotermico
Non arriva acqua all'interno della vasca cuocipasta.	<ul style="list-style-type: none">La saracinesca di rete dell'acqua è chiusa.	<ul style="list-style-type: none">Aprire la saracinesca di rete dell'acqua.
L'acqua non viene scaricata dal vano di cottura.	<ul style="list-style-type: none">Lo scarico è intasato.	<ul style="list-style-type: none">Pulire il filtro dello scaricoliberare lo scarico da eventuali residui.
Le pareti interne della vasca sono ricoperte di calcare	<ul style="list-style-type: none">L'acqua è troppo dura, l'addolcitore è esaurito.	<ul style="list-style-type: none">Collegare l'apparecchiatura ad un addolcitore.Rigenerare l'addolcitore.Decalcificare il vano cottura
Nel vano di cottura ci sono delle macchie	<ul style="list-style-type: none">Qualità dell'acquaDetergente scadenteRisciacquo insufficiente	<ul style="list-style-type: none">Filtrare l'acqua (vedi addolcitore)Utilizzare il detergente consigliatoRipetere il risciacquo
L'apparecchiatura a gas non si accende.	<ul style="list-style-type: none">Rubinetto del gas chiuso.Presenza di aria nella tubazione	<ul style="list-style-type: none">Aprire il rubinetto del gasRipetere le operazioni di accensione
Gli indicatori luminosi rimangono spenti.	<ul style="list-style-type: none">L'interruttore principale non è inseritoE' scattato il differenziale o il magnetotermico	<ul style="list-style-type: none">Inserire l'interruttore principaleRipristinare il differenziale o il magnetotermico



Se non è possibile risolvere la causa del problema spegnere l'apparecchio, e chiudere tutte le rubinetterie di alimentazione, successivamente contattare il servizio di assistenza tecnica.



5. SMALTIMENTO

Messa fuori servizio e smantellamento dell'apparecchiatura



OBBLIGO DI SMALTIRE I MATERIALI UTILIZZANDO LA PROCEDURA LEGISLATIVA IN VIGORE NEL PAESE DOVE L'APPARECCHIATURA VIENE SMANTELLATA.

AI SENSI delle Direttive 2002/95/CE, 2002/96/CE e 2003/108/CE, relative alla riduzione dell'uso di sostanze pericolose nelle apparecchiature elettriche ed elettroniche, nonché allo smaltimento dei rifiuti. Il simbolo del cassonetto barrato riportato sull'apparecchiatura o sulla confezione, indica che il prodotto alla fine della propria vita utile deve essere raccolto separatamente dagli altri rifiuti.

La raccolta differenziata della presente apparecchiatura giunta a fine vita è organizzata e gestita dal produttore. L'utente che vorrà disfarsi della presente apparecchiatura dovrà quindi contattare il produttore e seguire il sistema che questo ha adottato per consentire la raccolta separata dell'apparecchiatura giunta a fine vita. L'adeguata raccolta differenziata per l'avvio successivo dell'apparecchiatura dismessa al riciclaggio, al trattamento e allo smaltimento ambientalmente compatibile contribuisce ad evitare possibili effetti negativi sull'ambiente e sulla salute e favorisce il reimpiego e/o riciclo dei materiali di cui è composta l'apparecchiatura. Lo smaltimento abusivo del prodotto da parte del detentore comporta l'applicazione delle sanzioni amministrative previste dalla normativa vigente.



La messa fuori servizio e lo smantellamento dell'apparecchiatura deve essere effettuato da personale specializzato.

Smaltimento dei rifiuti



In fase d'uso e manutenzione, evitare di disperdere nell'ambiente prodotti inquinanti (oli, grassi, ecc.) e provvedere allo smaltimento differenziato in funzione della composizione dei diversi materiali e nel rispetto delle leggi vigenti in materia.

Lo smaltimento abusivo dei rifiuti è punito con sanzioni regolate dalle leggi vigenti nel territorio in cui viene accertata l'infrazione.

FRYTOP EN

OPERATING INSTRUCTIONS



06/2013 - Ed 3 - Cod. n° 177307

**GAS
GAZ
GÁS
GAZOWY
ГАЗОВОЕ ИЗДЕЛИЕ**



TABLE OF CONTENTS

0. DOCUMENT IDENTIFICATION

0.1 STANDARDS OF REFERENCE

1. INFORMATION FOR USERS

Foreword - Purpose of document - How to read the document
Keeping the document - Addressees - Operator training program
Pre-arrangements depending on customer - Contents of supply - Intended use
Allowed operational and environmental conditions
Test inspection and warranty

2. GENERAL SAFETY INFORMATION

Foreword - Obligations - Prohibitions - Advice - Recommendations
Indications concerning residual risks
What to do if you smell gas in the room

3. INSTRUCTIONS FOR USE

Location of main control components
Knobs, keys and indicator light modes and functions
 Description of stop modes
 Stoppage due to faulty operations
 Emergency stop
 Stoppage during a work phase
Commissioning
 Cleaning at commissioning
Daily activation
Daily and prolonged deactivation
Starting production
 Switching on
 Loading-Unloading the product
 Deactivation

4. ROUTINE MAINTENANCE

Obligations - Prohibitions - Advice - Recommendations
 Daily cleaning
 Cleaning for prolonged deactivation
Summarised table: qualification - operation - frequency
Troubleshooting

5. WASTE DISPOSAL

Deactivation and scrapping of appliance
 Waste disposal

1. INFORMATION FOR USERS

Foreword

This document has been drawn up in the mother language of the manufacturer (Italian). The manufacturer reserves the right to modify it, without being obliged to communicate his acts. The information it contains is for the sole use of the operator authorised to use the appliance in question.

Operators must be trained concerning all aspects regarding functioning and safety. Special safety prescriptions (Obligations-Prohibitions-Dangers) are carried in a specific chapter concerning these issues. This document cannot be handed over to third parties to take vision of it without written consent by the manufacturer. The text cannot be used in other publications without the written consent of the manufacturer.

Purpose of the document

Every type of interaction between the operator and the appliance during its entire life cycle has been carefully assessed both during designing and while drawing up this document. We therefore hope that this documentation can help to maintain the characteristic efficiency of the appliance. By strictly keeping to the indications it contains, the risk of injuries while working and/or of economical damage is limited to a minimum.

How to read the document

The document is divided into chapters which gather by topics all the information required to use the appliance in a risk-free way. Each chapter is divided into paragraphs; each paragraph can have titled clarifications with subtitles and descriptions.

Keeping the document

This document is an integral part of the initial supply. It must therefore be kept and used appropriately during the entire operational life of the appliance.

Addressees

This document is structured for the exclusive use of the "Generic" operator (Operator with limited responsibilities and tasks). Person authorised and employed to operate the appliance with guards active and capable of performing routine maintenance (cleaning the appliance).

Operator training program

Upon specific demand by the user, a training course can be held for operators in charge of using the appliance, following the modalities provided in the order confirmation.

Depending on the demand, preparation courses can be held at the site of manufacturer or of the user, for:

- Homogeneous operator in charge of electric/electronic maintenance (Specialised technician).
- Homogeneous operator in charge of mechanical maintenance (Specialised technician).
- Generic operator for simple operations (Operator - Final user).

Pre-arrangements depending on customer

Unless different contractual agreements were made, the following normally depend on the customer:

- setting up the rooms (including masonry work, foundations or channelling that could be requested);
- smooth, slip-proof, perfectly level floor;
- pre-arrangement of installation place and installation of equipment respecting the dimensions indicated in the layout (foundation plan);
- pre-arrangement of auxiliary services adequate for requirements of the system (electrical mains, waterworks, gas network, drainage system);
- pre-arrangement of electrical system in compliance with regulatory provisions in force in the place of installation;
- sufficient lighting, in compliance with standards in force in the place of installation;
- safety devices upstream and downstream the energy supply line (residual current devices, equipotential earthing systems, safety valves, etc.) foreseen by legislation in force in the country of installation;
- earthing system in compliance with standards in force;
- pre-arrangement of a water softening system, if needed (see technical details).

Contents of the supply

- Appliance
- Lid/s
- Metallic rack/s
- Rack support grid
- Pipes and/or wires for connections to energy sources (only when indicated in work order).

The supply may vary depending on the order.

1. INFORMATION FOR USERS

Intended use

The use of the appliance treated in this document must be considered "Proper Use" if used for cooking or regeneration of goods intended for alimentary use; any other use is to be considered "Improper use" and therefore dangerous. The appliance must be used according to the foreseen conditions stated in the contract within the prescribed capacity limits carried in the respective paragraphs.

It is strictly forbidden to use the tilting pan as a fryer.

Allowed operating conditions

The appliance has been designed to operate only inside of rooms within the prescribed technical and capacity limits. The following indications must be observed in order to attain ideal operation and safe work conditions.

The appliance must be installed in a suitable place, namely, one which allows normal running, routine and extraordinary maintenance operations. The operating area for maintenance must be set up in such a way that the safety of the operator is not endangered.

The room must also be provided with the features required for installation, such as:

- room temperature > + 5°C;
- maximum relative humidity: 80%;
- minimum cooling water temperature > + 10 °C ;
- the floor must be anti-slip, and devices positioned perfectly level;
- the room must be equipped with a ventilation system and lighting as prescribed by standards in force in the country of the user;
- the room must be set up for draining greywater, and must have switches and gate valves which cut all types of supply upstream the appliance when needed;
- The walls around the appliance must be fireproof and/or insulated against possible heat sources.

Test inspection and warranty

Test inspection: the appliance was inspected by the manufacturer during assembly at the production site. All inspection certificates will be delivered to the customer.

Warranty: the appliance is covered by a 12-month warranty, according to the details carried on the sales contract. If during the period covered by the warranty, defective operations occur or faulty equipment parts are found which are included in the warranty conditions, after proper verifications, the faulty parts will be repaired or replaced.

The faulty parts covered by the warranty will be repaired or replaced free of charge. The customer will take care of transportation and/or shipping expenses, as well as 2-way trip expenses relative to the interventions of the manufacturer's technicians at the customer's site.

Labour costs relative to the intervention of the manufacturer's technicians at the customer's site for repairing defects covered by the warranty are at the customer's expenses, unless the nature of the defect can easily be taken care of by the customer.

All expendable equipment and materials supplied by the manufacturer together with the unit are excluded from the warranty.





The Manufacturer is liable for the equipment in its original configuration.

The manufacturer will not be held liable for improper use of the appliance, for damage caused ensuing operations not taken into consideration in this manual or without prior authorisation of the manufacturer himself.















The warranty terminates in case of:

- Damage caused by transportation and/or handling. Should this occur, the customer must inform the dealer and carrier via fax or RR and must write what has happened on the copies of the transportation documents. The specialised technician installing the appliance will assess whether it can be installed depending on the damage. The warranty also terminates in the presence of:
- Damage caused by incorrect installation.
- Damage caused by parts worn due to improper use.
- Damage caused by use of unadvised or non-original spare parts.
- Damage caused by incorrect maintenance and/or lack of maintenance.
- Damage caused by failure to comply with the procedures described in this document.

Foreword





	The operating instructions have been drawn up for the "Generic" operator (Operator with limited responsibilities and tasks). Person authorised and employed to operate the appliance with guards active and capable of performing routine maintenance (cleaning the appliance).
	The operators who use the appliance must be trained in all aspects concerning its functioning and safety features. They must therefore interact using appropriate methods and instruments, complying with required safety standards.
	This document does not include information regarding transportation, installation and extraordinary maintenance which must be performed by technicians qualified for the relevant operation.
	The "Generic" operator to whom this document is intended must operate on the appliance after the technician has completed installation (transportation, fixing electrical, water, gas and drain connections).
	This document does not include information regarding every modification or variation on the appliance. The manufacturer reserves the right to modify it, without being obliged to communicate his acts.

Obligations - Prohibitions - Advice - Recommendations

	Upon reception, open the packaging and make sure that the appliance and accessories have been damaged during transportation. If damage is found, report it promptly to the carrier and do not install the appliance. Contact qualified and authorised personnel to report the problem detected. The manufacturer is not liable for damage caused during transportation.
	Prohibition for unauthorised personnel to perform any interventions. Prohibition to perform any type of intervention without first having read the whole documentation
	Read the instructions before acting.
	Disconnect all supplies (electrical - gas - water) upstream the appliance whenever you need to work in safe conditions.
	Wear protective equipment suitable for the operations to be performed. As far as personal protective equipment is concerned, the European Community has issued Directives which the operators must comply with.
	Do not leave flammable objects or material near the appliance.
	Refer to standards in force for disposal of special waste.
	When loading the product into the appliance and unloading it, there is a residual risk of being burnt; this risk can occur coming into unintentional contact with: surfaces, trays, processed material.
	Use the cooking vessels in such a way that while the product is cooking, they are in the operator's sight. Liquid containers can spill during cooking, thus creating dangerous situations.
	Failure to keep the appliance in hygienic conditions could cause it to deteriorate quickly, influencing operation and creating dangerous situations.
	It is strictly forbidden to tamper with or remove the plates and pictograms applied to the equipment.
	Store this document carefully, so that it is available for whoever uses the appliance, consulting it when needed.
	The controls on the appliance can only be switched by hand. Damage caused by sharp objects or the likes terminate all and any warranty rights.
	In order to minimise the risk of shocks or fire, do not connect or disconnect the unit with wet hands.
	Whenever you access the cooking area, always remember that the danger of being burnt persists. It is therefore mandatory to take appropriate measures for personal protection.

Indications concerning residual risks

Though the rules for "good manufacturing practice" and the provisions of law which regulate manufacturing and marketing of the product have been implemented, "residual risks" still remain which, due to the very nature of the appliance, were not possible to eliminate. These risks include:

	Residual risk of electrocution: This risks remains when intervening on live electrical and/or electronic devices.
	Residual risk of burning: This risks remains when unintentionally coming into contact with materials at high temperatures.
	Residual risk of burning due to leaking material This risks remains when coming into contact unintentionally with leaking materials at high temperatures. Containers too full of liquids and/or solids which when heated change morphology (passing from a solid state to a liquid state) can cause burning if used improperly. During work, the containers which are used must be positioned at easily visible levels.
	Residual risk of explosions This risk remains when: <ul style="list-style-type: none"> • there is smell of gas in the room; • appliance used in an atmosphere containing substances which risk exploding; • using food in closed containers (such as jars and cans), if they are not suitable for the purpose; • using with flammable liquids (such as alcohol).

What to do if you smell gas in the room



If you detect the smell of gas in the room, it is mandatory to implement the following procedures urgently.

- Immediately cut the gas supply (shut the gas valve, detail A).
- Ventilate the room immediately.
- Do not activate any electrical device in the room (Detail B-C-D).
- Do not activate any device that can produce sparks or flames (Detail B-C-D).
- Use a communication device outside of the room where the smell of gas has occurred to inform the responsible bodies (electrical company and/or fire department).

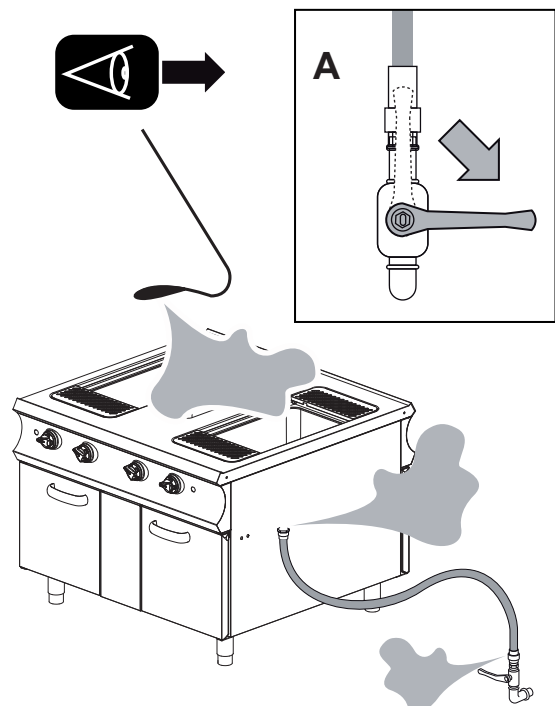

B

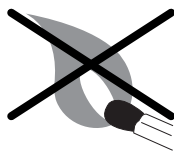

C

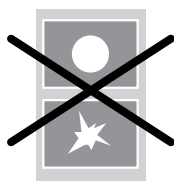

D

3. INSTRUCTIONS FOR USE

Location of main components

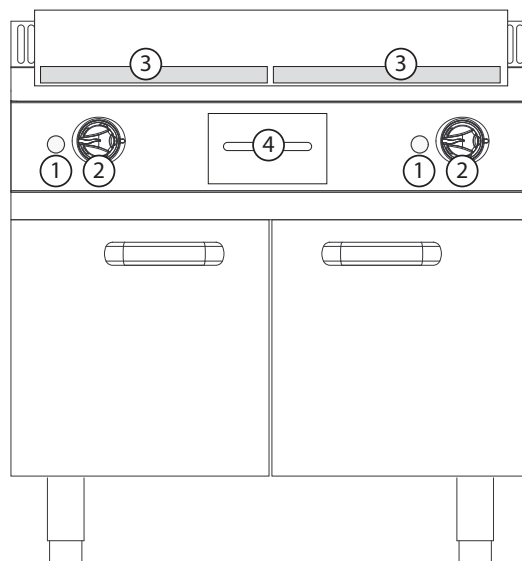

The layout of the figures is purely indicative and can undergo variations.

1. Piezoelectric button (see Knobs, keys and indicator light modes and functions).
2. Thermostat knob (see Knobs, keys and indicator light modes and functions).
3. Hotplate.
4. Cooking oil/grease collection container.

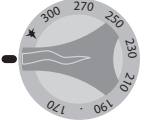

Knobs, keys and indicator light modes and functions

The layout of the keys in the figures is purely indicative and can be subject to variations.

	Thermostat knob (GAS). It performs three different functions: <ol style="list-style-type: none">1. Igniting the pilot light and burner.2. Temperature regulation.3. Turning the appliance off.
	Piezoelectric button (GAS). It performs one function: <ol style="list-style-type: none">1. When pressed, it produces the spark to ignite pilot light.

3. INSTRUCTIONS FOR USE

Description of stop modes

	In stoppage conditions caused by faults and emergencies, in the event of imminent danger, it is mandatory to close all the locking devices on the supply lines upstream the appliance (Electrical-Water-Gas).
	The drawing illustrates the various positions the knobs take on during an emergency stop (A1-B1-C1-D1-E1) and stoppage during a working phase (A2-B2-C2-D2-E2).

Stoppage due to faulty operations

Safety thermostat

Standard supply with following models:

- Fryer (present on all models)
- Tilting Pan (present on all models)
- Pot (present on all models)
- Pasta cooker (only with Electric model)
- Stove (present on all models with electric oven)
- Frytop present on all electric models (only for 900)
- Lava stone (not present)
- Bain-marie (not present)
- All hotplate (only for 900: present on all models with gas oven)

Stop: In situations or circumstances which can be dangerous, a safety thermostat is triggered, automatically stopping heat generation. The production cycle is interrupted until the cause of the fault is resolved.

Restarting: After the problem that triggered the safety thermostat is resolved, the authorised technician can restart the appliance by means of the specific controls.

Emergency stop

In situations or circumstances which can be dangerous, turn the knob to “Zero” depending on the model (A-B-C-D-E-1). See knobs, keys and indicator light modes and functions.

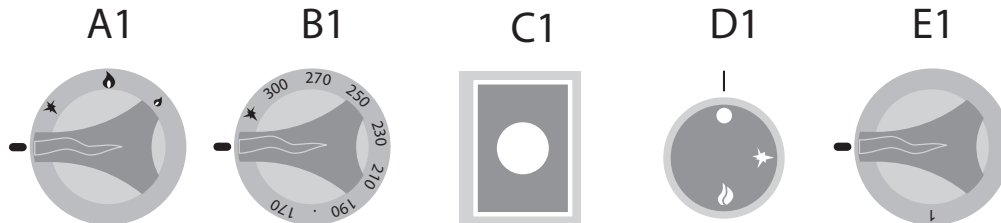

Stoppage during a work phase

In situations or circumstances which require temporary stop of heat generation, act as follows:





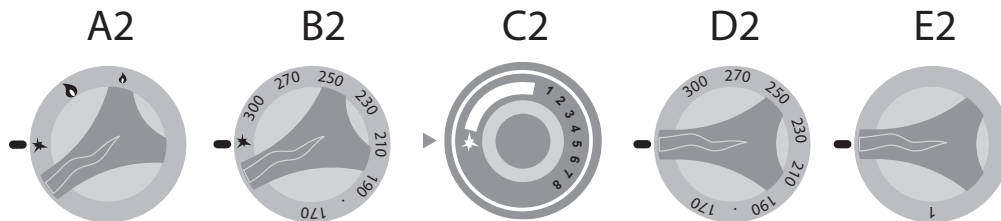

- Gas Appliance: Turn the knobs to the piezoelectric position (A-B-C-2), the pilot light remains lit as the gas flow in the burner is not interrupted.
- Electric Appliance: Turn the knobs “D2-E2” to “Zero” to stop heat generation.

(See knobs, keys and indicator light modes and functions).



3. INSTRUCTIONS FOR USE



Commissioning

	When commissioning the appliance and when starting it after a prolonged stop, it must be thoroughly cleaned to eliminate all residue of extraneous material (See Routine Maintenance).
    	Cleaning at commissioning Do not use pressurised or direct water jets to clean the appliance. Remove the outer protective film by hand and thoroughly clean all the outside parts of the appliance. At the end of the operations described for cleaning the outside parts, proceeded as instructed in "Daily Cleaning" (See Routine Maintenance).

Daily activation

Procedure:

1. Check the cleanliness and hygiene of the appliance.
2. Make sure that the room exhaust system works properly.
3. When necessary, plug the appliance into the appropriate socket.
4. Open the network locks upstream the appliance (Gas - Water - Electric).
5. Make sure that the water drain (if present) is not clogged.
6. Proceed with the operations described in "Starting production".

	Air bubbles may form inside the gas supply network (if never used or used every now and then). The plant must be set so as to eliminate this problem.
	In order to free air in the pipes, open the network lock, turn the knob of the appliance while pressing it in the piezoelectric position, place a flame (match or the likes) on the pilot light and wait for it to ignite.
	When the pilot light has been lit, turn the knob to "maximum" for a few seconds in order to stabilise the flame. Afterwards reposition the knob at "Zero" and, if needed, close the network gate valve.

Daily and prolonged deactivation





Procedure:

1. Close the network locks upstream the appliance (Gas - Water - Electric).
2. Make sure that the drain cocks (if present) are "Closed".
3. Check the cleanliness and hygiene of the appliance (See Routine Maintenance).

	In the event of prolonged inactivity, protect the parts more exposed to oxidation as described in the specific chapter (See Routine Maintenance).
-------------------------------------------------------------------------------------	---------------------------------------------------------------------------------------------------------------------------------------------------

3. INSTRUCTIONS FOR USE

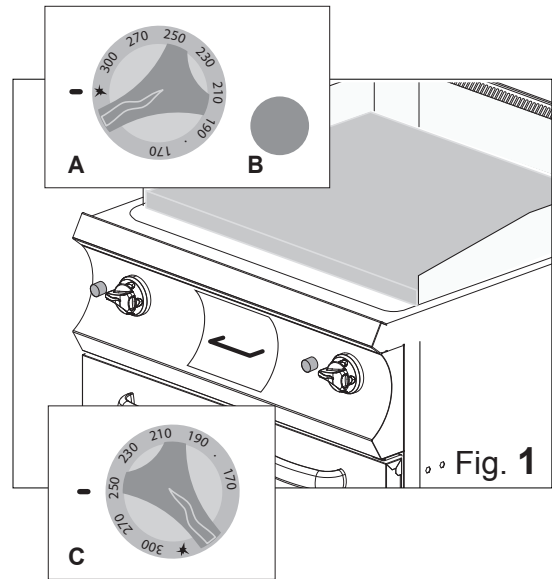

Starting production

	Before proceeding with these operations, see "Daily activation".
	When loading the product into the appliance and unloading it, there is a residual risk of being burnt; this risk can occur coming into unintentional contact with: hob - cooking compartment - recipients or material processed.
	Take appropriate measures for personal protection. Wear protective equipment suitable for the operations to be performed.
	When lighting for the first time, wait for the possible formation of air inside the gas circuit to fully escape from the duct.
	During the heat-up phase, lubricate the hotplate with vegetable oil in order to facilitate cooking operations.





Switching On/Off

1. Turn the knob while holding it in the piezoelectric position (Fig.1A). Simultaneously press the piezoelectric button several times (Fig.1B) until the pilot light is lit.
2. Release the knob after about 20" and check to make sure the pilot light remains lit. The pilot light can be seen through the hole on the panel. When the pilot light has been lit, turn the thermostat knob to the desired temperature (Fig.1C).

	Cooking temperature is adjusted by means of the indications on the knob.
	In the dual control (2 thermostat knobs) each knob operates each individual hotplate (see layout D).

3. Turn the knob/s to "Zero" to stop heat generation.

Loading-Unloading the product

	Do not use pans or other containers to cook on the hotplate.
	Wait for the correct temperature to be reached before placing food on the hotplate.

When the set temperature has been reached, place the product to be cooked directly on the hotplate (Fig. 2).

When cooking is over, remove the item from the appliance using the specific cookware and put it in a place prepared beforehand.

After the product has been unloaded, load it once again or else perform the operations described in "Deactivation".

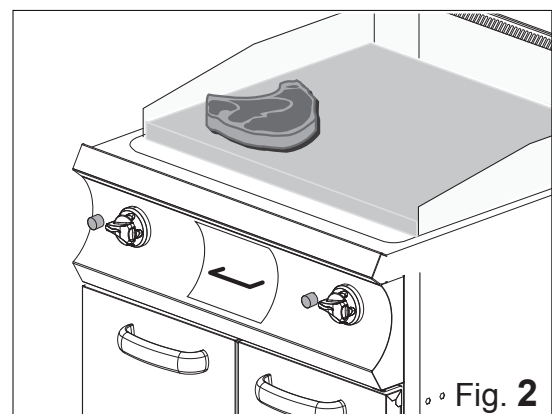
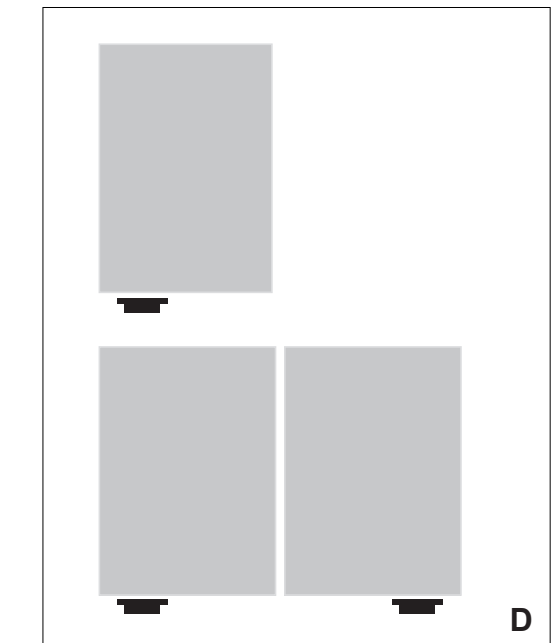

3. INSTRUCTIONS FOR USE

Deactivation

At the end of the work cycle, turn the knobs on the appliance to "Zero".

If present, the light indicators must stay off.

	The appliance must be cleaned regularly and every incrustation or food deposit removed. See chapter: "Maintenance".
	If present, the indicator lights must be off at the end of the work cycle.

Check the cleanliness and hygiene of the appliance; see "Maintenance".

Close the network locks upstream the appliance (Gas - Water - Electric).

	Humidity residue deposited on the hotplate/s can damage the appliance and cause the hotplate/s to wear quickly.
	In order to eliminate all humidity residue on the hotplates thus avoiding quick wear, once routine cleaning has been finished, turn the appliance on for approximately 10'.

Wait for the temperature of the hotplate to cool off so that the operator is not burnt.

Check to make sure the drain piping has no obstructions (Fig.3).

Use a standard sprayer to apply the liquid detergent on the whole surface of the hob and, using a non-abrasive sponge, clean the entire surface thoroughly by hand.





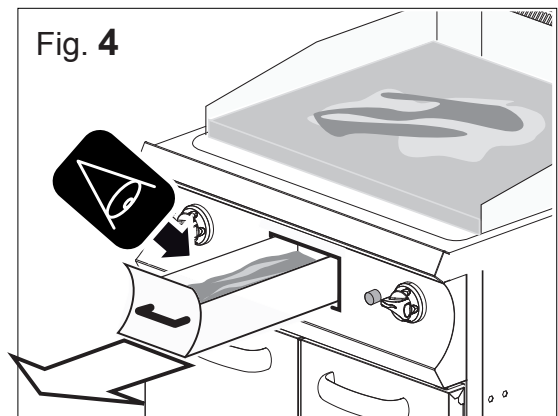
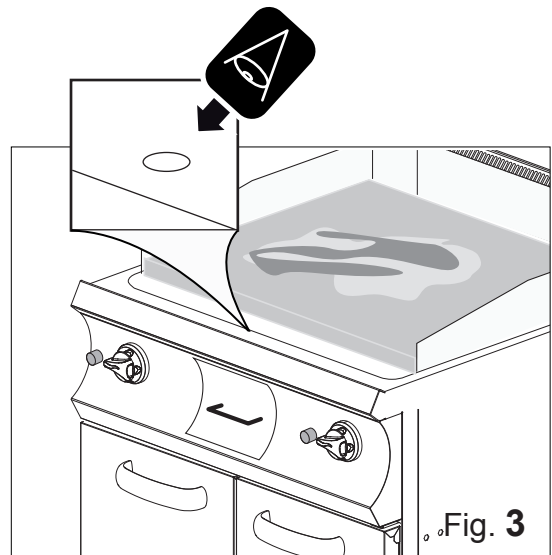















The capacity of the container collecting drained material is limited. Check it frequently so that it does not spill over (Fig. 4).

	Fill the recipient 3/4 to handle it safely. Once the recipient has reached 3/4 its capacity, remove it from its seat, empty it and put it back in place.
	Empty the container in compliance with waste disposal procedures in force in the country where the appliance is used and reposition the emptied recipient in its housing.





4. ROUTINE MAINTENANCE

Obligations - Prohibitions - Advice - Recommendations



	If the appliance is connected to a flue, the exhaust pipe must be cleaned according to that foreseen by specific regulatory provisions of the country (contact your installer for information).
	To make sure that the appliance is in perfect technical conditions; have it serviced at least once a year by an authorised technician of the assistance service.
	Prohibition for unauthorised personnel to perform any interventions. Prohibition for generic operators to perform operations reserved for qualified and authorised technicians.
 	Whenever you access the cooking area, always remember that the danger of being burnt persists. It is therefore mandatory to take appropriate measures for personal protection.
 	Disconnect electrical power upstream the appliance whenever you need to work in safe conditions to perform cleaning or maintenance.
	Wear protective equipment suitable for the operations to be performed. As far as personal protective equipment is concerned, the European Community has issued Directives which the operators must comply with.
	The appliance is used to prepare food products. Keep the appliance and the surrounding area constantly clean. Failure to keep the appliance in ideal hygienic conditions could cause it to deteriorate quickly and create dangerous situations.
	Filth deposit built up near heat sources can burn during normal use of the appliance and create dangerous situations. The appliance must be cleaned regularly and every incrustation or food deposit removed.
	The chemical effect of salt and/or vinegar or other acid substances can in the long run cause the inside of the hob to corrode during cooking. At the end of the cooking cycle of such substances, the appliance must be washed thoroughly with detergent, abundantly rinsed and carefully dried.
	Be careful not to damage stainless steel surfaces. Do not use corrosive products, abrasive material or sharp tools.
	The liquid detergent for cleaning the hob must have certain chemical features: pH greater than 12, without chlorides/ammonia, viscosity and density similar to water. Use non-aggressive products for cleaning the inside and outside of the appliance (use detergents on the market for cleaning steel, glass and enamel).
	Carefully read the indications carried on the labels of the products used. Wear protective equipment suitable for the operations to be performed (see the protective equipment carried on the package label).
	Do not use pressurised or direct water jets to clean the appliance. Rinse the surfaces with tap water and dry them with an absorbent cloth or other non-abrasive material.
	In the event of prolonged inactivity, besides disconnecting the supply lines, you must thoroughly clean all the inside and outside parts of the appliance.
	Before performing any of the cleaning operations described hereafter, the operator must have had a look at the whole document.
  	Refer to standards in force for waste disposal.







4. ROUTINE MAINTENANCE



	<p>Daily cleaning</p> <p>Use a standard sprayer to apply the liquid detergent on the whole surface of the hob and, using a non-abrasive sponge, clean the entire surface thoroughly by hand.</p> <p>When the operation is over, rinse the hob abundantly with tap water. Have the drain water flow out through the specific hole and empty the tank (see "Deactivation").</p> <p>When these operations have been performed successfully, dry the hob carefully using a non-abrasive cloth. Set the temperature at the minimum for about 10' to safely dry the hotplates.</p> <p>If necessary, repeat the operations described above for a new cleaning cycle.</p> <p>CHROMED HOTPLATES: Use a resistant plastic scraper to remove incrustations. Clean the hotplate with a moist cloth. Turn the appliance on to dry it (See Daily activation). When the operations described are finished, lubricate it with a light coating of Vaseline.</p>
	<p>Cleaning for prolonged deactivation</p> <p>When the appliance remains idle for a long time, perform all the described procedures and apply the daily cleaning procedure.</p> <p>When the operations are over, protect the parts more exposed to oxidation doing as follows.</p> <p>Therefore:</p> <ul style="list-style-type: none">• Use lukewarm water with a bit of soap to clean the parts;• Rinse the parts thoroughly, without using pressurised and/or direct water jets;• Dry the surfaces carefully using non-abrasive material;• Pass over all the stainless steel surfaces using a non-abrasive cloth slightly moistened with Vaseline to create a protective coating. <p>For appliances with doors and rubber gaskets, leave the door slightly ajar to let it air out and spread protective talcum powder on the rubber gasket surfaces.</p> <p>Air out the appliances and rooms regularly.</p>

4. ROUTINE MAINTENANCE

Summarised table: qualification - operation - frequency

	Generic operator Person authorised and employed to operate the appliance with guards active, capable of performing routine tasks.
	Homogeneous operator Expert operator authorised for handling, transporting, installing, servicing, repairing and scrapping the equipment.

	OPERATION	FREQUENCY
	Cleaning at commissioning	Upon arrival after installation
	Cleaning appliance	Daily
	Cleaning parts in contact with foodstuff	Daily
	Cleaning flue	Yearly
	Checking thermostat	Yearly
	Checking micro switch	Yearly
	Cleaning hotplates (chromed, cast-iron)	Daily

	Should a problem occur, the generic operator performs the first search and, if qualified, eliminates the cause of the problem and restores the appliance correctly.
	If the problem cannot be resolved, turn the appliance off, disconnect it from the electrical mains and shut all the supply valves. Then contact customer service.
	The maintenance technician intervenes when the generic operator was not able to pinpoint the cause of the problem, or whenever restoration of correct operation of the appliance entails executing operations for which the generic operator is not qualified.

4. ROUTINE MAINTENANCE

Troubleshooting



Whenever the appliance does not work properly, try to solve the less serious problems using this table.

FAULT	POSSIBLE CAUSE	INTERVENTION
The appliance does not turn on.	<ul style="list-style-type: none"> The master switch is not connected. The residual current device or circuit breaker has tripped. 	<ul style="list-style-type: none"> Connect the master switch. Restore the residual current device or circuit breaker.
Water does not reach the pasta cooker tank.	<ul style="list-style-type: none"> The waterworks gate valve is shut. 	<ul style="list-style-type: none"> Open the waterworks gate valve.
Water does not drain from the cooking compartment.	<ul style="list-style-type: none"> The drain is clogged. 	<ul style="list-style-type: none"> Clean the drain filter. Free the drain from residues.
The inner walls of the tank are covered with limestone.	<ul style="list-style-type: none"> The water is too hard; the softener is finished. 	<ul style="list-style-type: none"> Connect the appliance to a water softener. Regenerate the water softener. Descalcify the cooking compartment.
The cooking compartment is stained.	<ul style="list-style-type: none"> Quality of the water. Ineffective detergent. Insufficient rinsing. 	<ul style="list-style-type: none"> Filter the water (see water softener). Use the recommended detergent. Rinse once again.
The gas appliance does not turn on.	<ul style="list-style-type: none"> Gas valve shut. Air inside pipes. 	<ul style="list-style-type: none"> Open the gas valve. Repeat the ignition operations.
The light indicators do not turn on.	<ul style="list-style-type: none"> The master switch is not connected. The residual current device or circuit breaker has tripped. 	<ul style="list-style-type: none"> Connect the master switch. Restore the residual current device or circuit breaker.



If the problem cannot be resolved, turn the appliance off and shut all the supply valves. Then contact customer service.



5. WASTE DISPOSAL

Deactivation and scrapping of appliance



OBLIGATION OF DISPOSING OF MATERIALS USING THE LEGISLATIVE PROCEDURE IN FORCE IN THE COUNTRY WHERE THE APPLIANCE IS SCRAPPED.

In compliance with Directives 2002/95/EC, 2002/96/EC and 2003/108/EC, relating to the reduction of use of hazardous substances in electrical and electronic equipment, as well as waste disposal. The symbol of the barred waste bin carried on the appliance or its packaging indicates that the product at the end of its useful life it must be disposed of separately from other waste.

Differentiated waste collection of this appliance at the end of its life is organised and implemented by the manufacturer. The user who wishes to get rid of this appliance must contact the manufacturer and follow the instructions received to separately dispose of the appliance at the end of its life. An appropriate collection and dispatching of exhausted appliances to environmentally compatible recycling, treatment and disposal plants helps to prevent damaging effects on health and environment and also guarantees that the component parts of exhausted appliances are effectively recycled or reused. Holders of exhausted appliances who dispose of them illegally will be prosecuted.



Specialised personnel is in charge of deactivation and scrapping of the appliance.

Waste disposal



During operation and maintenance, do not disperse pollutants (oils, grease, etc.) into the environment and perform differentiated waste disposal depending on the composition of the different materials and in compliance with relevant laws in force.

Illegal waste disposal will be prosecuted by laws in force in the territory where the violation has been ascertained.

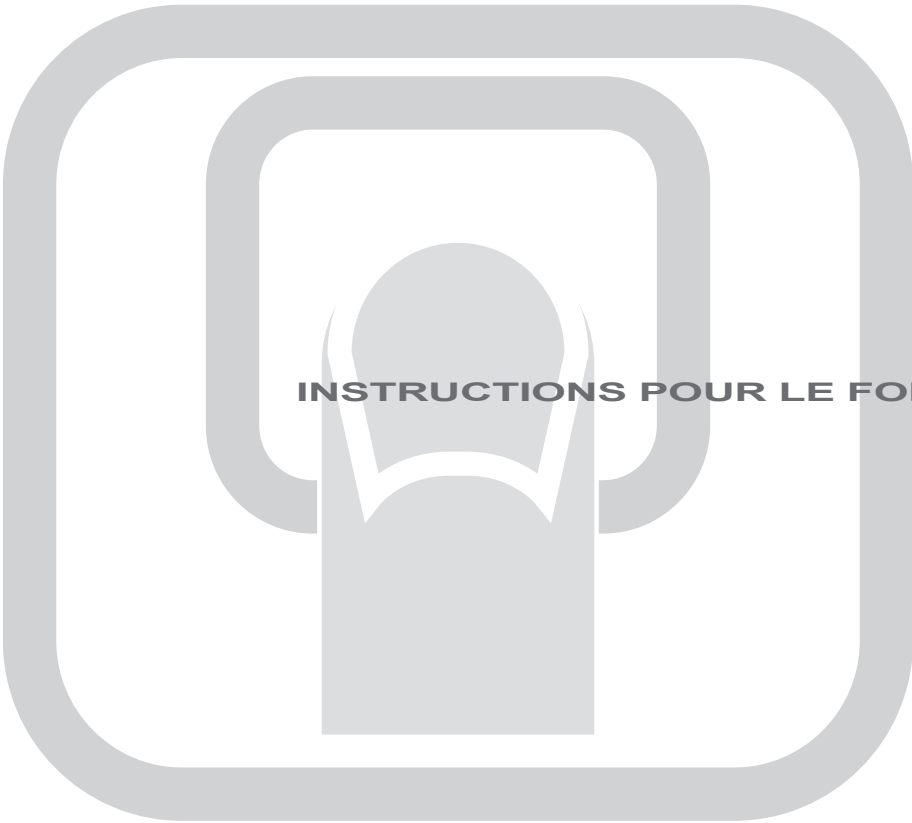

INSTRUCTIONS POUR LE FONCTIONNEMENT

FRYTOP

FR



06/2013 - Ed 3 - Cod. n° 177307

**GAS
GAZ
GÁS
GAZOWY
ГАЗОВОЕ ИЗДЕЛИЕ**



0. IDENTIFICATION DU DOCUMENT

0.1 TABLEAU NORMATIF DE REFERENCE

1. INFORMATIONS AUX UTILISATEURS

Préface - Objectif du document - Comment lire le document
Conservation du document - Destinataires - Programme de formation des opérateurs
Prédispositions à charge du client - Contenu de la fourniture - Destination d'usage
Conditions limites de fonctionnement et environnementales autorisées
Contrôle et garantie

2. INFORMATIONS GENERALES DE SECURITE

Préface - Obligations - Interdictions - Conseils - Recommandations
Indications sur les risques résiduels
Modalité opérationnelle pour l'odeur du gaz dans l'environnement

3. INSTRUCTIONS POUR L'UTILISATION

Emplacement des principaux composants de contrôle et de commande
Modalité et fonction des poignées, des touches et des voyants lumineux
 Description des modes d'arrêt
 Arrêt pour anomalie de fonctionnement
 Arrêt d'urgence
 Arrêt pendant une phase d'usage
Mise en fonction pour le premier démarrage
 Nettoyage à la première mise en route
Mise en fonction quotidienne
Mise en hors service quotidien et prolongée dans le temps
Démarrage de la production
 Allumage
 Chargement-Déchargement du produit
 Mise en hors service

4. MAINTENANCE ORDINAIRE

Obligations - Interdictions - Conseils - Recommandations
 Nettoyage quotidien
 Nettoyage pour la mise en hors service prolongée dans le temps
Tableau récapitulatif: compétence - intervention - fréquence
Troubleshooting

5. ELIMINATION

Mise en hors service et démantèlement de l'appareil
 Elimination des déchets

1. INFORMATIONS AUX UTILISATEURS

Préface

Ce document a été réalisé par le fabricant dans sa propre langue (Italien). Le fabricant se réserve le droit d'apporter des modifications sans en rendre compte. Les informations reportées dans ce document sont à usage exclusif de l'opérateur autorisé à utiliser l'appareil en objet.

Les opérateurs doivent être formés sur tous les aspects qui concernent le fonctionnement et la sécurité. Les prescriptions particulières de sécurité (Obligation-Interdiction-Danger) sont reportées en détail dans le chapitre spécifique de l'argument traité. Ce document ne peut pas être cédé à des tiers sans autorisation écrite du fabricant. Le texte ne peut pas être utilisé sur d'autres imprimés sans autorisation écrite du fabricant.

Objectif du document

Toute interaction entre l'opérateur et l'appareil à l'intérieur de son cycle de vie a été attentivement analysée aussi bien en phase d'étude que de rédaction de ce manuel. Par conséquent, notre espoir est que ce manuel puisse aider à maintenir l'efficacité qui caractérise l'appareil. En respectant scrupuleusement les indications reportées, le risque d'accidents de travail et/ou de dommages économiques est minimisé.

Comment lire le document

Le document est divisé en chapitres qui rassemblent par arguments toutes les informations nécessaires pour utiliser l'appareil sans aucun risque. A l'intérieur de chaque chapitre il y a une subdivision en paragraphes, chaque paragraphe peut avoir des précisions titrées avec un sous-titre et une description.

Conservation du document

Ce document fait partie intégrante de la fourniture initiale, par conséquent il doit être conservé et utilisé de manière opportune pendant toute la durée de vie opérationnelle de l'appareil.

Destinataires

Ce document est structuré à usage exclusif de l'opérateur "Hétérogène" (Opérateur avec des compétences et des mentions limitées). Personne autorisée et chargée à faire fonctionner l'appareil avec des protections actives capable d'effectuer les fonctions de maintenance ordinaire (Nettoyage de l'appareil).

Programme de formation des opérateurs

Suite à une demande spécifique de l'utilisateur, il est possible d'effectuer un cours de formation pour les opérateurs préposés à l'utilisation de l'appareil, en suivant les modalités reportées dans la confirmation de commande.

En fonction de la demande, les cours de préparation pourront être effectués auprès de l'établissement du fabricant ou de l'utilisateur:

- Opérateur homogène préposé à la maintenance électrique/électronique (Technicien spécialisé).
- Opérateur homogène préposé à la maintenance mécanique (Technicien spécialisé).
- Opérateur hétérogène préposé à la conduite simple (Conducteur - Utilisateur final).

Prédispositions à la charge du client

Sauf d'éventuels accords contractuels différents, sont normalement à la charge du client:

- les prédispositions des locaux (y compris les gros œuvres, fondations ou canalisations éventuellement demandées) ;
- le sol avec protection à bulles parfaitement nivelée, antidérapantes sans aspérités ;
- la prédisposition du lieu d'installation et l'installation de l'appareil en respectant les valeurs indiquées dans le layout (plan de fondation) ;
- la prédisposition des services auxiliaires adaptés aux exigences de l'installation (réseau électrique, réseau hydrique, réseau de gaz, réseau d'évacuation) ;
- la prédisposition de l'installation électrique conforme aux dispositions des réglementations en vigueur dans le lieu d'installation ;
- l'éclairage adapté, conforme aux réglementations en vigueur dans le lieu d'installation ;
- les éventuels dispositifs de sécurité en amont et en aval de la ligne d'alimentation d'énergie (interrupteurs différentiels, installation de mise à la terre équipotentielle, soupapes de sécurité, etc..) prévus par les lois en vigueur dans le pays d'installation ;
- installation de mise à la terre conforme aux normes en vigueur ;
- prédisposition si nécessaire (voir spécifications techniques) d'une installation pour l'adoucissement de l'eau.

Contenu de la fourniture

- Appareil
- Couvercle/Couvercles
- Panier métallique/Paniers métalliques
- Grille support panier
- Tuyaux et/ou câbles pour le raccordement aux sources d'énergie (uniquement dans les cas prévus indiqués dans l'ordre de travail).

Selon l'ordre de commande, le contenu de la fourniture peut varier.

1. INFORMATIONS AUX UTILISATEURS

Destination d'usage

L'utilisation de l'appareil, objet de cette documentation, est à considérer "Usage Propre" si destiné au traitement pour la cuisson ou la régénération des produits à usage alimentaire, tout autre usage est à considérer "Usage Impropre" et donc dangereux. L'appareil doit être utilisé dans les termes prévus déclarés dans le contrat et dans les limites de portée prescrites et reportées dans les paragraphes correspondants.

Il est absolument interdit d'utiliser la sauteuse comme friteuse.

Conditions autorisées pour le fonctionnement

L'appareil a été étudié exclusivement pour fonctionner à l'intérieur des locaux dans les limites techniques et de portée prescrites. Afin d'obtenir le fonctionnement optimal et en conditions de sécurité, il est nécessaire de respecter les indications suivantes.

L'installation de l'appareil doit se faire dans un lieu adapté, afin de permettre les opérations normales de conduction et de maintenance ordinaire et extraordinaire. Il faut donc prédisposer l'espace opérationnel pour d'éventuelles interventions de maintenance de façon à ne pas compromettre la sécurité de l'opérateur.

De plus, le local doit avoir les caractéristiques demandées pour l'installation telles que:

- la température ambiante des locaux doit être $> + 5^{\circ}\text{C}$;
- l'humidité relative maximum: 80% ;
- la température minimale de refroidissement $> + 10^{\circ}\text{C}$;
- le plancher doit être antidérapant et l'appareil doit être parfaitement positionné de manière horizontale ;
- le local doit avoir une installation d'aération et d'éclairage conformément aux réglementations en vigueur dans le pays de l'utilisateur ;
- le local doit avoir la prédisposition pour l'évacuation des eaux grises et doit avoir les interrupteurs et les vannes de blocage qui excluent, si nécessaire, toute forme d'alimentation en amont de l'appareil ;
- Les murs tout près de l'appareil doivent être ignifugés et/ou isolés d'éventuelles sources de chaleur.

Contrôle et garantie

Contrôle: l'appareil a été contrôlé par le fabricant pendant les phases de montage au siège de l'établissement de production. Tous les certificats relatifs au contrôle effectué, seront remis au client.

Garantie: l'appareil est couvert par une garantie de 12 mois, selon les spécifications reportées dans le contrat de vente. Si pendant la période de validité se vérifiaient des fonctionnements défectueux ou des pannes des parties de l'appareil qui entrent dans les cas indiqués par la garantie, on procédera à la réparation et au remplacement des parties défectueuses, après les vérifications opportunes.

Les parties défectueuses en garantie sont réparées ou remplacées gratuitement. Les frais de transport et/ou d'expédition sont toujours à la charge du client, ainsi que les frais de déplacement aller/retour relatifs à l'intervention des techniciens du fabricant au siège du client.

Les coûts de main d'œuvre relatifs à l'intervention des techniciens du fabricant au siège du client pour l'élimination des défauts en garantie sont à la charge du fabricant, sauf dans les cas où la nature du défaut soit telle à pouvoir être facilement éliminée sur place par le client.

Tous les ustensiles et les matériaux de consommation éventuellement fournis par le fabricant avec les machines sont exclus de la garantie.

Le Fabricant se tient responsable de l'appareil dans sa configuration originale.

Le fabricant décline toute responsabilité pour un usage impropre de l'appareil, pour les dommages causés ensuite aux opérations non observées dans ce manuel et non autorisées au préalable par lui-même.

La garantie déchoit dans les cas où:





- Dommages provoqués par le transport et/ou le déplacement, si cet évènement se vérifiait, il est nécessaire que le client informe le revendeur et le transporteur par fax ou RR et note sur les copies des documents de transport ce qui s'est passé. Le technicien spécialisé à installer l'appareil jugera en fonction du dommage si l'installation peut être effectuée.

La garantie déchoit également en présence de:

- Dommages provoqués par une installation erronée.
- Dommages provoqués par une usure des parties suite à un usage impropre.
- Dommages provoqués par l'usage de pièces non conseillées ou non originales.
- Dommages provoqués par une maintenance erronée et/ou des dommages provoqués par l'absence de maintenance.
- Dommages provoqués par le non-respect des procédures décrites sur ce document.

2. INFORMATIONS GENERALES DE SECURITE

Préface

	Le manuel d'utilisation a été réalisé pour l'opérateur "Hétérogène" (Opérateur avec des compétences et des fonctions limitées). Personne autorisée et chargée à faire fonctionner l'appareil avec des protections actives capable d'effectuer les fonctions de maintenance ordinaire (Nettoyage de l'appareil).
	Les opérateurs qui utilisent l'appareil doivent être formés sur tous les aspects qui concernent le fonctionnement et la sécurité. Ils devront donc interagir en utilisant les modes et les instruments appropriés, en respectant les normes de sécurité requises.
	Les informations reportées dans ce document n'illustrent pas le transport, l'installation et la maintenance extraordinaire qui devront être effectuées par les opérateurs techniques qualifiés au type d'intervention à effectuer.
	L'opérateur "Hétérogène" destinataire de cette documentation doit opérer sur l'appareil après que le technicien préposé ait terminé l'installation (transport fixation des raccordements électriques, hydriques, gaz et d'évacuation).
	Ce document ne concerne pas les informations sur chaque modification ou variation de cet appareil. Le fabricant se réserve le droit d'apporter des modifications sans en rendre compte.





Obligations - Interdictions - Conseils - Recommandations

	A réception, ouvrir l'emballage de la machine, vérifier que la machine et les accessoires n'aient pas subi de dommages durant le transport. En présence de dommages, les signaler en temps utile au transporteur et ne pas procéder à l'installation de l'appareil. S'adresser au personnel qualifié et autorisé pour signaler le problème constaté. Le fabricant n'est pas responsable des dommages causés lors du transport.
	Interdiction d'effectuer toute intervention par des personnes non autorisées. Interdiction d'effectuer toute intervention sans avoir pris connaissance de toute la documentation.
	Lire les instructions avant d'effectuer toute opération.
	Exclure toute forme d'alimentation (électrique - gaz - eau) en amont de l'appareil chaque fois qu'il faut opérer en conditions de sécurité.
	Porter un équipement de protection adapté aux opérations à effectuer. En ce qui concerne les équipements de protection individuelle, la Communauté Européenne a édicté les directives auxquelles les opérateurs doivent obligatoirement se tenir.
	Ne pas laisser des objets ou des matériaux inflammables à proximité de l'appareil.
	Respecter les réglementations en vigueur pour l'élimination des déchets spéciaux.
	Lors du chargement et du déchargement du produit de l'appareil, il y a un danger résiduel de brûlure, ce risque peut se vérifier en entrant en contact accidentel avec: les superficies, les plats, le matériel traité.
	Utiliser les conteneurs pour la cuisson qui soient visibles à l'opérateur pendant l'usinage du produit. Des conteneurs avec des liquides à l'intérieur, peuvent pendant la cuisson déborder et créer une situation de danger.
	Le manque d'hygiène pourrait détériorer l'appareil prématurément, ceci peut en conditionner le fonctionnement et créer des situations de danger.
	Il est absolument interdit d'altérer ou d'enlever les plaquettes et les pictogrammes situés sur l'appareil.
	Conserver avec soin ce manuel, afin qu'il soit toujours à portée de main de tous les utilisateurs de l'appareil qui pourront ainsi le consulter en cas de besoin.
	Les commandes de l'appareil peuvent être actionnées uniquement avec les mains. Les dommages provoqués par l'utilisation d'objets pointus, aiguisés ou similaires feront déchoir tout droit de garantie.
	Pour minimiser les dangers de décharges ou d'incendies, ne pas brancher ou débrancher l'unité avec les mains mouillées.
	Toutes les fois qu'il faut accéder à l'espace de cuisson, il est important de se rappeler que le danger de brûlure demeure. Il est donc obligatoire d'adopter les mesures de protection individuelle appropriés.

2. INFORMATIONS GENERALES DE SECURITE

Indications sur les risques résiduels

Ayant adopté les règles de "bonne technique de construction" et les dispositions législatives qui règlementent la fabrication et le commerce du produit lui-même, il reste quand même des "risques résiduels" liés à la nature de l'appareil, qu'il n'a pas été possible d'éliminer. Ces risques comprennent:

	Risque résiduel de fulguration: Ce risque subsiste s'il faut intervenir sur les dispositifs électriques et/ou électroniques en présence de courant.
	Risque résiduel de brûlure: Ce risque subsiste en cas de contact accidentel avec les matériaux très chauds.
	Risque résiduel de brûlure pour sortie de matériel Ce risque subsiste en cas de contact accidentel avec la sortie de matériaux très chauds. Des conteneurs trop remplis de liquides et/ou de solides qui changent de morphologie en phase de chauffage (en passant d'un stade solide à un stade liquide), peuvent causer des brûlures s'ils sont utilisés de façon incorrecte. En phase d'usinage, les conteneurs utilisés doivent être positionnés sur des niveaux facilement visibles.
	Risque résiduel d'explosion Ce risque subsiste avec: <ul style="list-style-type: none"> • la présence d'odeur de gaz dans l'environnement ; • utilisation de l'appareil dans l'atmosphère contenant des substances à risque d'explosion ; • utilisation d'aliments dans des conteneurs fermés (comme par exemple les pots et les boîtes), si ceux-ci ne sont pas adaptés à la situation ; • utilisation avec des liquides inflammables (comme par exemple l'alcool).

Modalité opérationnelle pour l'odeur de gaz dans l'environnement

 **En présence d'odeur de gaz dans l'environnement, il faut effectuer avec urgence les procédures décrites ci-dessous.**

- Interrompre immédiatement l'alimentation du gaz (Fermer le robinet de réseau particulier A).
- Aérer immédiatement le local
- N'actionner aucun dispositif électrique dans l'environnement (Particulier B-C-D).
- N'actionner aucun dispositif qui puisse produire des étincelles ou des flammes (Particulier B-C-D).
- Utiliser un moyen de communication extérieur à l'environnement où s'est vérifiée l'odeur de gaz afin d'avertir les organismes (entreprise électrique et/ou les pompiers).

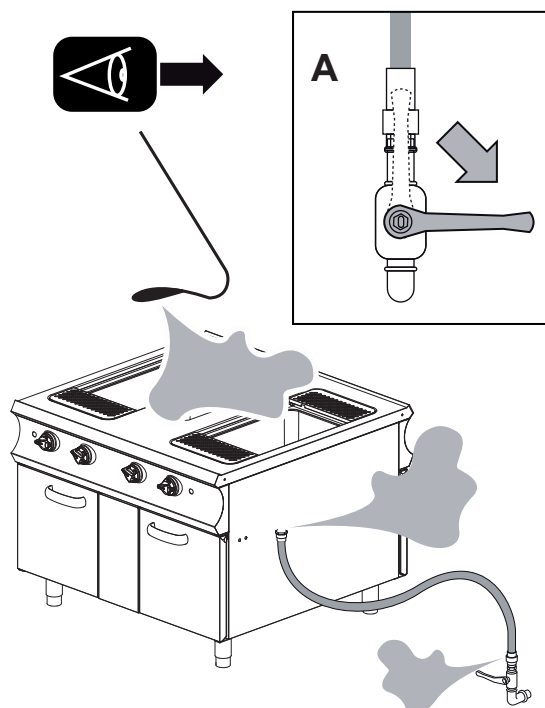

B

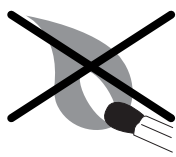

C



D

3. INSTRUCTIONS POUR L'UTILISATION

Emplacement des principaux composants

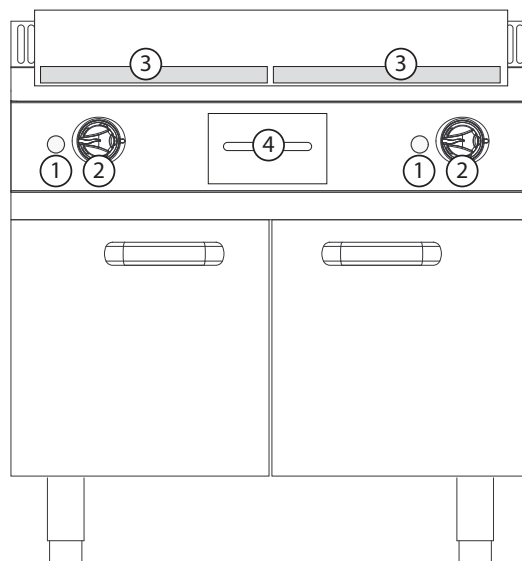

La disposition des figures est purement indicative et peut subir des variations.

1. Voyant piézoélectrique (voir Modalités et fonction poignées touches et voyants lumineux).
2. Poignée thermostat (voir Modalités et fonction poignées touches et voyants lumineux).
3. Plaque de cuisson.
4. Conteneur pour le recueil huiles/grasses de cuisson.



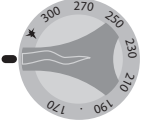

Modalité et fonction des poignées, des touches et des voyants lumineux

La disposition des touches sur les figures est purement indicative et peut subir des variations.

	<p>Poignée du thermostat (GAZ). Exécute trois fonctions diverses:</p> <ol style="list-style-type: none">1. Allumage de la flamme pilote et brûleur.2. Réglage de la température.3. Extinction de l'appareil.
	<p>Bouton piézoélectrique (GAZ). Exécute une seule fonction:</p> <ol style="list-style-type: none">1. Appuyé, il produit l'étincelle d'allumage sur la flamme pilote.

3. INSTRUCTIONS POUR L'UTILISATION

Description des modes d'arrêt

	Dans les conditions d'arrêt pour anomalie de fonctionnement et d'urgence, il est obligatoire en cas de danger imminent, de fermer tous les dispositifs de blocage des lignes d'alimentation en amont de l'appareil (Electrique-Hydrique-Gaz).
	Le dessin illustre les différentes positions des poignées lors de l'arrêt d'urgence (A1-B1-C1-D1-E1) et l'arrêt durant une phase d'usinage (A2-B2-C2-D2-E2).

Arrêt pour anomalie de fonctionnement

Thermostat de sécurité

Dotation en série sur les modèles suivants:

- Friteuse (présent sur tous les modèles)
- Sauteuse (présent sur tous les modèles)
- Marmite (présent sur tous les modèles)
- Cuiseur à pâtes (uniquement sur le modèle Electrique)
- Cuisine (présent sur tous les modèles avec four électrique)
- Frytop présent sur tous les modèles électrique (uniquement pour 900)
- Pierre lavique (non présent)
- Bain marie (non présent)
- Coup de feu (uniquement pour 900 : présent sur tous les modèles avec four à gaz)

Arrêt: Dans des situations ou des circonstances qui peuvent être dangereuses, le thermostat de sécurité arrête automatiquement la génération de chaleur. Le cycle de production est interrompu dans l'attente que la cause de l'anomalie soit éliminée.

Redémarrage: Après avoir résolu l'inconvénient qui a généré l'entrée en fonction du thermostat de sécurité, l'opérateur technicien autorisé peut redémarrer le fonctionnement de l'appareil avec les commandes appropriées.

Arrêt d'urgence

Dans des situations ou des circonstances qui peuvent être dangereuses, tourner selon le modèle la poignée en position "Zéro" (A-B-C-D-E-1). Voir modalité et fonction des poignées, des touches et des voyants lumineux.

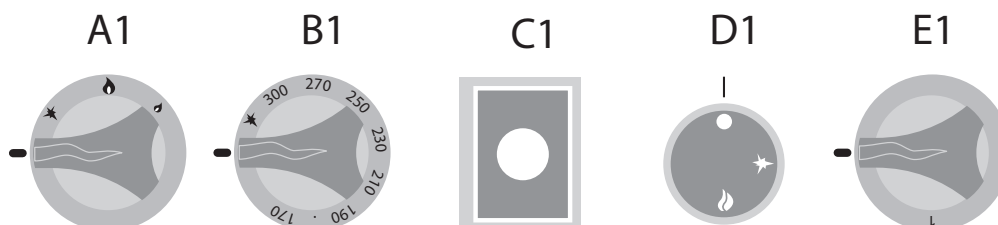





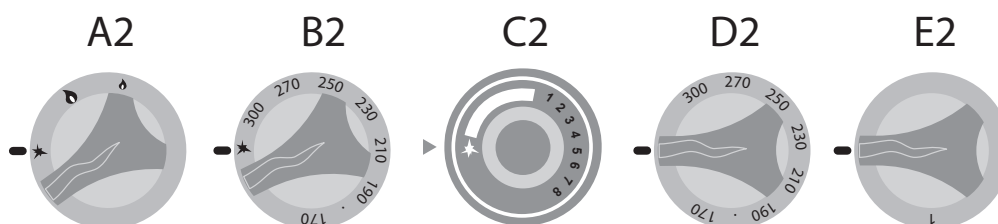

Arrêt pendant une phase d'usinage

Dans des situations ou des circonstances qui nécessitent l'arrêt temporaire de la génération de chaleur, agir de la façon suivante:

- **Appareil à Gaz:** Tourner les poignées en position piézoélectrique (A-B-C-2), la flamme pilote reste en fonction alors que l'afflux de gaz dans le brûleur s'interrompt.
- **Appareil Electrique:** Tourner les poignées "D2-E2" en position "Zéro" pour arrêter la génération de chaleur. (Voir modalité et fonction des poignées, des touches et des voyants lumineux).





Mise en fonction pour le premier démarrage

	Suite au premier démarrage et après un arrêt prolongé dans le temps, l'appareil doit être nettoyé soigneusement afin d'éliminer tout résidu de matériel (Voir Maintenance Ordinaire).
    	<p>Nettoyage à la première mise en route</p> <p>Ne pas nettoyer l'appareil en utilisant des jets d'eau à pression et/ou directs.</p> <p>Enlever manuellement la pellicule de protection de revêtement extérieur et nettoyer soigneusement toutes les parties extérieures de l'appareil. Au terme des opérations décrites pour le nettoyage des parties extérieures, il faut procéder comme décrit au chapitre "Nettoyage Quotidien" (Voir Maintenance Ordinaire).</p>

Mise en fonction quotidienne

Procédure:

1. Vérifier l'état optimal de nettoyage et d'hygiène de l'appareil.
2. Vérifier le fonctionnement correct du système d'aspiration du local.
3. Insérer la fiche de l'appareil dans la prise d'alimentation électrique prévue à cet effet.
4. Ouvrir les fermetures de réseau en amont de l'appareil (Gaz - Hydrique - Electrique).
5. Vérifier que l'évacuation de l'eau (si présente) n'ait pas d'occlusions.
6. Procéder avec les opérations décrites au chapitre "Démarrage de la production".

	A l'intérieur du réseau d'alimentation de gaz (si elle n'a jamais été utilisée ou utilisée très sporadiquement) peuvent se former des bulles d'air, il est donc indispensable de prédisposer l'installation de façon à éliminer cet inconvénient.
	Pour libérer l'air à l'intérieur de la tuyauterie, il suffit d'ouvrir les fermetures de réseau, tourner en tenant appuyée la poignée de l'appareil en position piézoélectrique, positionner une flamme (allumette ou autre) sur le pilote et attendre l'allumage.
	Dès que la procédure d'allumage de la flamme pilote est terminée, tourner la poignée en position "maximum" pendant quelques secondes afin de stabiliser la flamme. A la fin de la procédure, remettre la poignée en position "Zéro" et fermer le robinet-vanne de réseau.

Mise en hors service quotidien et prolongée dans le temps





Procédure:

1. Fermer les fermetures de réseau en amont de l'appareil (Gaz - Hydrique - Electrique).
2. Vérifier que les robinets d'évacuation (si présents) soient en position "Fermée".
3. Vérifier l'état optimal de nettoyage et d'hygiène de l'appareil.(Voir Maintenance Ordinaire).

	En cas d'inactivité prolongée dans le temps, protéger les parties plus exposées aux phénomènes d'oxydation comme décrit dans le chapitre correspondant (Voir Maintenance Ordinaire).
-------------------------------------------------------------------------------------	--------------------------------------------------------------------------------------------------------------------------------------------------------------------------------------

3. INSTRUCTIONS POUR L'UTILISATION

Démarrage de la production

	Avant de procéder aux opérations, voir "Mise en fonction quotidienne".
	Lors du chargement et du déchargement du produit de l'appareil, il y a un danger résiduel de brûlure, ce risque peut se vérifier en entrant en contact accidentel avec: la table de cuisson - l'espace de cuisson - les récipients ou le matériel traité.
	Adopter les mesures de protection individuelle appropriées. Porter un équipement de protection adapté aux opérations à effectuer.
	Au premier démarrage, attendre que la formation possible d'air à l'intérieur du circuit de gaz sorte complètement du conduit.
	En phase de chauffage, lubrifier avec de l'huile végétale la plaque pour faciliter les opérations de cuisson.

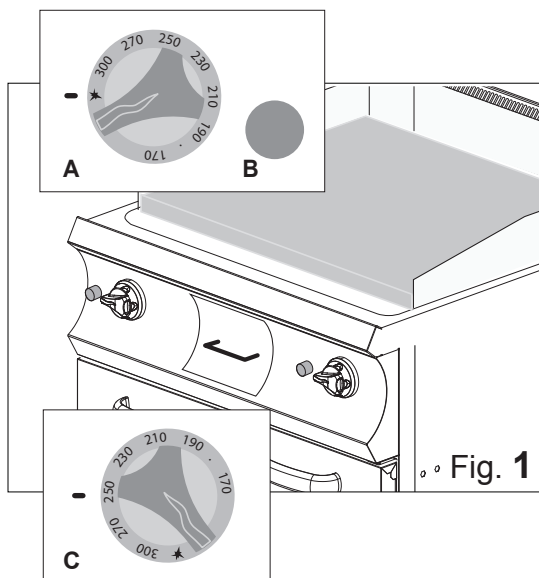

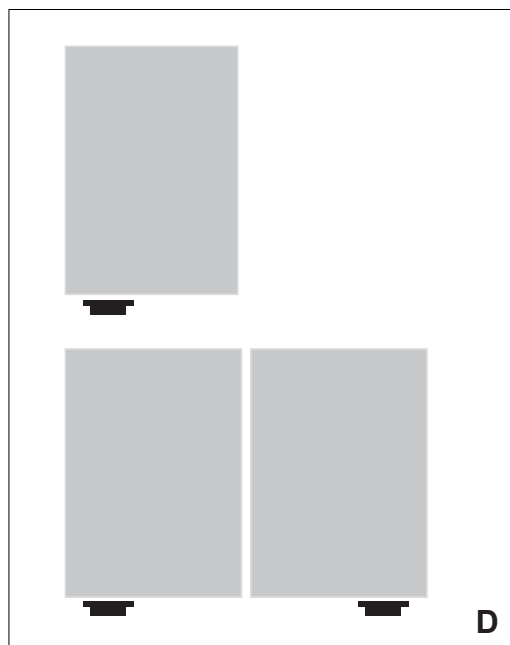

Fig. 1

Allumage/Arrêt

1. Tourner en tenant appuyée la poignée en position piézoélectrique (Fig.1A), appuyer plusieurs fois simultanément le bouton piézoélectrique (Fig.1B) jusqu'à l'allumage de la flamme pilote.
2. Relâcher la poignée après 20" environ et vérifier visuellement le maintien d'allumage de la flamme pilote. La flamme pilote est visible par le trou sur le tableau de bord. Une fois que la procédure d'allumage de la flamme pilote est terminée, tourner la poignée du thermostat sur la température souhaitée (Fig. 1C).



	La température d'exercice est réglée par l'intermédiaire des indications situées sur la poignée.
	Avec la double commande (2 poignées thermostat), chaque poignée agit sur le fonctionnement de chaque plaque (Voir schéma D).



D

3. Tourner la/les poignée/s en position "Zéro" pour arrêter la génération de chaleur.

Chargement-Déchargement du produit

	Ne pas utiliser les marmites ou d'autres conteneurs pour travailler (cuire) les aliments sur la plaque.
	Attendre l'atteinte de la température souhaitée avant de positionner les aliments sur la plaque.

A l'atteinte de la température configurée, charger le produit à cuire directement sur la plaque de cuisson (Fig. 2).

Au terme du processus de cuisson, enlever le produit de l'appareil avec les ustensiles prévus à cet effet en le plaçant dans un lieu adapté où il pourra rester.

Dès que les opérations de déchargement du produit sont terminées, procéder avec un nouveau chargement et avec les opérations décrites au chapitre "Mise en hors service".

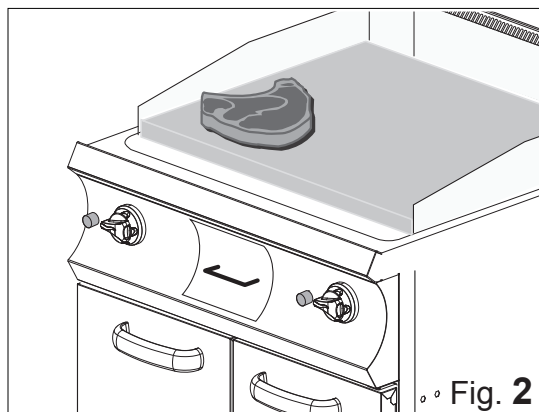



Fig. 2

3. INSTRUCTIONS POUR L'UTILISATION

Mise en hors service



Au terme du cycle de travail, tourner les poignées présentes sur l'appareil et les mettre en position "Zéro".

Les voyants lumineux (si présents) doivent rester éteints.

	L'appareil doit être nettoyé régulièrement, toute incrustation et/ou dépôt alimentaire doivent être enlevés, voir chapitre: "Maintenance".
	S'il y a des voyants lumineux, ils doivent être éteints à chaque fin de cycle.

Vérifier l'état optimal de nettoyage et d'hygiène de l'appareil, voir "Maintenance".

Fermer les fermetures de réseau en amont de l'appareil (Gaz - Hydrique - Electrique).



	Les résidus d'humidité déposés sur la/les plaque/s peuvent endommager la fonction de l'appareil en provoquant une usure précoce sur la/les plaque/s elles-mêmes.
	Pour éliminer tout résidu d'humidité sur les plaques, afin d'exclure une éventuelle usure prématurée, il est nécessaire une fois que les opérations de nettoyage ordinaire sont terminées d'allumer l'appareil pendant environ 10'.

Attendre que la température de la plaque se refroidisse afin de ne pas provoquer de brûlures à l'opérateur.

Vérifier qu'il n'y ait pas d'obstacles et/ou d'obstructions dans les conduites d'évacuation (Fig.3).

Appliquer avec un vaporisateur normal le liquide détergent sur toute la surface de la plaque de cuisson et manuellement à l'aide d'une éponge non abrasive, nettoyer soigneusement toute la surface.





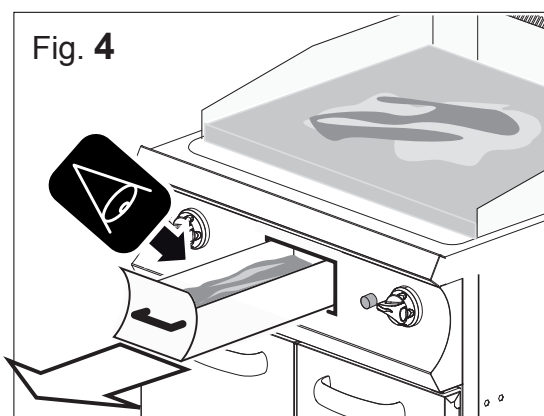
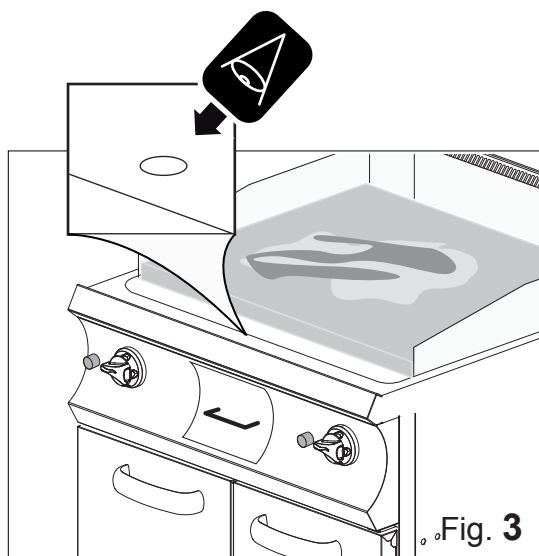









La capacité du conteneur pour la récolte du matériel d'évacuation est limitée. Contrôler avec une certaine fréquence le remplissage pour éviter le débordement (Fig. 4).

	Remplir jusqu'aux 3/4 le récipient pour un déplacement sûr. Une fois qu'il est rempli à environ 3/4 de la capacité totale, l'enlever de son emplacement, le vider et le remettre à sa place.
	Vider le conteneur en suivant les procédures d'élimination en vigueur dans le pays d'utilisation et repositionner le récipient vide à sa place.





4. MAINTENANCE ORDINAIRE

Obligations - Interdictions - Conseils - Recommandations



	Si l'appareil est relié à une cheminée, le tuyau d'évacuation doit être nettoyé comme prévu par les dispositions des normes spécifiques du pays (Pour des informations à ce sujet, contacter l'installateur).
	Pour s'assurer que l'appareil se trouve dans des conditions techniques parfaites, le soumettre au moins une fois par an à la maintenance par un technicien autorisé du service assistance.
	Interdiction d'effectuer toute intervention par des personnes non autorisées. Interdiction à l'opérateur hétérogène d'effectuer tout type d'opération de compétence technique qualifiée et autorisée.
	Toutes les fois qu'il faut accéder à l'espace de cuisson, il est important de se rappeler que le danger de brûlure demeure. Il est donc obligatoire d'adopter les mesures de protection individuelle appropriés.
	Couper l'alimentation électrique en amont de l'appareil chaque fois que l'on doit opérer en conditions de sécurité pour effectuer des opérations ou des interventions de nettoyage et de maintenance.
	Porter un équipement de protection adapté aux opérations à effectuer. En ce qui concerne les équipements de protection individuelle, la Communauté Européenne a édicté les directives auxquelles les opérateurs doivent obligatoirement se tenir.
	L'appareil est utilisé pour la préparation de produits à usage alimentaire, maintenir l'appareil toujours propre ainsi que son environnement. Le non respect des conditions d'hygiène optimales peut être la cause d'une détérioration précoce de l'appareil et créer des situations de danger.
	Les résidus de saleté accumulés à côté des sources de chaleur peuvent prendre feu durant l'utilisation de l'appareil et créer des situations de danger. L'appareil doit être nettoyé régulièrement, toute incrustation et/ou dépôt alimentaire doivent être enlevés.
	L'effet chimique du sel et/ou du vinaigre ou d'autres substances acides peut générer à long terme durant la cuisson des phénomènes de corrosion à l'intérieur de la plaque de cuisson. En fin de cycle de cuisson de ces substances, l'appareil doit être nettoyé soigneusement avec un détergent, rincé abondamment et séché avec soin.
	Faire attention à ne pas endommager les surfaces en acier inoxydable, en particulier, éviter l'usage de produits corrosifs, ne pas utiliser de matériel abraser ou des outils coupants.
	Le liquide détergent pour le nettoyage de la plaque de cuisson doit avoir certaines caractéristiques chimiques: pH supérieur à 12, sans chlorures/ammoniaque, viscosité et densité similaires à l'eau. Utiliser des produits non agressifs pour le nettoyage extérieur et intérieur de l'appareil (Utiliser des détergents du commerce indiqués pour le nettoyage de l'acier, du verre, des émaux).
	Lire attentivement les indications reportées sur l'étiquette des produits utilisés, porter un équipement de protection adapté aux opérations à effectuer (Voir moyens de protection reportés sur l'étiquette de l'emballage).
	Ne pas nettoyer l'appareil en utilisant des jets d'eau à pression et/ou directs. Rincer les surfaces avec de l'eau potable et les sécher avec un chiffon absorbant ou un autre matériel non abraser.
	En cas d'inactivité prolongée, en plus de débrancher toutes les lignes d'alimentation, il est nécessaire d'effectuer un nettoyage soigné de toutes les parties internes et externes de l'appareil.
	Avant d'effectuer toute opération de nettoyage décrite ci-après, l'opérateur doit prendre connaissance de tout le document.
	Utiliser les réglementations en vigueur pour l'élimination des déchets.







4. MAINTENANCE ORDINAIRE



	<p>Nettoyage quotidien</p> <p>Appliquer avec un vaporisateur normal le liquide détergent sur toute la surface de l'espace de cuisson et manuellement à l'aide d'une éponge non abrasive, nettoyer soigneusement toute la surface.</p> <p>Dès que l'opération est terminée, rincer abondamment la plaque de cuisson avec de l'eau potable. Faire s'écouler l'eau d'évacuation dans le trou prévu à cet effet et vider le bac (voir "Mise en hors service").</p> <p>Dès que les opérations décrites sont terminées avec succès, sécher avec soin la plaque de cuisson avec un chiffon non abrasif. Configurer la température au minimum pendant environ 10', pour sécher les plaques en toute sécurité.</p> <p>Si nécessaire, répéter les opérations décrites ci-dessus lors d'un nouveau cycle de nettoyage.</p> <p>PLAQUES CHROMEES: Pour enlever les éventuelles incrustations, utiliser un racloir en plastique résistant. Nettoyer la plaque en utilisant un chiffon humide. Allumer l'appareil pour le sécher (voir Mise en fonction quotidienne). Au terme des opérations décrites, lubrifier l'appareil avec une légère couche d'huile de vaseline.</p>
	<p>Nettoyage pour la mise en hors service prolongée dans le temps</p> <p>En cas d'inactivité prolongée dans le temps, il est nécessaire d'effectuer toutes les procédures décrites et appliquer la procédure décrite dans le nettoyage quotidien.</p> <p>Au terme des opérations, protéger les parties plus exposées à des phénomènes d'oxydation comme reporté ci-dessous.</p> <p>Donc:</p> <ul style="list-style-type: none">• Utiliser de l'eau tiède légèrement savonneuse pour le nettoyage des parties ;• Rincer les parties soigneusement, ne pas utiliser des jets d'eau à pression et/ou directs ;• Sécher avec soin toutes les surfaces en utilisant un matériel non abrasif ;• Passer un chiffon non abrasif légèrement imbibé d'huile de vaseline sur toutes les surfaces en acier inoxydable de façon à créer un voile protecteur sur la surface. <p>En présence d'appareils avec des portes et des joints en gomme, laisser la porte légèrement ouverte de façon à ce qu'elle puisse s'aérer et étaler du talc de protection sur toute la surface des joints en gomme.</p> <p>Aérer périodiquement les appareils et les locaux.</p>

4. MAINTENANCE ORDINAIRE

Tableau récapitulatif: compétence - intervention - fréquence

	Opérateur "Hétérogène" Personne autorisée et chargée de faire fonctionner l'appareil avec des protections actives capable d'effectuer les fonctions simples.
	Opérateur "Homogène" Opérateur expert et autorisé à déplacer, transporter, installer, maintenir, réparer et démolir l'appareil.

	OPERATIONS A EFFECTUER	FREQUENCE DES OPERATIONS
	Nettoyage à la première mise en route	A l'arrivée après l'installation
	Nettoyage de l'appareil	Quotidien
	Nettoyage des parties en contact avec des produits alimentaires	Quotidien
	Nettoyage cheminée	Annuel
	Contrôle thermostat	Annuel
	Contrôle microswitch	Annuel
	Nettoyage plaques (chromées, en fonte)	Quotidien

	En cas de panne, l'opérateur générique, effectue une première recherche et s'il n'est pas habilité, élimine les causes de l'anomalie et rétablit le fonctionnement correct de l'appareil.
	S'il n'est pas possible de résoudre la cause du problème, éteindre l'appareil, en le débranchant du réseau électrique et fermer tous les robinets d'alimentation, contacter ensuite le service clients.
	Le manutentionnaire technicien intervient si l'opérateur générique n'a pas réussi à identifier la cause du problème ou lorsque le rétablissement du correct fonctionnement de l'appareil comporte l'exécution des opérations pour lesquelles l'opérateur générique n'est pas habilité.

4. MAINTENANCE ORDINAIRE

Troubleshooting



Si l'appareil ne fonctionne pas correctement, essayer de résoudre les problèmes de modeste entité avec l'aide de ce tableau.

ANOMALIE	CAUSE POSSIBLE	INTERVENTION
Il n'est pas possible d'allumer l'appareil.	<ul style="list-style-type: none"> L'interrupteur principal n'est pas activé. Le disjoncteur différentiel ou le magnétothermique s'est déclenché. 	<ul style="list-style-type: none"> Activer l'interrupteur principal. Rétablir le différentiel ou le magnétothermique.
L'eau n'arrive pas à l'intérieur du bac du cuiseur à pâtes.	<ul style="list-style-type: none"> Le robinet-vanne de réseau de l'eau est fermé. 	<ul style="list-style-type: none"> Ouvrir le robinet-vanne de réseau de l'eau.
L'eau n'est pas évacuée par l'espace de cuisson.	<ul style="list-style-type: none"> L'évacuation est obstruée. 	<ul style="list-style-type: none"> Nettoyer le filtre d'évacuation libérer l'évacuation d'éventuels résidus.
Les parois internes du bac sont couvertes de calcaire.	<ul style="list-style-type: none"> L'eau est trop dure, l'adoucisseur est terminé. 	<ul style="list-style-type: none"> Brancher l'appareil à un adoucisseur. Régénérer l'adoucisseur. Enlever le calcaire de l'espace de cuisson.
Il y a des tâches dans l'espace de cuisson.	<ul style="list-style-type: none"> Qualité de l'eau. Détergent de mauvaise qualité. Rinçage insuffisant. 	<ul style="list-style-type: none"> Filtrer l'eau (voir adoucisseur). Utiliser le détergent conseillé. Répéter le rinçage.
L'appareil à gaz ne s'allume pas.	<ul style="list-style-type: none"> Robinet de gaz fermé. Présence d'air dans la tuyauterie. 	<ul style="list-style-type: none"> Ouvrir le robinet du gaz. Répéter les opérations d'allumage.
Les voyants lumineux restent éteints.	<ul style="list-style-type: none"> L'interrupteur principal n'est pas activé. Le disjoncteur différentiel ou le magnétothermique s'est déclenché. 	<ul style="list-style-type: none"> Activer l'interrupteur principal. Rétablir le différentiel ou le magnétothermique.



S'il n'est pas possible de résoudre la cause du problème, éteindre l'appareil, et fermer tous les robinets d'alimentation, contacter ensuite le service d'assistance technique.



5. ELIMINATION

Mise en hors service et démantèlement de l'appareil



OBLIGATION D'ELIMINER LES MATERIAUX EN UTILISANT LA PROCEDURE LEGISLATIVE EN VIGUEUR DANS LE PAYS OU L'APPAREIL EST DEMANTELE.

Aux SENS des Directives 2002/95/CE, 2002/96/CE et 2003/108/CE, relatives à la réduction de l'usage de substances dangereuses dans les appareils électriques et électroniques, mais aussi l'élimination des déchets. Le symbole de la poubelle barrée reporté sur l'appareil ou sur l'emballage, indique qu'à la fin de sa vie utile, le produit doit être récolté séparément des autres déchets.

La collecte séparée de cet appareil en fin de vie est organisée et gérée par le fabricant. L'utilisateur qui devra se séparer de cet appareil devra donc contacter le fabricant et suivre le système que celui-ci a adopté pour permettre la collecte séparée de l'appareil en fin de vie. La collecte séparée appropriée pour le départ successif de l'appareil non recyclable, pour le traitement et pour l'élimination environnementale compatible, contribue à éviter d'éventuels effets négatifs sur l'environnement et sur la santé et favorise la réutilisation et/ou le recyclage des matériaux dont est composé l'appareil. L'élimination abusive du produit par le détenteur comporte l'application de sanctions administratives prévues par la réglementation en vigueur.



La mise en hors service et l'élimination de l'appareil doivent être effectuées par un personnel spécialisé.

Elimination des déchets



En phase d'utilisation et de maintenance éviter de disperser dans l'environnement des produits polluants (huiles, graisses, etc.) et procéder à l'élimination différenciée en fonction de la composition des différents matériels et dans le respect des lois en vigueur en la matière.

L'élimination abusive des déchets est punie par des sanctions réglées par les lois en vigueur sur le territoire où est constatée l'infraction.



INSTRUCCIONES PARA EL FUNCIONAMIENTO

FRYTOP

ES



06/2013 - Ed 3 - Cod. n° 177307

**GAS
GAZ
GÁS
GAZOWY
ГАЗОВОЕ ИЗДЕЛИЕ**



0. IDENTIFICACIÓN DEL DOCUMENTO

0.1 MARCO REGLAMENTARIO DE REFERENCIA

1. INFORMACIONES PARA LOS USUARIOS

Prefacio - Cometido del documento - Como leer el documento
Conservación del documento - Destinatarios - Programa de entrenamiento de operadores
Disposiciones previas a cargo del cliente - Contenido del equipo - Usos
Condiciones límite de funcionamiento y ambientales permitidas
Prueba de funcionamiento y garantía

2. INFORMACIÓN GENERAL SOBRE LA SEGURIDAD

Prefacio - Obligaciones - Prohibiciones - Consejos - Recomendaciones
Indicaciones acerca de los riesgos residuales
Modo operativo cuando hay olor a gas en el ambiente

3. INSTRUCCIONES DE USO

Ubicación de los principales elementos de control y de mando
Modo y función de las llaves, botones e indicadores luminosos
 Descripción de los modos de parada
 Parada por anomalía en el funcionamiento
 Parada de emergencia
 Parada durante una fase del trabajo
Primera puesta en marcha
 Limpieza en la primera puesta en marcha
Puesta en marcha diaria
Puesta fuera de servicio diaria y prolongada en el tiempo
Puesta en marcha para la producción
 Encendido
 Carga-Descarga del producto
 Puesta fuera de servicio

4. MANTENIMIENTO ORDINARIO

Obligaciones - Prohibiciones - Consejos - Recomendaciones
 Limpieza diaria
 Limpieza para la puesta fuera de servicio prolongada en el tiempo
Tabla sinóptica: competencias - intervención - frecuencia
Resolución de problemas

5. DESGUACE

Puesta fuera de servicio y desguace del equipo
 Eliminación de los residuos

NOTAS

Prefacio

Este documento ha sido redactado por el fabricante en su propio idioma (italiano). El fabricante se reserva el derecho de modificar el equipo sin previo aviso. Las informaciones contenidas en este documento son de uso exclusivo del operador autorizado a utilizar los aparatos objeto de este documento.

Los operadores deben ser entrenados sobre todos los aspectos del funcionamiento y de la seguridad. Las medidas de seguridad especiales (Obligación-Prohibición-Peligro) se detallan en el capítulo específico del tema tratado. El presente documento no se puede ceder a terceros sin autorización escrita del fabricante. El texto no se puede imprimir sin autorización escrita del fabricante.

Objetivo del documento

El fabricante analizó atentamente cada interacción entre el operador y la máquina a lo largo de todo el ciclo de vida útil del equipo, tanto en fase de diseño como durante la elaboración del manual. Por lo tanto, esperamos que este manual pueda ayudarlo a mantener la eficiencia propia de la máquina. Si respeta cuidadosamente las indicaciones que brinda el manual, minimizará el riesgo de accidentes laborales y daños económicos.

Como leer el documento

El manual está dividido en capítulos que reúnen por argumentos toda la información necesaria para utilizar el equipo sin riesgo alguno. Cada capítulo está subdividido en apartados, cada uno de los cuales puede contener aclaraciones encabezadas por un título y seguidas de una descripción.

Conservación del documento

El presente documento es parte del suministro inicial, por lo tanto debe ser conservado y oportunamente utilizado durante toda la vida útil del aparato.

Destinatarios

El presente documento se destina para uso exclusivo del operador "Heterogéneo" (Operador con competencias y atribuciones limitadas). Es la persona autorizada y encargada de hacer funcionar el equipo, cuenta con dispositivos activos de protección y lleva a cabo tareas de mantenimiento ordinario (Limpieza del aparato).

Programa de capacitación para operadores

Si el usuario lo requiere, se puede llevar a cabo un curso de capacitación para los operadores encargados del equipo siguiendo los métodos descritos en la confirmación del pedido.

Según lo que se requiera, en las dependencias del fabricante o del usuario se llevarán los cursos de capacitación para:

- Operador homogéneo encargado del mantenimiento eléctrico/electrónico (Técnico especializado).
- Operador homogéneo encargado del departamento de mantenimiento mecánico (Técnico especializado).
- Operador heterogéneo encargado de la operación simple (Operador - Usuario final).

Disposiciones previas a cargo del cliente

En general, y sin perjuicio de acuerdos contractuales diversos, son normalmente a cargo del cliente:

- adecuaciones de los locales (incluidos trabajos de albañilería, cimientos o tuberías que se requieran eventualmente);
- piso nivelado antideslizante y sin asperezas;
- adecuación del lugar de instalación y la propia instalación del equipo respetando las dimensiones indicadas en el diseño (superficie de apoyo);
- predisposición de los servicios auxiliares adecuados a las exigencias de instalación (red eléctrica, red hídrica, red de gas, red de descarga);
- predisposición del sistema eléctrico de acuerdo con las normativas vigentes en el lugar de instalación;
- iluminación adecuada según las normativas vigentes en el lugar de instalación;
- dispositivos de seguridad ubicados antes y después de la línea de alimentación de energía (interruptores diferenciales, puesta a tierra equipotencial, válvulas de seguridad, etc.) previstos por la legislación vigente en el país de instalación;
- instalación de la puesta a tierra de acuerdo con las normativas vigentes;
- si fuera necesario, preparación de un sistema para ablandar el agua (vea las especificaciones técnicas).

Contenido del suministro

- Equipo
- Tapa/Tapas
- Cesta de metal/Cestas de metal
- Parrilla de soporte para la cesta
- Tubos y/o cables para realizar las conexiones a las fuentes de energía (solamente en los casos previstos que se indican en el pedido de trabajo).

El contenido del suministro puede variar de acuerdo con el pedido.

Destino de uso

Se considera que el equipo descrito en este documento se utiliza "en forma adecuada" si se destina a la cocción o regeneración de productos alimenticios. Cualquier otro uso se considera "inadecuado" y, por lo tanto, peligroso. La máquina se debe utilizar dentro de las condiciones previstas y declaradas en el contrato y dentro de los límites de capacidad prescritos e indicados en los apartados correspondientes.

Está absolutamente prohibido usar la cacerola como freidora.

Condiciones permitidas para el funcionamiento

El equipo fue diseñado exclusivamente para trabajar dentro de locales, respetando los límites técnicos y de capacidad prescritos. Para obtener un funcionamiento óptimo y seguro, será necesario respetar las siguientes indicaciones.

El equipo se debe instalar en un lugar adecuado para consentir las actividades normales de operación y de mantenimiento ordinario y extraordinario. Por lo tanto será necesario preparar un espacio de trabajo para realizar las operaciones de mantenimiento sin comprometer la seguridad del operador.

Además, el local debe tener las características requeridas para la instalación, como por ejemplo:

- la temperatura ambiente de los locales debe ser $> + 5^{\circ}\text{C}$;
- la humedad relativa máxima: 80%;
- la temperatura mínima del agua de enfriamiento $> + 10^{\circ}\text{C}$;
- El suelo debe ser antideslizamiento y el aparato debe colocarse nivelado plano;
- el local debe contar con un sistema de ventilación e iluminación, tal como lo establecen las normativas vigentes en el país del usuario;
- el local debe estar preparado para descargar aguas grises y debe contar con interruptores y grifos para bloquear todas las formas de alimentación en el tramo anterior al equipo;
- Las paredes que se encuentren inmediatamente detrás del equipo deben ser resistentes al fuego y/o estar aisladas de posibles fuentes de calor.

Prueba de funcionamiento y garantía

Prueba de funcionamiento: el equipo fue evaluado por el fabricante durante las fases de montaje, en el establecimiento de producción. Todos los certificados correspondientes a dicha prueba serán entregados al cliente.

Garantía: de acuerdo con las especificaciones que figuran en el contrato de venta, el equipo está cubierto por una garantía de 12 meses de duración. Si durante el período de validez se detectaran fallas en el funcionamiento o partes del equipo averiadas, tal como se indica en las cláusulas de la garantía, luego de realizar las inspecciones adecuadas, se procederá a reparar la máquina o sustituir las piezas defectuosas.

Las piezas defectuosas en garantía serán reparadas o sustituidas gratuitamente. Los gastos de transporte y/o entrega siempre corren por cuenta del cliente, al igual que los gastos de viaje de ida y vuelta correspondientes a la intervención de los técnicos del fabricante en el establecimiento del cliente.

Los costos de mano de obra por intervención de los técnicos del fabricante en el establecimiento del cliente corren por cuenta del fabricante cuando se trata de reparaciones que figuran dentro de las cláusulas de la garantía, excepto cuando la naturaleza del defecto sea tal que el mismo cliente pueda remediar fácilmente la falla del equipo en su local. La garantía no cubre las herramientas ni el material de consumo que pueda proveer el fabricante junto con las máquinas.

El fabricante es responsable por la máquina cuando esta se encuentra en su configuración original.

El fabricante declina toda responsabilidad ante el uso inadecuado de la máquina y ante los daños ocasionados por llevar a cabo operaciones que no se contemplan en este manual o que no cuentan con autorización previa del fabricante.

La garantía se extingue en los siguientes casos:





• Daños provocados por el transporte y/o traslado. Si tal cosa sucede el cliente debe informar al revendedor y al transportador vía fax o correspondencia recomendada y debe anotar en las copias de los documentos de transporte lo que ha sucedido. El técnico especializado para instalar el aparato evaluará, considerando el daño, si se puede llevar a cabo la instalación.

La garantía además se extingue si se constatan:















- Daños ocasionados por una instalación errónea.
- Daños causados por desgaste de las partes debido a uso inadecuado.
- Daños causados por el uso de repuestos no aconsejados o no originales.
- Daños causados por mantenimiento defectuoso y/o falta de mantenimiento.
- Daños causados por no seguir los procedimientos descritos en el presente documento.

2. INFORMACIÓN GENERAL SOBRE LA SEGURIDAD

Prefacio

	El manual de uso está destinado al operador "Heterogéneo" (Operador con competencias y atribuciones limitadas). Es la persona autorizada y encargada de hacer funcionar el equipo, cuenta con dispositivos activos de protección y lleva a cabo tareas de mantenimiento ordinario (Limpieza del aparato).
	Los operadores que utilicen el equipo deben contar con los conocimientos adecuados acerca del funcionamiento y la seguridad. Por esta razón, deberán interactuar utilizando las formas e instrumentos adecuados y respetando las normas de seguridad requeridas.
	Las informaciones contenidas en este documento no cubren el transporte, la instalación y el mantenimiento extraordinario que deberán ser ejecutados por operadores técnicos calificados para tales operaciones.
	El operador "Heterogéneo" a quien se destina esta documentación debe operar el aparato después que el técnico responsable haya terminado la instalación (transporte, conexiones eléctrica, hídrica, de gas y de descarga).
	El presente documento no se refiere a las informaciones sobre cada modificación o variación de este aparato. El fabricante se reserva el derecho de modificar el equipo sin previo aviso.





Obligaciones - Prohibiciones - Consejos - Recomendaciones

	En el momento de la entrega, abra el embalaje de la máquina y verifique que ésta y sus accesorios no hayan sufrido daños durante el transporte. Si se constatan daños, informe inmediatamente al transportador sobre los hallazgos y no instale la máquina. Diríjase al personal cualificado y autorizado para informarles que problema ha encontrado. El fabricante no se responsabiliza por daños ocurridos durante el transporte.
	Queda prohibido que personas no autorizadas realicen cualquier tipo de intervención. Queda prohibido realizar cualquier tipo de intervención sin haber leído por completo la documentación.
	Antes de llevar a cabo cualquier operación, lea las instrucciones.
	Elimine todo tipo de suministro (energía eléctrica - gas - agua) del tramo anterior al equipo cada vez que deba trabajar en condiciones seguras.
	Utilice un equipo de protección adecuado para las operaciones que se deben realizar. La Comunidad Europea publicó las directivas sobre los dispositivos individuales de protección, a las que los operadores deben atenerse.
	No deje objetos ni materiales inflamables cerca del equipo.
	Elimine los residuos especiales según lo establecen las normas vigentes.
	Al cargar y descargar el producto del equipo, existe un riesgo residual por quemaduras. Estas pueden ocurrir al entrar en contacto accidentalmente con: superficies, fuentes, material tratado.
	Utilice los recipientes para la cocción de manera que durante la elaboración del producto queden a la vista del operador. Los recipientes con líquido se pueden desbordar durante el proceso de cocción, lo que genera una situación peligrosa.
	La falta de limpieza del equipo podría deteriorarlo de manera precoz, lo que puede condicionar el funcionamiento de la máquina y generar situaciones de peligro.
	Queda terminantemente prohibido alterar o quitar las tarjetas y pictogramas aplicados al equipo.
	Conserve este manual cuidadosamente para que siempre esté al alcance de todos los que utilicen el equipo, de manera que puedan consultarlo cuando sea necesario.
	Puede operar los mandos del equipo solo con las manos. Los daños provocados por el uso de objetos punzantes, afilados o similares harán caducar todas las cláusulas de la garantía.
	Para minimizar los peligros de descargas e incendios, no conecte ni desconecte la unidad con las manos mojadas.
	Cada vez que deba acceder a la zona de cocción recuerde que existe el peligro de quemaduras. Por lo tanto es obligatorio adoptar medidas de protección individual adecuadas.

2. INFORMACIÓN GENERAL SOBRE LA SEGURIDAD

Indicaciones acerca de los riesgos residuales

A pesar de haber adoptado las normas de "prácticas adecuadas de la construcción" y las disposiciones legislativas que regulan la fabricación y la comercialización del producto, aún quedan presentes los "riesgos residuales" que, por la propia naturaleza del equipo, no se han podido eliminar. Entre estos riesgos se encuentran:

	Riesgo residual de electrocución: Este riesgo existe en caso de que se deban intervenir los dispositivos eléctricos o electrónicos habiendo tensión.
	Riesgo residual de quemaduras: Este riesgo existe si se entra en contacto accidentalmente con materiales a altas temperaturas.
	Riesgo residual de quemaduras por salida del material. Este riesgo existe si se entra en contacto accidentalmente con la salida de materiales que se encuentran a altas temperaturas. Si los contenedores que estén muy llenos de líquidos y/o de sólidos que en fase de calentamiento cambian de forma (pasan del estado sólido al líquido), se utilizan de forma inadecuada pueden causar quemaduras. En fase de trabajo los recipientes utilizados se deben colocar en niveles fácilmente visibles.
	Riesgo residual de explosión Este riesgo existe cuando: <ul style="list-style-type: none"> • hay olor a gas en el ambiente; • se usa el aparato en una atmósfera que contiene sustancias que puedan explotar; • se utilizan alimentos en recipientes cerrados (por ejemplo frascos o latas) si éstos no son adecuados al propósito; • se utiliza con líquidos inflamables (como por ejemplo alcohol).

Modo operativo cuando hay olor a gas en el ambiente

 **Si hay olor a gas en el ambiente es obligatorio llevar a cabo urgentemente el procedimiento que se describe a continuación.**

- Interrumpir inmediatamente la alimentación de gas (cerrar el grifo de red particular A).
- Ventilar el local de inmediato.
- No utilizar ningún dispositivo eléctrico en el ambiente (Particular B-C-D).
- No utilizar ningún dispositivo que pueda producir chispas o llamas (Particular B-C-D).
- Utilizar un medio de comunicación externo al ambiente donde se detectó el olor a gas para alertar a las autoridades correspondientes (empresa de energía eléctrica o bomberos).

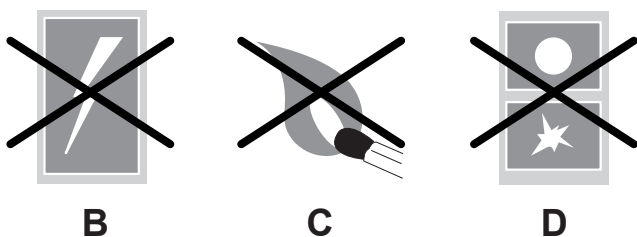
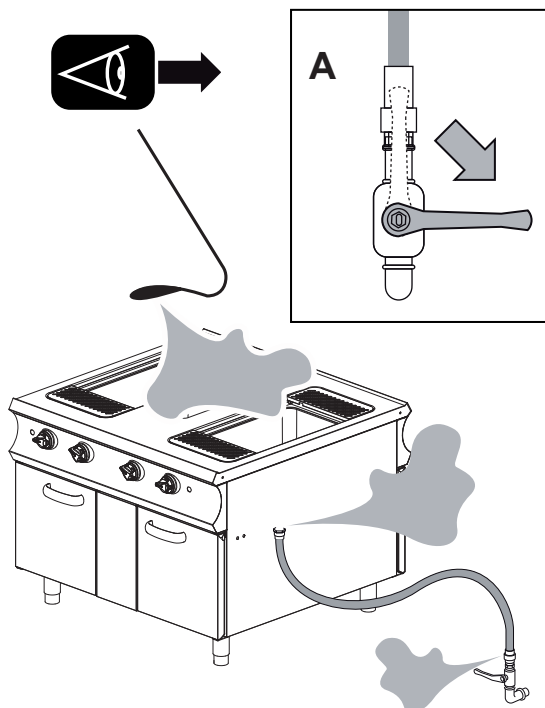

3. INSTRUCCIONES DE USO

Ubicación de los principales componentes

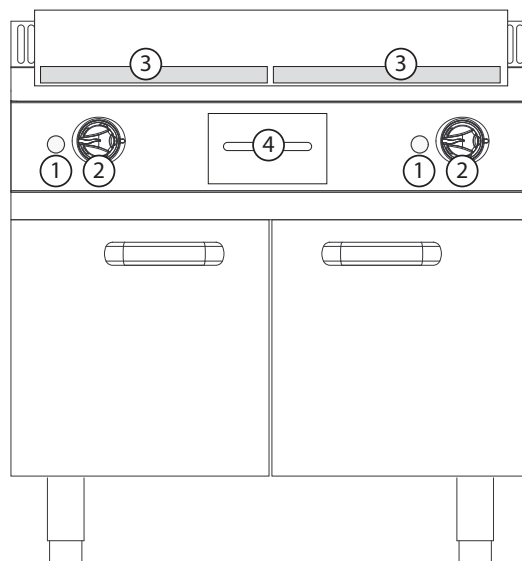

La disposición que se muestra en las figuras es de carácter informativo y puede sufrir modificaciones.

1. Botón piezoeléctrico (vea Modos y funciones de las llaves, botones e indicadores luminosos).
2. Llave termostato (vea Modos y funciones de los mandos, botones e indicadores luminosos).
3. Encimera de cocción.
4. Recipiente para recoger aceites/grasas de cocción.



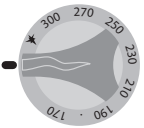

Modo y función de las llaves, botones e indicadores luminosos

La disposición de las llaves que se muestra en las imágenes es de carácter informativo y puede diferir de la disposición real.

	Llave termostato (GAS). Cumple tres funciones distintas: 1. Enciende la llama piloto y el quemador. 2. Regula la temperatura. 3. Apaga el equipo.
	Botón piezoeléctrico (GAS). Cumple una sola función: 1. Al presionarlo, produce la chispa de encendido de la llama piloto.

3. INSTRUCCIONES DE USO

Descripción de los modos de parada

	En condiciones de detención a causa de una anomalía en el funcionamiento y en condiciones de emergencia, en caso de peligro inminente, cierre todos los dispositivos de bloqueo de las líneas de alimentación situados antes del equipo (de electricidad - de agua - de gas).
	El dibujo muestra las diferentes posiciones en que pueden estar las llaves durante la parada de emergencia (A1-B1-C1-D1-E1) y durante la parada en una fase de trabajo (A2-B2-C2-D2-E2).

Parada por anomalía en el funcionamiento

Termostato de seguridad:

Es un elemento de serie en los siguientes modelos:

- Freidora (en todos los modelos)
- Cacerola para estofado (en todos los modelos)
- Cacerola (en todos los modelos)
- Cuecepasta (solo en el modelo Eléctrico)
- Cocina (en todos los modelos con horno eléctrico)
- Frytop presente en todos los modelos eléctricos (solo para 900)
- Piedra volcánica (no presente)
- Baño María (no presente)
- Placa total (solo para 900: presente en todos los modelos con horno a gas)

Parada: En situaciones o circunstancias que puedan resultar peligrosas, interviene un termostato de seguridad que detiene automáticamente la generación de calor. El ciclo de producción se interrumpe hasta que se elimine la causa de la anomalía.

Re-encendido: Después de resolver el inconveniente que hizo funcionar el termostato de emergencia, el operador técnico autorizado puede volver a poner en marcha el equipo utilizando los mandos correspondientes.

Parada de emergencia

En situaciones o circunstancias que puedan resultar peligrosas, según el modelo, gire la llave hasta la posición "Cero" (A-B-C-D-E-1). Vea modo y función de las llaves, teclas e indicadores luminosos.

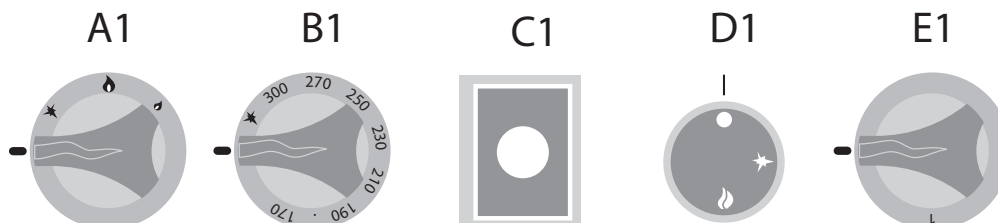

Parada durante una fase del trabajo





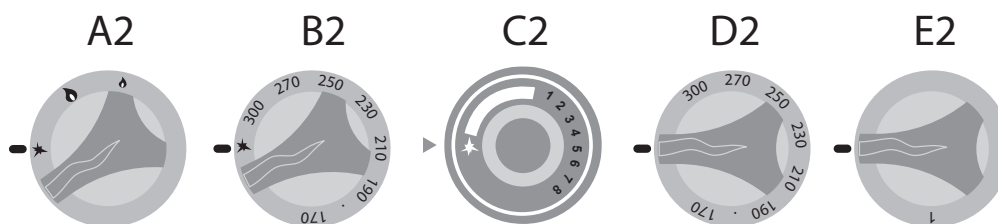

En situaciones o circunstancias que exigen la interrupción momentánea de la generación de calor, actúe de la siguiente forma:

- **Aparatos a Gas:** Ponga las llaves en posición piezoeléctrica (A-B-C-2), la llama piloto permanece funcionando mientras el flujo de gas en el quemador se interrumpe.
- **Aparatos Eléctricos:** Ponga las llaves "D2-E2" en posición "Cero" para detener la generación de calor. (Vea modo y función de las llaves, teclas e indicadores luminosos).



3. INSTRUCCIONES DE USO



Primera puesta en marcha

	Durante la primera puesta en marcha y después de un largo período de inactividad, se debe limpiar la máquina para eliminar cualquier residuo de materia extraña (Vea Mantenimiento Ordinario).
    	Limpieza en la primera puesta en marcha No limpie el equipo con chorros de agua a presión o directos. Quite manualmente la película protectora de revestimiento externo y limpie con cuidado todas las partes externas de la máquina. Al terminar las operaciones indicadas para la limpieza de las partes externas hay que proceder como se describe en "Limpieza Diaria" (Vea Mantenimiento Ordinario).

Puesta en marcha diaria

Procedimiento:

1. Asegúrese de que el equipo esté completamente limpio.
2. Controle que el sistema de aspiración del local funcione correctamente.
3. Si fuera el caso, enchufe el equipo en el toma correspondiente.
4. Abra los candados de las redes situadas antes del equipo (de Gas - de Agua - Eléctrica).
5. Asegúrese de que la descarga de agua (si está presente) no esté obstruida.
6. Proceda con las operaciones que se describen en "Puesta en marcha para la producción".

	Dentro de la red de alimentación de gas (si nunca se usa o se usa esporádicamente) pueden formarse burbujas de aire. Es indispensable preparar el sistema de manera que se elimine este inconveniente.
	Para eliminar el aire de las tuberías es suficiente abrir los candados de la red, girar la llave del aparato hasta la posición piezoeléctrica manteniéndola presionada, acercar una llama (fósforo u otro) al piloto y esperar que se encienda.
	Terminado el procedimiento de encendido de la llama piloto, gire la llave hasta la posición "máximo" durante algunos segundos para estabilizar la llama. Al final del procedimiento vuelva a poner la llave en la posición "Cero" y si fuera el caso, cierre el mando de red.

Puesta fuera de servicio diaria y prolongada en el tiempo





Procedimiento:

1. Cierre los candados de las redes situadas antes del equipo (de Gas - de Agua - Eléctrica).
2. Compruebe que los grifos de descarga (si están presentes) estén en posición de "Cerrado".
3. Asegúrese de que el equipo esté completamente limpio (Vea Mantenimiento Ordinario).

	En caso de períodos prolongados de inactividad, proteja las partes más expuestas a oxidación tal como se describe en el correspondiente capítulo (Vea Mantenimiento Ordinario).
-------------------------------------------------------------------------------------	---------------------------------------------------------------------------------------------------------------------------------------------------------------------------------

3. INSTRUCCIONES DE USO

Puesta en marcha para la producción

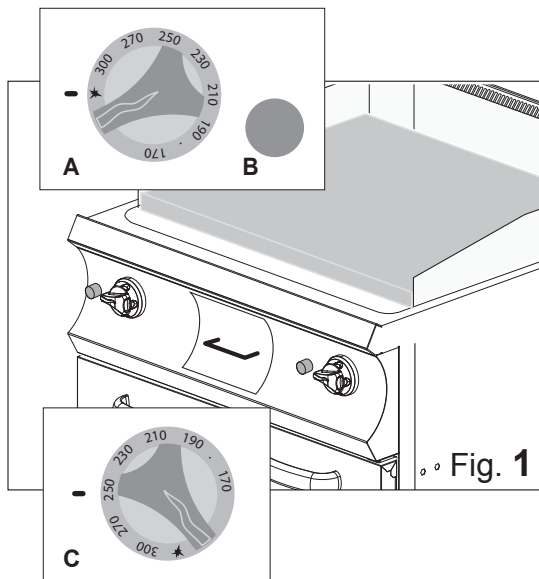

	Antes de continuar, consulte el apartado "Puesta en funcionamiento diaria".
	Al cargar y descargar el producto del equipo, existe un riesgo residual de quemaduras. Éstas pueden ocurrir debido al contacto accidental con: la encimera de cocción - el compartimiento de cocción - los recipientes o el material tratado.
	Tome medidas de protección individual adecuadas. Utilice un equipo de protección adecuado para las operaciones que se deben realizar.
	Al encender el equipo por primera vez, espere a que el aire que se pueda formar dentro del circuito de gas salga completamente de la tubería.
	En fase de calentamiento, lubrique la placa con aceite vegetal para facilitar las tareas de cocción.



Encendido/Apagado

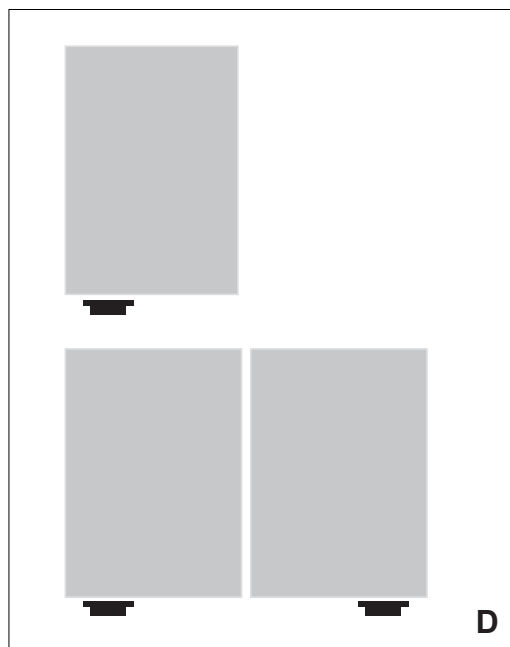

1. Gire mientras presiona la llave en posición piezoeléctrica (Fig. 1A). Al mismo tiempo presione el botón piezoeléctrico varias veces (Fig. 1B) hasta que se encienda la llama piloto.
2. Suelte la llave después de 20" aproximadamente y asegúrese de que la llama piloto permanezca encendida. La llama piloto se puede ver por el orificio situado en la parte delantera.
3. Una vez que finalice el procedimiento de encendido de la llama piloto, gire la llave termostato hasta la temperatura deseada (Fig. 1C).



	La temperatura de trabajo se regula utilizando las indicaciones puestas en la llave.
	En el mando doble (2 llaves termostato) cada llave actúa sobre el funcionamiento de cada una de las placas (vea esquema D).

4. Gire la/s llave/s hasta la posición "Cero" para interrumpir la generación de calor.

Carga-Descarga del producto

	No utilice cacerolas u otros recipientes para trabajar (cocinar) los alimentos sobre la placa.
	Espere a alcanzar la temperatura deseada antes de poner los alimentos sobre la placa.

Cuando se alcance la temperatura configurada, ponga el producto para cocinar directamente sobre la placa de cocción (Fig. 2).

Cuando termina el proceso de cocción, quite el producto del equipo utilizando las herramientas adecuadas y colóquelo en un lugar preparado para el estacionamiento.

Al terminar las operaciones de descarga del producto proceda con una nueva carga o con las operaciones de "Puesta fuera de servicio".

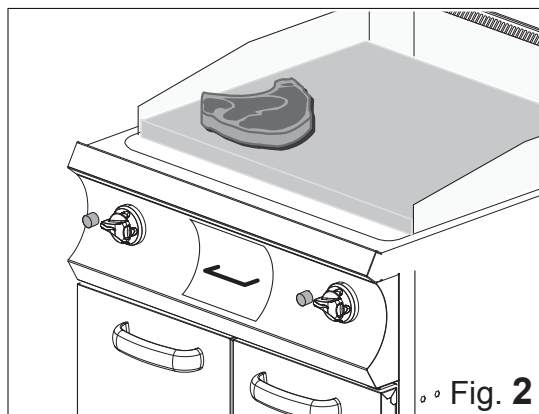



3. INSTRUCCIONES DE USO

Puesta fuera de servicio



Cuando termine el ciclo de trabajo, gire las llaves del equipo hasta la posición "Cero".

Los indicadores luminosos (si están presentes) deben permanecer apagados.

	El equipo se debe limpiar regularmente y se deben eliminar todas las incrustaciones o depósitos de alimentos. Vea el capítulo: "Mantenimiento".
	Si los indicadores luminosos están presentes, deben permanecer apagados al final de cada ciclo de trabajo.

Asegúrese de que el equipo esté completamente limpio.

Cierre los candados de las redes situadas antes del equipo (de Gas - de Agua - Eléctrica).



	Los rastros de humedad que se depositan en la/s placa/s pueden dañar el funcionamiento del equipo y provocar un desgaste precoz de las mismas.
	Para eliminar todas las trazas de humedad sobre las placas y así evitar un posible desgaste precoz, después de las operaciones de limpieza será necesario encender el equipo durante aproximadamente 10'.

Espere a que baje la temperatura de la placa para que el operador no sufra quemaduras.

Compruebe que la tubería de descarga no esté obstruida (Fig. 3)

Mediante pulverización, aplique el líquido detergente en toda la superficie de la placa de cocción y limpie con cuidado y manualmente toda la superficie con una esponja no abrasiva.





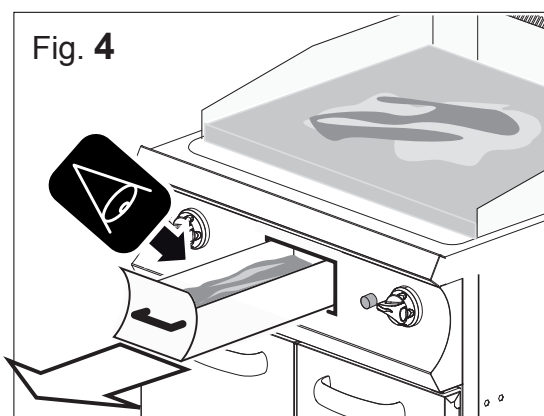
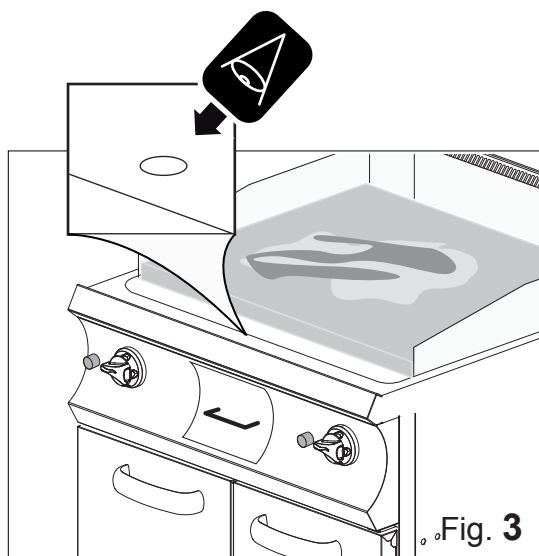











La capacidad del contenedor de recolección del material de descarga es limitada. Para evitar desbordes, controle frecuentemente el llenado del mismo (Fig. 4).



	Llene hasta 3/4 del recipiente para poder transportarlo con seguridad. Una vez que se llene el recipiente a aproximadamente 3/4 de su capacidad, extráigalo de su lugar, vacíelo y vuelva a ponerlo en su lugar.
	Para vaciar el recipiente, siga los procedimientos de eliminación vigentes en el país de uso y vuelva a colocar el recipiente vacío en su lugar.



4. MANTENIMIENTO ORDINARIO



Obligaciones - Prohibiciones - Consejos - Recomendaciones







	Si el equipo está conectado a una chimenea, el tubo de descarga se debe limpiar según lo establecen las disposiciones específicas del país (para obtener información al respecto, contacte con el propio instalador).
	Para asegurarse de que el equipo se encuentre en perfectas condiciones técnicas, solicite que un técnico autorizado del servicio de asistencia haga el mantenimiento al menos una vez al año.
	Queda prohibido que personas no autorizadas realicen cualquier tipo de intervención. Se prohíbe que el operador heterogéneo realice cualquier tipo de operación de índole técnica cualificada y autorizada.
	Cada vez que deba acceder a la zona de cocción recuerde que existe el peligro de quemaduras. Por lo tanto es obligatorio adoptar medidas de protección individual adecuadas.
	Elimine la alimentación eléctrica en el tramo anterior al equipo para trabajar en condiciones seguras al realizar las operaciones o intervenciones de limpieza y de mantenimiento.
	Utilice un equipo de protección adecuado para las operaciones que se deben realizar. La Comunidad Europea publicó las directivas sobre los dispositivos individuales de protección, a las que los operadores deben atenerse.
	El equipo se utiliza en la elaboración de productos para uso alimenticio; manténgalo constantemente limpio, al igual que todo el entorno de trabajo. Si no se mantiene la máquina en óptimas condiciones de higiene, es posible que se deteriore antes de tiempo y que se generen situaciones de peligro.
	Los restos de suciedad acumulados cerca de las fuentes de calor pueden incendiarse durante el funcionamiento normal de la máquina. Esto puede crear situaciones de peligro. El equipo se debe limpiar regularmente y se deben quitar todas las incrustaciones o depósitos de alimentos.
	El efecto químico de la sal, del vinagre u otras sustancias ácidas durante el proceso de cocción puede causar a largo plazo corrosión dentro del compartimento de cocción. Al final de cada ciclo de cocción que utilice dichas sustancias, el equipo se debe lavar a fondo con detergente, enjuagar con abundante agua y secar con cuidado.
	Preste atención para no dañar las superficies de acero inoxidable, evite especialmente el uso de productos corrosivos y no utilice material abrasivo ni herramientas cortantes.
	El detergente líquido para limpiar el compartimento de cocción debe tener las siguientes características químicas: pH superior a 12, exento de cloruros/amoniaco, viscosidad y densidad similares a las del agua. Para limpiar la parte externa e interna del equipo, utilice productos que no sean agresivos (use los detergentes comerciales que se indican para limpiar acero, vidrio y esmaltes).
	Lea con atención las indicaciones que figuran en la etiqueta de los productos utilizados, utilice un equipo de protección adecuado para las operaciones que se deben realizar (consulte acerca de los medios de protección que figuran en la etiqueta del embalaje).
	No limpie el equipo con chorros de agua a presión o directos. Enjuague las superficies con agua potable y séquelas con un paño absorbente u otro material no abrasivo.
	En caso de períodos de inactividad prolongada, además de desconectar todas las líneas de alimentación, será necesario limpiar con cuidado todas las partes internas y externas del equipo.
	Antes de llevar a cabo cualquier operación de limpieza de las que se describen a continuación, es obligatorio que el operador haya leído todo el documento.
	Elimine los residuos según lo establecen las normas vigentes.



	<p>Limpieza diaria</p> <p>Mediante pulverización, aplique el líquido detergente en toda la superficie de la encimera de cocción y limpie con cuidado y manualmente toda la superficie con una esponja no abrasiva.</p> <p>Una vez que finalice esta operación, enjuague la encimera de cocción con abundante agua potable. Haga fluir el agua residual dentro del orificio correspondiente y vacíe la cuba (vea el apartado “Puesta fuera de servicio”).</p> <p>Una vez terminadas las operaciones descritas, seque con cuidado la encimera de cocción usando un paño no abrasivo. Ponga la temperatura al mínimo por aproximadamente 10' para secar las placas de forma segura.</p> <p>De ser necesario, repita las operaciones descritas anteriormente para llevar a cabo un nuevo ciclo de limpieza.</p> <p>PLACAS CROMADAS: Para quitar las incrustaciones, utilice un raspador de plástico resistente. Limpie la placa con un paño húmedo. Encienda el equipo para secarla (vea el apartado "Puesta en funcionamiento diaria"). Al terminar, lubríquela con una fina capa de aceite de vaselina.</p>
	<p>Limpieza para la puesta fuera de servicio prolongada</p> <p>Si el equipo no se utiliza durante un período de tiempo prolongado, será necesario llevar a cabo los procedimientos descritos y aplicar el procedimiento que se detalla en el apartado "Limpieza diaria".</p> <p>Al finalizar las operaciones, proteja las partes más expuestas a fenómenos de oxidación como se indica a continuación.</p> <p>Para ello:</p> <ul style="list-style-type: none"> • Para limpiar las partes, utilice agua tibia ligeramente jabonosa; • Enjuáguelas con cuidado y no utilice chorros de agua a presión o directos; • Seque cuidadosamente todas las superficies utilizando material no abrasivo; • Pase un paño no abrasivo apenas humedecido con aceite de vaselina sobre todas las superficies de acero inoxidable para crear una película de protección. <p>Si se trata de equipos con puertas o juntas de goma, deje la puerta apenas abierta para que se pueda ventilar y extienda el talco de protección en todas las superficies de las juntas de goma.</p> <p>Ventile periódicamente los equipos y los locales.</p>

4. MANTENIMIENTO ORDINARIO

Tabla sinóptica: competencias - intervención - frecuencia

	El operador "Heterogéneo" Es la persona autorizada y encargada de hacer funcionar el equipo, cuenta con dispositivos activos de protección y lleva a cabo tareas simples.
	El operador "Homogéneo" Es el encargado de desplazar, transportar, instalar, mantener, reparar y desguazar el equipo.

	OPERACIONES QUE SE DEBEN REALIZAR	FRECUENCIA DE LAS OPERACIONES
	Limpieza en la primera puesta en marcha	Cuando llega, después de la instalación
	Limpieza del equipo	Todos los días
	Limpieza de las partes en contacto con alimentos	Todos los días
	Limpieza de la chimenea	Anual
	Control del termostato	Anual
	Control del micro interruptor	Anual
	Limpieza de las placas (de cromo o de arrabio)	Todos los días

	Si se comprueba un desperfecto en el equipo, el operador general realiza una primera inspección y, si está autorizado, elimina la causa de la avería y reinicia el equipo para que funcione correctamente.
	Si no se puede resolver la causa del problema, apague el equipo, desconéctelo de la red eléctrica y cierre toda la grifería de alimentación; luego, contáctese con el servicio de atención al cliente.
	El encargado de mantenimiento técnico interviene si el operador general no logra identificar la causa del problema o cuando para reiniciar el equipo deba ejecutar operaciones para las que no se encuentra autorizado.

4. MANTENIMIENTO ORDINARIO

Resolución de problemas



Si el equipo no funciona correctamente, intente resolver los problemas sencillos con la ayuda de esta tabla.

ANOMALÍA	POSIBLE CAUSA	INTERVENCIÓN
No se puede encender el equipo.	<ul style="list-style-type: none">• El interruptor principal no está introducido.• Se activó el interruptor diferencial o el magnetotérmico.	<ul style="list-style-type: none">• Introduzca el interruptor principal.• Restaure el diferencial o el magnetotérmico.
No llega agua a la cuba cuece-pasta.	<ul style="list-style-type: none">• El grifo de la red del agua está cerrado.	<ul style="list-style-type: none">• Abra el grifo de la red del agua.
No se descarga el agua del compartimiento de cocción.	<ul style="list-style-type: none">• La descarga está obstruida.	<ul style="list-style-type: none">• Limpie el filtro de la descarga.• elimine los eventuales residuos.
Las paredes internas de la cuba están cubiertas de depósitos calcáreos.	<ul style="list-style-type: none">• El agua es demasiado dura, el ablandador se ha terminado.	<ul style="list-style-type: none">• Conecte el equipo a un ablandador.• Regenere el ablandador.• Descalcifique el compartimiento de cocción.
Hay manchas en el compartimiento de cocción.	<ul style="list-style-type: none">• Calidad del agua.• Detergente de mala calidad.• Enjuague insuficiente.	<ul style="list-style-type: none">• Filtre el agua (vea ablandador).• Utilice el detergente recomendado.• Vuelva a enjuagar.
El equipo a gas no se enciende.	<ul style="list-style-type: none">• Grifo del gas cerrado.• Hay aire en las tuberías.	<ul style="list-style-type: none">• Abra el grifo del gas.• Repita las operaciones de encendido.
Los indicadores luminosos permanecen apagados.	<ul style="list-style-type: none">• El interruptor principal no está introducido.• Se activó el interruptor diferencial o el magnetotérmico.	<ul style="list-style-type: none">• Introduzca el interruptor principal.• Restaure el diferencial o el magnetotérmico.



Si no se puede resolver la causa del problema, apague el equipo y cierre toda la grifería de alimentación; luego, contacte con el servicio de asistencia técnica.



5. DESGUACE

Puesta fuera de servicio y desguace del equipo



ES OBLIGACIÓN ELIMINAR LOS MATERIALES SEGÚN LO INDICA EL PROCEDIMIENTO LEGISLATIVO EN VIGOR DEL PAÍS DONDE SE DESGUAZARÁ EL EQUIPO.

DE ACUERDO CON las Directivas 2002/95/CE, 2002/96/CE y 2003/108/CE, correspondientes a la reducción del uso de sustancias peligrosas en los aparatos eléctricos y electrónicos, así como la eliminación de residuos, el símbolo del contenedor de basura tachado que aparece estampado en el equipo o en el embalaje indica que al final de su vida útil, el producto se debe recoger separadamente de los otros residuos.

El fabricante organiza y controla la recolección diferenciada del presente equipo al final de su vida útil. El usuario que desee eliminar el equipo, deberá contactar al fabricante y seguir el sistema adoptado por éste para permitir la recolección separada del equipo al final de su vida útil. Una adecuada recolección diferenciada del equipo para su consiguiente envío al reciclaje, al tratamiento y a la eliminación compatible con el medio ambiente contribuye a evitar posibles efectos negativos sobre el medio ambiente y sobre la salud, a la vez que favorece la reutilización y/o el reciclaje de los materiales que forman parte de la máquina. La eliminación abusiva del producto por parte del propietario conlleva a la aplicación de sanciones administrativas previstas por la normativa vigente.



La puesta fuera de servicio y el desguace del aparato deben ser efectuados por personas especializadas.

Eliminación de los residuos



Durante la fase de uso y mantenimiento evite dispersar en el ambiente productos contaminantes (aceites, grasas, etc.) y disponga la recolección diferenciada de acuerdo con la composición de los diversos materiales, respetando las leyes vigentes aplicables.

La eliminación ilícita de residuos se castiga con sanciones reguladas por las leyes vigentes en el lugar donde se constata la infracción.



FRYTOP
BETRIEBSANLEITUNG

DE



06/2013 - Ed 3 - Cod. n° 177307

GAS
GAZ
GÁS
GAZOWY
ГАЗОВОЕ ИЗДЕЛИЕ



0. DOKUMENT-KENNDATEN

0.1 REFERENZNORMEN

1. BENUTZERHINWEISE

Vorwort - Zweck des Dokuments - Hinweise zum Lesen des Dokuments
Aufbewahrung des Dokuments - Zielgruppe - Schulungsprogramm
Vorbereitungen durch den Kunden - Lieferumfang - Bestimmungsgemäßer Gebrauch
Betriebsbedingungen
Abnahmeprüfung und Garantie

2. ALLGEMEINE SICHERHEITSHINWEISE

Vorwort - Gebote - Verbote - Empfehlungen
Hinweise zu Restrisiken
Vorgehen bei Gasgeruch im Raum

3. BEDIENUNGSANLEITUNG

Anordnung der wichtigsten Bedienelemente
Bedienung und Funktionen von Drehknöpfen, Tasten und Kontrolllampen
 Arten der Abschaltung
 Abschaltung bei Betriebsstörung
 Not-Abschaltung
 Abschaltung während des Betriebs
Erstinbetriebnahme
 Reinigung bei Erstinbetriebnahme
Tägliche Inbetriebnahme
Tägliche Außerbetriebsetzung und längere Stillsetzung
Starten des Betriebs
 Einschalten
 Handhabung des Kochguts
 Außerbetriebsetzung

4. ORDENTLICHE WARTUNG

Gebote - Verbote - Empfehlungen
 Tägliche Reinigung
 Reinigung für längere Stillsetzung
Übersichtstabelle: Zuständigkeiten - Tätigkeit - Häufigkeit
Troubleshooting

5. ENTSORGUNG

Außerbetriebsetzung und Entsorgung des Geräts
 Abfallentsorgung

ANMERKUNGEN

Vorwort

Dieses Dokument wurde vom Hersteller in seiner eigenen Sprache (italienisch) verfasst. Der Hersteller behält sich das Recht vor, Änderungen vorzunehmen, ohne diese ankündigen zu müssen. Die in diesem Dokument enthaltenen Informationen sind ausschließlich für das zum Gebrauch des entsprechenden Geräts autorisierte Personal bestimmt. Die Bediener müssen zu allen den Betrieb und die Sicherheit betreffenden Aspekten geschult sein. Besondere Sicherheitsvorschriften (Gebot/Verbot/Gefahr) sind in den jeweiligen Themenkapiteln erläutert. Das vorliegende Dokument darf nicht ohne schriftliche Genehmigung des Herstellers zur Ansicht an Dritte weitergegeben werden. Der Text darf nicht ohne schriftliche Genehmigung des Herstellers in anderen Druckschriften verwendet werden.

Zweck des Dokuments

Alle Handlungen des Personals im Umgang mit dem Gerät über dessen gesamte Lebensdauer wurden bei der Konstruktion des Geräts und bei der Erstellung dieses Dokuments sorgfältig analysiert. Wir hoffen daher, dass diese Dokumentation dazu beitragen kann, die Funktionsfähigkeit des Geräts zu erhalten. Werden die angegebenen Hinweise gewissenhaft befolgt, ist das Risiko von Arbeitsunfällen und/oder wirtschaftlichen Schäden minimal.

Hinweise zum Lesen des Dokuments

Das Dokument ist in Kapitel unterteilt, die alle zur gefahrlosen Benutzung des Geräts erforderlichen Informationen nach Themen geordnet abhandeln. Jedes Kapitel ist in Abschnitte gegliedert, die wiederum betitelte Unterabschnitte mit Beschreibungen enthalten können.

Aufbewahrung des Dokuments

Das vorliegende Dokument ist fester Bestandteil der Ursprungslieferung und muss daher über die gesamte Lebensdauer des Geräts sorgfältig aufbewahrt und benutzt werden.

Zielgruppe

Das vorliegende Dokument ist für den ausschließlichen Gebrauch durch den normalen Benutzer (Bediener mit eingeschränkten Zuständigkeiten und Aufgaben) bestimmt. Person, die autorisiert und beauftragt ist, das Gerät mit aktivierten Schutzeinrichtungen zu bedienen, und einfache Aufgaben der ordentlichen Wartung (Reinigung des Geräts) ausführen kann.

Schulungsprogramm

Auf besondere Anfrage des Benutzers kann entsprechend den in der Auftragsbestätigung angegebenen Bedingungen ein Schulungskurs für das Personal zur Bedienung des Geräts abgehalten werden.

Je nach Anfrage können beim Hersteller oder beim Benutzer Schulungen durchgeführt werden für:

- Autorisierter Techniker für die Wartung der Elektrik/Elektronik (Fachtechniker).
- Autorisierter Techniker für die Wartung der Mechanik (Fachtechniker).
- Normales Personal für die einfache Bedienung (Bediener - Endanwender).

Vorbereitungen durch den Kunden

Unter Vorbehalt anderslautender vertraglicher Vereinbarungen hat der Kunde normalerweise bereitzustellen:

- Geeignete Räumlichkeiten (einschließlich Maurerarbeiten, Fundamente oder gegebenenfalls erforderlicher Zu- und Abluftkanäle);
- Ebene und vollkommen waagerechte, rutschhemmende Fußböden;
- Einrichtung des Installationsortes und eigentliche Installation des Geräts unter Beachtung der im Lageplan (Gründungsplan) angegebenen Maße;
- Geeignete Ver- und Entsorgungsanlagen für die Anlage (Stromnetz, Wassernetz, Gasnetz, Abflussleitungen);
- Elektrische Anlage gemäß den am Installationsort geltenden gesetzlichen Bestimmungen;
- Geeignete Beleuchtung gemäß den am Installationsort geltenden gesetzlichen Bestimmungen;
- Gegebenenfalls Sicherheitsvorrichtungen der Energieversorgungsleitungen (Fehlerstromschutzschalter, Erdungsanlagen, Sicherheitsventile usw.) gemäß den im Installationsland geltenden Vorschriften;
- Erdungsanlage gemäß den geltenden Bestimmungen;
- Wenn erforderlich Wasserenthärtungsanlage (siehe technische Spezifikationen).

Lieferumfang

- Gerät
 - Abdeckung(en)
 - Metallkorb/-körbe
 - Korbbaltherost
 - Rohre/Schläuche bzw. Kabel zum Anschluss an die Energieversorgung (nur wenn im Bestellauftrag angegeben).
- Je nach Bestellauftrag kann der Lieferumfang abweichen.

Bestimmungsgemäßer Gebrauch

Der Gebrauch des in dieser Dokumentation behandelten Geräts gilt als "sachgemäß", wenn dieses zur Zubereitung durch Kochen oder zur Regenerierung von Lebensmitteln eingesetzt wird, jeder andere Gebrauch gilt als "unsachgemäß" und damit als gefährlich. Das Gerät darf nur unter den im Vertrag festgelegten Bedingungen und innerhalb der vorgeschriebenen und in den jeweiligen Abschnitten genannten Belastungsgrenzwerte betrieben werden.

Der Gebrauch des Bräters als Fritteuse ist strengstens verboten.

Betriebsbedingungen

Das Gerät ist ausschließlich für den Betrieb in geschlossenen Räumen innerhalb der vorgeschriebenen technischen und Belastungsgrenzwerte bestimmt. Um einen optimalen und sicheren Betrieb zu gewährleisten, müssen die folgenden Anweisungen beachtet werden.

Die Installation des Geräts muss an einem geeigneten Ort erfolgen, d. h. so dass die normalen Bedientätigkeiten und ordentlichen sowie außerordentlichen Wartungsarbeiten möglich sind. Daher ist ausreichend Raum für eventuelle Wartungsarbeiten freizuhalten, so dass diese sicher ausgeführt werden können.

Der Raum muss außerdem die für die Installation erforderlichen Merkmale aufweisen, wie:

- Raumtemperatur > + 5°C;
- maximale relative Luftfeuchtigkeit: 80%;
- minimale Kühlwassertemperatur > + 10 °C;
- der Fußboden muss rutschhemmend sein und das Gerät muss exakt waagrecht aufgestellt sein;
- Die Räumlichkeiten müssen eine Belüftungs- und Beleuchtungsanlage aufweisen, die den im Land des Benutzers geltenden Vorschriften entspricht;
- Die Räumlichkeiten müssen für die Ableitung des Grauwassers eingerichtet und mit Schaltern und Absperrhähnen ausgerüstet sein, die bei Bedarf jede Form der Energiezufuhr zum Gerät unterbrechen;
- Die unmittelbar an das Gerät angrenzenden Wände müssen feuerbeständig bzw. von den potenziellen Wärmequellen isoliert sein.

Abnahmeprüfung und Garantie

Abnahmeprüfung: Das Gerät wurde durch den Hersteller bei der Montage im Herstellungswerk einer Abnahmeprüfung unterzogen. Sämtliche Bescheinigungen zur vorgenommenen Abnahmeprüfung werden dem Kunden ausgehändigt.

Garantie: Für das Gerät gilt eine Garantie von 12 Monaten gemäß den im Kaufvertrag genannten Bedingungen. Sollten während der Garantiezeit Betriebsstörungen auftreten oder sich Teile des Geräts als fehlerhaft erweisen, die unter die in der Garantie angegebenen Umstände fallen, werden die fehlerhaften Teile nach entsprechender Prüfung repariert oder ersetzt.

In der Garantiezeit werden die fehlerhaften Teile kostenlos repariert bzw. ersetzt. Versand- bzw. Transportkosten, sowie Hin- und Rückreisekosten bei Einsätzen von Technikern des Herstellers beim Kunden, sind stets vom Kunden zu tragen.

Die Lohnkosten für den Einsatz der Techniker des Herstellers beim Kunden zur Beseitigung von Defekten in der Garantiezeit werden vom Hersteller getragen, außer in Fällen, in denen der Defekt derart beschaffen ist, dass er problemlos vor Ort durch den Kunden beseitigt werden kann.

Von der Garantie ausgeschlossen sind alle Werkzeuge und Verbrauchsmaterialien, die gegebenenfalls vom Hersteller zusammen mit den Geräten geliefert werden.

Der Hersteller haftet nur für das Gerät in seiner ursprünglichen Form und Zusammensetzung.

Der Hersteller lehnt jede Haftung für unsachgemäßen Gebrauch des Geräts, für Schäden infolge nicht in dieser Anleitung genannter bzw. nicht im Voraus durch den Hersteller genehmigte Tätigkeiten ab.





In folgenden Fällen erlischt die Garantie:

- Schäden durch Transport bzw. Handling; sollte es dazu kommen, muss der Kunde den Händler und den Transporteur per Fax oder Einschreiben/Rückschein informieren und auf den Ausfertigungen des Lieferscheins die Vorkommnisse vermerken. Der Installateur wird anhand des vorliegenden Schadens beurteilen, ob die Installation des Geräts möglich und zulässig ist.















Die Garantie erlischt außerdem bei:

- Schäden durch eine falsche Installation.
- Schäden durch Verschleiß von Teilen wegen unsachgemäßen Gebrauchs.
- Schäden durch Verwendung nicht empfohlener oder nicht originaler Ersatzteile.
- Schäden durch falsche bzw. unterlassene Wartung.
- Schäden durch Nichtbeachtung der in diesem Dokument beschriebenen Verfahrensweisen.

Vorwort

	Die Betriebsanleitung wurde für den normalen Benutzer (Bediener mit eingeschränkten Zuständigkeiten und Aufgaben) erstellt. Person, die autorisiert und beauftragt ist, das Gerät mit aktivierten Schutzeinrichtungen zu bedienen, und einfache Aufgaben der ordentlichen Wartung (Reinigung des Geräts) ausführen kann.
	Die Personen, die das Gerät benutzen, müssen zu allen Aspekten hinsichtlich Betrieb und Sicherheit umfassend geschult sein. Sie müssen sich angemessen verhalten, die geeigneten Mittel verwenden und die jeweiligen Sicherheitsvorschriften beachten.
	Das vorliegende Dokument enthält keine Informationen zu Transport, Installation und außerordentlicher Wartung, die durch für die jeweils auszuführende Arbeit qualifizierte technische Fachkräfte durchzuführen sind.
	Der normale Benutzer, an den sich diese Dokumentation wendet, darf das Gerät erst bedienen, wenn der zuständige Techniker die Installation abgeschlossen hat (Transport, Befestigung, Herstellung der elektrischen, Wasser-, Gas- und Abflussanschlüsse).
	Im vorliegenden Dokument können nicht alle Änderungen und Varianten dieses Geräts berücksichtigt werden. Der Hersteller behält sich das Recht vor, Änderungen vorzunehmen, ohne diese ankündigen zu müssen.





Gebote - Verbote - Empfehlungen

	Beim Empfang ist die Verpackung des Geräts zu öffnen und zu prüfen, ob das Gerät oder das Zubehör Transportschäden aufweisen. Liegen Schäden vor, sind diese dem Transporteur kurzfristig anzuzeigen und die Installation des Geräts ist zu unterlassen. Wenden Sie sich an autorisiertes Fachpersonal, um das festgestellte Problem zu melden. Der Hersteller haftet nicht für Transportschäden.
	Verbot von Arbeiten durch unbefugte Personen. Verbot, jegliche Arbeiten auszuführen, ohne vorher die Dokumentation vollständig durchgelesen zu haben.
	Vor der Bedienung die Anleitung lesen.
	Wenn unter sicheren Bedingungen gearbeitet werden muss, ist stets die Strom-, Gas- und Wasserzufuhr zum Gerät zu unterbrechen.
	Bei der Ausführung der Arbeiten ist jeweils geeignete Schutzausrüstung zu tragen. Zur persönlichen Schutzausrüstung hat die Europäische Gemeinschaft Richtlinien verabschiedet, die vom Personal zwingend zu beachten sind.
	Niemals brennbare Gegenstände oder Materialien in der Nähe des Geräts liegen lassen.
	Bei der Entsorgung von Sonderabfällen sind die geltenden Vorschriften zu beachten.
	Beim Umgang mit dem Kochgut auf dem Gerät besteht die Gefahr von Verbrennungen durch versehentliche Berührung von Geräteoberflächen, Kochgeschirr, Kochgut.
	Das Kochgeschirr ist so zu verwenden, dass es während der Zubereitung im Blickfeld des Bedieners bleibt. Gefäße, die Flüssigkeiten enthalten, können beim Kochen überlaufen und so zu einer gefährlichen Situation führen.
	Mangelnde Hygiene des Geräts führt zu vorzeitigem Verschleiß, was den Betrieb beeinflusst und zu Gefahrensituationen führen kann.
	Das Entfernen oder Manipulieren der am Gerät angebrachten Typenschilder und Piktogramme ist strengstens verboten.
	Das vorliegende Dokument ist sorgfältig aufzubewahren, so dass sie bei Bedarf stets zur Einsichtnahme für alle Benutzer des Geräts zur Verfügung steht.
	Die Bedienelemente des Gerät dürfen nur mit der Hand bedient werden. Schäden durch den Einsatz spitzer, scharfkantiger oder ähnlicher Gegenstände führen zum Verlust jeglichen Garantieanspruchs.
	Um die Stromschlag- und Brandgefahr zu minimieren, den Stecker des Geräts niemals mit nassen Händen anfassen.
	Beim Zugriff auf den Kochbereich darf niemals vergessen werden, dass Verbrennungsgefahr besteht. Daher müssen stets geeignete persönliche Schutzmaßnahmen ergriffen werden.

2. ALLGEMEINE SICHERHEITSHINWEISE

Hinweise zu Restrisiken

Trotz Umsetzung der anerkannten Regeln der Technik und gesetzlichen Bestimmungen zur Herstellung und Vermarktung des Produkts bleiben "Restrisiken" bestehen, die aufgrund der Beschaffenheit des Geräts nicht ausgeschlossen werden können. Diese Risiken umfassen:

	Restrisiko durch Stromschlag: Diese Gefahr besteht, wenn an Spannung führenden elektrischen bzw. elektronischen Bauteilen gearbeitet werden muss.
	Restrisiko durch Verbrennung: Diese Gefahr besteht bei versehentlicher Berührung heißer Materialien.
	Restrisiko Verbrennung durch Austritt von Stoffen Diese Gefahr besteht bei versehentlicher Berührung ausgetretener heißer Stoffe. Wenn Gefäße überfüllt werden, können Flüssigkeiten bzw. Feststoffe, die beim Erhitzen ihren Aggregatzustand wechseln (von fest zu flüssig), bei falschem Umgang Verbrennungen verursachen. Während der Zubereitung müssen die verwendeten Gefäße gut einsehbar angeordnet werden.
	Restrisiko durch Explosion Diese Gefahr besteht bei: <ul style="list-style-type: none">• Gasgeruch im Raum;• Verwendung des Geräts in Atmosphären, die explosionsgefährliche Stoffe enthalten;• Verwendung von Lebensmitteln in geschlossenen Gefäßen (wie Gläser und Dosen), wenn diese für den Zweck nicht geeignet sind;• Gebrauch mit brennbaren Flüssigkeiten (wie z. B. Alkohol).

Vorgehen bei Gasgeruch im Raum

 **Bei Gasgeruch im Raum müssen die im Folgenden beschriebenen Maßnahmen unbedingt sofort umgesetzt werden.**

- Gaszufuhr sofort unterbrechen (Gashahn zudrehen, siehe Detail A).
- Raum sofort gut lüften.
- Keine elektrische Vorrichtung im Raum betätigen (Detail B/C/D).
- Keine Vorrichtung betätigen, die Funken oder Flammen erzeugen kann (Detail B/C/D).
- Zur Verständigung der zuständigen Einrichtungen (Energieversorgungsunternehmen bzw. Feuerwehr) ein Kommunikationsmittel außerhalb des Raumes benutzen, in dem der Gasgeruch aufgetreten ist.

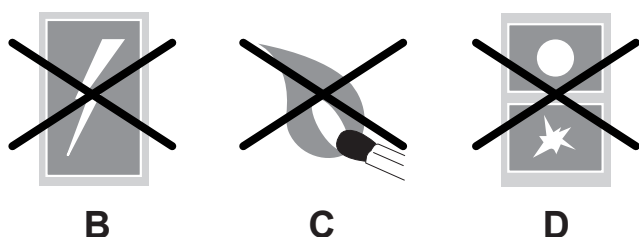
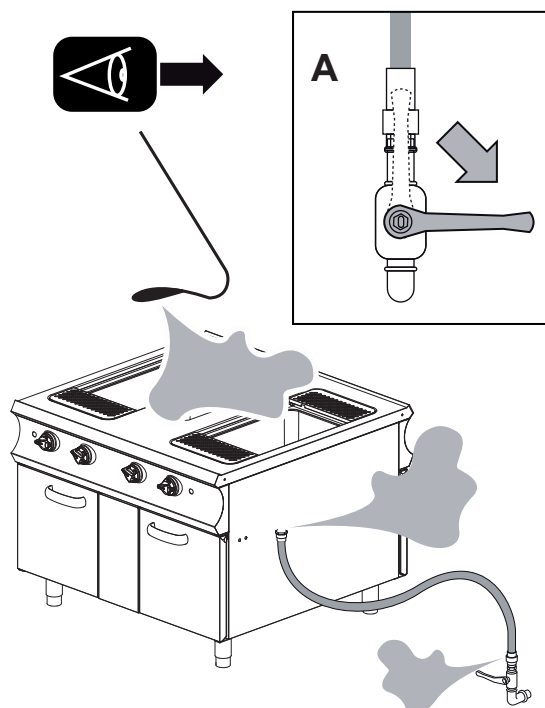

3. BEDIENUNGSANLEITUNG

Anordnung der wichtigsten Bauteile

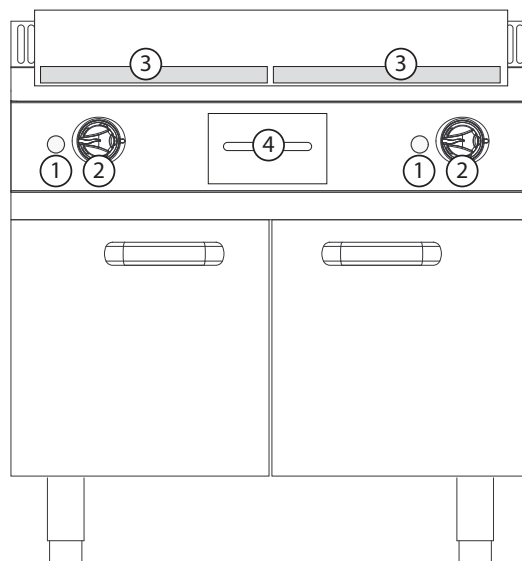

Die Anordnung der Abbildungen dient nur der Veranschaulichung und kann sich ändern.

1. Piezoelektrische Zündtaste (siehe Bedienung und Funktionen von Drehknöpfen, Tasten und Kontrolllampen).
2. Thermostat-Drehknopf (siehe Bedienung und Funktionen von Drehknöpfen, Tasten und Kontrolllampen).
3. Grillplatte.
4. Sammelbehälter für Bratfett/-öl.



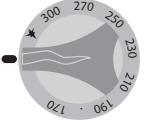

Bedienung und Funktionen von Drehknöpfen, Tasten und Kontrolllampen

Die Anordnung der Tasten in den Abbildungen dient nur der Veranschaulichung und kann sich ändern.

	Thermostat-Drehknopf (GAS). Hat drei verschiedene Funktionen: <ol style="list-style-type: none">1. Zünden der Pilotflamme und des Brenners.2. Regelung der Temperatur.3. Abschalten des Geräts
	Piezoelektrische Zündtaste (GAS). Hat nur eine Funktion: <ol style="list-style-type: none">1. Erzeugt beim Drücken den Zündfunken an der Pilotflamme.

3. BEDIENUNGSANLEITUNG

Arten der Abschaltung

	Bei Abschaltung durch Betriebsstörung und Notabschaltung ist es zwingend vorgeschrieben, bei drohender Gefahr alle Absperrvorrichtungen der Energiezufuhr zum Gerät zu schließen (Strom, Wasser, Gas).
	Die Zeichnung zeigt die verschiedenen Stellungen der Drehknöpfe während der Not-Abschaltung (A1, B1, C1, D1, E1) und bei Abschaltung während des Betriebs (A2, B2, C2, D2, E2).

Abschaltung bei Betriebsstörung

Sicherheitsthermostat

Serienausstattung bei folgenden Modellen:

- Fritteuse (bei allen Modellen)
- Bräter (bei allen Modellen)
- Kochkessel (bei allen Modellen)
- Nudelkocher (nur beim Elektro-Modell)
- Herd (bei allen Modellen mit Elektro-Backofen)
- Grillplatte bei allen elektrischen Modellen (nur bei 900)
- Lava-Stein (nicht vorhanden)
- Wasserbad (nicht vorhanden)
- Glühplatte (nicht für 900: bei allen Modellen mit Gas-Backofen)

Abschaltung: In Situationen oder unter Umständen, in denen potenziell Gefahr besteht, wird der Sicherheitsthermostat ausgelöst, der automatisch die Wärmeerzeugung abschaltet. Der Betrieb wird unterbrochen, damit die Ursache der Störung beseitigt werden kann.

Neustart: Nach Beseitigung der Störung, die zur Auslösung des Sicherheitsthermostaten geführt hat, kann der zuständige Techniker den Betrieb des Geräts über die entsprechenden Bedienelemente erneut starten.

Not-Abschaltung

In Situationen oder unter Umständen, in denen potenziell Gefahr besteht, je nach Modell den Drehknopf in "Null"-Stellung bringen (A, B, C, D, E-1). Siehe Bedienung und Funktionen von Drehknöpfen, Tasten und Kontrolllampen.

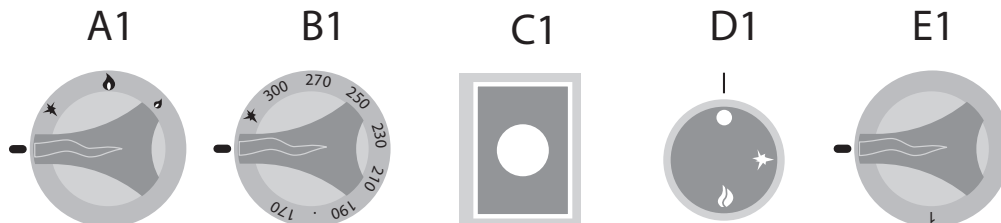

Abschaltung während des Betriebs





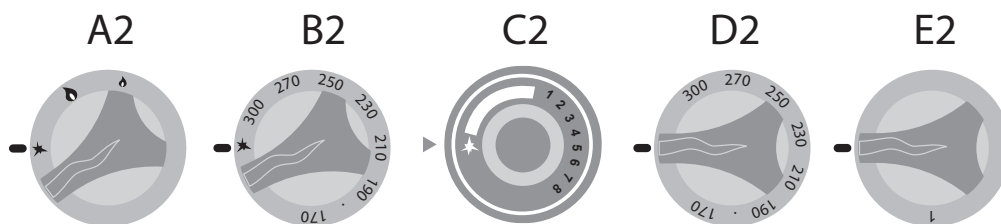

In Situationen oder unter Umständen, in denen eine zeitweilige Abschaltung der Wärmeerzeugung erforderlich ist, wie folgt vorgehen:

- **Gasgerät:** Drehknöpfe auf Piezozündung drehen (A, B, C-2), die Pilotflamme bleibt in Funktion, aber die Gaszufuhr im Brenner wird unterbrochen.
- **Elektrogerät:** Drehknöpfe D2 und E2 in "Null"-Stellung bringen, um die Wärmeerzeugung abzuschalten. (Siehe Bedienung und Funktionen von Drehknöpfen, Tasten und Kontrolllampen).



3. BEDIENUNGSANLEITUNG



Erstinbetriebnahme

	Das Gerät muss bei der Erstinbetriebnahme und nach längerer Nichtbenutzung sorgfältig gereinigt werden, um alle Rückstände von Fremdstoffen zu beseitigen (siehe Ordentliche Wartung).
    	Reinigung bei Erstinbetriebnahme Gerät nicht mit Hochdruckreinigern reinigen oder direkt mit Wasser abspritzen. Schutzfolie von der äußeren Oberfläche ohne Zuhilfenahme von Werkzeugen abziehen und alle äußeren Teile des Geräts sorgfältig reinigen. Nach der beschriebenen Reinigung der äußeren Teile ist wie in "Tägliche Reinigung" beschrieben zu verfahren (siehe Ordentliche Wartung).

Tägliche Inbetriebnahme

Verfahrensweise:

1. Sicherstellen, dass sich das Gerät in optimal gereinigtem und hygienischem Zustand befindet.
2. Kontrollieren, ob die Abzugsanlage des Raums einwandfrei funktioniert.
3. Gegebenenfalls Stecker des Geräts in die entsprechenden Stromversorgungssteckdose stecken.
4. Die dem Gerät vorgeschalteten Absperrvorrichtungen (Gas, Wasser, Strom) öffnen.
5. Kontrollieren, ob der Wasserabfluss (wenn vorhanden) frei von Verstopfungen ist.
6. Mit den in "Starten des Betriebs" beschriebenen Arbeiten fortfahren.

	Wenn das Gasversorgungsnetz niemals oder nur selten benutzt wurde, können sich darin Luftblasen bilden, die Anlage muss unbedingt so gestaltet werden, dass dieser Fall ausgeschlossen ist.
	Um die Luft aus der Rohrleitung abzulassen, genügt es, die Absperrvorrichtung der Netzleitung zu öffnen, den Drehknopf des Geräts gedrückt zu halten und auf Piezozündung zu drehen, eine Flamme (Streichholz o. ä.) an die Pilotflammdüse zu halten und die Zündung abzuwarten.
	Nach dem Zünden der Pilotflamme den Drehknopf einige Sekunden lang auf "maximal" drehen, so dass sich die Flamme stabilisiert. Danach den Drehknopf wieder auf "Null" zurück stellen und gegebenenfalls den Netzleitungsabsperrhahn zudrehen.

Tägliche Außerbetriebsetzung und längere Stillsetzung





Verfahrensweise:

1. Die dem Gerät vorgeschalteten Absperrvorrichtungen (Gas, Wasser, Strom) schließen.
2. Kontrollieren, ob die Abflusshähne (wenn vorhanden) in geschlossener Stellung stehen.
3. Sicherstellen, dass sich das Gerät in optimal gereinigtem und hygienischem Zustand befindet (siehe Ordentliche Wartung).

	Bei längerer Nichtbenutzung sind die am stärksten oxidationsgefährdeten Teile wie im entsprechenden Kapitel beschrieben zu schützen (siehe Ordentliche Wartung).
-------------------------------------------------------------------------------------	------------------------------------------------------------------------------------------------------------------------------------------------------------------

3. BEDIENUNGSANLEITUNG

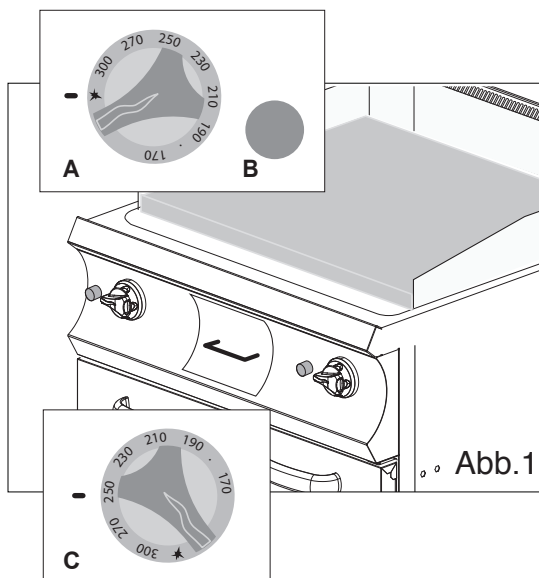

Starten des Betriebs

	Vor Gebrauch siehe "Tägliche Inbetriebnahme".
	Beim Umgang mit dem Kochgut auf dem Gerät besteht die Gefahr von Verbrennungen durch versehentliche Berührung von Kochfeld, Kochkammer, Kochgeschirr bzw. Kochgut.
	Es sind geeignete Schutzmaßnahmen zu treffen. Bei der Ausführung der Arbeiten ist jeweils geeignete Schutzausrüstung zu tragen.
	Beim ersten Einschalten bitte abwarten, dass die möglicherweise in der Gasleitung angesammelte Luft vollständig ausgetreten ist.
	In der Aufheizphase die Grillplatte mit Pflanzenöl einfetten, um die Garprozesse zu erleichtern.



Ein-/Ausschalten



1. Drehknopf gedrückt halten und auf Piezozündung drehen (Abb. 1A), gleichzeitig mehrmals die piezoelektrische Zündtaste (Abb. 1B) drücken, bis die Pilotflamme zündet.
2. Drehknopf nach etwa 20 Sekunden loslassen und auf Sicht kontrollieren, ob die Pilotflamme weiter brennt. Die Pilotflamme ist durch das Loch am Bedienfeld sichtbar.
3. Nach dem Zünden der Pilotflamme den Thermostat-Drehknopf auf die gewünschte Temperatur drehen (Abb. 1C).

	Die Betriebstemperatur wird mittels der Angaben auf dem Drehknopf geregelt.
	Bei der doppelten Bedienung (2 Thermostat-Drehknöpfe) wirkt jeder Drehknopf auf den Betrieb einer einzelnen Platte (siehe Schema D).

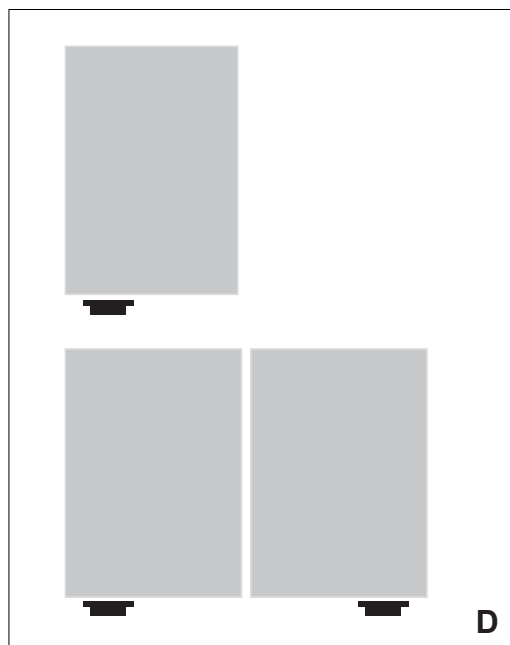
4. Drehknopf/-knöpfe in "Null"-Stellung bringen, um die Wärmeerzeugung abzuschalten.



Handhabung des Kochguts

	Keine Töpfe oder andere Gefäße für die Zubereitung (Garen) von Speisen auf der Platte verwenden.
	Speisen erst dann auf die Platte geben, wenn die gewünschte Temperatur erreicht wurde.

Beim Erreichen der eingestellten Temperatur das zu garende Produkt direkt auf die Grillplatte geben (Abb. 2).

Am Ende des Kochprozesses das Gargut mit geeigneten Utensilien vom Gerät nehmen und an einen vorher dafür vorbereiteten Ort legen.

Nach dem Entnehmen des Garguts kann das Gerät erneut beladen oder es können die unter "Außerbetriebsetzung" beschriebenen Schritte durchgeführt werden.

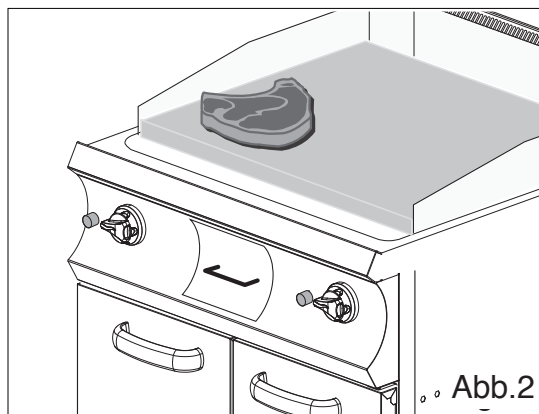

3. BEDIENUNGSANLEITUNG

Außerbetriebsetzung

Am Ende des Arbeitsprozesses die Drehknöpfe am Gerät auf "Null" stellen.

Die Kontrolllampen (wenn vorhanden) müssen ausgeschaltet bleiben.

	Das Gerät muss regelmäßig gereinigt und alle angetrockneten Speisereste müssen entfernt werden, siehe Kapitel: "Wartung".
	Wenn vorhanden, müssen die Kontrolllampen bei Ende jedes Arbeitsprozesses erlöschen.

Sicherstellen, dass sich das Gerät in optimal gereinigtem und hygienischem Zustand befindet, siehe "Wartung".

Die dem Gerät vorgeschalteten Absperrvorrichtungen (Gas, Wasser, Strom) schließen.

	Auf der/den Platte(n) zurückbleibende Feuchtigkeit kann die Funktionsfähigkeit des Geräts beeinträchtigen und zu vorzeitigem Verschleiß der Platte(n) führen.
	Um alle Rückstände von Feuchtigkeit auf den Platten zu entfernen und damit eine vorzeitige Abnutzung zu vermeiden, muss das Gerät nach der Reinigung etwa 10 Minuten lang eingeschaltet werden.

Abkühlung der Platte abwarten, um Verbrennungen zu vermeiden.

Abflussleitung auf Hindernisse bzw. Verstopfungen kontrollieren und diese ggf. entfernen (Abb. 3).

Reinigungsflüssigkeit mit einem normalen Zerstäuber auf die gesamte Oberfläche des Kochfeldes aufbringen und mit einem nicht scheuernden Schwamm sorgfältig die gesamte Oberfläche von Hand reinigen.

Das Fassungsvermögen des Auffanggefäßes ist begrenzt. Füllstand regelmäßig kontrollieren, um ein Überlaufen zu vermeiden (Abb. 4).

	Gefäß nur zu 3/4 füllen, um es sicher handhaben zu können. Wenn das Gefäß zu etwa 3/4 voll ist, aus seinem Fach herausziehen, entleeren und wieder richtig einsetzen.
	Gefäß gemäß den im Gebrauchsland geltenden Entsorgungsvorschriften entleeren und wieder in seine Halterung einsetzen.



Abb.3







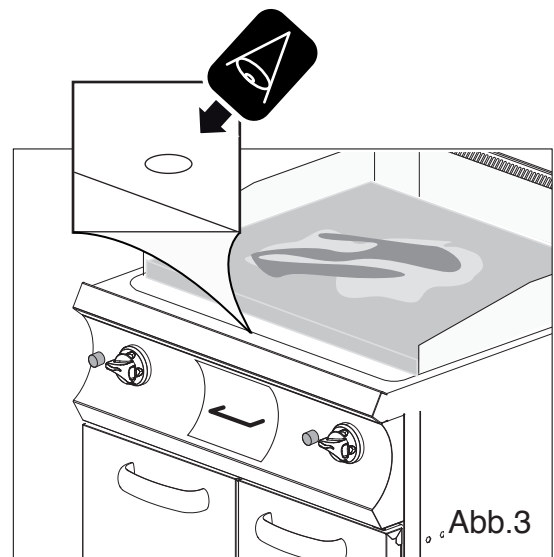



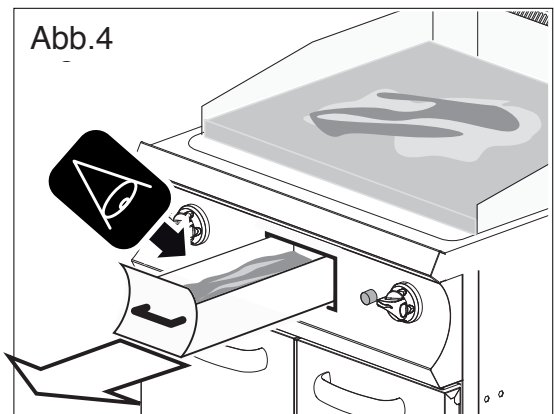







Abb.4

4. ORDENTLICHE WARTUNG

Gebote - Verbote - Empfehlungen

	Wenn das Gerät an einen Schornstein angeschlossen ist, muss die Abgasleitung gemäß den spezifischen gesetzlichen Bestimmungen des Landes gereinigt werden (Informationen hierzu erteilt Ihnen Ihr Installateur).
	Um sicherzustellen, dass das Gerät sich in technisch einwandfreiem Zustand befindet, ist mindestens einmal jährlich eine Wartung durch einen vom Kundendienst autorisierten Techniker durchführen zu lassen.
	Verbot von Arbeiten durch unbefugte Personen. Dem normalen Benutzer ist es verboten, Arbeiten auszuführen, die unter die Zuständigkeit des qualifizierten und autorisierten Technikers fallen.
	Beim Zugriff auf den Kochbereich darf niemals vergessen werden, dass Verbrennungsgefahr besteht. Daher müssen stets geeignete persönliche Schutzmaßnahmen ergriffen werden.
	Um Reinigungs- oder Wartungsarbeiten unter sicheren Bedingungen auszuführen, ist vorher stets die Stromzufuhr zum Gerät zu unterbrechen.
	Bei der Ausführung der Arbeiten ist jeweils geeignete Schutzausrüstung zu tragen. Zur persönlichen Schutzausrüstung hat die Europäische Gemeinschaft Richtlinien verabschiedet, die vom Personal zwingend zu beachten sind.
	Das Gerät wird zur Zubereitung von Lebensmitteln verwendet, daher ist das Gerät und seine Umgebung stets sauber zu halten. Mangelnde hygienische Zustände können zu vorzeitiger Abnutzung des Geräts und gefährlichen Situationen führen.
	Angesammelte Schmutzreste in der Nähe der Wärmequellen können beim normalen Gebrauch des Geräts in Brand geraten und zu gefährlichen Situationen führen. Das Gerät muss regelmäßig gereinigt werden und alle angetrockneten Speisereste müssen entfernt werden.
	Die chemische Wirkung von Salz, Essig oder anderen sauren Stoffen kann während des Kochens langfristig zu Korrosion in der Kochkammer führen. Am Ende des Kochprozesses mit solchen Stoffen muss das Gerät sorgfältig mit einem geeigneten Reiniger gereinigt, gut nachgewischt und sorgfältig abgetrocknet werden.
	Edelstahlflächen sind vorsichtig zu reinigen, um sie nicht zu beschädigen, insbesondere sollten keine korrosiven Mittel, scheuernden Stoffe oder scharfe Werkzeuge verwendet werden.
	Die Reinigungsflüssigkeit für die Kochkammer muss bestimmte chemische Eigenschaften haben: pH über 12, chlorid-/ammoniakfrei, wasserähnliche Viskosität und Dichte. Zur Reinigung des Geräts von innen und außen keine aggressiven Mittel verwenden (handelsübliche, für die Reinigung von Stahl, Glas, Email geeignete Reiniger benutzen).
	Angaben auf dem Etikett der verwendeten Mittel aufmerksam lesen und für die auszuführenden Arbeiten geeignete Schutzkleidung tragen (siehe auf dem Etikett der Packung angegebene Schutzausrüstung).
	Gerät nicht mit Hochdruckreinigern reinigen oder direkt mit Wasser abspritzen. Oberflächen mit einem mit Trinkwasser angefeuchteten Tuch abwischen und mit einem saugfähigen Tuch oder anderem nicht scheuernden Material abtrocknen.
	Bei längerer Nichtbenutzung sind alle Versorgungsleitungen abzutrennen und alle inneren und äußeren Teile des Geräts sorgfältig zu reinigen.
	Vor allen im Folgenden beschriebenen Reinigungsarbeiten muss der Benutzer, der diese ausführt, das gesamte Dokument durchgelesen haben.
	Bei der Entsorgung von Abfällen sind die geltenden Vorschriften zu beachten.



Tägliche Reinigung

Sämtliche Gegenstände aus der Kochkammer nehmen.

Reinigungsflüssigkeit mit einem normalen Zerstäuber auf die gesamte Oberfläche aufbringen (Kochkammer, Abdeckung und alle freiliegende Oberflächen) und mit einem nicht scheuernden Schwamm sorgfältig das gesamte Gerät von Hand reinigen.

Danach gut mit Trinkwasser ausspülen (keine Hochdruckreiniger verwenden oder direkt mit Wasser abspritzen).

Das Wasser mithilfe des Systems zum Bewegen der Kochkammer abfließen lassen.

Vor dem Bewegen der Kochkammer zum Zweck der Entleerung ist ein (nach Material und Fassungsvermögen geeignetes) Gefäß unter den Abflusshahn zu stellen.

Gefäß nur bis zur Hälfte füllen, um es sicher handhaben zu können.

Gefäß gemäß den im Gebrauchsland geltenden Entsorgungsvorschriften entleeren und wieder in seine Halterung einsetzen.

Oben beschriebene Schritte bis zur vollständigen Leerung der Kochkammer wiederholen.

Nach Ausführung der beschriebenen Arbeiten sorgfältig mit einem nicht scheuernden Tuch abtrocknen.

Um die gesamte Restfeuchtigkeit zu beseitigen, muss das Gerät nach der normalen Reinigung eingeschaltet und etwa 2-3 Minuten in Betrieb gehalten werden (siehe Verfahrensweise Teil 3 der Betriebsanleitung: Ein-/Ausschalten).

Gegebenenfalls sind die oben beschriebenen Arbeiten für einen erneuten Reinigungsvorgang zu wiederholen.



Reinigung für längere Stillsetzung

Bei längerer Nichtbenutzung sind alle in "Tägliche Reinigung" beschriebenen Arbeiten durchzuführen.

Am Ende der Arbeiten sind die am stärksten oxidationsgefährdeten Teile wie im Folgenden beschrieben zu schützen.

Daher:



- Zur Reinigung der Teile lauwarmes Wasser mit etwas Spülmittel verwenden.
- Teile sorgfältig nachwischen, keine Hochdruckreiniger verwenden oder direkt mit Wasser abspritzen.
- Alle Oberflächen sorgfältig mit nicht scheuerndem Material abtrocknen.
- Mit einem leicht in Vaselineöl getränkten, nicht scheuernden Tuch über alle Oberflächen aus Edelstahl wischen, um diese mit einem Schutzfilm zu versehen.







Bei Geräten mit Türen und Gummidichtungen die Tür leicht geöffnet lassen, so dass sie auslüften kann, und zum Schutz die Oberflächen der Gummidichtungen mit Talk einstreichen.



Geräte und Räume regelmäßig lüften.

4. ORDENTLICHE WARTUNG

Übersichtstabelle: Zuständigkeiten - Tätigkeit - Häufigkeit

	<p>Normaler Benutzer Person, die autorisiert und beauftragt ist, das Gerät mit aktivierten Schutzeinrichtungen zu bedienen, und einfache Aufgaben ausführen kann.</p>
	<p>Autorisierter Techniker Für den Transport, die Installation, die Instandhaltung, die Reparatur und die Verschrottung des Geräts autorisiertes und erfahrenes Personal.</p>

	AUSZUFÜHRENDE ARBEITEN	HÄUFIGKEIT DER ARBEITEN
	Reinigung bei Erstinbetriebnahme	Bei der Ankunft nach der Installation
	Reinigung des Geräts	Täglich
	Reinigung der Teile, die mit Lebensmitteln in Kontakt kommen	Täglich
	Reinigung des Schornsteins	Jährlich
	Kontrolle des Thermostats	Jährlich
	Kontrolle des Mikroschalters	Jährlich
	Reinigung der Platten (Chrom, Gusseisen)	Täglich

	Bei Auftreten eines Defekts führt der normale Benutzer eine erste Fehlersuche durch und beseitigt, falls er dazu befugt ist, die Ursachen der Störung und stellt den normalen Betrieb des Geräts wieder her.
	Wenn die Ursache des Problems nicht beseitigt werden kann, Gerät ausschalten, vom Stromnetz trennen und alle Versorgungshähne schließen, danach den Kundendienst verständigen.
	Der Wartungstechniker greift dann ein, wenn der normale Benutzer die Ursache des Problems nicht ermitteln kann oder wenn zur Wiederherstellung des normalen Gerätebetriebs Arbeiten erforderlich sind, zu deren Durchführung der normale Benutzer nicht befugt ist.

4. ORDENTLICHE WARTUNG

Troubleshooting



Wenn das Gerät nicht einwandfrei arbeitet, versuchen, kleinere Probleme mithilfe dieser Tabelle zu lösen.

STÖRUNG	MÖGLICHE URSACHE	EINGRIFF
Das Gerät lässt sich nicht einschalten.	<ul style="list-style-type: none"> • Hauptschalter nicht eingeschaltet. • Fehlerstrom- oder Leitungsschutzschalter wurde ausgelöst. 	<ul style="list-style-type: none"> • Hauptschalter einschalten. • Fehlerstrom- oder Leitungsschutzschalter wieder einschalten.
Im Nudelkocher-Becken kommt kein Wasser an.	<ul style="list-style-type: none"> • Der Wasserleitungshahn ist geschlossen. 	<ul style="list-style-type: none"> • Wasserleitungshahn öffnen.
Das Wasser läuft nicht aus der Kochkammer ab.	<ul style="list-style-type: none"> • Der Abfluss ist verstopft. 	<ul style="list-style-type: none"> • Filter des Abflusses reinigen. • Gegebenenfalls Rückstände aus dem Abfluss entfernen.
Die Innenwände des Beckens sind mit Kalk bedeckt.	<ul style="list-style-type: none"> • Das Wasser ist zu hart, der Enthärter ist aufgebraucht. 	<ul style="list-style-type: none"> • Gerät an einen Wasserenthärter anschließen. • Enthärter regenerieren. • Kochkammer entkalken.
In der Kochkammer befinden sich Flecken.	<ul style="list-style-type: none"> • Wasserqualität. • Minderwertiger Reiniger. • Ungenügendes Nachwischen. 	<ul style="list-style-type: none"> • Wasser filtern (siehe Wasserenthärter). • Empfohlenen Reiniger verwenden. • Noch einmal auswischen.
Das Gas-Gerät lässt sich nicht zünden.	<ul style="list-style-type: none"> • Gashahn geschlossen. • Luft in der Leitung. 	<ul style="list-style-type: none"> • Gashahn öffnen. • Zündvorgang wiederholen.
Die Kontrolllampen brennen weiter.	<ul style="list-style-type: none"> • Hauptschalter nicht eingeschaltet. • Fehlerstrom- oder Leitungsschutzschalter wurde ausgelöst. 	<ul style="list-style-type: none"> • Hauptschalter einschalten. • Fehlerstrom- oder Leitungsschutzschalter wieder einschalten.



Wenn die Ursache des Problems nicht beseitigt werden kann, Gerät ausschalten und alle Versorgungshähne schließen, danach den Kundendienst verständigen.



5. ENTSORGUNG

Außerbetriebsetzung und Entsorgung des Geräts



DIE MATERIALIEN MÜSSEN GEMÄSS DEN GELTENDEN BESTIMMUNGEN DES LANDES ENTSORGT WERDEN, IN DEM DAS GERÄT VERSCHROTTET WIRD

Erklärung gemäß den Richtlinien 2002/95/EG, 2002/96/EG und 2003/108/EG zur Reduzierung des Einsatzes von Schadstoffen in elektrischen und elektronischen Geräten, sowie zur Abfallentsorgung. Das auf dem Gerät oder der Verpackung angebrachte Symbol der durchgestrichenen Mülltonne weist darauf hin, dass das Produkt am Ende seiner Nutzlebensdauer von anderen Abfällen getrennt entsorgt werden muss.

Am Ende der Lebensdauer dieses Geräts werden Entsorgung und Wiederverwertung vom Hersteller organisiert und durchgeführt. Zur Entsorgung dieses Geräts hat der Benutzer sich daher mit dem Hersteller in Verbindung zu setzen und das Verfahren einzuhalten, das dieser für die separate Sammlung der Altgeräte eingerichtet hat. Die ordnungsgemäße Sammlung für die spätere Zuführung des Altgeräts zur Wiederverwertung, zur Aufbereitung und zur umweltverträglichen Entsorgung trägt dazu bei, mögliche schädliche Auswirkungen auf Umwelt und Gesundheit zu vermeiden und begünstigt die Wiederverwertung bzw. das Recycling der Materialien, aus denen das Gerät besteht. Widerrechtliche Entsorgung des Produkts durch den Besitzer wird strafrechtlich verfolgt.



Außerbetriebsetzung und Verschrottung des Geräts müssen durch Fachpersonal erfolgen.

Abfallentsorgung



Während des Gebrauchs und der Wartung ist dafür zu sorgen, dass keine Schadstoffe (Öle, Fette usw.) in die Umwelt gelangen. Die Entsorgung muss nach Inhaltsstoffen getrennt und gemäß den hierzu geltenden Bestimmungen erfolgen.

Widerrechtliche Abfallentsorgung wird entsprechend den Gesetzen des Landes bestraft, in dem der Verstoß festgestellt wird.



FRYTOP

PT

INSTRUÇÕES PARA O FUNCIONAMENTO



06/2013 - Ed 3 - Cod. n° 177307

**GAS
GAZ
GÁS
GAZOWY
ГАЗОВОЕ ИЗДЕЛИЕ**



0. IDENTIFICAÇÃO DO DOCUMENTO

0.1 QUADRO NORMATIVO DE REFERÊNCIA

1. INFORMAÇÕES AOS USUÁRIOS

Prefácio - Objetivo do documento - Como ler o documento

Conservação do documento - Destinatários - Programa de treinamento dos operadores

Predisposições sob responsabilidade do cliente - Conteúdo do fornecimento - Destino de uso

Condições limite de funcionamento e ambientais permitidas

Teste e garantia

2. INFORMAÇÕES GERAIS DE SEGURANÇA

Prefácio - Obrigações - Proibições - Conselhos - Prescrições

Indicações sobre os riscos residuais

Modalidade operativa para odor de gás no ambiente

3. INSTRUÇÕES PARA O USO

Localização dos principais componentes de controlo e comando

Modalidade e função dos manípulos, teclas e indicadores luminosos

 Descrição das modalidades de parada

 Paradas por anomalia de funcionamento

 Parada de emergência

 Parada durante uma fase da elaboração

Preparação para a primeira inicialização

 Limpeza para a primeira inicialização

Ativação diária

Desconexão diária e prolongada.

Inicialização para a produção

 Acendimento

 Carga-Descarga do produto

 Desativação

4. MANUTENÇÃO ORDINÁRIA

Obrigações - Proibições - Conselhos - Prescrições

 Limpeza diária

 Limpeza para a desativação prolongada

Tabela resumida: competências - intervenção - frequência

Resolução de problemas

5. ELIMINAÇÃO

Desativação e eliminação da aparelhagem

 Eliminação de detritos

NOTAS

1. INFORMAÇÕES AOS USUÁRIOS

Prefácio

Este documento foi realizado pelo fabricante no próprio idioma (Italiano). O fabricante reserva-se o direito de efetuar modificações sem ter a responsabilidade de comunicar as alterações realizadas. As informações mencionadas neste documento são de uso exclusivo do operador autorizado para o uso da aparelhagem em questão.

Os operadores devem ser treinados sobre todos os aspectos relacionados com o funcionamento e a segurança. As prescrições especiais de segurança (obrigação - proibição - perigo) estão detalhadamente descritas no capítulo específico. O presente manual não pode ser cedido a terceiros sem a autorização escrita do fabricante. O texto não pode ser utilizado em impressões sem a autorização escrita do fabricante.

Objetivo do documento

As interações entre o operador e a aparelhagem, durante o ciclo de vida útil da mesma, foram atentiosamente analisadas pelo fabricante tanto na fase de projeção quanto na redação do manual. Portanto, é nossa esperança que este manual possa ajudar a manter a eficiência característica da aparelhagem. Seguindo escrupulosamente as indicações, o risco de acidentes no trabalho e ou danos económicos é diminuído.

Como ler o documento

O documento é dividido em capítulos que agrupam, por assunto, todas as informações necessárias para utilizar a aparelhagem sem algum risco. No interior de cada capítulo existe uma subdivisão em parágrafos. Cada parágrafo pode ter títulos numerados junto com o subtítulo e uma descrição.

Conservação do documento

O presente documento é parte integrante do fornecimento inicial, portanto, deve ser mantido e devidamente utilizado durante toda a vida útil da aparelhagem.

Destinatários

O presente documento é estruturado para uso exclusivo do operador "Heterogéneo" (Operador com competências e funções limitadas). Pessoa autorizada e encarregada do funcionamento da aparelhagem, com as proteções ativas e capaz de efetuar operações de manutenção ordinária (limpeza da aparelhagem).

Programa de treinamento de operadores

Mediante a específica solicitação do utilizador, é possível efetuar um curso de treinamento para os operadores encarregados do uso da aparelhagem, seguindo as modalidades descritas na confirmação do pedido.

Com base na solicitação podem ser efetuados, na fábrica ou no estabelecimento do utilizador, os cursos de preparação para:

- Operador homogéneo, encarregado da manutenção elétrica/eletrónica (Técnico especializado).
- Operador homogéneo, encarregado da manutenção mecânica (Técnico especializado).
- Operador heterogéneo encarregado da operação simples (Operador - Usuário final).

Predisposições sob a responsabilidade do cliente

Exceto acordos contratuais diferentes, normalmente é responsabilidade do cliente:

- Predisposição dos locais (inclusive as obras necessárias, fundações ou canalizações solicitadas);
- Pavimentação perfeitamente nivelada, antiderrapante e lisa;
- Predisposição do local de instalação e a própria instalação da aparelhagem, respeitando as quotas indicadas no layout (plano de fundação);
- Predisposição dos serviços auxiliares adequados às exigências do sistema (rede elétrica, hídrica, do gás e de descarga);
- Predisposição do sistema elétrico em conformidade com as disposições das normativas em vigor no local da instalação;
- Iluminação adequada, em conformidade com as normativas em vigor no local da instalação;
- Os dispositivos de segurança a montante e a jusante da linha de alimentação de energia (interruptores diferenciais, sistemas de instalação à terra equipotencial, válvulas de segurança, etc) previstos pela legislação em vigor no país de instalação;
- Instalação à terra em conformidade com as normativas em vigor;
- Predisposição, se necessário (ver as especificações técnicas) de um sistema para suavizar a água.

Conteúdo do fornecimento

- Aparelhagem
 - Tampa/tampas
 - Cesto metálico/cestos metálicos
 - Grade de suporte do cesto
 - Tubos e ou cabos para a ligação às fontes de energia (somente nos casos previstos, indicados no pedido).
- De acordo com o pedido, o conteúdo do fornecimento pode variar.

1. INFORMAÇÕES AOS USUÁRIOS

Destinação de uso

A utilização da aparelhagem, assunto deste documento, deve ser considerado "Uso Próprio" se destinado ao tratamento, por cozimento, ou a regeneração de géneros destinados ao uso alimentar. Qualquer uso diferente deve ser considerado "Uso impróprio" e, conseqüentemente, perigoso. A aparelhagem deve ser utilizada nos termos previstos declarados no contrato e dentro dos limites de capacidade prescritos e mencionados nos respectivos parágrafos. É absolutamente proibido utilizar a churrasqueira como fritadeira.

Condições permitidas para o funcionamento

A aparelhagem foi projetada para funcionar exclusivamente dentro de locais e nos limites técnicos e de capacidade prescritos. Para obter o funcionamento ideal, e em condições de segurança, é necessário respeitar as seguintes indicações.

A instalação da aparelhagem deve ser feita em local idóneo, ou seja, onde possa permitir as normais operações de condução e manutenção ordinária e extraordinária. É necessário predispor o espaço operativo para as eventuais intervenções de manutenção para não comprometer a segurança do operador.

O local deve haver as características solicitadas para a instalação, ou seja:

- A temperatura ambiental dos locais deve ser $> + 5^{\circ}\text{C}$;
- Humidade máxima relativa: 80%;
- temperatura mínima da água de arrefecimento $> + 10^{\circ}\text{C}$;
- O pavimento deve ser antiderrapante e a aparelhagem posicionada perfeitamente no plano;
- O local deve haver um sistema de ventilação e iluminação como prescrito pelas normativas em vigor no país do utilizador;
- O local deve ser predisposto para a descarga da água do esgoto e possui interruptores e comportas de bloqueiam que excluam, quando necessário, todas as possibilidades de alimentação a montante da aparelhagem;
- As paredes imediatamente sucessivas à aparelhagem devem ser ignífugas e ou isoladas das possíveis fontes de calor.

Teste e garantia

Teste: A aparelhagem foi testada pelo fabricante durante as fases de montagem no local do estabelecimento de produção. Todos os certificados referentes ao teste efetuado devem ser entregues ao cliente.

Garantia: A aparelhagem possui garantia de 12 meses, de acordo com as especificações descritas no contrato de venda. Se durante o período de validade forem identificados defeitos no funcionamento ou avarias da aparelhagem que pertencem aos casos indicados pela garantia, após as devidas verificações, será efetuado o conserto ou a substituição das partes defeituosas.

As partes defeituosas em garantia serão consertadas ou substituídas gratuitamente. As despesas de transporte e ou expedição são por conta do cliente, além das despesas de viagem de ida e volta, referentes às intervenções dos técnicos do fabricante no local do cliente.

Os custos de mão-de-obra referentes à intervenção dos técnicos do fabricante no estabelecimento do cliente, para a remoção dos defeitos em garantia, são por conta do cliente, exceto quando o defeito possa ser facilmente removido no próprio local de trabalho.

Estão excluídas da garantia todas as ferramentas e os materiais de consumo fornecidos pelo fabricante junto com as máquinas.

O fabricante considera-se responsável pela aparelhagem na sua configuração original.

O fabricante declina qualquer tipo de responsabilidade por uso impróprio da aparelhagem ou danos causados após as operações não descritas neste manual ou não autorizadas anteriormente pelo próprio fabricante.

A garantia declina em caso de:





- Danos provocados pelo transporte e ou movimentação e, neste caso, é necessário que o cliente informe o revendedor e o transportador através de fax ou carta com aviso de recebimento e anote o fato ocorrido nas cópias de documentos de transporte. O técnico especializado a instalar o aparelho julgará, com base no dano, se a instalação pode ser efetuada.

A garantia declina também se houver:















- Danos provocados pela instalação errada.
- Danos provocados pelo desgaste de partes devido ao uso impróprio.
- Danos provocados pelo uso de peças de troca não aconselhadas ou não originais.
- Danos provocados pela manutenção errada e ou danos provocados pela ausência de manutenção.
- Danos provocados pela inobservância dos procedimentos descritos no presente documento.

2. INFORMAÇÕES GERAIS DE SEGURANÇA

Prefácio

	O manual para o uso foi realizado para o operador "Heterogéneo" (Operador com competências e funções limitadas). Pessoa autorizada e encarregada do funcionamento da aparelhagem, com as proteções ativas e capaz de efetuar operações de manutenção ordinária (limpeza da aparelhagem).
	Os operadores que utilizam a aparelhagem devem ser treinados em todos os aspectos relacionados ao funcionamento e à segurança. Portanto, devem interagir utilizando modos e instrumentos adequados e respeitando as normas solicitadas de segurança.
	As informações descritas neste documento não incluem o transporte, a instalação e a manutenção extraordinária, que devem ser efetuadas por técnicos qualificados para o tipo de intervenção a efetuar.
	O operador "Heterogéneo", destinatário desta documentação, deve operar na aparelhagem depois que o técnico encarregado terminar a instalação (transporte, fixação, ligação elétrica, hídrica, gás e descarga).
	O presente documento não se refere às informações sobre as modificações ou variações desta aparelhagem. O fabricante reserva-se o direito de efetuar modificações sem ter a responsabilidade de comunicar as alterações realizadas.

Obrigações - Proibições - Conselhos - Prescrições





	Ao receber a máquina, abrir a embalagem e verificar se o maquinário e os acessórios sofreram danos durante o transporte. Em presença de danos, sinalizar imediatamente ao transportador e não instalar a aparelhagem. Dirigir-se às pessoas qualificadas e autorizadas para sinalizar o problema identificado. O fabricante não é responsável pelos danos causados durante o transporte.
	É proibido que pessoas não autorizadas efetuem qualquer tipo de intervenção. É proibido efetuar qualquer intervenção sem ter lido completamente a documentação.
	Ler a instruções antes de efetuar qualquer tipo de operação.
	Excluir todas as formas de alimentação (elétrica - gás - hídrica) a montante da aparelhagem quando for necessário operar em condições de segurança.
	Utilizar equipamento idóneo de proteção para as operações a efetuar. No tocante aos dispositivos de proteção individual, a Comunidade Europeia emanou as diretivas que os operadores devem seguir obrigatoriamente.
	Não deixar objetos ou material inflamável nas proximidades da aparelhagem.
	Utilizar as normativas em vigor para a eliminação dos detritos especiais.
	Ao carregar e descarregar o produto da aparelhagem permanece o risco residual de queimaduras e, este risco, pode ocorrer em contacto acidental com: superfícies, torneiras, material tratado.
	Utilizar os recipientes para o cozimento de modo que, durante a elaboração do produto, possam ser visíveis para o operador. Os recipientes que contêm líquidos podem transbordar durante o cozimento e criar uma situação de perigo.
	A falta de higiene na aparelhagem pode deteriorá-la precocemente, influenciar no funcionamento e pode criar situações de perigo.
	É absolutamente proibido violar ou retirar placas e pictogramas aplicados na aparelhagem.
	Conservar com cuidado o presente documento para que esteja sempre disponível a todos os utilizadores da aparelhagem, para que possam consultá-lo quando necessário.
	Os comandos da aparelhagem podem ser acionados somente com as mãos. Os danos provocados pela utilização de objetos pontiagudos, afiados ou similares fazem com que a garantia decline.
	Para diminuir os perigos de choques e incêndios não conectar ou desconectar a unidade com as mãos molhadas.
	Sempre que for necessário ter acesso à área de cozimento é importante lembrar que há riscos de queimaduras. Portanto, é obrigatório adotar medidas de proteção individual adequadas.

O PRESENTE MANUAL É PROPRIEDADE DO FABRICANTE E É PROIBIDO REPRODUZÍ-LO TOTAL OU PARCIALMENTE.

2. INFORMAÇÕES GERAIS DE SEGURANÇA

Indicação sobre os riscos residuais

Embora sejam adotadas as regras corretas de construção e disposições legislativas que regulamentam a fabricação e o comércio do produto ainda há "riscos residuais" que, devido à origem da aparelhagem" não é possível eliminar. Estes riscos compreendem:

	Risco residual de eletrocussão: Este risco existe se for necessário intervir em dispositivos elétricos e ou eletrônicos em presença de tensão.
	Risco residual de queimadura: Este risco existe em caso de contacto accidental com materiais com temperaturas elevadas.
	Risco residual de queimadura por saída de material Este risco existe em caso de contacto accidental com a saída de materiais com temperaturas elevadas. Este risco existe no contacto accidental com recipientes muito cheio de líquidos e ou sólidos que, em fase de aquecimento, alteram a própria morfologia (passam do estado sólido ao líquido) e podem causar queimaduras se utilizados incorretamente. Durante a elaboração, os contentores utilizados devem ser posicionados em níveis facilmente visíveis.
	Risco residual de explosão Este risco existe com: • A presença de odor de gás no ambiente; • Utilização da aparelhagem em atmosfera que contenha substâncias a risco de explosão; • Utilização de alimentos em recipientes fechados (como, por exemplo, caixas e latas), se não forem adequadas para o objetivo; • Utilização com líquidos inflamáveis (como, por exemplo, álcool).

Modalidade operativa para odor de gás no ambiente

 **Em presença de odor de gás no ambiente é obrigatório atuar os procedimentos descritos a seguir com a máxima urgência.**

- Interromper imediatamente a alimentação do gás (fechar a torneira de rede privada A).
- Ventilar o local imediatamente.
- Não acionar nenhum dispositivo elétrico no ambiente (Pormenor B-C-D).
- Não acionar nenhum dispositivo que possa produzir faíscas ou chamas (Pormenor B-C-D).
- Utilizar um meio de comunicação externo ao ambiente para avisar as entidades especializadas (empresa distribuidora da energia elétrica e ou bombeiros).

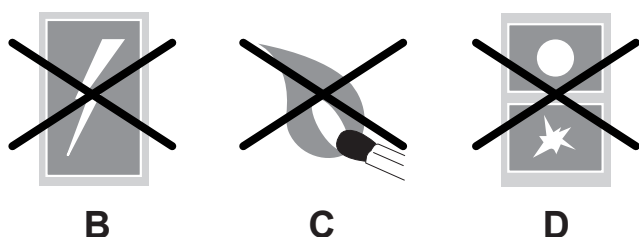
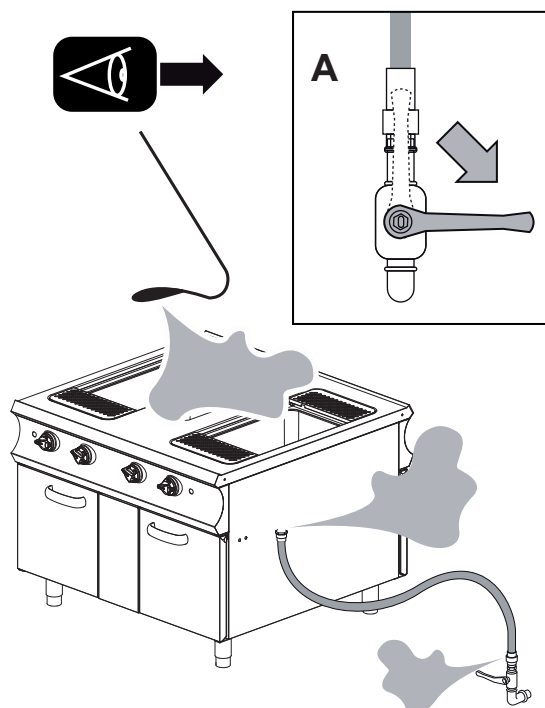

3. INSTRUÇÕES PARA O USO

Localização dos componentes principais

A disposição das figuras é meramente indicativa e pode variar.

1. Botão piezoelétrico (ver Modalidades e função dos manípulos, teclas e indicadores luminosos).
2. Manípulo termóstato (ver Modalidades e função dos manípulos, teclas e indicadores luminosos).
3. Chapa de cozimento.
4. Contentor para a recolha de óleos/gorduras de cozimento.

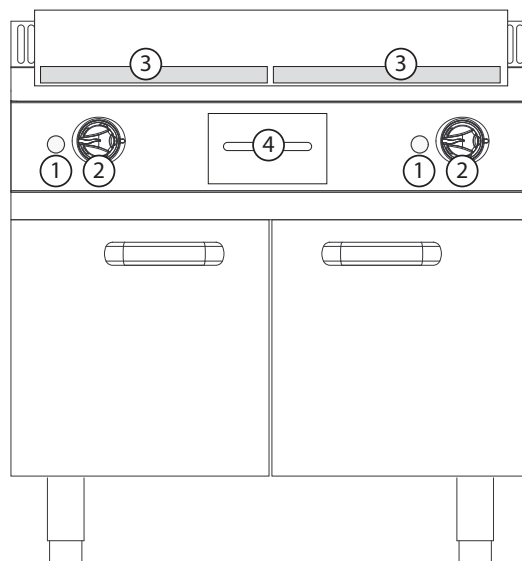

Modalidade e função dos manípulos, teclas e indicadores luminosos

A disposição das teclas nas figuras é meramente indicativa e pode variar.

	Manípulo do termóstato (GÁS). Efetua três diferentes funções: <ol style="list-style-type: none">1. Acendimento da chama piloto e queimador.2. Regulação da temperatura.3. Desconexão da aparelhagem.
	Botão piezoelétrico (GÁS). Efetua somente uma função: <ol style="list-style-type: none">1. Quando pressionado, introduz a faísca de acendimento na chama piloto.

3. INSTRUÇÕES PARA O USO

Descrição das modalidades de parada

	Nas condições de parada por anomalia de funcionamento e de emergência é obrigatório, em caso de perigo iminente, fechar todos os dispositivos de bloqueio das linhas de alimentação a montante da aparelhagem (Elétrica-hídrica-gás).
	O esquema ilustra os vários posicionamentos dos manípulos durante a parada de emergência (A1-B1-C1-D1-E1) e a parada durante uma fase da elaboração (A2-B2-C2-D2-E2).

Paradas por anomalia de funcionamento

Termóstato de segurança

Fornecido de série nos seguintes modelos:

- Fritadeira (presente em todos os modelos)
- Churrasqueira (presente em todos os modelos)
- Marmita (presente em todos os modelos)
- Cozedor de massas (somente no modelo elétrico)
- Cozinha (presente em todos os modelos com forno elétrico)
- Grelhador de contacto presente em todos os modelos elétricos (somente para 900)
- Pedra lávica (não presente)
- Banho-Maria (não presente)
- Chapeira (somente para 900: presente em todos os modelos com forno a gás)

Parada: Em situações ou circunstâncias que possam ser perigosas, intervém o termóstato de segurança e para automaticamente a geração de calor. O ciclo de produção é interrompido à espera que seja removida a causa da anomalia.

Reinicialização: Depois de ter resolvido o inconveniente que gerou a ativação do termóstato de emergência, o operador técnico autorizado pode reinicializar o funcionamento da aparelhagem através de específicos comandos.

Parada de emergência

Em situações ou circunstâncias que podem ser perigosas, girar, de acordo com o modelo, o manípulo para a posição "Zero" (A-B-C-D-E-1). Modalidade e função dos manípulos, teclas e indicadores luminosos

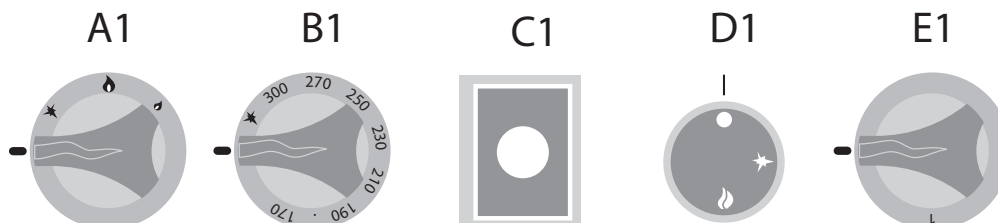

Parada durante uma fase da elaboração





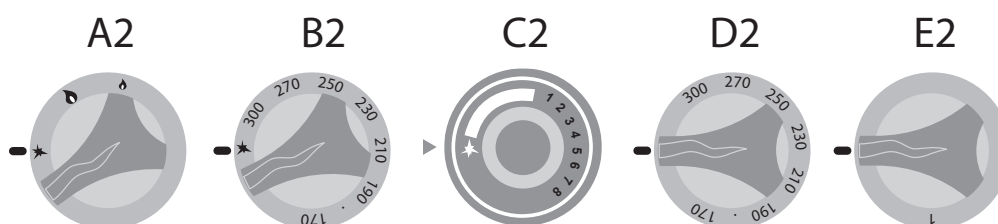

Em situações ou circunstâncias que necessitam a parada temporária da geração de calor, seguir as instruções abaixo:

- Aparelhagem a gás: Girar os manípulos para a posição piezoelétrica (A-B-C-2) e a chama piloto permanece em função enquanto o fluxo de gás do queimador interrompe-se.
- Aparelhagem elétrica: Girar os manípulos "D2-E2" para a posição "Zero" para parar a geração de calor (Ver modalidade e função dos manípulos, teclas e indicadores luminosos).



3. INSTRUÇÕES PARA O USO



Preparação para a primeira inicialização

	A aparelhagem na primeira inicialização, e após a parada prolongada, deve ser limpa cuidadosamente para eliminar qualquer tipo de resíduo de material estranho (ver "Manutenção ordinária").
    	Limpeza para a primeira inicialização Não limpar a aparelhagem utilizando jatos de água sob pressão e ou diretos. Remover manualmente a película de proteção de revestimento externo e limpar cuidadosamente todas as partes externas da aparelhagem. No final das operações descritas para a limpeza das partes externas, é necessário seguir as instruções em "Limpeza diária" (Ver Manutenção Ordinária).

Ativação diária

Procedimento:

1. Verificar o estado ideal de limpeza e higiene da aparelhagem.
2. Verificar o correto funcionamento do sistema de aspiração do local.
3. Inserir, se necessário, a ficha da aparelhagem na respectiva tomada de alimentação elétrica.
4. Abrir os cadeados de rede a montante da aparelhagem (gás - hídrica - elétrica).
5. Verificar se a descarga da água (se houver) está obstruída.
6. Efetuar as operações descritas em "Inicialização para a produção".

	No interior da rede de alimentação do gás (se for nunca for utilizada ou raramente usada) podem formar-se bolhas de ar e é indispensável predispor o sistema de modo a eliminar este inconveniente.
	Para liberar o ar dentro da tubagem basta abrir o fechamento de rede, girar, mantendo pressionado o manípulo da aparelhagem para a posição piezoelétrica, posicionar uma chama (fósforo ou semelhante) no piloto e aguardar o acendimento.
	Após terminar o procedimento de acendimento da chama piloto, girar o manípulo ao "máximo" por alguns segundos para estabilizar a chama. No final do procedimento, reposicionar o manípulo em "Zero" e, se necessário, fechar a comporta de rede.

Desconexão diária e prolongada.





Procedimento:

1. Fechar os cadeados de rede a montante da aparelhagem (gás - hídrica - elétrica).
2. Verificar se as torneiras de descarga (se houver) estão na posição "Fechado".
3. Verificar o estado ideal de limpeza e higiene da aparelhagem (Ver Manutenção Ordinária).

	Em caso de inatividade prolongada, proteger as partes mais expostas aos fenómenos de oxidação, como descrito no capítulo "Instruções para a limpeza" (Ver Manutenção Ordinária).
-------------------------------------------------------------------------------------	----------------------------------------------------------------------------------------------------------------------------------------------------------------------------------

3. INSTRUÇÕES PARA O USO

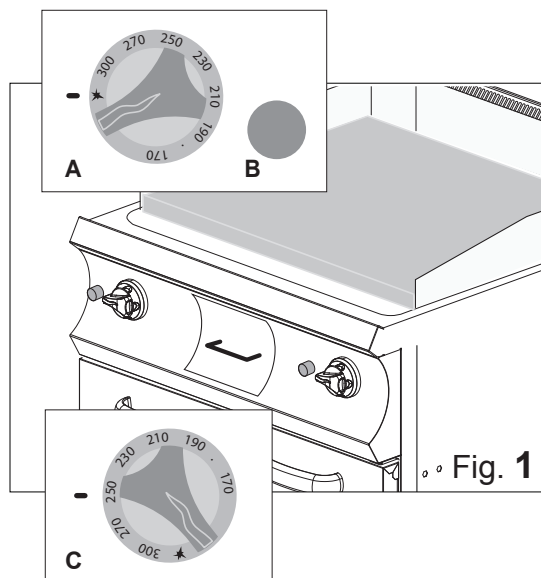

Inicialização para a produção

	Antes de efetuar as operações ver "Ativação diária".
	Ao carregar e descarregar o produto da aparelhagem permanece o risco residual de queimaduras e, este risco, pode ocorrer em contacto accidental com: Plano de cozimento - plano do cozimento - recipientes ou material tratado.
	Adotar medidas adequadas de proteção individual. Utilizar equipamento idóneo de proteção para as operações a efetuar.
	No primeiro acendimento aguardar que a possível formação de ar no interior do circuito de gás saia completamente da conduta.
	Na fase de aquecimento, lubrificar com óleo vegetal a chapa para facilitar as operações de cozimento.



Ligar/Desligar

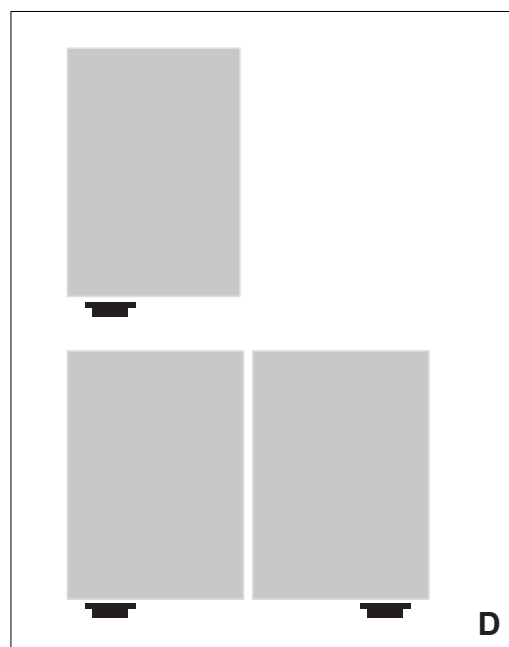

1. Girar, mantendo pressionado o manípulo em posição piezoelétrica (Fig.1A) e, contemporaneamente, pressionar mais vezes o botão piezoelétrico (Fig.1B) até que a chama piloto acenda-se.
2. Liberar o manípulo após 20", aproximadamente, e verificar visualmente se a chama piloto mantém o acendimento. A chama piloto é visível através da perfuração situada no painel.
3. Quando terminar o procedimento para acender a chama piloto, girar o manípulo termóstato para a posição desejada (Fig. 1C).

	A temperatura de funcionamento é regulada através das indicações situadas no manípulo.
	No duplo comando (2 manípulos termóstato) cada manípulo atua no funcionamento de cada chapa (Ver anexo D).



4. Girar o(s) manípulo(s) para a posição "Zero" para parar a geração de calor.

Carga-Descarga do produto

	Não utilizar marmitas ou outros recipientes para trabalhar (cozinhar) os alimentos na chapa.
	Aguardar que a temperatura desejada seja atingida antes de posicionar os alimentos na chapa.

Carregar o produto a cozer diretamente na chapa de cozimento (Fig. 2) depois que a temperatura configurada for alcançada. No final do cozimento, descarregar o produto da aparelhagem com os respectivos utensílios e posicioná-lo em local previamente predisposto para a sua permanência.

Após terminar as operações de descarga do produto, carregar novamente ou efetuar as operações descritas em "Desativação".

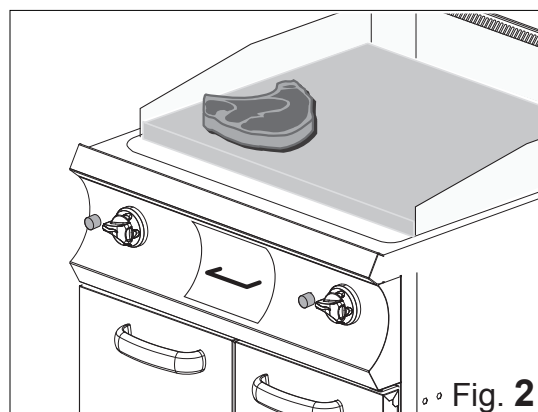



3. INSTRUÇÕES PARA O USO

Desativação



No final do ciclo de trabalho, girar os manípulos que se encontram na aparelhagem para o posicionamento "Zero".

Os indicadores luminosos, se houver, devem permanecer desligados.

	A aparelhagem deve ser limpa regularmente e as incrustações e ou depósitos alimentares devem ser removidos; ver capítulo: "Manutenção".
	Os indicadores luminosos, se houver, devem permanecer apagados no final de cada ciclo de trabalho.

Verificar o estado ideal de limpeza e higiene da aparelhagem; ver "Manutenção".

Fechar os cadeados de rede a montante da aparelhagem (gás - hídrica - elétrica).



	Os resíduos de humidade depositados na chapa (ou chapas) podem danificar a funcionalidade da aparelhagem e provocar o desgaste precoce da própria chapa.
	Para excluir o desgaste precoce, eliminar os resíduos de humidade das chapas elétricas quando terminarem as operações de limpeza ordinária e ligar a aparelhagem e por 10 minutos, aproximadamente.

Aguardar que a temperatura da chapa diminua para não provocar queimaduras para o operador.

Verificar se há impedimentos e ou obstruções nas condutas de descarga (Fig.3).

Aplicar, através de um vaporizador normal, o líquido detergente em toda a superfície do plano de cozimento e, manualmente, utilizando uma esponja não abrasiva, limpar cuidadosamente toda a superfície.





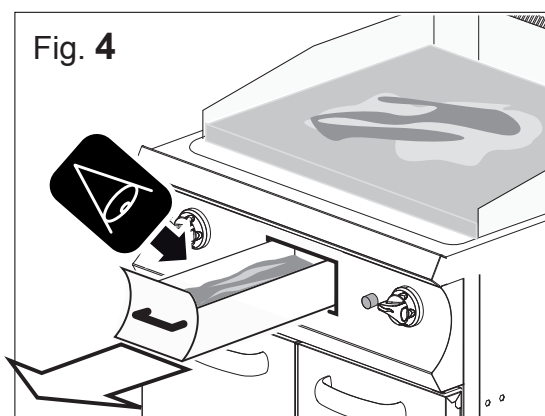
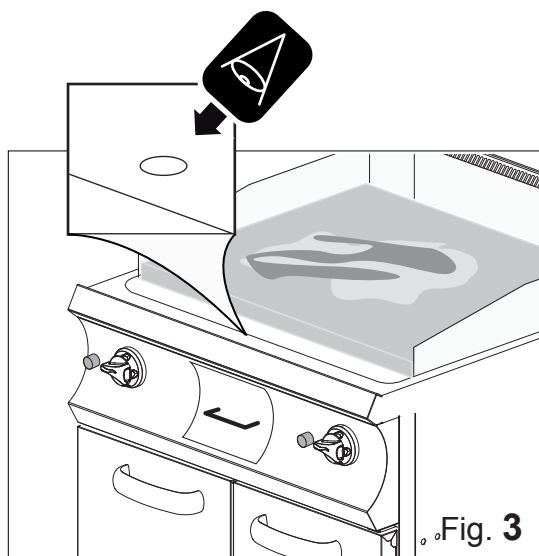











A capacidade do recipiente para a recolha do material de descarga é limitada. Controlar com frequência o enchimento para evitar o transbordamento (Fig. 4).

	Encher 3/4 do recipiente para movimentá-lo com segurança. Quando o contentor estiver quase cheio, cerca 3/4 da capacidade total, extraí-lo, esvaziá-lo e reposicioná-lo no próprio alojamento.
	Esvaziar o recipiente, seguindo os procedimentos para a eliminação em vigor no país de utilização, e reposicionar o recipiente vazio no respectivo local.



4. MANUTENÇÃO ORDINÁRIA

Obrigações - Proibições - Conselhos - Prescrições

	Se a aparelhagem for conectada a uma chaminé, o tubo de descarga deve ser limpo, de acordo com o que foi previsto pelas disposições das normativas específicas do país (para ulteriores informações sobre o assunto, contactar o próprio instalador).
	Para que a aparelhagem esteja em condições técnicas perfeitas, é necessário que um técnico autorizado pelo serviço de assistência efetue, pelo menos uma vez por ano, a manutenção.
	É proibido que pessoas não autorizadas efetuem qualquer tipo de intervenção. É proibido que o operador heterogéneo efetue qualquer tipo de operação de competência técnica qualificada e autorizada.
	Sempre que for necessário ter acesso à área de cozimento é importante lembrar que há riscos de queimaduras. Portanto, é obrigatório adotar medidas de proteção individual adequadas.
	Excluir a alimentação elétrica a montante da aparelhagem sempre que for necessário operar em condições de segurança para efetuar operações ou intervenções de limpeza e de manutenção.
	Utilizar equipamento idóneo de proteção para as operações a efetuar. No tocante aos dispositivos de proteção individual, a Comunidade Europeia emanou as diretivas que os operadores devem seguir obrigatoriamente.
	A aparelhagem é utilizada para preparar produtos de uso alimentar portanto, manter a aparelhagem constantemente limpa, assim como todo o ambiente circunstante. A deterioração precoce da aparelhagem pode ser o resultado da falta de condições ideais e pode criar situações de perigo.
	Os resíduos de sujeira em acúmulo, nas proximidades das fontes de calor, podem incendiar-se durante o uso normal da aparelhagem e criar situações de perigo. A aparelhagem deve ser limpa regularmente e as incrustações e ou depósitos alimentares devem ser removidos.
	Com o decorrer do tempo, o efeito químico do sal e ou vinagre, ou outras substâncias ácidas durante o cozimento, podem gerar fenómenos de corrosão dentro do vão de cozimento. Após o ciclo de cozimento destas substâncias, lavar cuidadosamente a aparelhagem com detergente, enxaguá-la abundantemente e secar com cuidado.
	Prestar atenção para não danificar as superfícies de aço inox e, especialmente, evitar o uso de produtos corrosivos; não utilizar material abrasivo ou utensílios cortantes.
	O líquido detergente para a limpeza do vão para o cozimento deve possuir determinadas características químicas: pH superior a 12, sem cloro/amoníaco, viscosidade e densidade semelhante à água. Usar produtos não agressivos para a limpeza externa e interna da aparelhagem (utilizar detergentes que normalmente são encontrados no comércio para a limpeza do aço, vidro e esmaltes).
	Ler atenciosamente as indicações presentes na etiqueta dos produtos utilizados, usar equipamento de proteção idóneo às operações a efetuar (ver meios de proteção indicados na etiqueta da confecção).
	Não limpar a aparelhagem utilizando jatos de água sob pressão e ou diretos. Enxaguar as superfícies com água potável e secá-las com um pano absorvente ou outro material não abrasivo.
	Em caso de inatividade prolongada, além de desconectar todas as linhas de alimentação, é necessário efetuar a limpeza cuidadosa de todas as partes internas e externas da aparelhagem.
	Antes de efetuar as operações de limpeza descritas a seguir, é obrigatório que o operador conheça todo o manual e leia o documento com atenção.
	Utilizar as disposições normativas em vigor para a eliminação dos detritos especiais.



Limpeza diária

Aplicar, através de um vaporizador normal, o líquido detergente em toda a superfície do plano de cozimento e, manualmente, utilizando uma esponja não abrasiva, limpar cuidadosamente toda a superfície.

Utilizar um pano molhado com água potável para enxaguar abundantemente o plano de cozimento. Defluir a água de descarga no respectivo furo e efetuar o esvaziamento do tanque (ver "Desativação").

Quando terminarem as operações descritas anteriormente, secar com cuidado o plano de cozimento com um pano não abrasivo. Configurar a temperatura no mínimo por cerca 10' para secar as chapas de modo seguro.

Se necessário, repetir as operações acima descritas para o novo ciclo de limpeza.

CHAPAS CROMADAS: Para retirar as incrustações, utilizar um raspador de plástico resistente. Limpar a chapa utilizando um pano húmido. Ligar a aparelhagem para secá-la (ver "Ativação diária"). No final das operações descritas anteriormente, lubrificá-la com uma camada fina de óleo de vaselina.



Limpeza para a desativação prolongada

Em caso de inatividade prolongada é necessário efetuar todos os procedimentos descritos e seguir o procedimento descrito em "Limpeza diária".

No final das operações, proteger as partes mais expostas aos fenómenos de oxidação como ilustrado a seguir.



Portanto:







- Utilizar água morna e com pouco sabão para a limpeza das partes.
- Enxaguar as peças cuidadosamente e não utilizar jatos de água sob pressão e ou diretos.
- Secar com cuidado todas as superfícies, utilizando material não abrasivo.
- Passar um pano não abrasivo com um pouco de óleo de vaselina em todas as superfícies de aço inox para criar um véu de proteção.



Em caso de aparelhagens com as portas e guarnições de borracha, deixar a porta entreaberta para a ventilação e colocar talco de proteção em todas as superfícies das guarnições de borracha.

Ventilar periodicamente as aparelhagens e os locais.

Tabela resumida: competências - intervenção - frequência

	Operador "heterogéneo" Pessoa autorizada e encarregada do funcionamento da aparelhagem, com as proteções ativas, capaz de efetuar funções simples.
	Operador "homogéneo" Operador treinado e autorizado a movimentar, transportar, instalar, manter, consertar e demolir a aparelhagem.

	OPERAÇÕES A EFETUAR	FREQUÊNCIA DAS OPERAÇÕES
	Limpeza para a primeira inicialização	No momento da chegada, após a instalação
	Limpeza da aparelhagem	Diária
	Limpeza das partes em contacto com os alimentos	Diária
	Limpeza da chaminé	Anual
	Controlo do termóstato	Anual
	Controlo do microinterruptor	Anual
	Limpeza das chapas (cromadas, ferro fundido)	Diária

	Em caso de defeitos, o operador geral efetua uma pesquisa geral e, se for habilitado, remove as causas da anomalia e restabelece o correto funcionamento da aparelhagem.
	Se não for possível resolver a causa do problema, desligar o aparelho, desconectá-lo da rede elétrica e fechar todas as torneiras de alimentação e, a seguir, contactar o serviço para os clientes.
	O manutentor técnico intervém se o operador geral não conseguir identificar a causa do problema ou se o funcionamento não for restabelecido corretamente, tornando necessárias as operações para as quais o operador geral não está habilitado.

4. MANUTENÇÃO ORDINÁRIA

Resolução de problemas



Se a aparelhagem não funcionar corretamente tentar solucionar os problemas mais simples, com o auxílio desta tabela.

ANOMALIA	POSSÍVEL CAUSA	INTERVENÇÃO
Não é possível ligar o aparelho.	<ul style="list-style-type: none">O interruptor principal não está conectado.Disparou o diferencial ou o termomagnético.	<ul style="list-style-type: none">Inserir o interruptor principal.Restabelecer o diferencial ou o termomagnético.
A água não chega dentro do recipiente para cozinhar a massa.	<ul style="list-style-type: none">A comporta de rede da água está fechada.	<ul style="list-style-type: none">Abrir a comporta de rede da água.
A água do vão de cozimento não descarrega.	<ul style="list-style-type: none">A descarga está obstruída.	<ul style="list-style-type: none">Limpar o filtro da descarga.Liberar a descarga dos eventuais resíduos.
As paredes internas do tanque estão recobertas de calcário.	<ul style="list-style-type: none">A água é muito dura, o suavizador terminou.	<ul style="list-style-type: none">Conectar a aparelhagem a um suavizador.Regenerar o suavizador.Descalcificar o vão do cozimento.
Há manchas no vão de cozimento.	<ul style="list-style-type: none">Qualidade da água.Detergente de baixa qualidade.Enxague insuficiente.	<ul style="list-style-type: none">Filtrar a água (ver suavizador).Utilizar o detergente aconselhado.Repetir o enxague.
A aparelhagem a gás não liga.	<ul style="list-style-type: none">Torneira do gás fechada.Presença de ar na tubagem.	<ul style="list-style-type: none">Abrir a torneira do gás.Repetir as operações de acendimento.
Os indicadores luminosos permanecem desligados.	<ul style="list-style-type: none">O interruptor principal não está conectado.Disparou o diferencial ou o termomagnético.	<ul style="list-style-type: none">Inserir o interruptor principal.Restabelecer o diferencial ou o termomagnético.



Se não for possível resolver a causa do problema, desligar o aparelho e fechar todas as torneiras de alimentação e, a seguir, contactar o serviço para os clientes.



5. ELIMINAÇÃO

Desativação e eliminação da aparelhagem



OBRIGAÇÃO DE ELIMINAR OS MATERIAIS SEGUINDO OS PROCEDIMENTOS LEGISLATIVOS EM VIGOR NO PAÍS ONDE A APARELHAGEM FOR ELIMINADA.

Nos termos das DIRETIVAS 2002/95/CE, 2002/96/CE e 2003/108/CE, referentes à redução do uso de substâncias perigosas nas aparelhagens elétricas e eletrônicas, além da eliminação de detritos. O símbolo do bidão barrado presente na aparelhagem ou na confecção indica que o produto deve ser recolhido separadamente dos outros detritos no final de sua vida útil.

O recolhimento diferenciado da presente aparelhagem é organizada e controlada pelo produtor, no final da vida útil do aparelho. O usuário que desejar eliminar a presente aparelhagem deve contactar o fabricante e seguir o esquema adotado pelo mesmo para a recolha separada da aparelhagem no final de sua vida útil. A recolha diferenciada adequada para a ativação sucessiva da aparelhagem entregue à reciclagem, tratamento e eliminação compatível com o ambiente contribui para evitar possíveis efeitos negativos no próprio ambiente e para a saúde, favorecendo a reutilização e ou reciclagem dos materiais com os quais a aparelhagem é composta. A eliminação abusiva do produto efetuada pelo detentor comporta a aplicação das sanções administrativas previstas pela normativa em vigor.



A desativação e a eliminação da aparelhagem devem ser efetuadas por pessoas especializadas.

Eliminação de detritos



Durante o uso e a manutenção, evitar dispersar no ambiente produtos poluentes (óleos, gorduras, etc) e efetuar a recolha diferencial em função da composição dos diversos materiais e no respeito das leis em vigor sobre o assunto.

A eliminação abusiva dos detritos é punida com sanções reguladas pelas leis em vigor no território onde for efetuada a infração.



FRYTOP **PL**

INSTRUKCJA OBSŁUGI

06/2013 - Ed 3 - Cod. n° 177307

GAS
GAZ
GÁS
GAZOWY
ГАЗОВОЕ ИЗДЕЛИЕ



0. IDENTYFIKACJA DOKUMENTU

0.1 RAMY REGULACYJNE ODNIESIENIA

1. INFORMACJE DLA UŻYTKOWNIKÓW

Wstęp - Cel dokumentu - Jak czytać dokument

Przechowanie dokumentu - Odbiorcy - Program szkolenia operatorów

Przygotowania ze strony klienta - Zawartość dostawy - Przewidziane zastosowanie

Graniczne dozwolone warunki funkcjonowania i otoczenia

Próba techniczna i gwarancja

2. OGÓLNE INFORMACJE ODNOŚNIE BEZPIECZEŃSTWA

Wstęp - Obowiązki - Zakazy - Porady - Zalecenia

Wskazania odnośnie ryzyka szczątkowego

Tryb operacyjny do zapachu gazu w otoczeniu

3. INSTRUKCJE OBSŁUGI

Pozycja głównych komponentów sterowniczych i kontrolnych

Tryb i funkcja pokręteł, przycisków i podświetlanych wskaźników

Opis sposobów zatrzymania

Zatrzymanie z powodu nieprawidłowości funkcjonowania

Zatrzymanie awaryjne

Zatrzymanie podczas pracy

Rozruch przy pierwszym uruchomieniu

Czyszczenie przy pierwszym uruchomieniu

Rozruch codzienny

Codziennie i długotrwałe wyłączenie

Uruchomienie do produkcji

Włączanie

Załadunek/Wyładunek produktu

Wyłączanie

4. KONSERWACJA ZWYCZAJNA

Obowiązki - Zakazy - Porady - Zalecenia

Czyszczenie codzienne

Czyszczenie przed długotrwałym wyłączeniem

Tabela podsumowująca: kompetencje - interwencja - częstotliwość

Rozwiązywanie problemów

5. USUWANIE

Wycofanie z użycia i demontaż urządzenia

Usuwanie odpadów

ADNOTACJE

1. INFORMACJE DLA UŻYTKOWNIKÓW

Wstęp

Niniejszy dokument został sporządzony przez producenta w jego własnym języku (włoski). Producent zastrzega sobie prawo do wprowadzenia zmian bez konieczności informowania o tym. Informacje zawarte w niniejszym dokumencie odnoszą się wyłącznie do operatora upoważnionego do zastosowania danego urządzenia.

Operatorzy muszą być przeszkoleni pod kątem wszystkich aspektów dotyczących funkcjonowania i bezpieczeństwa. Szczególne zalecenia odnośnie bezpieczeństwa (Obowiązek-Zakaz-Niebezpieczeństwo) znajdują się w specjalnym rozdziale omawianego tematu. Niniejszego dokumentu nie można pokazywać stronom trzecim bez pisemnej autoryzacji producenta. Tekstu nie można użyć w innych wydrukach bez pisemnej autoryzacji producenta.

Cel dokumentu

Wszelkie współdziałanie operatora i urządzenia w całym cyklu życiowym urządzenia zostało uważnie przeanalizowane zarówno podczas projektowania jak i przy sporządzaniu niniejszego dokumentu. Mamy więc nadzieję, że taka dokumentacja może ułatwić zachowanie charakterystyki urządzenia. Stosując się ściśle do wprowadzonych zaleceń, ryzyko wypadków przy pracy i/lub szkód materialnych jest ograniczone.

Jak czytać dokument

Dokument podzielony jest na rozdziały, które są tematycznym zbiorem wszystkich informacji koniecznych do stosowania urządzeń bez żadnego ryzyka. W każdym rozdziale istnieje podział na paragrafy, każdy paragraf może zawierać wypunktowanie z tytułem i podtytułem oraz opis.

Przechowanie dokumentu

Niniejszy dokument stanowi integralną część początkowej dostawy, dlatego też należy go przechować i odpowiednio z niego korzystać przez cały okres życia urządzenia.

Odbiorcy

Niniejszy dokument został przygotowany do wyłącznego użycia przez operatora "Niejednorodnego" (Operator o ograniczonych kompetencjach i zadaniach). Osoba upoważniona i wyznaczona do uruchomienia urządzenia z aktywnymi osłonami i będąca w stanie wykonać zadania konserwacji zwyczajnej (Czyszczenie urządzenia).

Program szkolenia operatorów

Na wyraźną prośbę użytkownika, możliwe jest przeprowadzenie kursu szkoleniowego dla operatorów wyznaczonych do obsługi urządzenia, w sposób opisany w potwierdzeniu zamówienia.

Na podstawie takiej prośby, odbędą się kursy szkoleniowe w zakładzie producenta lub użytkownika dla:

- Operatora jednorodnego wyznaczonego do konserwacji elektrycznej/elektronicznej (Wyspecjalizowany technik).
- Operatora jednorodnego wyznaczonego do konserwacji mechanicznej (Technik wyspecjalizowany).
- Operatora jednorodnego wyznaczonego do prostej obsługi (Obsługujący - Użytkownik końcowy).

Przygotowania ze strony klienta

O ile w umowie nie wskazano inaczej, klient zazwyczaj odpowiedzialny jest za:

- przygotowanie pomieszczeń (wraz z pracami murarskimi, fundamentami lub ewentualnie wymaganą kanalizacją);
- idealnie wyrównana posadzka antypoślizgowa bez nierówności;
- przygotowanie miejsca montażu i montaż samego urządzenia zgodnie z wartościami wskazanymi w układzie (plan fundamentów);
- przygotowanie dodatkowych jednostek odpowiednich do wymogów instalacji (sieć elektryczna, sieć wodna, sieć gazowa, sieć spustowa);
- przygotowanie instalacji elektrycznej zgodnie z normami obowiązującymi w miejscu montażu;
- odpowiednie oświetlenie, zgodne z normami obowiązującymi w miejscu montażu;
- ewentualne urządzenia zabezpieczające przed i za linią zasilania energią (wyłączniki różnicowe, instalacje ekwipotencjalnego uziemienia, zawory bezpieczeństwa, itd.) przewidziane przez obowiązujące w kraju montażu, przepisy;
- instalację uziemienia zgodną z obowiązującymi przepisami;
- przygotowanie, w razie konieczności (patrz wytyczne techniczne), instalacji do zmiękczenia wody.

Zawartość dostawy

- Urządzenie
 - Pokrywa/Pokrywy
 - Metalowy Kosz/Metalowe Kosze
 - Siatka podtrzymująca kosz
 - Rury i/lub kable do podłączenia do źródeł energii (tylko w przewidzianych przypadkach wskazanych w zleceniu pracy).
- W zależności od zamówienia, zawartość dostawy może ulec zmianie.

Przewidziane zastosowanie

Zastosowanie urządzenia omawianego w niniejszej dokumentacji należy uznać za "Prawidłowe Zastosowanie", jeżeli przeznaczone do obróbki w celu gotowania lub regeneracji artykułów przeznaczonych do zastosowania spożywczego, wszelkie inne zastosowanie należy uznać za "Nieprawidłowe Zastosowanie", wskutek tego - niebezpieczne. Z urządzenia należy korzystać w przewidzianym zakresie zadeklarowanym w umowie oraz w zakresie limitów objętości zaleconych i wskazanych w odpowiednich paragrafach.

Dozwolone warunki funkcjonowania

Urządzenie zaprojektowano wyłącznie do funkcjonowania w zaleconych pomieszczeniach, w zakresie zaleconych limitów technicznych i zaleconej objętości. Aby uzyskać optymalne funkcjonowanie w bezpiecznych warunkach, należy zastosować się do następujących zaleceń.

Montaż urządzenia należy wykonać w odpowiednim pomieszczeniu, czyli takim, który umożliwi normalne czynności obsługi i konserwacji zwyczajnej i nadzwyczajnej. Z tego względu należy przygotować odpowiednie miejsce w celu wykonania interwencji konserwacyjnych tak, aby nie naruszyć bezpieczeństwa operatora.

Ponadto, pomieszczenie musi posiadać cechy wymagane do montażu:

- temperatura otoczenia w pomieszczeniu musi być $> + 5^{\circ}\text{C}$;
- maksymalna wilgotność względna: 80%;
- maksymalna temperatura wody chłodzenia $> + 10^{\circ}\text{C}$;
- posadzka musi być idealnie wypoziomowana, na płaskim terenie i antypoślizgowa;
- pomieszczenie musi posiadać instalację wentylacyjną i oświetleniową, jak zalecono w przepisach obowiązujących w kraju użytkownika;
- pomieszczenie musi być zaopatrzone w odpływ wody szarej i musi dysponować wyłącznikami i zasuwaniami lokującymi, które w razie konieczności odłączą wszelki rodzaj zasilania przed urządzeniem.;
- ściany przy urządzeniu muszą być ognioodporne i/lub odizolowane od możliwych źródeł ciepła.

Próba techniczna i gwarancja

Próba techniczna: urządzenie zostało poddane przez producenta próbie technicznej podczas montażu w zakładzie produkcyjnym. Wszystkie certyfikaty odnośnie wykonanej próbie technicznej zostaną wręczone klientowi.

Gwarancja: urządzenie objęte jest gwarancją na okres 12 miesięcy, zgodnie z wytycznymi w umowie sprzedaży. Jeżeli w okresie ważności, dojdzie do wadliwego funkcjonowania lub uszkodzenia części urządzenia w przypadkach objętych gwarancją, po odpowiednich kontrolach przeprowadzi się naprawę lub dokona się wymiany wadliwych części.

Wadliwe części na gwarancji zostaną naprawione lub wymienione bezpłatnie. Klient ponosi koszty transportu i/lub wysyłki, jak również koszty podróży w obie strony dotyczące interwencji techników producenta w siedzibie klienta.

Koszty robocizny dotyczące interwencji techników producenta w siedzibie klienta, usunięcia wad na gwarancji ponosi producent, z wyjątkiem przypadków, w których typ wady pozwala na łatwe usunięcie jej na miejscu przez klienta.

Gwarancją nieobjęte są żadne narzędzia i materiały zużywalne, ewentualnie dostarczone przez producenta razem z urządzeniami.

Producent ponosi odpowiedzialność za urządzenie w jego oryginalnej konfiguracji.

Producent uchyla się od wszelkiej odpowiedzialności za nieprawidłowe zastosowanie urządzenia, za szkody spowodowane czynnościami nieuwzględnionymi w niniejszej instrukcji lub nieupoważnionymi uprzednio przez samego producenta.





Gwarancja traci ważność, gdy:

• Uszkodzenia spowodowane transportem i/lub przemieszczaniem, w razie zajścia takiego zdarzenia, o których klient musi poinformować sprzedawcę i przewoźnika faksem lub listem poleconym za potwierdzeniem odbioru i opisać zajście nakopiami dokumentów przewozowych. Technicy wyspecjalizowani w montażu urządzenia ocenią na podstawie szkody, czy może dojść do zainstalowania.















Ponadto gwarancja traci ważność, w razie:

- Uszkodzeń spowodowanych błędym montażem.
- Uszkodzeń spowodowanych zużyciem części z powodu nieprawidłowego zastosowania.
- Uszkodzeń spowodowanych zastosowaniem niezaleconych lub nieoryginalnych części wymiennych.
- Uszkodzeń spowodowanych błędną konserwacją i/lub uszkodzeniami spowodowanymi brakiem konserwacji.
- Uszkodzeń spowodowanych brakiem zastosowania się do procedur zaleconych w niniejszym dokumencie.

Wstęp

	Instrukcja zastosowania została przygotowana dla "Niejednorodnego" (Operator o ograniczonych kompetencjach i zadaniach). Osoba upoważniona i wyznaczona do uruchomienia urządzenia z aktywnymi osłonami i będąca w stanie wykonać zadania konserwacji zwyczajnej (Czyszczenie urządzenia).
	Operatorzy korzystający z urządzenia muszą być przeszkoleni pod kątem wszystkich aspektów dotyczących funkcjonowania i bezpieczeństwa. Muszą więc pracować w odpowiedni sposób i korzystając z odpowiednich narzędzi, zgodnie z wymaganymi zasadami bezpieczeństwa.
	Informacje zawarte w niniejszym dokumencie nie uwzględniają transportu, montażu i konserwacji nadzwyczajnej, które muszą wykonać technicy wyspecjalizowani w rodzaju interwencji do zastosowania.
	Operator "Niejednorodny", odbiorca niniejszej dokumentacji może obsługiwać urządzenie dopiero, gdy wyznaczony technik zakończył montaż (transport, podłączenia elektryczne, wodne i gazowe oraz spustowe).
	Niniejszy dokument nie odnosi się do informacji o modyfikacjach lub zmianach niniejszych urządzeń. Producent zastrzega sobie prawo do wprowadzenia zmian bez konieczności informowania o tym.





Obowiązki - Zakazy - Porady - Zalecenia

	Podstawie, należy otworzyć opakowanie urządzenia i sprawdzić, czy żadne elementy wyposażenia nie uległy zniszczeniu podczas transportu. W razie szkód, należy bezzwłocznie poinformować przewoźnika o zajściu i nie instalować urządzenia. Aby poinformować o znalezionym problemie, należy zwrócić się do wykwalifikowanego i upoważnionego personelu. Producent uchyla się od odpowiedzialności za szkody spowodowane podczas transportu.
	Nieupoważnionym osobom zabrania się wykonywania wszelkich interwencji. Zakaz wykonywania wszelkich interwencji bez uprzedniego przeczytania całej dokumentacji.
	Przeczytać instrukcje przed wykonaniem wszelkiej czynności.
	Odłączyć wszystkie źródła zasilania (elektryczne - gazowe - wodne) przed urządzeniem za każdym razem, gdy istnieje konieczność pracy w bezpiecznych warunkach.
	Założyć środki ochrony indywidualnej odpowiednie do czynności do wykonania. Odnoszące środki ochrony indywidualnej, Wspólnota Europejska wydała dyrektywę, do której operatorzy muszą się obowiązkowo zastosować.
	Przy urządzeniu nie wolno zostawiać łatwopalnych przedmiotów lub materiałów.
	Należy wdrożyć przepisy obowiązujące odnośnie usuwania odpadów specjalnych.
	Podczas ładowania i wyładowania produktu z urządzenia, pozostaje ryzyko szkodliwych oparzeń; takie ryzyko może pojawić się podczas przypadkowego kontaktu z powierzchniami, blaszkami, używanym materiałem.
	Zbiorników do gotowania używać tak, aby podczas przygotowywania produktu, operator mógł je dobrze widzieć. Zbiorniki z płynami, mogą się przepełnić podczas gotowania doprowadzając do niebezpiecznej sytuacji.
	Brak higieny urządzenia prowadzi do przedwczesnego pogorszenia jego stanu; taki stan wpływa na jego funkcjonowanie i może doprowadzić do niebezpiecznych sytuacji.
	Surowo zabrania się naruszania integralności lub usuwania tabliczek i piktogramów na urządzeniu.
	Niniejszy dokument należy przechować starannie, aby był on zawsze dostępny dla wszystkich użytkowników urządzenia, którzy w razie konieczności mogą z niego skorzystać.
	Sterowanie urządzeniem można uruchomić wyłącznie dłońmi. Szkody wskutek szpiczastych, zaokrąglonych lub podobnych przedmiotów doprowadzają do utraty wszelkiej gwarancji.
	Aby zmniejszyć niebezpieczeństwo wstrząsów i polearów, nie podłączaj ani odłączaj jednostki mokrymi dłońmi.
	W razie konieczności dostępu do strefy gotowania należy pamiętać o ryzyku oparzenia. Obowiązuje więc zastosowanie odpowiednich środków ochrony indywidualnej.

2. OGÓLNE INFORMACJE ODNOŚNIE BEZPIECZEŃSTWA

Wskazanie odnośnie ryzyka szczątkowego

Pomimo wdrożenia zasad “dobrej praktyki produkcyjnej” i przepisów regulujących produkcję i handel produktem, pozostaje obecne “ryzyko szczątkowe”, które ze względu na sam rodzaj urządzenia nie jest możliwe do usunięcia. Takie ryzyko obejmuje:

	Ryzyko szczątkowe porażenia prądem elektrycznym: Takie ryzyko jest obecne, gdy należy interweniować na urządzeniach elektrycznych i/lub elektronicznych pod napięciem.
	Ryzyko szczątkowe oparzenia: Takie ryzyko jest obecne w razie przypadkowego kontaktu z gorącymi materiałami.
	Ryzyko szczątkowe z powodu oparzenia przy wylaniu się materiału Takie ryzyko jest obecne w razie przypadkowego kontaktu z wyjściem gorących materiałów. Pojemniki zbyt pełne płynów, i/lub ciał stałych, które na etapie podgrzewania zmieniają formę (przechodząc ze stanu stałego w płynny) - stosowane nieprawidłowo mogą stać się przyczyną oparzeń. Przy pracy, używane zbiorniki muszą być umieszczone na łatwo widocznych płaszczyznach.
	Ryzyko szczątkowe wybuchu Takie ryzyko związane jest z: • obecnością zapachu gazu w otoczeniu; • zastosowaniem urządzenia w atmosferze zawierającej substancje zagrożone wybuchem; • zastosowaniem artykułów spożywczych w zamkniętych pojemnikach (jak na przykład puszki i pudełka), jeżeli nie nadają się do tego celu; • zastosowaniem łatwopalnych płynów (jak na przykład alkohol).

Tryb operacyjny do zapachu gazu w otoczeniu

 **W razie obecności gazu w otoczeniu, należy jak najszybciej wdrożyć procedury opisane poniżej.**

- Natychmiast przerwać dopływ gazu (zamknąć kurek gazu szczegół A).
- Natychmiast przewietrzyc pomieszczenie.
- Nie uruchamiać żadnych urządzeń elektrycznych w otoczeniu (Szczegół B-C-D).
- Nie uruchamiać żadnych urządzeń mogących prowadzić do powstawania iskier lub płomieni (Szczegół B-C-D).
- Użyć zewnętrznego względem pomieszczenia, w którym wykryto zapach gazu, środka komunikacji, aby poinformować odpowiednie jednostki (firma elektryczna i/lub straż pożarna).

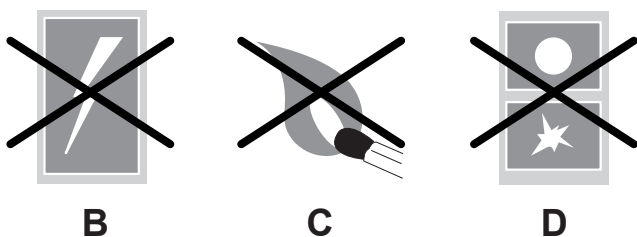
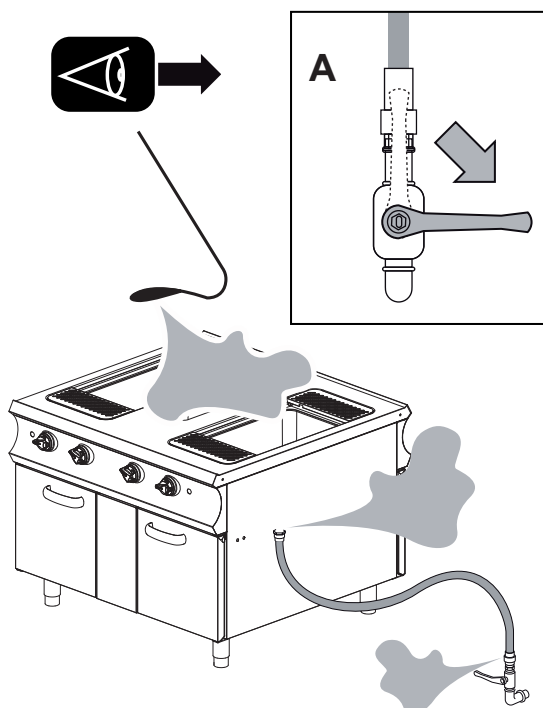

3. INSTRUKCJE OBSŁUGI

Pozycja głównych komponentów

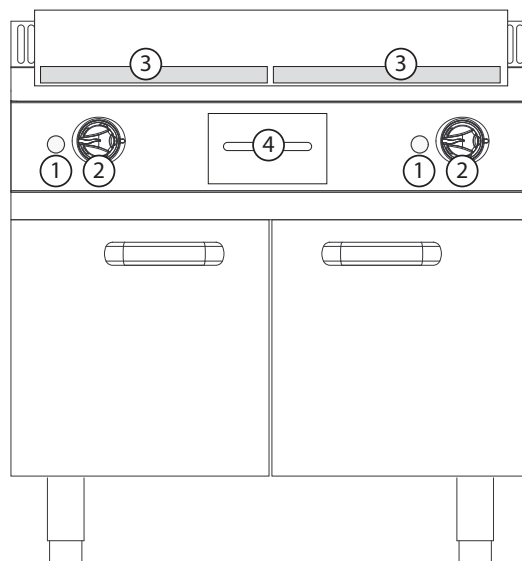

Rozmieszczenie rysunków jest czysto wskazujące i może ulec zmianie.

1. Przycisk piezoelektryczny (patrz Tryb i funkcja pokręteł, przycisków i podświetlanych wskaźników).
2. Pokrętko termostatu (patrz Tryb i funkcja pokręteł, przycisków i podświetlanych wskaźników).
3. Płyta bezpośredniego smażenia.
4. Pojemnik na olej/tłuszcz z pieczenia.



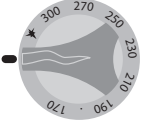

Tryb i funkcja pokręteł, przycisków i podświetlanych wskaźników

Rozmieszczenie przycisków na rysunkach jest czysto wskazujące i może ulec zmianie.

	Pokrętko termostatu (GAZOWY). Spełnia dwie funkcje: 1. Zapalenie płomienia startowego i palnika. 2. Regulacja temperatury. 3. Wyłączenie urządzenia.
	Przycisk piezoelektryczny (GAZOWY). Wykonuje jedną funkcję: 1. Wciśnięty wytwarza iskrę na płomieniu startowym.

3. INSTRUKCJE OBSŁUGI

Opis sposobów zatrzymania

	W warunkach zatrzymania z powodu nieprawidłowości w funkcjonowaniu i awaryjnego, w razie bezpośrednio grożącego niebezpieczeństwa, należy koniecznie zamknąć wszystkie urządzenia blokujące linie zasilania przed urządzeniem (Elektryczna - Wodna - Gazowa).
	Rysunek przedstawia różne pozycje, które przyjmują pokręta podczas zatrzymania awaryjnego (A1-B1-C1-D1-E1) i zatrzymania podczas etapu pracy (A2-B2-C2-D2-E2).

Zatrzymanie z powodu nieprawidłowości funkcjonowania

Termostat bezpieczeństwa

Wyposażenie seryjne następujących modeli:

- Frytkownica (na wszystkich modelach)
- Patelnia (na wszystkich modelach)
- Garnek (na wszystkich modelach)
- Zbiornik do gotowania makaronu (tylko na modelu Elektrycznym)
- Kuchenka (na wszystkich modelach z piekarnikiem elektrycznym)
- Frytop na wszystkich modelach elektrycznych (na modelach gazowych, tylko na chromowanych płytach)
- Lawa wulkaniczna (nieobecny)
- Bemar (nieobecny)
- Płyta (nieobecny)

Zatrzymanie: W sytuacjach lub okolicznościach mogących okazać się niebezpiecznymi, termostat bezpieczeństwa interweniuje i automatycznie zatrzymuje wytwarzanie ciepła. Cykl produkcyjny jest przerywany w oczekiwaniu na usunięcie przyczyny nieprawidłowości.

Ponowne uruchomienie: Po rozwiązaniu problemu, który doprowadził do uruchomienia termostatu bezpieczeństwa, upoważniony operator techniczny może uruchomić urządzenie za pomocą specjalnego sterowania.

Zatrzymanie awaryjne

W sytuacjach lub okolicznościach mogących okazać się niebezpiecznymi, w zależności od modelu przekręcić pokrętło na pozycję "Zero" (A-B-C-D-E-1). Patrz tryb i funkcja pokręteł, przycisków i podświetlanych wskaźników.

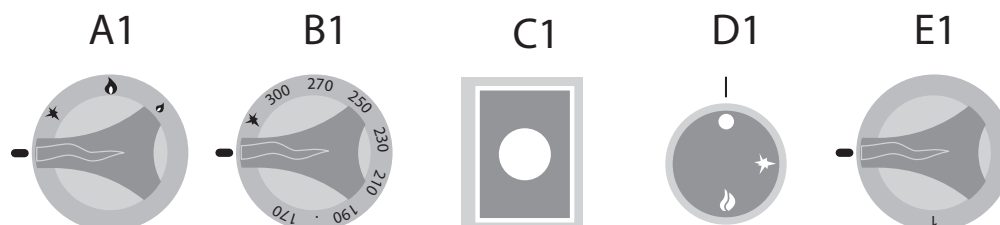

Zatrzymanie podczas pracy





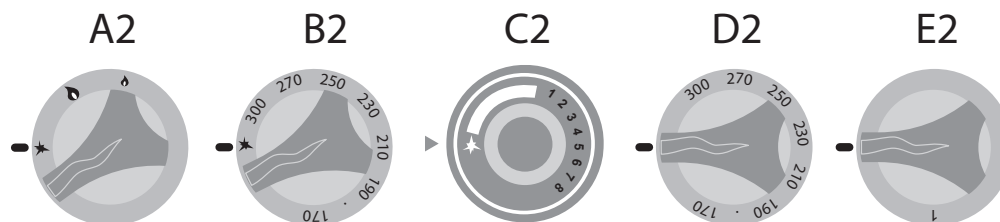

W sytuacjach lub okolicznościach wymagających czasowego zatrzymania wytwarzania ciepła, należy:

- Urządzenie Gazowe: Przekręcić pokrętło na pozycję piezoelektryczną (A-B-C-2), płomień startowy pozostaje, natomiast przerywa się dopływ gazu do palnika.
- Urządzenie Elektryczne: Przekręcić pokrętła "D2-E2" do pozycji "Zero", aby zatrzymać wytwarzanie ciepła. (Patrz tryb i funkcja pokręteł, przycisków i podświetlanych wskaźników).



3. INSTRUKCJE OBSŁUGI



Rozruch przy pierwszym uruchomieniu

	Przy pierwszym uruchomieniu i po długim okresie przestoju urządzenia, należy je dokładnie umyć, aby usunąć wszelki materiał obcy (Patrz Konserwacja Zwyczajna).
    	Czyszczenie przy pierwszym uruchomieniu Urządzenia nie można czyścić strumieniem wody pod ciśnieniem i/lub bezpośrednim. Należy ręcznie usunąć folię ochronną z zewnętrznego pokrycia i dokładnie wyczyścić wszystkie zewnętrzne części urządzenia. Po zakończeniu czynności opisanych przy czyszczeniu zewnętrznych części, należy wykonać, co opisano w "Czyszczeniu Codziennym" (Patrz Konserwacja Zwyczajna).

Rozruch codzienny

Procedura:

1. Sprawdzić, czy stan czystości i higieny urządzenia jest idealny.
2. Sprawdzić prawidłowe funkcjonowanie systemu zasysania w pomieszczeniu.
3. W razie konieczności włożyć wtyczkę urządzenia do specjalnego gniazdka zasilania elektrycznego.
4. Otworzyć zamknięcia sieci na kłódki, przed urządzeniem (Gazowa - Wodna - Elektryczna).
5. Sprawdzić, czy wylot wody (jeżeli obecny) nie jest zablokowany.
6. Wykonać czynności opisane w "Uruchomienie do produkcji".

	W sieci zasilania gazowego (jeżeli nigdy nie używana lub rzadko) mogą utworzyć się pęcherze powietrza, niezbędne jest przygotowanie urządzenia do wydalenia ich.
	Aby odpowietrzyć rury, wystarczy otworzyć zamknięcie sieci, przekręcić przytrzymując pokrętło urządzenia na pozycji piezoelektrycznej, dostarczyć płomień (zapałka lub inny) na płomieniu startowym i poczekać na zapalenie się.
	Po zapaleniu płomienia startowego, przekręcić na kilka sekund pokrętło do pozycji "maksymalny", aby ustabilizować płomień. Po zakończeniu, ustawić pokrętło na pozycji "Zero" i w razie konieczności, zamknąć zasuwę sieci.

Codziennie i długotrwałe wyłączenie





Procedura:

1. Zamknąć zamknięcia sieci na kłódki, przed urządzeniem (Gazowa - Wodna - Elektryczna).
2. Sprawdzić, czy kurki wylotowe (jeżeli obecne) są na pozycji "Zamknięty".
3. Sprawdzić, czy stan czystości i higieny urządzenia jest idealny (Patrz Konserwacja Zwyczajna).

	W razie długotrwałego wyłączenia, należy zabezpieczyć części najbardziej narażone na utlenianie, jak opisano w specjalnym rozdziale (Patrz Konserwacja Zwyczajna).
-------------------------------------------------------------------------------------	--------------------------------------------------------------------------------------------------------------------------------------------------------------------

3. INSTRUKCJE OBSŁUGI

Uruchomienie do produkcji

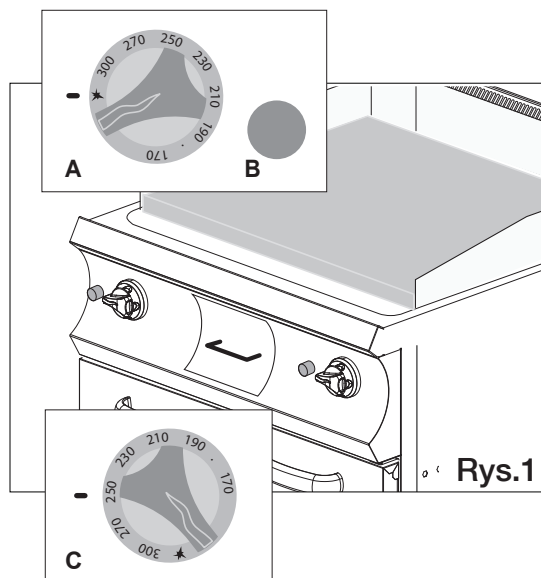

	Przed przystąpieniem do czynności, patrz “Rozruch codzienny”.
	Podczas ładowania i wyładowania produktu z urządzenia, pozostajeryzykoszczłkoweoparzenia; takieryzykomołepojawiłsiłpodczasprzypadkowego kontaktu z: blatem do smażenia - wnłkł do smażenia - zbiornikami lub przygotowywanym materiałem.
	Zastosował odpowiednie łrodki ochrony indywidualnej.Założyłłrodkiochronyindywidualnej odpowiednie do czynności do wykonania.
	Przy pierwszym włłczeniu poczekał, ał mołliwe powietrze zgromadzone wewnłtrz obwodu gazu zostanie w pełni odprowadzone z kanału.
	Podczas rozgrzewania, należy natłłcił płytł olejem rołlinnym, aby ułatwił smażenie.



Rys.1

Włłączanie/Wyłłączanie

1. Przekrłcił, przytrzymujłc je, pokrłłto piezoelektryczne (Rys.1A), jednoczełnie, kilka razy wcisłł przycisk piezoelektryczny (Rys.1B), ał do zapalenia płomienia startowego.
2. Zwolnił pokrłłto po około 20” i wzrokowo sprawdził zachowanie płomienia startowego. Płomieł startowy widał przez otwór w panelu sterowniczym.
3. Po zapaleniu siłł płomienia startowego, przekrłcił pokrłłto termostatu do łdanej temperatury (Rys.1C).

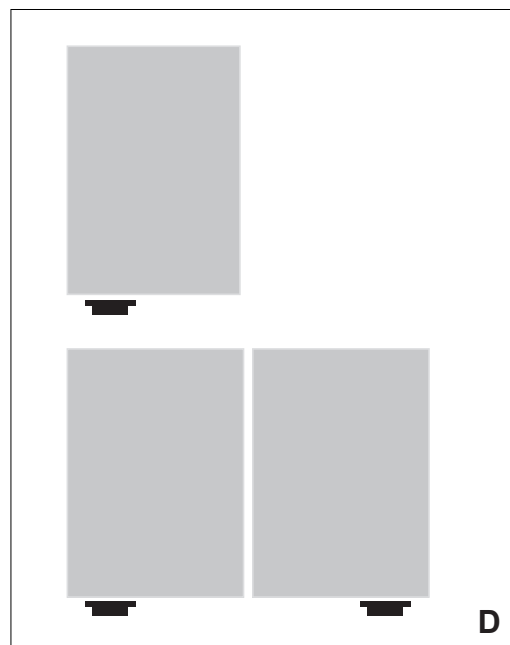

	Temperaturł roboczł ustawia siłł wg wskazówek na pokrłłtle.
	Na podwójnym elemencie sterowniczym (2 pokrłłtia termostatu), kałde pokrłłto odpowiada za pojedynczłł płytł (patrz schemat D).



D

4. Przekrłcił pokrłłto/-a na pozycji “Zero”, aby zatrzymał wytwarzanie ciepłła.

Załadunek/Wyłładunek produktu

	Do smażenia ływnołci na płytce nie uływał innych pojemników.
	Przed umieszczeniem ływnołci na płytce, poczekał na osiłgniłcie łdanej temperatury.

Po osiłgniłciu ustawionej temperatury, produkt do smażenia ułożył bezpośrednio na płytce (Rys. 2).

Po zakołczeniu pieczenia, specjalnymi narzłdziami zdjłł produkt z urzłdzenia umieszczajłc go w uprzednio przygotowanym do tego celu miejscu.

Po wyjłciu produktu, ponownie załadował lub postłpił wg czynnołci opisanych w “Wylłczenie”.

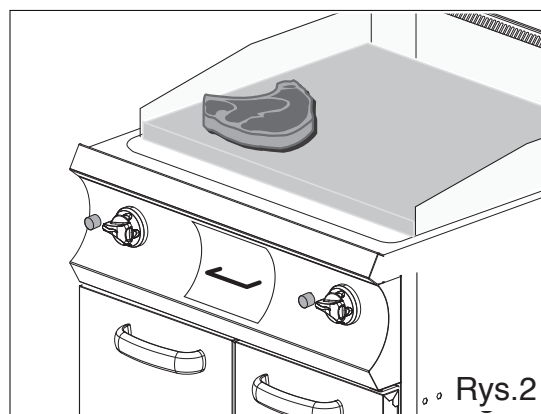



Rys.2

3. INSTRUKCJE OBSŁUGI

Wyłączanie



Po zakończeniu cyklu pracy, przekręć pokrętkę na urządzeniu do pozycji "Zero".

Podświetlane wskaźniki (jeżeli obecne) muszą pozostać zgaszone.

	Urządzenie należy regularnie czyścić i usunąć wszelkie osady i/lub pozostałości spożywcze, jak w rozdziale: "Konserwacja".
	Po każdym zakończonym cyklu pracy, podświetlane wskaźniki muszą być zgaszone.

Sprawdź, czy stan czystości i higieny urządzenia jest idealny, patrz "Konserwacja".

Zamknij zamknięcia sieci na kłódki, przed urządzeniem (Gazowa - Wodna - Elektryczna).



	Pozostałości wilgoci na płycie/-ach mogą uszkodzić urządzenie doprowadzając do przedwczesnego zużycia płyty.
	Aby z płyt usunąć wszelką pozostałość wilgoci, w celu wykluczenia możliwego przedwczesnego zużycia, po zakończeniu czyszczenia, należy wyczyścić urządzenie na około 10'.

Poczekaj na ostygnięcie płyty, aby operator się nie poparzył.

Sprawdź, czy w kanale spustowym nic się nie zatkało (Rys.3).

Rozpylaj detergent na całej powierzchni do smalenia i rącznie gąbką, która nie drapie, dokładnie oczyść całe urządzenie.

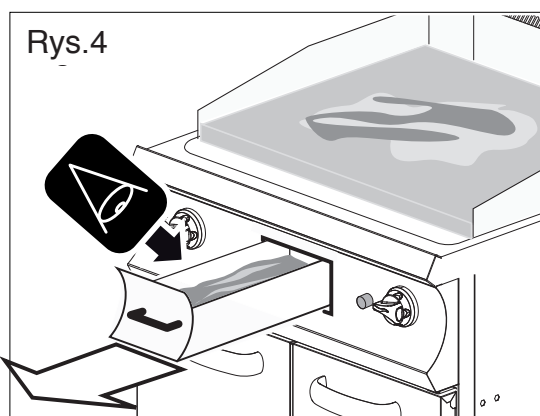
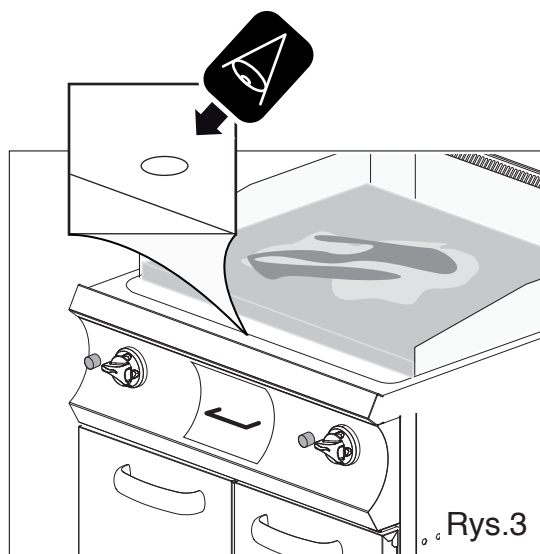

Pojemność zbiornika do gromadzenia materiału do wylania jest ograniczona. Co pewien czas należy sprawdzić stan napełnienia, aby uniknąć przełania się (Rys. 4).

	Napełnij pojemnik do 3/4, aby móc go łatwo przemieścić. Po napełnieniu około 3/4 pojemności, wyjmij go, opróżnij i umieć na miejscu.
	Opróżnij pojemnik zgodnie z procedurami likwidacji, obowiązującymi w kraju użytkowania i ponownie umieć pojemnik na miejscu.



4. KONSERWACJA ZWYCZAJNA

Obowiązki - Zakazy - Porady - Zalecenia

	Jeżeli urządzenie podłączone jest do komina, rurę spustową należy wyczyścić zgodnie z przepisami w danym zakresie, obowiązującymi w kraju (odnośnie danych informacji, należy skontaktować się z własnym instalatorem).
	Aby upewnić się, że stan techniczny urządzenia jest idealny, przynajmniej raz w roku należy poddać je konserwacji zleconej technikowi upoważnionemu przez serwis techniczny.
	Nieupoważnionym osobom zabrania się wykonywania wszelkich interwencji. Operatorowi niejednorodnemu zabrania się wykonywania wszelkiego rodzaju czynności leżącej w zakresie wykwalifikowanej i upoważnionej kompetencji technicznej.
	W razie konieczności dostępu do strefy gotowania należy pamiętać o ryzyku oparzenia. Obowiązuje więc zastosowanie odpowiednich środków ochrony indywidualnej.
	Zasilanie elektryczne przed urządzeniem należy wyłączyć za każdym razem podczas konieczności bezpiecznej pracy, aby wykonać czynności lub interwencje związane z czyszczeniem i konserwacją.
	Założyć środki ochrony indywidualnej odpowiednie do czynności do wykonania. Odnośnie środków ochrony indywidualnej, Wspólnota Europejska wydała dyrektywę, do których operatorzy muszą się obowiązkowo zastosować.
	Urządzenie używane jest do przygotowywania artykułów spożywczych; zarówno urządzenie jak i jego otoczenie muszą być zawsze czyste. Brak zachowania optymalnych warunków higienicznych może stać się przyczyną przedwczesnego pogorszenia stanu urządzenia i doprowadzić do niebezpiecznych sytuacji.
	Pozostałości brudu przy źródłach ciepła mogą zapalić się podczas normalnego używania urządzenia i doprowadzić do niebezpiecznych sytuacji. Urządzenie należy regularnie oczyścić i usunąć wszelki osad i/lub pozostałości spożywcze.
	Chemiczny efekt soli i/lub octu czy innych kwaśnych substancji, wraz z upływem czasu mogą doprowadzić wewnątrz zbiornika do gotowania do zjawisk korozji. Po zakończeniu cyklu z takimi substancjami, urządzenie należy dokładnie umyć detergentem, obficie opłukać wodą i uważnie osuszyć.
	Należy uważać na powierzchnie ze stali inox, aby ich nie uszkodzić, a szczególnie należy unikać kontaktu z produktami korodującymi; nie należy używać materiału ściernego czy ostrych narzędzi.
	Detergent do czyszczenia zbiornika do gotowania musi mieć określone cechy chemiczne: pH większe niż 12, bez chlorków/amoniaku, o lepkości i gęstości podobnej do wody. Do zewnętrznego i wewnętrznego czyszczenia urządzenia używać nieagresywnych produktów (używać detergentów w handlu zalecanych do czyszczenia stali, szkła, emalii).
	Należy uważnie przeczytać zalecenia na etykiecie używanych produktów, stosować sprzęt ochronny odpowiedni do czynności do wykonania (patrz środki ochronne na etykiecie opakowania).
	Urządzenia nie można czyścić strumieniem wody pod ciśnieniem i/lub bezpośrednim. Powierzchnie należy przepłukać pitną wodą i osuszyć je chłonną szmatką lub innym miękkim materiałem.
	W razie długotrwałego użycia, poza odłączeniem wszystkich linii zasilających, należy dokładnie oczyścić wszystkie wewnętrzne i zewnętrzne części urządzenia.
	Przed wykonaniem wszelkiej czynności czyszczenia opisanej poniżej, operator musi przeczytać cały dokument.
	Należy wdrożyć wytyczne z przepisów odnośnie usuwania odpadów.



Czyszczenie codzienne

Rozpylić detergent na całej powierzchni do smażenia i ręcznie gąbką, która nie drapie, dokładnie oczyścić całe urządzenie.

Na zakończenie obfite spłukać płytę pitną wodą. Odprowadzić wodę do specjalnego otworu i opróżnić zbiornik (patrz "Wyłączanie").

Po pomyślnym zakończeniu napełniania wodą, osuszyć uważnie płytę do smażenia miękką szmatką. Ustawić minimalną temperaturę na około 10°, aby bezpiecznie osuszyć płyty.

Powtórzyć opisane powyżej czynności, wykonując nowy cykl czyszczenia.

PŁYTY CHROMOWANE: Aby usunąć ewentualny osad wapienny, użyć solidnego plastikowego skrobaka. Wyczyścić płytę miękką szmatką. Włączyć urządzenie, aby je osuszyć (patrz Rozruch codzienny). Po zakończeniu opisanych czynności nasmarować je lekką warstwą oleju wazelinowego.



Czyszczenie przed długotrwałym wyłączeniem

W razie długotrwałego wyłączenia, należy wykonać wszystkie procedury i zastosować procedurę opisaną w codziennym czyszczeniu.

Po zakończeniu czynności, zabezpieczyć najbardziej narażone na zjawiska utleniania części, jak podano poniżej.



Więc:







- Do czyszczenia, używać letniej, lekko namydłonej wody.
- Części opłukać dokładnie, nie używać strumieni wody pod ciśnieniem i/lub bezpośrednich.
- Uważnie opłukać wszystkie powierzchnie korzystając miękkiego materiału.
- Miękką szmatką nasączoną olejem wazelinowym przesunąć po wszystkich powierzchniach ze stali inox, aby utworzyć ochronną warstwę na powierzchni.



W przypadku urządzeń z gumowymi drzwiami i uszczelkami, drzwi należy pozostawić lekko otwarte, aby ułatwić wietrzenie i rozprowadzić talk ochronny na wszystkich powierzchniach gumowych uszczelek.

Co pewien czas, wietrzyć urządzenia i pomieszczenia.

Tabela podsumowująca: kompetencje - interwencja - częstotliwość

	Operator "Niejednorodny" Osoba upoważniona i wyznaczona do uruchomienia urządzenia z aktywnymi zabezpieczeniami, w stanie wykonać proste zadania.
	Operator "Jednorodny" Operator ekspert, upoważniony do przemieszczania, transportu, zainstalowania, konserwacji, naprawy i demontażu urządzenia.

	CZYNNOŚCI DO WYKONANIA	CZĘSTOTLIWOŚĆ CZYNNOŚCI
	Czyszczenie przy pierwszym uruchomieniu	Przy dostawie po zainstalowaniu
	Czyszczenie urządzenia	Codziennie
	Czyszczenie części w kontakcie z artykułami spożywczymi	Codziennie
	Czyszczenie komina	Raz w roku
	Kontrola termostatu	Raz w roku
	Kontrola microswitch	Raz w roku
	Czyszczenie płyt (chromowanych, żeliwnych)	Codziennie

	Gdy dojdzie do uszkodzenia, operator typu zwyczajnego, dokona pierwszych oględzin i jeśli posiada na to uprawnienia, usunie przyczyny nieprawidłowości i przywróci prawidłowe funkcjonowanie urządzenia.
	Jeżeli nie można rozwiązać przyczyny problemu należy wyłączyć urządzenie, odłączyć go od sieci elektrycznej i zamknąć wszystkie kurki zasilania, następnie skontaktować się z serwisem technicznym.
	Konserwator techniczny interweniuje, gdy operator nie był w stanie znaleźć przyczyny lub gdy przywrócenie prawidłowego funkcjonowania urządzenia dotyczy wykonania czynności, do których operator nie jest uprawniony.

4. KONSERWACJA ZWYCZAJNA

Rozwiązywanie problemów



Gdy urządzenie nie działa prawidłowo, należy spróbować rozwiązać niewielkie problemy za pomocą niniejszej tabeli.

NIEPRAWIDŁOWOŚĆ	MOŻLIWA PRZYCZYNA	INTERWENCJA
Nie można włączyć urządzenia.	<ul style="list-style-type: none">Główny wyłącznik jest niewłączony.Wyzwolił się wyłącznik różnicowoprądowy lub magnetotermiczny.	<ul style="list-style-type: none">Włączyć główny wyłącznik.Przywrócić stan wyłącznika różnicowoprądowego lub magnetotermicznego.
Do zbiornika gotowania makaronu nie doływa woda.	<ul style="list-style-type: none">Zasuwa z sieci wodnej jest zamknięta.	<ul style="list-style-type: none">Otworzyć zasuwę sieci wodnej.
Woda nie wylewa się ze zbiornika do gotowania.	<ul style="list-style-type: none">Wylot jest zatkany.	<ul style="list-style-type: none">Wyczyścić filtr wylotu.Wyczyścić wylot z pozostałości.
Wewnętrzne ścianki zbiornika pokryte są osadem wapiennym.	<ul style="list-style-type: none">Woda jest zbyt twarda, substancja zmiękczająca zużyła się.	<ul style="list-style-type: none">Podłączyć urządzenie do urządzenia zmiękczającego.Przywrócić stan urządzenia zmiękczającego.Wnękę do pieczenia pozbawić osadu wapiennego.
We wnęce do pieczenia/ gotowania znajdują się plamy.	<ul style="list-style-type: none">Jakość wody.Zły detergent.Niewystarczające płukanie.	<ul style="list-style-type: none">Przefiltrować wodę (patrz urządzenie zmiękczające).Używać wskazanego detergentu.Powtórzyć płukanie.
Urządzenie gazowe nie włącza się.	<ul style="list-style-type: none">Zamknięty kurek gazu.Powietrze w rurach.	<ul style="list-style-type: none">Otworzyć kurek gazu.Powtórzyć czynności włączania.
Podświetlane wskaźniki są zgaszone.	<ul style="list-style-type: none">Główny wyłącznik jest niewłączony.Wyzwolił się wyłącznik różnicowoprądowy lub magnetotermiczny.	<ul style="list-style-type: none">Włączyć główny wyłącznik.Przywrócić stan wyłącznika różnicowoprądowego lub magnetotermicznego.



Jeżeli nie można rozwiązać przyczyny problemu należy wyłączyć urządzenie i zamknąć wszystkie kurki zasilania, następnie skontaktować się z serwisem technicznym.



5. USUWANIE

Wycofanie z użycia i demontaż urządzenia



OBOWIAZUJE LIKWIDACJA MATERIAŁÓW Z ZASTOSOWANIEM PROCEDURY PRAWNEJ OBOWIAZUJĄCEJ W KRAJU LIKWIDACJI URZĄDZENIA.

Zgodnie z Dyrektywą 2002/95/WE, 2002/96/WE i 2003/108/WE, dotyczącą ograniczenia stosowania niebezpiecznych substancji w urządzeniach elektrycznych i elektronicznych, jak również usuwania odpadów. Symbol przekreślonego kosza na śmieci znajdujący się na urządzeniu lub na opakowaniu wskazuje, że produkt po zakończeniu jego życia użytkowego, należy zgromadzić oddzielnie od śmieci.

Selektywna zbiórka tego urządzenia po zużyciu, jest zorganizowana i zarządzana przez producenta. Użytkownik, który będzie chciał się go pozbyć, musi skontaktować się z producentem i zastosować się do przyjętego przez niego systemu, aby umożliwić oddzielną zbiórkę urządzenia po jego zużyciu. Odpowiednie selektywna zbiórka przed następującym po tym wysłaniem urządzenia do recyklingu, obróbki i likwidacji kompatybilnej ze środowiskiem, przyczynia się do uniknięcia możliwych niebezpiecznych wpływów na środowisko oraz zdrowie i sprzyja ponownemu zastosowaniu i/lub recyklingowi materiałów, z których składa się urządzenie. Bezprawna likwidacja produktu przez posiadacza prowadzi do wdrożenia sankcji administracyjnych przewidzianych przez obowiązujące przepisy.



Wycofanie z użytku i demontaż urządzenia musi być wykonane przez wyspecjalizowany personel.

Usuwanie odpadów



Na etapie użytkowania i konserwacji, należy unikać wyrzucania zanieczyszczających produktów (oleje, smary, itd.) i zadbać o selektywny zbiór w zależności od składu różnych materiałów i zgodnie z przepisami obowiązującymi w danej kwestii.

Bezprawna likwidacja odpadów karana jest zgodnie z przepisami obowiązującymi na obszarze zajścia danego wykroczenia.



FRYTOP

NL

GEBRUIKSHANDLEIDING

06/2013 - Ed 3 - Cod. n° 177307

**GAS
GAZ
GÁS
GAZOWY
ГАЗОВОЕ ИЗДЕЛИЕ**



0. DOCUMENTIDENTIFICATIE

0.1 TABEL MET NORMREFERENTIES

1. INFORMATIE VOOR DE GEBRUIKERS

Voorwoord - Doel van het document - Hoe het document te lezen
Het document bewaren - Bestemmingen - Programma voor opleiding van bedieners
Voorzieningen ten laste van de klant - Inhoud van de levering - Gebruiksbestemming
Limietomstandigheden voor werking en toegestane omgevingsomstandigheden
Test en garantie

2. ALGEMENE VEILIGHEIDSINFORMATIE

Voorwoord - Verplichtingen - Verboden - Tips - Aanbevelingen
Indicaties betreffende blijvende risico's
Operationele werkwijze voor gasgeur in het milieu

3. GEBRUIKSINSTRUCTIES

Plaats van de hoofdcomponenten voor controle en bediening
Werkwijze en functie draaiknoppen, toetsen en verlichte indicatoren
 Beschrijving van de manieren om te stoppen
 Stop wegens werkingsstoring
 Noodstop
 Stop tijdens een bewerkingsfase
Inwerkingstelling voor de eerste opstart
 Schoonmaak bij de eerste opstart
Dagelijkse inwerkingstelling
Dagelijkse buitendienststelling en langdurige buitendienststelling
Productieopstart
 Inschakelen
 Product vullen-verwijderen
 Buitendienststelling

4. GEWOON ONDERHOUD

Verplichtingen - Verboden - Tips - Aanbevelingen
 Dagelijkse schoonmaak
 Schoonmaak voor langdurige buitendienststelling
Samenvattingstabel: competenties - interventie - frequentie
Troubleshooting

5. VERWIJDERING

Buitendienststelling en ontmanteling van het apparaat
 Verwijdering van afvalstoffen

OPMERKINGEN

1. INFORMATIE VOOR DE GEBRUIKERS

Voorwoord

Dit document werd door de fabrikant in zijn eigen taal (het Italiaans) opgesteld. De fabrikant behoudt zich het recht voor om wijzigingen aan te brengen zonder dit te moeten meedelen. De informatie die in dit document vermeld wordt, dient uitsluitend voor de bediener die bevoegd is voor gebruik van het apparaat waarvan sprake.

De bedieners moeten opleiding krijgen over alle aspecten met betrekking tot de werking en de veiligheid. Bijzondere veiligheidsvoorschriften (Verplichting-Verbod-Gevaar) staan in het specifieke hoofdstuk over het behandelde onderwerp vermeld. Dit document mag niet aan derden worden overgemaakt zonder schriftelijke toestemming van de fabrikant. De tekst mag niet in andere uitgaven worden gebruikt zonder schriftelijke toestemming van de fabrikant.

Doel van het document

Iedere interactie tussen de bediener en het apparaat tijdens de hele levenscyclus van het toestel werd aandachtig geanalyseerd, zowel tijdens de ontwerpfase als tijdens de opmaak van dit document. Wij hopen daarom dat deze documentatie kan helpen om de eigenschappen van het apparaat efficiënt te behouden. Door zich nauwgezet aan de vermelde aanwijzingen te houden, wordt het risico op werkongevallen en/of economische schade tot een minimum beperkt.

Hoe het document te lezen

Het document is onderverdeeld in hoofdstukken die alle informatie, nodig om het apparaat zonder risico's te gebruiken, per onderwerp samenbrengen. Binnenin elk hoofdstuk bestaat een onderverdeling in paragrafen, iedere paragraaf kan getitelde puntverdelingen met een ondertitel en een beschrijving hebben.

Het document bewaren

Onderhavig document maakt integraal deel uit van de initiële levering, daarom moet het tijdens de hele operationele levensduur van het apparaat worden bewaard en afdoende worden gebruikt.

Bestemmingen

Dit document is gestructureerd voor exclusief gebruik van de "heterogene" gebruiker (bediener met beperkte competenties en taken). Bevoegde persoon, met als opdracht het apparaat met actieve beschermingen te laten werken, en in staat om taken van gewoon onderhoud uit te voeren (schoonmaak van het apparaat).

Programma voor opleiding van bedieners

Op uitdrukkelijk verzoek van de gebruiker ken een opleidingscursus worden gegeven voor de bedieners belast met het gebruik van het apparaat, volgens de modaliteiten die in de orderbevestiging vermeld worden.

Op basis van het verzoek kunnen voorbereidingscursussen doorgaan bij de vestiging van de fabrikant ofwel van de gebruiker voor:

- Homogene bediener belast met elektrisch/elektronisch onderhoud (gespecialiseerde technicus).
- Homogene bediener belast met mechanisch onderhoud (gespecialiseerde technicus).
- Heterogene bediener belast met de eenvoudige bediening (bestuurder - eindgebruiker).

Voorzieningen ten laste van de klant

Behalve eventuele contractuele andersluidende bepalingen, is het volgende normaal ten laste van de klant:

- voorzieningen van de lokalen (met inbegrip van metselwerkzaamheden, funderingen of eventueel vereiste kanaliseringen);
- vloerlegging die perfect waterpas is, antislip en zonder oneffenheden;
- voorziening van de installatieplaats en de eigenlijke installatie van het apparaat in naleving van de afmetingen die op de lay-out (funderingsvlak) zijn aangegeven;
- voorziening van hulpservices die aangepast zijn aan de vereisten van de installatie (elektrisch net, waternet, gasnet, afvoernet);
- voorziening van de elektrische installatie conform met de normbepalingen die van kracht zijn op de plaats van installatie;
- geschikte verlichting, conform met de normen die van kracht zijn op de plaats van installatie;
- eventuele veiligheidsvoorzieningen voor en na de energievoedingslijn (differentiaalschakelaars, installaties voor equipotentiaalaarding, veiligheidskleppen, enz.) voorzien door de wetgeving die van kracht is in het land van de installatie;
- installatie voor aarding conform met de normen die van kracht zijn;
- voorziening indien nodig (zie technische specificaties) van een installatie voor waterverzachting.

Inhoud van de levering

- Apparaat
- Deksel/Deksels
- Metalen mand/Metalen manden
- Steunrooster mand
- Leidingen en/of kabels voor aansluiting op de energiebronnen (enkel in de voorziene gevallen die in de werkorder aangegeven zijn).

De inhoud van de levering kan variëren naargelang de bestelorder.

Przewidziane zastosowanie

Zastosowanie urządzenia omawianego w niniejszej dokumentacji należy uznać za "Prawidłowe Zastosowanie", jeżeli przeznaczone do obróbki w celu gotowania lub regeneracji artykułów przeznaczonych do zastosowania spożywczego, wszelkie inne zastosowanie należy uznać za "Nieprawidłowe Zastosowanie", wskutek tego - niebezpieczne. Z urządzenia należy korzystać w przewidzianym zakresie zadeklarowanym w umowie oraz w zakresie limitów objętości zaleconych i wskazanych w odpowiednich paragrafach.

Surowo zabrania się używania patelni jako frytkownicy.

Dozwolone warunki funkcjonowania

Urządzenie zaprojektowano wyłącznie do funkcjonowania w zaleconych pomieszczeniach, w zakresie zaleconych limitów technicznych i zaleconej objętości. Aby uzyskać optymalne funkcjonowanie w bezpiecznych warunkach, należy zastosować się do następujących zaleceń.

Montaż urządzenia należy wykonać w odpowiednim pomieszczeniu, czyli takim, który umożliwi normalne czynności obsługi i konserwacji zwyczajnej i nadzwyczajnej. Z tego względu należy przygotować odpowiednie miejsce w celu wykonania interwencji konserwacyjnych tak, aby nie naruszyć bezpieczeństwa operatora.

Ponadto, pomieszczenie musi posiadać cechy wymagane do montażu:

- temperatura otoczenia w pomieszczeniu musi być $> + 5^{\circ}\text{C}$;
- maksymalna wilgotność względna: 80%;
- minimalna temperatura wody chłodzenia $> + 10^{\circ}\text{C}$;
- posadzka musi być antypoślizgowa a pozycja urządzenia musi być idealnie pozioma;
- pomieszczenie musi posiadać instalację wentylacyjną i oświetleniową, jak zalecono w przepisach obowiązujących w kraju użytkownika;
- pomieszczenie musi być zaopatrzone w odpływ wody szarej i musi dysponować wyłącznikami i zasuwaniami lokującymi, które w razie konieczności odłączą wszelki rodzaj zasilania przed urządzeniem;
- Ściany przy urządzeniu muszą być ognioodporne i/lub odizolowane od możliwych źródeł ciepła.

Próba techniczna i gwarancja

Próba techniczna: urządzenie zostało poddane przez producenta próbie technicznej podczas montażu w zakładzie produkcyjnym. Wszystkie certyfikaty odnośnie wykonanej próbie technicznej zostaną wręczone klientowi.

Gwarancja: urządzenie objęte jest gwarancją na okres 12 miesięcy, zgodnie z wytycznymi w umowie sprzedaży. Jeżeli w okresie ważności, dojdzie do wadliwego funkcjonowania lub uszkodzenia części urządzenia w przypadkach objętych gwarancją, po odpowiednich kontrolach przeprowadzi się naprawę lub dokona się wymiany wadliwych części.

Wadliwe części na gwarancji zostaną naprawione lub wymienione bezpłatnie. Klient ponosi koszty transportu i/lub wysyłki, jak również koszty podróży w obie strony dotyczące interwencji techników producenta w siedzibie klienta.

Koszty robocizny dotyczące interwencji techników producenta w siedzibie klienta, usunięcia wad na gwarancji ponosi producent, z wyjątkiem przypadków, w których typ wady pozwala na łatwe usunięcie jej na miejscu przez klienta.

Gwarancją nieobjęte są żadne narzędzia i materiały zużywalne, ewentualnie dostarczone przez producenta razem z urządzeniami.

Producent ponosi odpowiedzialność za urządzenie w jego oryginalnej konfiguracji.

Producent uchyla się od wszelkiej odpowiedzialności za nieprawidłowe zastosowanie urządzenia, za szkody spowodowane czynnościami nieuwzględnionymi w niniejszej instrukcji lub nieupoważnionymi uprzednio przez samego producenta.

Gwarancja traci ważność, gdy:





- Uszkodzenia spowodowane transportem i/lub przemieszczaniem, w razie zajścia takiego zdarzenia, o których klient musi poinformować sprzedawcę i przewoźnika faksem lub listem poleconym za potwierdzeniem odbioru i opisać zajście na kopiach dokumentów przewozowych. Technik wyspecjalizowany w montażu urządzenia oceni na podstawie szkody, czy może dojść do zainstalowania.

Ponadto gwarancja traci ważność, w razie:















- Uszkodzeń spowodowanych błędnym montażem.
- Uszkodzeń spowodowanych zużyciem części z powodu nieprawidłowego zastosowania.
- Uszkodzeń spowodowanych zastosowaniem niezaleconych lub nieoryginalnych części wymiennych.
- Uszkodzeń spowodowanych błędną konserwacją i/lub uszkodzeniami spowodowanymi brakiem konserwacji.
- Uszkodzeń spowodowanych brakiem zastosowania się do procedur zaleconych w niniejszym dokumencie.

2. ALGEMENE VEILIGHEIDSINFORMATIE

Voorwoord

	De gebruikshandleiding werd opgemaakt voor de "heterogene" gebruiker (bediener met beperkte competenties en taken). Bevoegde persoon, met als opdracht het apparaat met actieve beschermingen te laten werken, en in staat om taken van gewoon onderhoud uit te voeren (schoonmaak van het apparaat).
	De bedieners die het apparaat gebruiken, moeten opleiding krijgen over alle aspecten met betrekking tot de werking en de veiligheid. Bovendien moeten ze tewerk gaan met gebruik van geschikte werkwijzen en instrumenten, in naleving van de vereiste veiligheidsnormen.
	De informatie vermeld in dit document neemt het transport, de installatie en het buitengewoon onderhoud niet in beschouwing. Deze moeten worden uitgevoerd door technici die gekwalificeerd zijn voor het soort uit te voeren interventie.
	De "heterogene" bediener tot wie deze documentatie zich richt, moet het apparaat bedienen nadat de voorziene technicus de installatie heeft beëindigd (transport, bevestiging, aansluitingen op elektriciteit, water, gas en afvoer).
	Dit document betreft niet de informatie over elke wijziging of verandering van dit apparaat. De fabrikant behoudt zich het recht voor om wijzigingen aan te brengen zonder dit te moeten meedelen.

Verplichtingen - Verboden - Tips - Aanbevelingen

	Bij ontvangst moet men de verpakking van de machine openen, en controleren of de machine en de accessoires geen schade hebben opgelopen tijdens het transport. Bij aanwezigheid van schade moet men zo snel mogelijk de vervoerder signaleren wat werd vastgesteld en mag het apparaat niet worden geïnstalleerd. Wendt u tot gekwalificeerd en bevoegd personeel om het vastgestelde probleem te signaleren. De fabrikant is niet verantwoordelijk voor schade veroorzaakt tijdens het transport.
	Het is verboden om onbevoegde personen een interventie te laten uitvoeren. Verboden om interventies uit te voeren zonder eerst vooraf de hele documentatie te hebben doorgenomen.
	Lees eerst de instructies vooraleer een handeling uit te voeren.
	iedere vorm van voeding (elektriciteit - gas - water) voorgeschakeld op het apparaat uitsluiten telkens men in veilige omstandigheden moet werken.
	Draag beschermingsuitrusting die geschikt is voor de uit te voeren handelingen. Wat betreft individuele beschermingsmiddelen heeft de Europese Gemeenschap richtlijnen opgesteld waaraan de werknemers zich verplicht moeten houden.
	Laat geen voorwerpen of ontvlambaar materiaal in de buurt van het apparaat.
	Pas de geldende normen toe voor de verwijdering van speciale afvalstoffen.
	Tijdens het inbrengen en wegnemen van het product uit het apparaat blijft het risico voor brandwonden, dit risico kan zich voordoen bij toevallig contact met: oppervlakken, ovenschalen, verwerkt materiaal.
	Gebruik de recipiënten voor de bereiding zodat ze tijdens de bewerking van het product in het zicht van de bediener kunnen blijven. Recipiënten met vloeistoffen in kunnen tijdens de bereidingsbehandeling overlopen waardoor een gevaarlijke situatie ontstaat.
	Gebrek aan hygiëne van het apparaat leidt tot vroegtijdige slijtage van het apparaat, deze toestand beïnvloedt de werking en kan gevaarlijke situaties doen ontstaan.
	Het is absoluut verboden om labels en pictogrammen die op het apparaat zijn aangebracht te veranderen of weg te nemen.
	Bewaar dit document met zorg, zodat het altijd beschikbaar is voor alle gebruikers van het apparaat, die er indien nodig inzage van kunnen nemen.
	De bedieningen van het apparaat mogen enkel met de handen worden bediend. Schade veroorzaakt door puntige of scherpe voorwerpen of gelijkaardig kunnen elk recht op garantie doen vervallen.
	Om gevaar voor schokken en brand tot een minimum te beperken, mag men de eenheid niet met vochtige handen aansluiten of loskoppelen.
	Telkens men in de bereidingszone moet gaan, is het belangrijk eraan te denken dat er gevaar voor brandwonden blijft. Daarom is het verplicht om geschikte maatregelen voor individuele bescherming te nemen.

2. ALGEMENE VEILIGHEIDSINFORMATIE

Indicatie betreffende blijvende risico's

Hoewel de regels voor "goede constructietechniek" en de wettelijke bepalingen die de fabricatie en de verkoop van het product werden toegepast, blijven er niettemin "blijvende risico's" die, wegens de aard van het apparaat, niet weggenomen kunnen worden. Deze risico's omvatten:

	Blijvend risico voor elektrocutie: Dit risico bestaat in geval men een interventie moet doen op elektrische en/of elektronische voorzieningen die onder spanning staan.
	Blijvend risico voor brandwonden: Dit risico bestaat in geval men toevallig in contact komt met materialen die zeer heet zijn.
	Blijvend risico voor brandwonden door uitkomend materiaal Dit risico bestaat in geval men toevallig in contact komt met uitstromende materialen die zeer heet zijn. Recipiënten die te vol zijn met vloeistoffen en/of vaste stoffen die tijdens de verwarmingsfase van morfologie veranderen (overgaan van een vaste naar vloeibare toestand) kunnen oorzaak zijn van brandwonden indien op een verkeerde manier gebruikt. Tijdens de bewerkingsfase moeten de gebruikte recipiënten op gemakkelijk zichtbare niveaus worden geplaatst.
	Blijvend risico voor ontploffing Dit risico bestaat bij: <ul style="list-style-type: none"> • aanwezigheid van gasgeur in de omgeving; • gebruik van het apparaat in een atmosfeer die stoffen met ontploffingsgevaar bevat; • gebruik van eetwaren in gesloten recipiënten (bijvoorbeeld borden en blikjes) indien deze niet geschikt zijn voor die toepassing; • gebruik van ontvlambare vloeistoffen (bijvoorbeeld alcohol).

Operationele werkwijze voor gasgeur in het milieu

 **Bij aanwezigheid van gasgeur in de ruimte moet men verplicht zo snel mogelijk de hierna beschreven procedures toepassen.**

- Onderbreek onmiddellijk de gastoevoer (sluit de kraan van het net, detail A).
- Onmiddellijk het lokaal verluchten.
- Geen enkele elektrische voorziening in de omgeving bedienen (detail B-C-D).
- Geen enkele voorziening bedienen die vonken of vlammen kan produceren (detail B-C-D).
- Gebruik een extern communicatiemiddel van buiten de omgeving waar de gasgeur zich heeft voorgedaan om de bevoegde instanties te verwittigen (elektriciteitsmaatschappij en/of brandweerdienst).

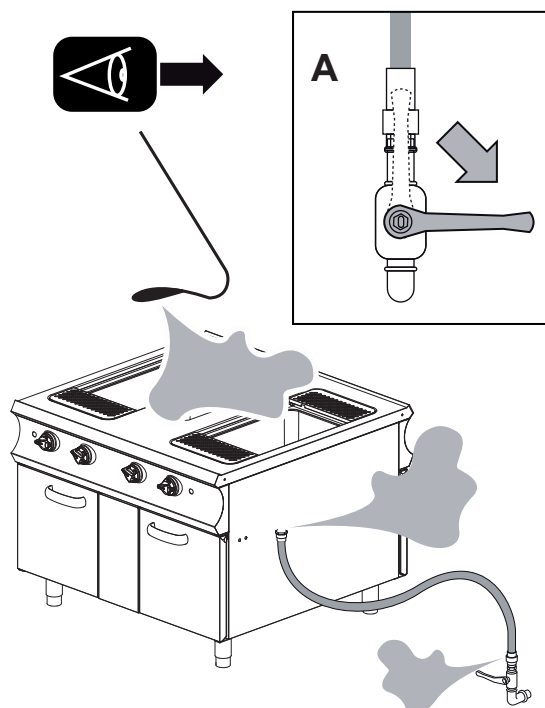

B

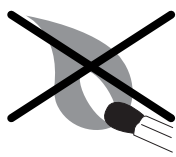

C



D

3. GEBRUIKSINSTRUCTIES

Plaats van de belangrijkste componenten

De plaats op de afbeeldingen is louter indicatief en kan variaties ondergaan.

1. Piëzo-elektrische drukknop (zie Werkwijze en functie draaiknoppen, toetsen en verlichte indicatoren).
2. Draaiknop thermostaat (zie Werkwijze en functie draaiknoppen, toetsen en verlichte indicatoren)..
3. Kookplaat.
4. Recipiënt voor opvang van olie/vet na bereiding.

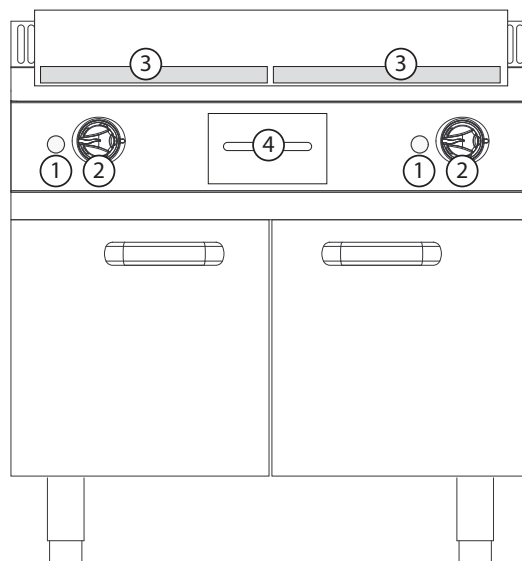



Werkwijze en functie draaiknoppen, toetsen en verlichte indicatoren

De plaats van de toetsen op de afbeeldingen is louter indicatief en kan variaties ondergaan.

	Draaiknop thermostaat (GAS). Voert drie verschillende functies uit: <ol style="list-style-type: none">1. Inschakelen van de waakvlam en de brander.2. Afstelling van de temperatuur.3. Het apparaat uitschakelen.
	Piëzo-elektrische drukknop (GAS). Voert één enkele functie uit: <ol style="list-style-type: none">1. Bij indrukken produceert die de ontstekingsvonk op de waakvlam.

3. GEBRUIKSINSTRUCTIES

Opis sposobów zatrzymania

	W warunkach zatrzymania z powodu nieprawidłowości w funkcjonowaniu i awaryjnego, w razie bezpośrednio grożącego niebezpieczeństwa, należy koniecznie zamknąć wszystkie urządzenia blokujące linie zasilania przed urządzeniem (Elektryczna - Wodna - Gazowa).
	Rysunek przedstawia różne pozycje, które przyjmują pokręta podczas zatrzymania awaryjnego (A1-B1-C1-D1-E1) i zatrzymania podczas etapu pracy (A2-B2-C2-D2-E2).

Zatrzymanie z powodu nieprawidłowości funkcjonowania

Termostat bezpieczeństwa

Wyposażenie seryjne następujących modeli:

- Frytkownica (na wszystkich modelach)
- Patelnia (na wszystkich modelach)
- Garnek (na wszystkich modelach)
- Zbiornik do gotowania makaronu (tylko na modelu Elektrycznym)
- Kuchenka (na wszystkich modelach z piekarnikiem elektrycznym)
- Frytop na wszystkich modelach elektrycznych (tylko dla 900)
- Lawa wulkaniczna (nieobecny)
- Bemar (nieobecny)
- Płyta (tylko dla 900: na wszystkich modelach z piekarnikiem gazowym)

Zatrzymanie: W sytuacjach lub okolicznościach mogących okazać się niebezpiecznymi, termostat bezpieczeństwa interweniuje i automatycznie zatrzymuje wytwarzanie ciepła. Cykl produkcyjny jest przerywany w oczekiwaniu na usunięcie przyczyny nieprawidłowości.

Ponowne uruchomienie: Po rozwiązaniu problemu, który doprowadził do uruchomienia termostatu bezpieczeństwa, upoważniony operator techniczny może uruchomić urządzenie za pomocą specjalnego sterowania.

Zatrzymanie awaryjne

W sytuacjach lub okolicznościach mogących okazać się niebezpiecznymi, w zależności od modelu przekręcić pokrętło na pozycję "Zero" (A-B-C-D-E-1). Patrz tryb i funkcja pokręteł, przycisków i podświetlanych wskaźników.

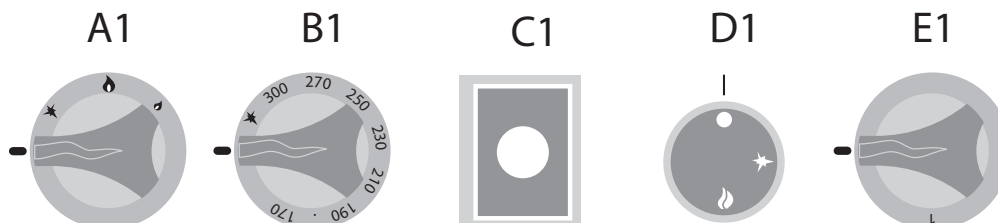



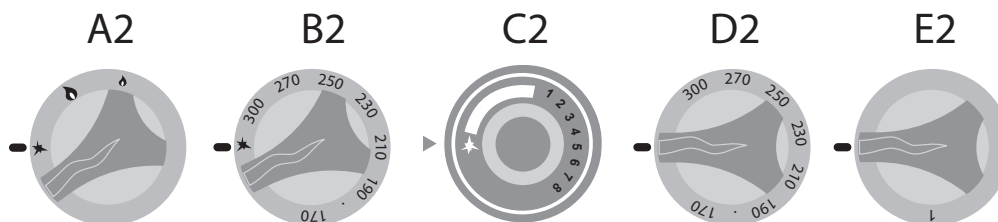

Zatrzymanie podczas pracy

W sytuacjach lub okolicznościach wymagających czasowego zatrzymania wytwarzania ciepła, należy:

- **Urządzenie Gazowe:** Przekręcić pokrętło na pozycję piezoelektryczną (A-B-C-2), płomień startowy pozostaje, natomiast przerywa się dopływ gazu do palnika.
- **Urządzenie Elektryczne:** Przekręcić pokrętła "D2-E2" do pozycji "Zero", aby zatrzymać wytwarzanie ciepła. (Patrz tryb i funkcja pokręteł, przycisków i podświetlanych wskaźników).





Inwerkingstelling voor de eerste opstart

	Bij de eerste opstart en na een langdurige stilstand moet het apparaat grondig worden schoongemaakt om alle resten van vreemde materialen weg te nemen (zie Gewoon onderhoud).
    	<p>Schoonmaak bij de eerste opstart</p> <p>Het apparaat niet schoonmaken met gebruik van waterstralen onder druk en/of rechtstreeks gericht.</p> <p>De beschermende film van de externe bekleding manueel verwijderen en alle externe delen van het apparaat zorgvuldig schoonmaken. Op het einde van de beschreven handelingen voor schoonmaak van de externe delen, moet men verdergaan zoals beschreven onder “Dagelijkse schoonmaak” (zie Gewoon onderhoud).</p>

Dagelijkse inwerkingstelling

Procedure:

1. Controleer of het apparaat optimaal schoongemaakt en hygiënisch is.
2. Controleer de correcte werking van het afzuigstelsel van het lokaal.
3. Steek desgevallend de stekker van het apparaat in het voorziene stopcontact voor elektrische voeding.
4. Open de metafluiters die voorgeschakeld zijn op het apparaat (gas - water - elektriciteit).
5. Controleer of de afvoer van het water (indien aanwezig) niet verstopt is.
6. Ga verder met de handelingen beschreven in “Productieopstart”.

	Wanneer het gastoevoernet nooit of zeer sporadisch wordt gebruikt, kunnen er zich luchtballen vormen; het is onontbeerlijk om de installatie voor te bereiden zodat dit ongemak verholpen kan worden.
	Om de lucht uit de leidingen te laten volstaat het de metafluiters te openen, draaien terwijl men de draaiknop van het apparaat in piezo-elektrische stand ingedrukt houdt, houd een vlam (Lucifer of andere) bij de waakvlam en wacht op ontbranding.
	Na de procedure voor ontsteking van de waakvlam, moet men de draaiknop enkele seconden lang naar de stand “maximum” draaien zodat de vlam zich stabiliseert. Op het einde van de procedure moet men de draaiknop terug naar de stand “Nul” zetten en desgevallend de metafluiters sluiten.

Dagelijkse buitendienststelling en langdurige buitendienststelling





Procedure:

1. Sluit de metafluiters die voorgeschakeld zijn op het apparaat (gas - water - elektriciteit).
2. Controleer of de afvoerkransen (indien aanwezig) in de stand “gesloten” staan.
3. Controleer of het apparaat optimaal schoongemaakt en hygiënisch is (zie Gewoon onderhoud).

	In geval van langdurige inactiviteit moet men de delen die meest aan oxidatiefenomenen zijn blootgesteld beschermen zoals beschreven in het betreffende hoofdstuk (zie Gewoon onderhoud).
-------------------------------------------------------------------------------------	-------------------------------------------------------------------------------------------------------------------------------------------------------------------------------------------

3. GEBRUIKSINSTRUCTIES

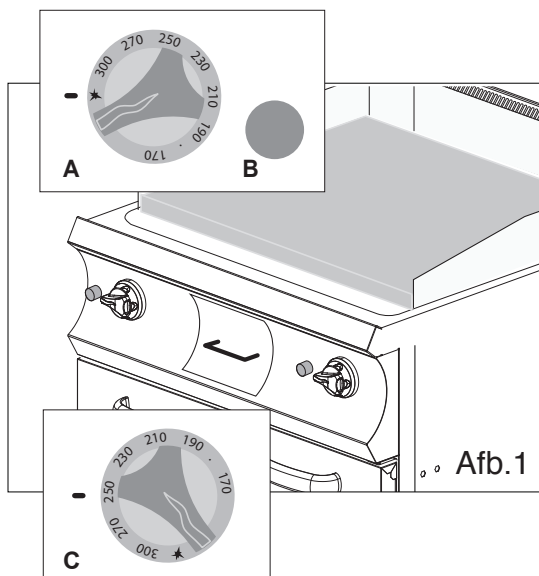

Productieopstart

	Vooraleer verder te gaan, zie "Dagelijkse inwerkingstelling".
	Tijdens het inbrengen en wegnemen van het product uit het apparaat blijft het risico voor brandwonden, dit risico kan zich voordoen bij toevallig contact met: kookplaat - kookplaat - recipiënten of bewerkt materiaal.
	Neem geschikte maatregelen voor individuele bescherming. Draag beschermingsuitrusting die geschikt is voor de uit te voeren handelingen.
	Bij de eerste inschakeling moet men wachten tot de eventuele luchtvorming in het gascircuit volledig uit de leiding verdwijnt.
	Tijdens de verwarmingsfase moet men de plaat met plantaardige olie insmeren om de bereidingshandelingen te vergemakkelijken.



Inschakelen/Uitschakelen



1. Draai aan de draaiknop terwijl u die ingedrukt houdt naar de piëzo-elektrische stand (Afb.1A), druk tegelijk meerdere keren op de piëzo-elektrische drukknoop (Afb.1B) tot de waakvlam aangaat.
2. Laat de draaiknop na circa 20" los en controleer visueel of de waakvlam aan blijft. De waakvlam is zichtbaar via de opening op het instrumentenbord.
3. Na de procedure voor inschakeling van de waakvlam, draait men de draaiknop van de thermostaat naar de gewenste temperatuur (Afb.1C).

	De werkingstemperatuur wordt geregeld via de indicaties op de draaiknop.
	Bij het dubbele commando (2 thermostaatdraaiknoppen) werkt iedere draaiknop op de werking van de afzonderlijke plaat (zie schema D).

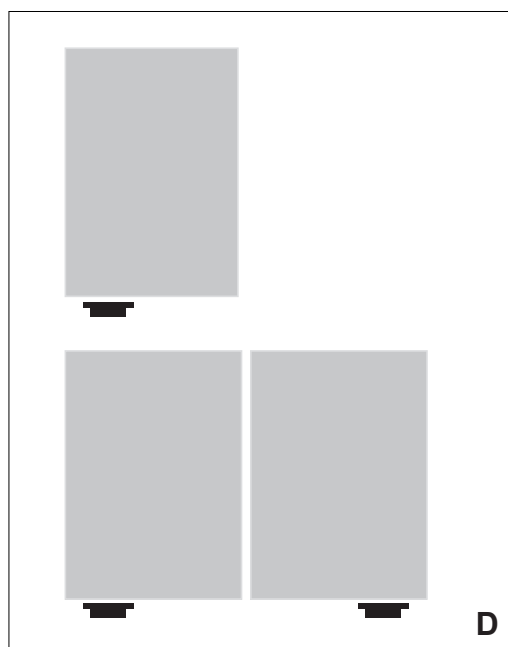
4. Draai de knop(pen) naar de stand "Nul" om het opwekken van warmte te stoppen.



Product vullen-verwijderen

	Gebruik geen pannen of andere recipiënten om voedingswaren op de plaat te bereiden (koken).
	Wacht tot de gewenste temperatuur is bereikt vooraleer voedingswaren op de plaat te leggen.

Wanneer de ingestelde temperatuur is bereikt, moet men de klaar te maken producten rechtstreeks op de kookplaat leggen (Afb. 2).

Op het einde van het bereidingsproces het product met de speciaal voorziene gereedschappen van het apparaat wegnemen en op een plaats neerzetten die vooraf is klaargemaakt voor het neerzetten van het bewerkte product.

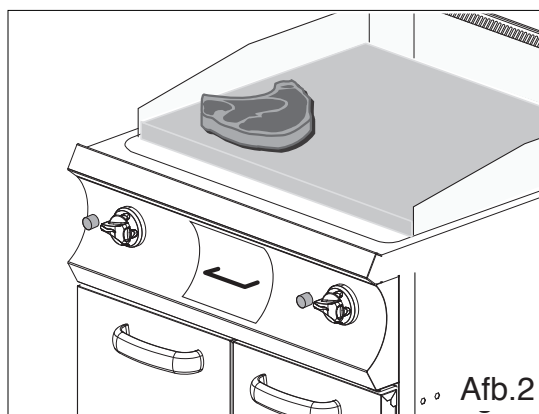

Na het wegnemen van het product gaat men verder met een nieuwe lading of met de handelingen beschreven onder "Buitendienststelling".



3. GEBRUIKSINSTRUCTIES



Buitendienststelling

Op het einde van de werkcyclus moet men de draaiknoppen op het apparaat naar de stand "Nul" draaien.
De verlichte indicatoren (indien aanwezig) moeten uit blijven.

	Het apparaat moet regelmatig worden schoongemaakt, en alle aanslag en/of voedingsresten moeten verwijderd worden, zie hoofdstuk: "Onderhoud".
	Indien aanwezig moeten de verlichte indicatoren op het einde van iedere werkcyclus uit blijven.

Controleer of het apparaat optimaal schoongemaakt en hygiënisch is, zie "Onderhoud".

Sluit de metafluiters die voorgeschakeld zijn op het apparaat (gas - water - elektriciteit).



	Vochtresten die op de plaat/platen achterblijven kunnen de werking van het apparaat schaden door vroegtijdige slijtage van de plaat/platen te veroorzaken.
	Om alle vochtresiduen op de platen weg te nemen teneinde een mogelijke vroegtijdige slijtage uit te sluiten, moet men na de schoonmaakwerkzaamheden het apparaat gedurende circa 10' aanzetten.

Wacht tot de temperatuur van de plaat afkoelt zodat de bediener geen brandwonden oploopt.

Controleer of er geen belemmeringen en/of obstructies in de afvoerleiding zijn (Afb.3).

Breng de detergentvloeistof via een normale verstuiver op het hele oppervlak van de kookplaat aan, en maak het hele oppervlak manueel met behulp van een niet schurende spons zorgvuldig schoon.





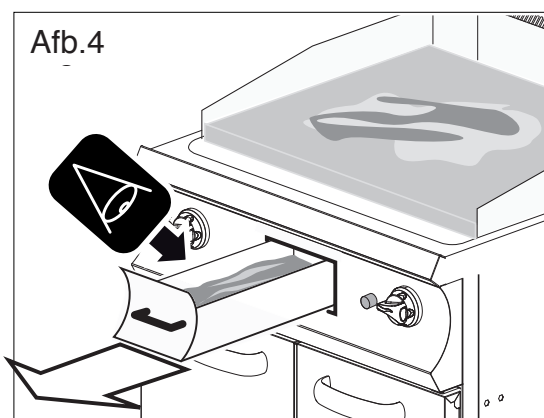
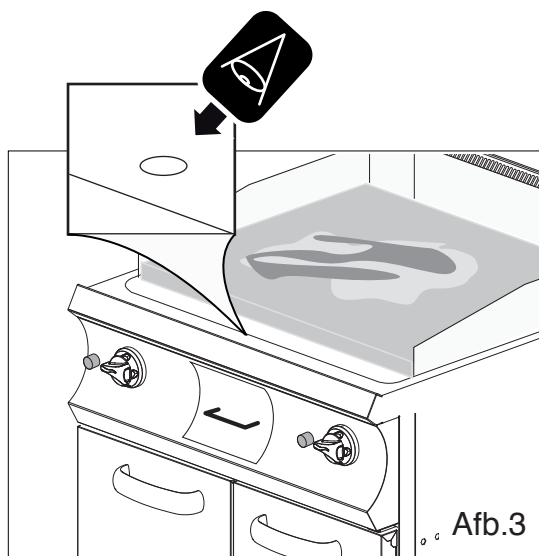













De capaciteit van het recipiënt voor opvang van het afvoermateriaal is beperkt. Controleer het vullen regelmatig om overlopen te vermijden (Afb. 4).

	Het recipiënt tot 3/4 vullen voor een veilige verplaatsing. Eenmaal het recipiënt tot circa 3/4 van de totale inhoud is gevuld, moet men die uit zijn zitting halen, leegmaken en terug op zijn plaats aanbrenge.
	Het recipiënt leegmaken volgens de procedures voor verwijdering die van kracht zijn in het land van gebruik, en het leeggemaakte recipiënt in de speciale houder terugplaatsen.



4. GEWOON ONDERHOUD

Verplichtingen - Verboden - Tips - Aanbevelingen

	Indien het apparaat op een schoorsteen is aangesloten, moet de afvoerbuus worden schoongemaakt volgens de bepalingen van de specifieke normvoorschriften van het land (contacteer uw installateur voor informatie hieromtrent).
	Om zeker te zijn dat het apparaat zich in perfecte technische condities bevindt, moet men die minstens één keer per jaar aan onderhoud laten onderwerpen door een technicus die erkend is voor assistentieservice.
	Het is verboden om onbevoegde personen een interventie te laten uitvoeren. Het is verboden voor de heterogene bediener om een interventie uit te voeren die valt onder gekwalificeerde en bevoegde technische competentie.
 	Telkens men in de bereidingszone moet gaan, is het belangrijk eraan te denken dat er gevaar voor brandwonden blijft. Daarom is het verplicht om geschikte maatregelen voor individuele bescherming te nemen.
 	De elektrische voeding voorgeschakeld op het apparaat uitsluiten telkens men in veilige omstandigheden moet werken om handelingen of interventies voor schoonmaak en onderhoud uit te voeren.
	Draag beschermingsuitrusting die geschikt is voor de uit te voeren handelingen. Wat betreft individuele beschermingsmiddelen heeft de Europese Gemeenschap richtlijnen opgesteld waaraan de werknemers zich verplicht moeten houden.
	Het apparaat wordt gebruikt voor de bereiding van producten voor voedingsgebruik, houd het apparaat en de hele omgeving errond constant rein. Het niet naleven van optimale hygiënische omstandigheden kan oorzaak zijn van vroegtijdige slijtage van het apparaat en gevaarlijke situaties creëren.
	Vuilresten die zich ophopen in de buurt van warmtebronnen kunnen tijdens het normale gebruik van het apparaat ontbranden en zo gevaarlijke situaties creëren. Het apparaat moet regelmatig worden schoongemaakt, en alle aanslag en/of voedingsresten moeten verwijderd worden.
	Het chemische effect van zout en/of azijn of andere zure stoffen tijdens de bereiding kan op lange termijn fenomenen van corrosie op de kookplaat genereren. Op het einde van de bereiding met dergelijke stoffen moet het apparaat zorgvuldig met detergent worden schoongemaakt, overvloedig worden nagespoeld en met zorg worden afgedroogd.
	Let op dat de inox oppervlakken niet beschadigd worden, vermijd in het bijzonder het gebruik van corrosieve producten, geen schurend materiaal of snijdende gereedschappen gebruiken.
	De detergentvloeistof voor schoonmaak van de kookplaat moet welbepaalde chemische eigenschappen hebben: pH groter dan 12, vrij van chloriden/ammoniak, viscositeit en densiteit zoals water. Gebruik geen agressieve producten voor de schoonmaak aan de buitenkant en de binnenkant van het apparaat (gebruik in de handel verkrijgbare detergents die aangewezen zijn voor schoonmaak van staal, glas en email).
	Lees aandachtig de aanwijzingen op het etiket van de gebruikte producten, draag een beschermingsuitrusting die geschikt is voor de uit te voeren werkzaamheden (Zie beschermingsmiddelen vermeld op het etiket van de verpakking).
	Het apparaat niet schoonmaken met gebruik van waterstralen onder druk en/of rechtstreeks gericht. Spoel de oppervlakken met drinkbaar water na en droog ze af met een absorberende doek of ander niet-schurend materiaal.
	In geval van langdurige inactiviteit, is het noodzakelijk om naast alle voedingslijnen af te sluiten ook een zorgvuldige schoonmaak van alle interne en externe delen van het apparaat uit te voeren.
	Vooraleer een hierna beschreven schoonmaakinterventie uit te voeren, moet de bediener verplicht inzage nemen van dit hele document.
  	Pas de bepalingen volgens de geldende normen toe voor de verwijdering van afvalstoffen.



Dagelijkse schoonmaak

Breng de detergentvloeistof via een normale verstuiver op het hele oppervlak van de kookplaat aan, en maak het hele oppervlak manueel met behulp van een niet schurende spons zorgvuldig schoon.

Daarna de kookplaat overvloedig naspoelen met drinkbaar water. Laat het afvalwater wegvloeien in de speciale opening en ga verder met het leegmaken van de kuip (zie "Buitendienststelling").

Na succesvolle beëindiging van de hierboven beschreven handelingen moet men met zorg de kookplaat met een niet-schurende doek afdrogen. De temperatuur gedurende circa 10' op minimum instellen om de platen op veilige wijze te drogen.

Indien nodig bovenbeschreven handelingen herhalen voor een nieuwe schoonmaakcyclus.

VERCHROOMDE PLATEN: Om eventueel opgedroogde korsten weg te nemen, moet men een resistente plastic schraper gebruiken. De plaat met behulp van een vochtige doek schoonmaken. Het apparaat aanzetten om te drogen (zie Dagelijkse inwerkingstelling). Op het einde van de beschreven handelingen insmeren met een dunne laag vaselineolie.



Schoonmaak voor langdurige buitendienststelling

In geval van langdurige inactiviteit is het noodzakelijk om alle beschreven procedures uit te voeren en de procedure voor dagelijkse schoonmaak toe te passen.

Op het einde van de handelingen moet men de delen die meest zijn blootgesteld aan fenomenen voor oxidatie beschermen zoals hierna vermeld.

Daarna:



- Gebruik lauwwarm water met een beetje zeep voor de schoonmaak van de onderdelen;
- De onderdelen zorgvuldig naspoelen, gebruik geen waterstralen onder druk en/of rechtstreeks gericht;
- Met zorg alle oppervlakken afdrogen met behulp van niet-schurend materiaal;
- Met een niet-schurende doek die lichtjes in vaseline-olie is gedrenkt over alle inox oppervlakken gaan om een beschermende laag op het oppervlak te creëren.

In geval van apparaten met deuren en rubberen pakkingen, moet men de deur op een kier laten staan zodat het kan verluchten, breng wat beschermende talk aan op alle oppervlakken van de rubberen pakkingen.



De apparaten en de lokalen regelmatig verluchten.

4. GEWOON ONDERHOUD

Samenvattingstabel: competenties - interventie - frequentie

	"Heterogene" bediener Persoon, bevoegd en belast om het apparaat te laten werken met actieve beschermingen die in staat is eenvoudige taken uit te voeren.
	"Homogene" bediener Ervaren bediener die bevoegd is om het apparaat te verplaatsen, te vervoeren, te installeren, te onderhouden te repareren en af te breken.

	UIT TE VOEREN HANDELINGEN	FREQUENTIE VAN DE HANDELINGEN
	Schoonmaak bij de eerste opstart	Bij aankomst na installatie
	Schoonmaak van het apparaat	Dagelijks
	Schoonmaak van delen in contact met voedingswaren	Dagelijks
	Schoonmaak schoorsteen	Jaarlijks
	Controle thermostaat	Jaarlijks
	Controle microswitch	Jaarlijks
	Schoonmaak platen (verchroomd, gietijzer)	Dagelijks

	Wanneer er zich een defect voordoet, voert de generische bediener een eerste onderzoek uit, en wanneer hij daarvoor bevoegd is, neemt hij de oorzaken van het probleem weg en herstelt de correcte werking van het apparaat.
	Indien het niet mogelijk is om de oorzaak van het probleem op te lossen, moet men het apparaat uitschakelen, loskoppelen van het elektrische net en alle voedingskranen sluiten, neem daarna contact op met de klantendienst.
	De onderhoudstechnicus treedt op wanneer de generische bediener er niet in is geslaagd om de oorzaak van het probleem op te sporen, ofwel wanneer het hervatten van de correcte werking van het apparaat leidt tot uitvoering van handelingen waarvoor de generische bediener niet bevoegd is.

4. GEWOON ONDERHOUD

Troubleshooting



Wanneer het apparaat niet correct werkt, probeer dan de meer bescheiden problemen op te lossen met behulp van deze tabel.

PROBLEEM	MOGELIJKE OORZAAK	INTERVENTIE
Het apparaat kan niet worden ingeschakeld.	<ul style="list-style-type: none">• De hoofdschakelaar is niet ingeschakeld.• De differentiaal of de magneetthermische beveiliging is doorgeslagen.	<ul style="list-style-type: none">• Schakel de hoofdschakelaar in.• Herstel de differentiaal of de magneetthermische beveiliging.
Er komt geen water in de kuip om pasta te koken.	<ul style="list-style-type: none">• De afsluiter van het waternet is gesloten.	<ul style="list-style-type: none">• Open de afsluiter van het waternet.
Het water wordt niet afgelaten uit de bereidingskamer.	<ul style="list-style-type: none">• De afvoer is verstopt.	<ul style="list-style-type: none">• Maak de afvoerfilter schoon.• haal eventuele residuen uit de afvoer.
De binnenwanden van de kuip zijn met kalkaanslag bedekt.	<ul style="list-style-type: none">• Het water is te hard, de waterverzachter is afgewerkt.	<ul style="list-style-type: none">• Sluit het apparaat aan op een verzachter.• Regeneer de verzachter.• Ontkalk de bereidingskamer.
Er zijn vlekken in de bereidingskamer.	<ul style="list-style-type: none">• Waterkwaliteit.• Vervallen detergent.• Onvoldoende nagespoeld.	<ul style="list-style-type: none">• Het water filteren (zie verzachter).• Gebruik het aanbevolen detergent.• Herhaal het naspoelen.
Het gasapparaat gaat niet aan.	<ul style="list-style-type: none">• Gaskraan gesloten.• Lucht in de leidingen aanwezig.	<ul style="list-style-type: none">• Open de gaskraan.• Herhaal de handelingen voor inschakeling.
De verlichte indicatoren blijven uit.	<ul style="list-style-type: none">• De hoofdschakelaar is niet ingeschakeld.• De differentiaal of de magneetthermische beveiliging is doorgeslagen.	<ul style="list-style-type: none">• Schakel de hoofdschakelaar in.• Herstel de differentiaal of de magneetthermische beveiliging.



Indien het niet mogelijk is om de oorzaak van het probleem op te lossen, moet men het apparaat uitschakelen en alle voedingskranen sluiten, neem daarna contact op met de technische dienst voor assistentie.



5. VERWIJDERING

Buitendienststelling en ontmanteling van het apparaat



HET IS VERPLICHT DE MATERIALEN TE VERWIJDEREN VOLGENS DE WETTELIJKE PROCEDURE DIE VAN KRACHT IS IN HET LAND WAAR HET APPARAAT WORDT ONTMANTELD.

KRACHTENS de Richtlijnen 2002/95/EG, 2002/96/EG en 2003/108/EG, met betrekking tot de vermindering van het gebruik van gevaarlijke stoffen in elektrisch en elektronische apparaten, evenals de verwijdering van afvalstoffen. Het symbool van de doorkruiste vuilnisbak dat op het apparaat of op de verpakking staat vermeld, geeft aan dat het product op het einde van zijn nuttige leven afzonderlijk van de andere afvalstoffen moet worden ingezameld.

De gescheiden inzameling van dit apparaat op het einde van zijn leven wordt door de fabrikant georganiseerd en beheerd. De gebruiker die zich van dit apparaat wil ontdoen, moet daarom de fabrikant contacteren en het systeem volgen die deze heeft opgezet om een gescheiden inzameling van het apparaat op het einde van zijn leven mogelijk te maken. Een geschikte gescheiden inzameling om het afgedankte apparaat klaar te maken voor recyclage, verwerking en verwijdering uit het milieu draagt ertoe bij om eventuele negatieve effecten op het milieu en de gezondheid te vermijden, en bevordert het herbruik en/of de recyclage van de materialen waaruit het apparaat bestaat. Een foutieve verwijdering van het product door de eigenaar leidt tot de toepassing van administratieve sancties voorzien door de normen die van kracht zijn.



De buitendienststelling en de ontmanteling van het apparaat moet door gespecialiseerd personeel worden uitgevoerd.

Verwijdering van afvalstoffen



Tijdens de fase van gebruik en onderhoud moet men vermijden om vervuilende producten (olie, vet, enz.) in het milieu te verspreiden en moet men een gescheiden verwijdering voorzien in functie van de samenstelling van de verschillende materialen en in naleving van de geldende wetten in deze materie.

Foutieve verwijdering van afvalstoffen wordt bestraft met sancties die vastgelegd zijn door de wetten die van kracht zijn op het grondgebied waar de inbreuk wordt vastgesteld.

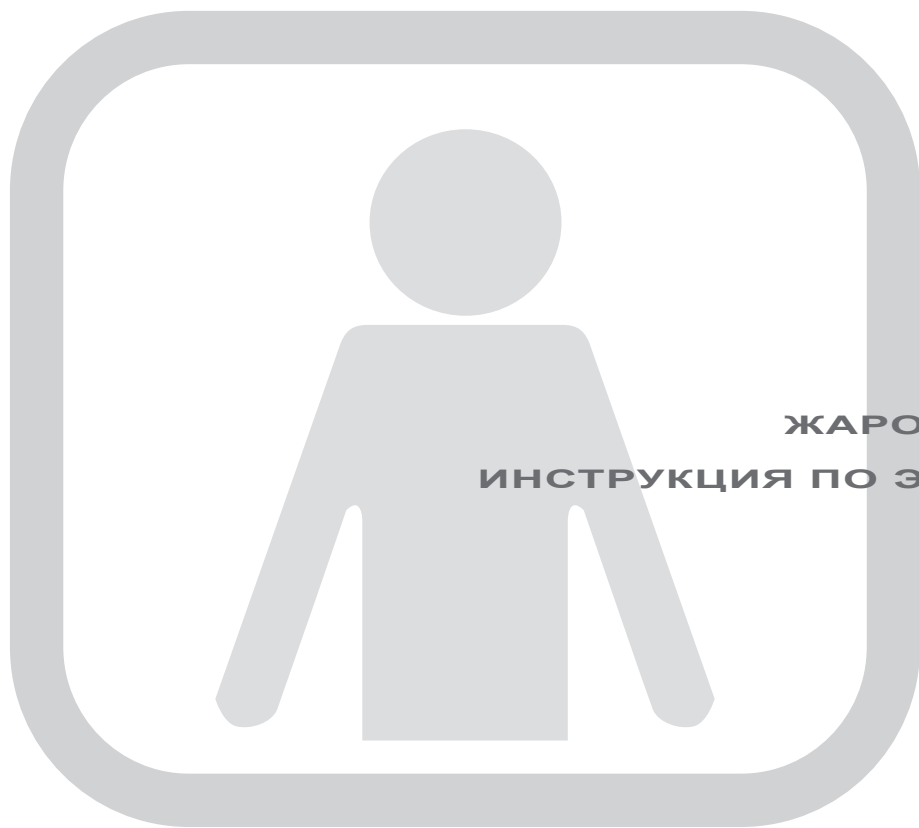

ЖАРОЧНАЯ ПАНЕЛЬ
ИНСТРУКЦИЯ ПО ЭКСПЛУАТАЦИИ

RU

06/2013 - Изд. 3 - Код № 177307

GAS
GAZ
GÁS
GAZOWY
ГАЗОВОЕ ИЗДЕЛИЕ



0. ИНФОРМАЦИЯ О ДОКУМЕНТЕ

0.1 СПРАВОЧНЫЕ НОРМАТИВНЫЕ СТАНДАРТЫ

1. ИНФОРМАЦИЯ ДЛЯ ПОЛЬЗОВАТЕЛЕЙ

Предисловие - Назначение документа - Как пользоваться руководством
Хранение документа - Для кого предназначен документ - Курс обучения
пользователей

Подготовительные работы, выполняемые заказчиком - Комплект поставки
- Предполагаемое применение

Допустимые условия установки и эксплуатации

Приемные испытания и гарантийные условия

2. ОБЩИЕ ТРЕБОВАНИЯ ПО БЕЗОПАСНОСТИ

Предисловие - Обязанности - Запреты - Советы - Рекомендации

Сведения об остаточных рисках

Порядок действий, если в помещении чувствуется запах газа

3. ИНСТРУКЦИИ ПО ЭКСПЛУАТАЦИИ

Расположение основных органов контроля и управления

Режимы работы и функции рукояток, кнопок и световых индикаторов

Описание способов отключения

Отключение из-за неполадок в работе

Аварийное отключение

Штатное отключение в процессе работы

Ввод в эксплуатацию

Очистка при вводе в эксплуатацию

Ежедневное включение в штатном режиме

Ежедневное отключение и вывод из эксплуатации на длительный период

Начало готовки

Включение

Загрузка, извлечение продукта

Вывод из эксплуатации

4. ТЕКУЩЕЕ ОБСЛУЖИВАНИЕ

Обязанности - Запреты - Советы - Рекомендации

Ежедневный уход

Чистка при длительном простое

Сводная таблица: квалификация - работы - частота обслуживания

Поиск и устранение неисправностей

5. УТИЛИЗАЦИЯ

Вывод из эксплуатации и утилизация изделия

Утилизация отходов

Предисловие

Оригинальный вариант настоящего документа был составлен на языке производителя (итальянском). Производитель оставляет за собой право вносить изменения в документ без предварительного уведомления. Сведения, приведенные в настоящей инструкции, предназначены исключительно для пользователей, допущенных к эксплуатации данного изделия.

Пользователи должны быть ознакомлены со всеми аспектами эксплуатации изделия и требованиями по безопасности. Описание особых мер по технике безопасности (обязательные и недопустимые действия, опасности) приводится в соответствующей главе. Не допускается передача документа третьим лицам без письменного разрешения производителя. Запрещено использование текста данного документа в других публикациях без письменного разрешения производителя.

Назначение документа

На этапе проектирования и в процессе составления настоящего документа были тщательно проанализированы все аспекты взаимодействия между пользователем и изделием на протяжении его жизненного цикла. Производитель выражает надежду, что данная инструкция поможет пользователю в эксплуатации изделия с максимальной эффективностью. Строгое соблюдение приведенных в документе указаний поможет свести к минимуму риск причинения вреда пользователю и/или экономического ущерба.

Как пользоваться руководством

Документ состоит из нескольких глав, в которых собраны все необходимые сведения для безопасной эксплуатации изделия. Каждая глава подразделяется на параграфы, в каждом параграфе могут быть пояснения с заголовком и описанием.

Хранение документа

Настоящий документ является неотъемлемой частью поставки. Он должен храниться для дальнейших обращений в течение всего срока эксплуатации изделия.

Для кого предназначен документ

Настоящий документ составлен для исключительного пользования оператором общего профиля (с ограниченным кругом обязанностей и задач). Такой пользователь допускается к эксплуатации изделия с включенными предохранительными устройствами и к его регулярному обслуживанию (чистке изделия).

Курс обучения пользователей

По специальному запросу может быть организован курс обучения для пользователей, ответственных за эксплуатацию изделия, в соответствии с условиями, приводимыми в подтверждении заказа.

По запросу могут быть проведены подготовительные курсы на предприятии производителя или пользователя для следующих категорий персонала:

- квалифицированный специалист по электрическому/электронному обслуживанию (специализированный техник);
- квалифицированный специалист по механическому обслуживанию (специализированный техник);
- обычный пользователь, способный осуществлять текущее управление изделием (оператор - конечный пользователь).

Подготовительные работы, выполняемые заказчиком

За исключением случаев, когда имеются другие договоренности между производителем и заказчиком, последний, как правило, обязан произвести следующие работы:

- подготовка помещений (включая строительные работы, установку фундаментов или прокладывание каналов при необходимости);
- подготовка напольного покрытия, идеально ровного, нескользящего, гладкого;
- подготовка места установки и установка изделия при соблюдении размерных требований, указанных на плане размещения (схеме основания);
- подготовка вспомогательных систем в соответствии с требованиями производителя (электро-, водо-, газоснабжение, дренажная система);
- подготовка электрической системы, отвечающей нормативным требованиям, действующим в стране установки;
- подготовка подходящей системы освещения, отвечающей местным нормативным требованиям;
- установка предохранительных устройств в начале и в конце линии энергоснабжения (устройства защитного отключения, эквипотенциальные устройства заземления, предохранительные клапаны и т.д.) в соответствии с действующим в стране установки законодательством;
- подготовка системы заземления в соответствии с действующими нормами;
- при необходимости подготовка системы смягчения воды (см. технические характеристики).

Комплект поставки

- Изделие
- Крышка (-и)
- Металлический (-е) противень (-ни)
- Поддерживающая решетка противня
- Трубопроводы и/или провода для подключения к источникам энергии (только если оговорено в заказе).

Комплект поставки может различаться в зависимости от заказа.

1. ИНФОРМАЦИЯ ДЛЯ ПОЛЬЗОВАТЕЛЕЙ

Предполагаемое применение

Использование изделия, описываемого в настоящем документе, считается надлежащим, если оно применяется для приготовления или разогрева пищевых продуктов. Любое другое использование считается ненадлежащим и, следовательно, потенциально опасным. Изделие предназначено для применения в условиях, предусмотренных по контракту, и в пределах ограничений, указанных в соответствующих пунктах.

Категорически запрещается применять сковороду в качестве фритюрницы.

Допустимые условия для эксплуатации

Изделие спроектировано для работы исключительно в помещении с соблюдением соответствующих технических и производственных ограничений. Для максимально эффективной и безопасной работы изделия необходимо обеспечить соблюдение нижеследующих требований.

Изделие должно устанавливаться в подходящем месте, в котором обеспечивалось бы удобство текущей эксплуатации, а также штатного и внеочередного обслуживания. Место установки необходимо оборудовать таким образом, чтобы обеспечивалась надлежащая безопасность пользователя при проведении работ по техобслуживанию.

Помещение должно соответствовать определенным требованиям, в частности:

- температура в помещении не менее +5°C;
- максимальная относительная влажность 80%;
- минимальная температура охлаждающей воды не менее +10°C;
- пол в помещении не должен быть скользким, изделие должно стоять ровно;
- помещение должно иметь систему вентиляции и освещения в соответствии с действующими местными нормами;
- помещение должно быть оснащено для слива серых вод, а также выключателями и вентилями для отключения при необходимости ото всех коммуникаций;
- стены вокруг изделия должны иметь огнестойкое покрытие и/или быть изолированными от источников тепла.

Приемные испытания и гарантийные условия

Приемные испытания: изделие прошло технический контроль со стороны производителя во время сборки на месте изготовления. Все акты приемочного контроля передаются заказчику.

Гарантия: гарантийный срок изделия составляет 12 месяцев в соответствии с положениями договора купли-продажи. Если в течение срока действия гарантии обнаружены сбои в работе или неисправности частей изделия, подпадающих под действие гарантии, после выполнения надлежащих проверок неисправные части будут отремонтированы или заменены.

Ремонт или замена неисправных частей, подпадающих под действие гарантийных условий, выполняется за счет производителя. Заказчик оплачивает расходы по транспортировке и/или доставке запасных частей, а также командировочные расходы в оба конца по проезду специалистов производителя к месту нахождения заказчика.

Расходы по оплате труда технических специалистов производителя по месту эксплуатации изделия в связи с устранением неисправностей по гарантии несет производитель. Исключение составляют случаи, когда неисправности могут быть легко устранены самим заказчиком.

Гарантийные условия не распространяются на инструмент и расходные материалы, поставляемые вместе с изделиями.

Производитель несет ответственность за изделие в его изначальной технической конфигурации.

Производитель не несет ответственности за ненадлежащее применение изделия, за ущерб, причиненный вследствие действий, не предусмотренных в настоящей инструкции или не разрешенных предварительно самим производителем.

Гарантийные условия теряют силу в следующих случаях:

- Повреждения, вызванные транспортировкой и/или погрузочно-разгрузочными работами. При обнаружении таких повреждений заказчик должен поставить в известность продавца и перевозчика по факсу или заказным письмом с уведомлением о вручении, а также зафиксировать происшествие в сопроводительных документах. Квалифицированный специалист по установке изделия вынесет оценку возможности дальнейшей установки в зависимости от степени повреждения.

Гарантийные условия также теряют силу при наличии:













- ущерба вследствие неправильной установки;
- ущерба, вызванного износом частей из-за ненадлежащего применения изделия;
- ущерба, вызванного применением нерекондованных запасных частей или запасных частей стороннего производителя;
- ущерба, возникшего по причине неправильного техобслуживания и/или повреждений из-за отсутствия обслуживания;
- ущерба вследствие несоблюдения требований настоящего документа.

2. ОБЩИЕ ТРЕБОВАНИЯ ПО БЕЗОПАСНОСТИ

Предисловие

	Инструкция по эксплуатации составлена для исключительного пользования оператором общего профиля (с ограниченным кругом обязанностей и задач). Такой пользователь может быть допущен к эксплуатации изделия со включенными предохранительными устройствами и к его регулярному обслуживанию (чистке изделия).
	Пользователи, допущенные к работе с изделием, должны быть ознакомлены со всеми аспектами его эксплуатации и мерами предосторожности. Эксплуатация изделия должна осуществляться с использованием методов и средств, отвечающих требованиям по нормам безопасности.
	Настоящий документ не содержит сведений по транспортировке, установке и внеплановому техническому обслуживанию изделия, которые должны выполняться надлежащим образом подготовленными техническими специалистами.
	Обычный пользователь, которому адресован настоящий документ, может приступить к эксплуатации изделия только после завершения установки техническим специалистом (после доставки изделия, подключения его к электро-, водо- и газоснабжению и к дренажной системе).
	В настоящем документе не приводится информация по всем модификациям или вариантам конструктивного исполнения изделия. Производитель оставляет за собой право вносить изменения в документ без предварительного уведомления.

Обязанности - Запреты - Советы - Рекомендации





	При получении изделия следует вскрыть упаковку и убедиться в отсутствии повреждений во время транспортировки. При обнаружении повреждений следует немедленно уведомить о них перевозчика и отложить установку изделия. К процессу документального оформления обнаруженных повреждений следует привлечь квалифицированный персонал. Производитель не несет ответственности за ущерб, причиненный во время транспортировки.
	Запрещается выполнять любые работы на изделии не уполномоченным на это лицом. Запрещается выполнять работы без предварительного прочтения всего документа
	Перед началом любых работ прочитать настоящую инструкцию.
	При необходимости выполнения любых работ следует отключать изделие от электро-, газо- и водоснабжения для соблюдения мер по безопасности.
	Иметь подходящие средства индивидуальной защиты во время эксплуатации изделия. На территории ЕС действуют соответствующие директивы, касающиеся СИЗ, которые пользователь должен соблюдать во время эксплуатации изделия.
	Не оставлять легковоспламеняющиеся предметы или материалы вблизи изделия.
	Для утилизации специальных отходов следовать действующим нормам.
	При загрузке и извлечении продуктов из изделия остается остаточный риск получения ожогов. Такой риск существует при случайном соприкосновении со следующими элементами: поверхности, противни, приготовляемый продукт.
	Посуду для приготовления пищи всегда размещать таким образом, чтобы она находилась в поле зрения пользователя. Во время готовки возможно вытекание жидкостей из посуды, что влечет за собой создание опасной ситуации для пользователя.
	Несоблюдение санитарно-гигиенических правил в отношении изделия влечет его преждевременный износ. Это может негативно отразиться на работе изделия и создать опасную ситуацию для пользователя.
	Категорически запрещается удалять или изменять информационные таблички и наклейки, имеющиеся на изделии.
	Бережно хранить настоящий документ и обеспечить доступ к нему для всех пользователей, допущенных для эксплуатации изделия.
	Органы управления изделия могут включаться только вручную. Повреждения в результате применения острых или заточенных предметов ведут за собой прекращение гарантийных условий.
	Для сведения к минимуму опасности поражения током и возгорания не подключать и не отключать устройство мокрыми руками
	Помнить о наличии риска получения ожогов при доступе к варочному отсеку изделия. Следует в обязательном порядке соблюдать соответствующие меры безопасности.

НАСТОЯЩЕЕ РУКОВОДСТВО ЯВЛЯЕТСЯ СОБСТВЕННОСТЬЮ ИЗГОТОВИТЕЛЯ. ВОСПРОИЗВЕДЕНИЕ, ДАЖЕ ЧАСТИЧНОЕ, ЗАПРЕЩЕНО.

2. ОБЩИЕ ТРЕБОВАНИЯ ПО БЕЗОПАСНОСТИ

Сведения об остаточных рисках

Несмотря на соблюдение современных производственных норм и законодательных требований в отношении производства и коммерческой реализации изделия следует учитывать наличие остаточных рисков, которые в силу определенных особенностей самого изделия невозможно устранить. Такими рисками являются нижеперечисленные.

	Остаточный риск поражения электрическим током: данный риск присутствует при работе с электрическими и/или электронными устройствами под напряжением.
	Остаточный риск получения ожогов: подобный риск существует при случайном контакте с материалами, нагреваемыми до высоких температур.
	Остаточный риск получения ожогов вследствие перелива из посуды Подобный риск существует при случайном контакте с горячим продуктом перелива из посуды. Емкости, наполненные до краев жидкостями и/или твердыми продуктами, что при нагреве переходят из твердого состояния в жидкое, при несоблюдении техники безопасности могут стать причиной получения ожогов. В процессе готовки такие емкости должны располагаться в поле зрения пользователя.
	Остаточный риск взрыва Этот риск присутствует: <ul style="list-style-type: none"> • при наличии запаха газа в помещении; • если изделие эксплуатируется при наличии в окружающем воздухе потенциально взрывоопасных веществ; • если изделие используется для приготовления пищи в закрытых контейнерах, не предназначенных для этой цели (например, банках); • если изделие применяется с воспламеняющимися жидкостями (например, спиртосодержащие).

Порядок действий, если в помещении чувствуется запах газа

	При наличии в помещении запаха газа в обязательном порядке следует незамедлительно принять меры, описанные ниже.
-------------------------------------------------------------------------------------	------------------------------------------------------------------------------------------------------------------

- Немедленно прекратить подачу газа (перекрыть газовый кран, деталь А).
- Тут же проветрить помещение.
- Не включать в помещении никакого электрического устройства (детали В-С-Д).
- Не включать никакого устройства, что может стать источником искр или пламени (детали В-С-Д).
- Для уведомления соответствующих организаций (электрическая компания и/или пожарная служба) использовать средство связи, что находится за пределами помещения, где обнаружена утечка газа.

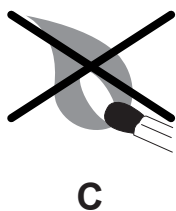
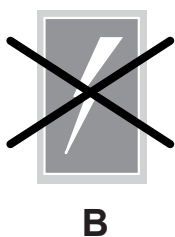
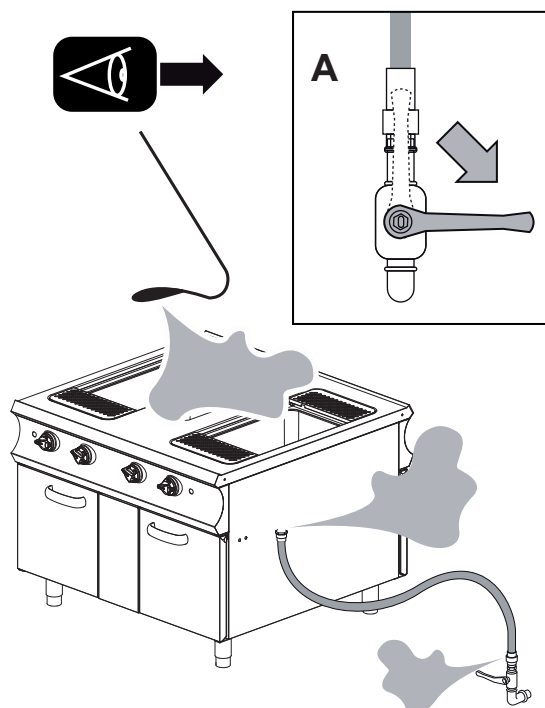

3. ИНСТРУКЦИИ ПО ЭКСПЛУАТАЦИИ

Расположение основных компонентов

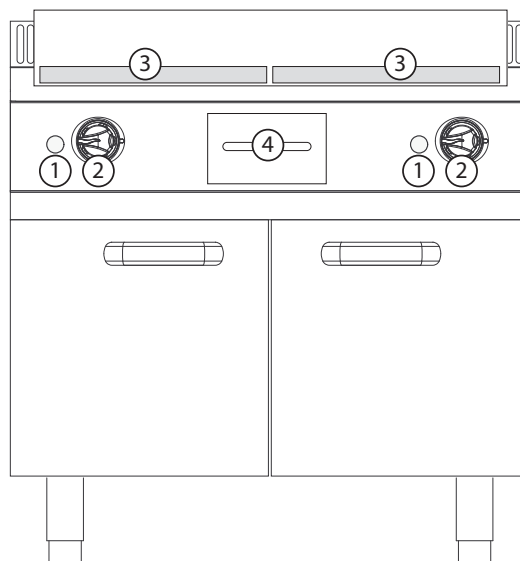

Иллюстрации носят наглядный характер и могут подвергаться изменениям.

- 1) Кнопка пьезоэлектрического розжига (см. параграф “Режим работы и функции рукояток, кнопок и световых индикаторов”).
- 2) Регулятор термостата (см. параграф “Режимы работы и функции рукояток, кнопок и световых индикаторов”).
- 3) Варочная панель
- 4) Емкость для сбора масла/жира в процессе приготовления



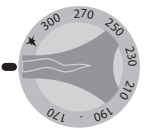

Режимы работы и функции рукояток, кнопок и световых индикаторов

Расположение кнопок на рисунках имеет исключительно наглядный характер и может подвергаться изменениям.

	Рукоятка термостата (ГАЗОВЫЕ ИЗДЕЛИЯ). Выполняет три различные функции: 1) Розжиг запальника и горелки. 2) Регулировка температуры. 3) Отключение изделия
	Кнопка пьезоэлектрического розжига (ГАЗОВЫЕ ИЗДЕЛИЯ). Выполняет только одну функцию: 1) При нажатии создает искру для розжига запальника.

3. ИНСТРУКЦИИ ПО ЭКСПЛУАТАЦИИ

Описание способов отключения

	При отключении изделия из-за неисправности или в экстренной ситуации, если возникла непосредственная опасность для пользователя, в обязательном порядке следует изолировать изделие от электро-, водо- и газоснабжения.
	На рисунке показаны различные положения регуляторов при аварийном отключении (A1-B1-C1-D1-E1) и при штатном отключении (A2-B2-C2-D2-E2).

Отключение из-за неполадок в работе

Предохранительный термостат

Серийно устанавливается на следующих изделиях:

- Фритюрница (имеется на всех моделях)
- Опрокидывающаяся сковорода (имеется на всех моделях)
- Котел (имеется на всех моделях)
- Макароноварка (только на электрических моделях)
- Плита (имеется на всех моделях с электрической духовкой)
- Жарочная панель (на всех моделях с электропитанием (только для серии 900))
- Лавовый гриль (отсутствует)
- Пароварка (отсутствует)
- Плита со сплошной поверхностью (только на серии 900: имеется на всех моделях с газовой духовкой)

Отключение: В потенциально опасных ситуациях происходит срабатывание предохранительного термостата, который автоматически прекращает нагрев. Процесс готовки приостанавливается до устранения причин неполадки.

Повторное включение: После устранения неполадки, повлекшей за собой срабатывание предохранительного термостата, квалифицированный работник может снова включить изделие с помощью соответствующих органов управления.

Аварийное отключение

В потенциально опасной ситуации повернуть регулятор в положение "0" (A-B-C-D-E-1), соответствующее одному из положений на схеме в зависимости от модели. См. параграф "Режимы работы и функции рукояток, кнопок и световых индикаторов".

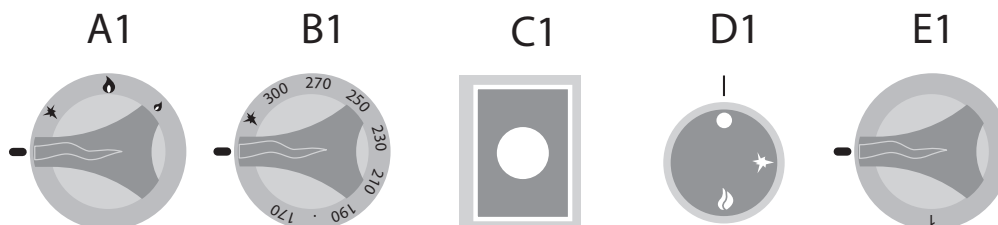

Штатное отключение в процессе работы

При необходимости временного отключения в штатном режиме выполнить следующее:

- Изделия, работающие на газе: повернуть рукоятки в положение пьезоэлектрического розжига (A-B-C-2), при этом запальник остается гореть, а поступление газа в горелку прекращается;
- Изделия, работающие от электричества: повернуть рукоятки "D2-E2" в положение "0" для прекращения нагрева.

(См. параграф "Режимы работы и функции рукояток, кнопок и световых индикаторов".)

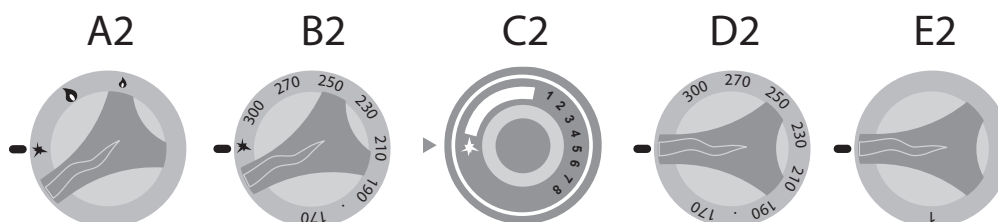

Ввод в эксплуатацию

	Перед вводом изделия в эксплуатацию и после длительного простоя необходимо тщательно очистить его, чтобы устранить любые остатки загрязнений (см. "Текущее обслуживание").
	<p>Очистка при вводе в эксплуатацию</p> <p>Для очистки изделия не использовать прямонаправленные струи воды или струи воды под напором.</p> <p>Вручную удалить наружную защитную пленку изделия и тщательно очистить его наружные части. По окончании очистки наружных частей необходимо выполнить действия, описанные в параграфе "Ежедневный уход" (см. главу "Текущее обслуживание").</p>

Ежедневное включение в штатном режиме

Порядок действий:

1. Проверить санитарно-гигиеническое состояние изделия.
2. Проверить должную работу вытяжной системы в помещении.
3. Вставить штекер изделия в розетку электрического питания.
4. Включить электропитание изделия, открыть подачу газа и воды.
5. Убедиться, что дренажная система свободна от засоров (если имеется).
6. Выполнить действия, описанные в параграфе "Начало готовки".

	Внутри линии подачи газа, если она ни разу не использовалась или использовалась очень редко, могут формироваться пузырьки воздуха. Необходимо принять соответствующие меры по устранению данной проблемы.
	Для удаления воздуха из трубопровода достаточно открыть газовый кран, повернуть рукоятку изделия в положение розжига, удерживая ее нажатой, поднести открытое пламя (спичку или т. п.) к запальнику и дождаться воспламенения газа.
	После розжига запальника повернуть рукоятку в максимальное положение на несколько секунд, чтобы стабилизировать пламя горелки. Затем вернуть рукоятку в положение "0" и при необходимости перекрыть газовый кран сети.





Ежедневное отключение и вывод из эксплуатации на длительный период

Порядок действий:

1. Перекрыть подачу на изделие газа, воды и электропитания.
2. Убедиться, что сливные вентили (если имеются) находятся в закрытом положении.
3. Проверить санитарно-гигиеническое состояние изделия (см. главу "Текущее обслуживание").

	В случае длительного простоя изделия принять меры по защите частей изделия от появления ржавчины (см. главу "Текущее обслуживание").
--	--------------------------------------------------------------------------------------------------------------------------------------

Начало готовки

	Перед выполнением работ обратиться к параграфу "Ежедневное включение в штатном режиме".
	Во время загрузки и извлечения продуктов из изделия существует остаточный риск получения ожогов. Этот риск имеется при случайном соприкосновении со следующими элементами: жарочная панель - варочный отсек - посуда или приготовляемый продукт.
	Следует принять соответствующие меры по защите. Иметь подходящие средства индивидуальной защиты во время эксплуатации изделия.
	При первом включении дождаться, когда образовавшийся в газовом контуре воздух полностью выйдет через газопровод.
	Во время нагрева для упрощения процесса приготовления смазать растительным маслом жарочную панель.

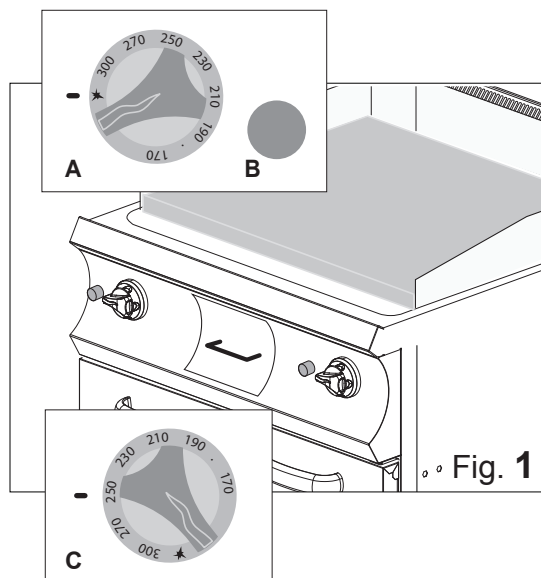



Включение/выключение

Нажать и повернуть рукоятку в положение розжига (рис. 1 A), одновременно несколько раз нажать кнопку пьезоэлектрического розжига (рис. 1 B) вплоть до возгорания пламени запальника.



1. Отпустить рукоятку через приблизительно 20 секунд и визуально убедиться во включении запальника. Пламя запальника видно через отверстие на приборной панели.

После завершения включения запальника повернуть рукоятку термостата на нужную температуру (рис. 1

	Регулировка рабочей температуры осуществляется с помощью обозначений на рукоятке регулятора.
	Если имеется двойной орган управления (2 рукоятки термостата), каждая рукоятка отвечает за работу отдельной панели (см. схему D)

2. Для прекращения нагрева повернуть регулятор (-ы) термостата в положение "0".

Загрузка, извлечение продукта

	Для приготовления продуктов на жарочной панели не использовать кастрюли или другую посуду.
	Перед размещением продуктов на жарочной панели дождаться достижения нужной температуры.

После достижения заданной температуры выложить приготовляемый продукт непосредственно на жарочную панель (рис. 2)

После окончания процесса приготовления извлечь продукт из изделия с помощью соответствующих приспособлений. Разместить готовый продукт в предназначенном для этой цели месте.

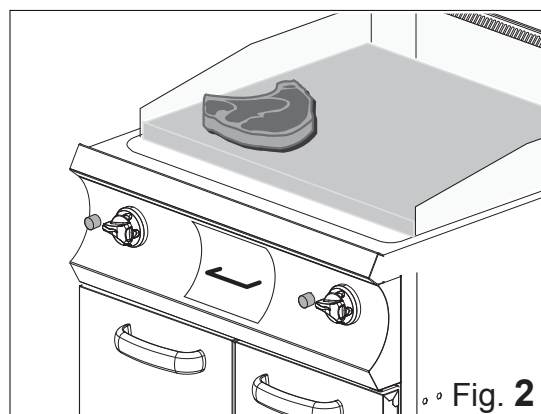
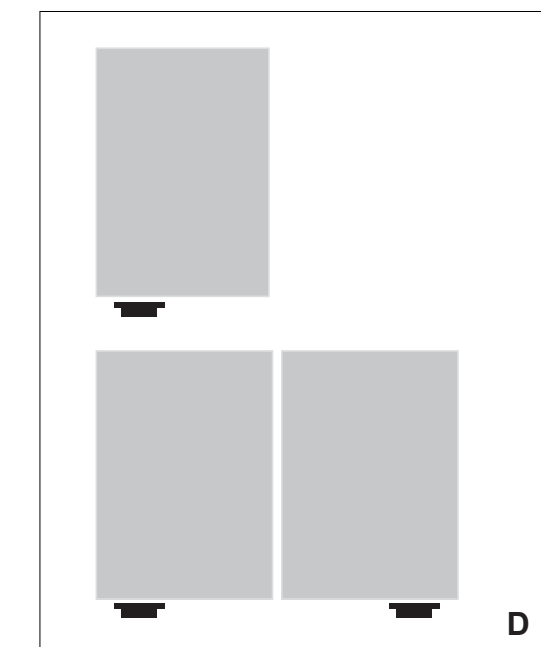

После завершения действий по извлечению продукта загрузить в изделие новые продукты или выполнить действия, описанные в параграфе "Выход из эксплуатации".



Вывод из эксплуатации



По окончании работы следует повернуть все имеющиеся регуляторы в положение "0".

Световые индикаторы (если имеются) должны оставаться выключенными.

	Следует регулярно чистить изделие и удалять из него налет и/или остатки пищевых продуктов, см. главу "Текущее обслуживание".
	После завершения рабочего цикла световые индикаторы должны быть выключены (если имеются).

Проверить санитарно-гигиеническое состояние изделия, см. главу "Текущее обслуживание".

Перекрыть подачу на изделие газа, воды и электропитания.



	Остатки влаги на варочной поверхности (конфорках) могут повредить изделие, вызвав преждевременный износ такой поверхности (конфорок).
	Чтобы удалить остатки влаги с поверхности панелей и предотвратить таким образом преждевременный износ изделия, следует после завершения очистки включить его на 10 минут.

Дождаться охлаждения варочной поверхности, чтобы исключить риск получения ожогов пользователем.

Убедиться в отсутствии препятствий и/или засора в дренажной системе (рис. 3).







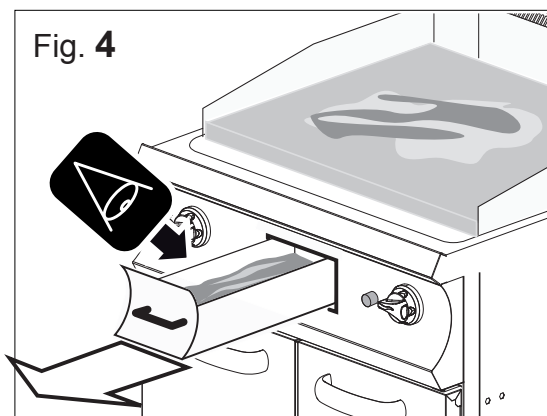
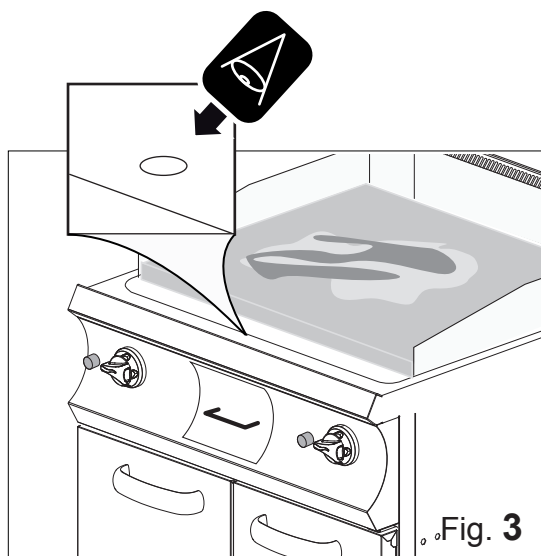











Нанести с помощью пульверизатора на всю поверхность варочной поверхности чистящее средство и вручную, используя неабразивную губку, тщательно очистить всю поверхность.



Емкость контейнера для слива ограничена. Регулярно проверять уровень наполнения во избежание пролития (рис. 4).

	Для безопасности перемещения заполнять емкость на 3/4 от полного объема. Когда емкость полна на 3/4 от своего объема, извлечь ее, опорожнить и установить на место.
	Опорожнить емкость согласно действующим по месту эксплуатации нормам. Установить пустую емкость в соответствующее углубление.





Обязанности - Запреты - Советы - Рекомендации



	Если изделие соединено с дымоходом, следует очищать дымоотводную трубу согласно местным нормативным требованиям (дополнительные сведения следует запросить у организации, выполнявшей установку).
	Для поддержания изделия в безукоризненном техническом состоянии следует не реже одного раза в год проводить его техническое обслуживание силами уполномоченного технического специалиста.
	Запрещается выполнять любые работы на изделии не уполномоченным на это лицам. Обычным пользователям запрещается выполнять операции, осуществление которых относится к компетенции квалифицированных технических специалистов.
 	Помнить о наличии риска получения ожогов при доступе к варочному отсеку изделия. Следует в обязательном порядке соблюдать соответствующие меры безопасности.
 	Для выполнения работ по уходу и текущему обслуживанию в условиях безопасности всякий раз отключать изделие от электроснабжения.
	Иметь подходящие средства индивидуальной защиты во время эксплуатации изделия. На территории ЕС действуют соответствующие директивы, касающиеся СИЗ, которые пользователь должен соблюдать во время эксплуатации изделия.
	Изделие предназначено для приготовления пищевых продуктов. Следует поддерживать изделие и окружающее его пространство в чистоте. Несоблюдение санитарно-гигиенических норм может стать причиной преждевременного износа изделия и создать опасные для пользователя ситуации.
	Загрязнения, скапливающиеся вокруг источников тепла, могут воспламениться во время эксплуатации изделия и создать угрозу жизни и здоровью пользователя. Изделие следует регулярно чистить, удаляя все загрязнения и/или остатки пищевых продуктов.
	Химическое воздействие соли и/или уксуса, а также других кислотосодержащих продуктов может вызвать коррозию варочной поверхности. После окончания процесса готовки с использованием таких веществ изделие следует тщательно вымыть с моющим средством, обильно промыть водой и тщательно осушить.
	Бережно относиться к поверхностям из нержавеющей стали, избегать применения разъедающих веществ, не использовать абразивные материалы или острые приспособления.
	Химические свойства чистящего средства для варочной панели должны отвечать определенным требованиям: pH больше 12, без хлоридов и аммиака, вязкость и плотность как у воды. Для чистки наружных и внутренних частей изделия использовать неагрессивные средства (бытового типа для чистки стали, стекла и эмали).
	Следует внимательно читать информацию на этикетках таких средств. Использовать подходящие средства индивидуальной защиты в зависимости от выполняемых работ (см. соответствующие обозначения на упаковке).
	Для чистки изделия не использовать прямонаправленные струи воды или струи воды под напором. Промывать поверхности водопроводной водой, протирать впитывающей салфеткой или другим неабразивным материалом.
	В случае длительного простоя отключить изделие ото всех коммуникаций, а также выполнить тщательную очистку всех его внутренних и наружных поверхностей.
	Перед началом любых работ по уходу, описанных далее, пользователь в обязательном порядке должен прочитать всю инструкцию.
  	Утилизацию отходов следует выполнять с соблюдением действующих нормативных требований.

	<p>Ежедневный уход</p> <p>Нанести с помощью пульверизатора на всю жарочную поверхность чистящее средство и вручную, используя неабразивную губку, тщательно очистить всю поверхность.</p> <p>Затем обильно промыть жарочную поверхность водопроводной водой. Дать воде стечь через соответствующее отверстие и опорожнить емкость (см. параграф "Вывод из эксплуатации").</p> <p>После завершения вышеописанных действий тщательно протереть варочную поверхность неабразивной тканью. Отрегулировать температуру нагрева на минимум в течении около 10', чтобы высушить жарочные поверхности.</p> <p>При необходимости повторить вышеописанные действия для нового цикла очистки.</p> <p>ХРОМИРОВАННЫЕ ПАНЕЛИ:Использовать скребок из твердой пластмассы для удаления налета. Очистить панель с помощью влажной ткани. Включить изделие, чтобы высушить панель (см. параграф "Ежедневное включение"). После выполнения данных операций нанести тонкий слой вазелинового масла.</p>
	<p>Чистка при длительном простое</p> <p>В случае длительного простоя необходимо выполнить порядок действий, предусмотренный для ежедневного ухода.</p> <p>После завершения операций принять меры по защите подверженных ржавчине частей следующим образом:</p> <ul style="list-style-type: none"> • для очистки частей использовать теплый слабый мыльный раствор; • тщательно промыть части, не использовать прямые струи воды под напором; • аккуратно высушить все поверхности с помощью неабразивного материала; • На все поверхности из нержавеющей стали нанести тонкий слой вазелина при помощи неабразивной ткани. <p>Если изделие имеет дверцы с резиновыми прокладками, оставить их приоткрытыми, а на резиновые прокладки нанести слой талька.</p> <p>Регулярно проветривать изделие и помещение.</p>

Сводная таблица: квалификация - работы - частота обслуживания

	Обычный пользователь Лицо, допущенное к эксплуатации изделия с включенными предохранительными устройствами и к его текущему обслуживанию.
	Технический специалист Пользователь-специалист, допущенный к перемещению, транспортировке, установке, обслуживанию, ремонту и утилизации изделия.

	ВИД РАБОТ	ПЕРИОДИЧНОСТЬ РАБОТ
	Очистка при вводе в эксплуатацию	После доставки и установки
	Уход за изделием	Ежедневно
	Уход за поверхностями в контакте с пищевыми продуктами	Ежедневно
	Чистка дымоотвода	Ежегодно
	Проверка термостата	Ежегодно
	Проверка микровыключателя	Ежегодно
	Чистка панелей (хромированных, чугунных)	Ежедневно

	При возникновении неисправности обычный пользователь принимает меры по ее обнаружению и, если его квалификация позволяет, устраняет причины неисправности для восстановления обычной работы изделия.
	Если невозможно устранить проблему силами обычного пользователя, следует выключить изделие, отключить его от электросети, перекрыть все коммуникации и обратиться в отдел обслуживания клиентов производителя.
	Квалифицированный специалист по техобслуживанию привлекается в тех случаях, когда обычный пользователь не может определить причину неисправности или когда восстановление нормальной работы изделия означает выполнение операций, к которым он не допущен.

Поиск и устранение неисправностей



При возникновении неисправностей изделия таблица ниже поможет устранить наименее серьезные из них.

ТИП НЕИСПРАВНОСТИ	ВОЗМОЖНАЯ ПРИЧИНА	РЕШЕНИЕ
Изделие не включается	<ul style="list-style-type: none"> Главный выключатель не подключен Сработало устройство защитного отключения или магнитотермический выключатель 	<ul style="list-style-type: none"> Подключить главный выключатель Вернуть УЗО или автомат в исходное положение
Вода не поступает внутрь бака макаронварки.	<ul style="list-style-type: none"> Вентиль водопроводной сети закрыт. 	<ul style="list-style-type: none"> Открыть вентиль водопроводной сети.
Вода не сливается из варочного отсека.	<ul style="list-style-type: none"> Засорен слив. 	<ul style="list-style-type: none"> Прочистить фильтр слива Освободить слив от засора.
Внутренние стенки бака покрыты известковым налетом	<ul style="list-style-type: none"> Повышенная жесткость воды, не работает смягчитель воды. 	<ul style="list-style-type: none"> Подсоединить изделие к устройству для смягчения воды. Заменить средство для смягчения. Удалить известковый налет из варочного отсека
Пятна на стенках варочного отсека	<ul style="list-style-type: none"> Низкое качество воды Неэффективное моющее средство Недостаточное ополаскивание после мойки 	<ul style="list-style-type: none"> Предусмотреть фильтрацию воды (см. информацию о смягчителе воды) Использовать рекомендованное моющее средство Еще раз выполнить ополаскивание
Изделие, работающее на газе, не включается.	<ul style="list-style-type: none"> Закрыт газовый кран. Наличие воздуха в трубопроводе 	<ul style="list-style-type: none"> Открыть газовый кран Повторить действия по включению
Световые индикаторы не работают.	<ul style="list-style-type: none"> Главный выключатель не подключен Сработало устройство защитного отключения или магнитотермический выключатель 	<ul style="list-style-type: none"> Подключить главный выключатель Вернуть УЗО или автомат в исходное положение



Если проблема не может быть решена силами пользователя, выключить изделие и отключить его ото всех коммуникаций. Обратиться в службу технической поддержки производителя.



5. УТИЛИЗАЦИЯ

Вывод из эксплуатации и утилизация изделия



УТИЛИЗАЦИЮ МАТЕРИАЛОВ В ОБЯЗАТЕЛЬНОМ ПОРЯДКЕ СЛЕДУЕТ ВЫПОЛНЯТЬ СОГЛАСНО ЗАКОНОДАТЕЛЬНЫМ НОРМАМ СТРАНЫ, ГДЕ ПРОИСХОДИТ ВЫВОД ИЗДЕЛИЯ ИЗ ЭКСПЛУАТАЦИИ

В соответствии с директивами 2002/95/ЕС, 2002/96/ЕС и 2003/108/ЕС, касающимися ограничения использования вредных веществ при производстве электрического и электронного оборудования, а также утилизации отходов значок перечеркнутого мусорного бака на оборудовании или его упаковке указывает, что изделие в конце своего жизненного цикла должно утилизироваться отдельно от прочих отходов.

Раздельная утилизация этого оборудования после завершения его срока службы организуется и осуществляется производителем. Для утилизации настоящего изделия пользователь должен обратиться к производителю и следовать его указаниям по раздельной утилизации изделия в конце его срока службы. Надлежащим образом организованный раздельный сбор и последующее направление изделия на вторичную переработку и утилизацию при соблюдении норм по охране окружающей среды способствует избеганию негативных воздействий на окружающую среду и на здоровье людей, а также обеспечивает повторное использование и/или переработку материалов, из которых состоит изделие. Незаконная утилизация изделия пользователем ведет к применению административных санкций, предусмотренным действующим законодательством.



Вывод из эксплуатации и демонтаж оборудования должны выполняться только квалифицированным персоналом.

Утилизация отходов



Во время эксплуатации и технического обслуживания не допускать попадания в окружающую среду загрязняющих материалов (масел, смазок и проч.). Принять меры к раздельной утилизации в зависимости от материалов, составляющих изделие, и при соблюдении действующего законодательства.

Незаконная утилизация отходов предполагает применение санкций, предусмотренных действующим на территории страны утилизации законодательством.