

AIR CONDITIONER
Compact Wall Mounted Type

OPERATING MANUAL
BEDIENUNGSANLEITUNG
MODE D'EMPLOI
MANUAL DE FUNCIONAMIENTO
MANUALE DI ISTRUZIONI
ΕΓΧΕΙΡΙΔΙΟ ΛΕΙΤΟΥΡΓΙΑΣ
MANUAL DE INSTRUÇÕES
РУКОВОДСТВО ПО ЭКСПЛУАТАЦИИ
KULLANIM KILAVUZU

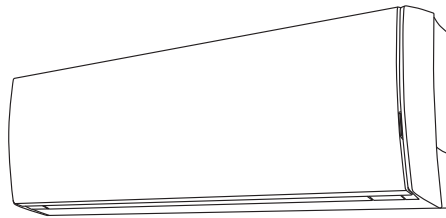

English

Deutsch

Français

Español

Italiano

Ελληνικά

Portugués

Русский



Türkçe

KEEP THIS MANUAL FOR FUTURE REFERENCE
DIESE ANLEITUNG BITTE SORGFÄLTIG AUFBEWAHREN
CONSERVEZ CE MODE D'EMPLOI AFIN DE POUVOIR VOUS Y RÉFÉRER ULTÉRIEUREMENT
GUARDE ESTE MANUAL PARA PODERLO CONSULTAR EN EL FUTURO
CONSERVARE QUESTO MANUALE PER OGNI EVENTUALE FUTURO RIFERIMENTO
ΚΡΑΤΗΣΤΕ ΤΟ ΕΓΧΕΙΡΙΔΙΟ ΓΙΑ ΜΕΛΛΟΝΤΙΚΗ ΑΝΑΦΟΡΑ
GUARDE ESTE MANUAL PARA CONSULTA POSTERIOR
СОХРАНИТЕ НАСТОЯЩЕЕ РУКОВОДСТВО ДЛЯ БУДУЩИХ ССЫЛОК
BU KILAVUZU, DAHA SONRA BAFIVURMAK ÜZERE SAKLAYIN

PRECAUCIONES DE SEGURIDAD	Es-1	FUNCIONAMIENTO MANUAL AUTO	Es-10
CARACTERÍSTICAS Y FUNCIONES	Es-2	FUNCIONAMIENTO DEL TEMPORIZADOR	
NOMBRE DE LAS PIEZAS	Es-3	ON/OFF (ACTIVACIÓN/DESACTIVACIÓN).....	Es-11
PREPARACIÓN.....	Es-5	FUNCIONAMIENTO DEL TEMPORIZADOR	
FUNCIONAMIENTO.....	Es-6	PROGRAM (PROGRAMA)	Es-12
AJUSTAR LA DIRECCIÓN DE LA CIRCULACIÓN DE AIRE... Es-8		FUNCIONAMIENTO DEL TEMPORIZADOR SLEEP (REPOSO) ...	Es-13
FUNCIONAMIENTO SWING (VAIVÉ).....	Es-8	FUNCIONAMIENTO DEL TEMPORIZADOR	
FUNCIONAMIENTO A PLENA POTENCIA.....	Es-9	WEEKLY (SEMANAL)	Es-14
FUNCIONAMIENTO ECONÓMICO	Es-9	LIMPIEZA Y MANTENIMIENTO	Es-18
FUNCIONAMIENTO 10 °C HEAT (CALEFACCIÓN A 10 °C)... Es-10		RESOLUCIÓN DE PROBLEMAS	Es-20
FUNCIONAMIENTO SILENCIOSO DE LA UNIDAD EXTERIOR... Es-10		CONSEJOS DE FUNCIONAMIENTO	Es-21

PRECAUCIONES DE SEGURIDAD

- Antes de utilizar el equipo, lea atentamente estas “PRECAUCIONES” y utilice el equipo de forma correcta.
- Las indicaciones de esta sección guardan relación con la seguridad; asegúrese de mantener unas condiciones seguras de funcionamiento.
- En estas instrucciones, el significado de “PELIGRO”, “ADVERTENCIA” y “CUIDADO” es el siguiente:

 PELIGRO	Esta marca indica procedimientos que, si no se realizan correctamente, provocarán muy probablemente la muerte o heridas de gravedad al usuario o al personal de mantenimiento.
 ADVERTENCIA	Esta marca indica procedimientos que, si no se realizan correctamente, podrían provocar la muerte o herir de gravedad al usuario o al personal de mantenimiento.
 CUIDADO	Esta marca indica los procedimientos que, si se realizan de forma incorrecta, pueden provocar daños personales al usuario o a la propiedad.

PELIGRO

- No intente instalar este aire acondicionado usted mismo.
- Este aire acondicionado contiene piezas que no pueden ser reparadas por el usuario. Para las reparaciones, póngase siempre en contacto con personal de mantenimiento autorizado.
- Para desplazar la unidad, póngase en contacto con el personal de mantenimiento autorizado para la desconexión e instalación del aire acondicionado.
- Evite permanecer muchas horas bajo el flujo directo de aire frío.
- No introduzca los dedos ni inserte objetos en el orificio de salida ni en la rejilla de entrada.
- No inicie ni detenga el funcionamiento del aire acondicionado desconectando el cable de alimentación.
- Tenga cuidado de no dañar el cable de alimentación.
- Si el cable de alimentación de este dispositivo está dañado, solo debería sustituirlo personal de mantenimiento autorizado, puesto que son necesarias herramientas especiales y un cable específico.
- Si se produce un funcionamiento incorrecto (olor a quemado, etc.), detenga el funcionamiento inmediatamente, desconecte el disyuntor y consulte con el personal de mantenimiento autorizado.
- En caso de que se produzca una fuga de refrigerante, asegúrese de mantenerla alejada del fuego o de cualquier producto inflamable. (Consulte al personal de mantenimiento autorizado)

CUIDADO

- Ventile esporádicamente durante el uso.
- No dirija el aire a chimeneas ni aparatos de calefacción.
- No se suba al aire acondicionado ni coloque objetos sobre el mismo.
- No cuelgue ningún objeto en la unidad interior.
- No coloque floreros ni recipientes con agua sobre los aires acondicionados.
- No exponga el aire acondicionado directamente al agua.
- No utilice el aire acondicionado con las manos mojadas.
- No tire del cable de alimentación.
- Si no va a utilizar la unidad interior durante un período de tiempo prolongado, desconecte la alimentación eléctrica.
- Compruebe si hay daños en el soporte de instalación.
- No coloque animales ni plantas bajo el caudal de aire directo.
- No beba el agua que se drena del aire acondicionado.
- No lo utilice en aplicaciones relacionadas con el almacenamiento de alimentos, plantas o animales, ni en equipos de precisión o trabajos artísticos.
- Las válvulas de conexión se calientan durante la operación de calefacción; manipúlelas con cuidado.
- No ejerza una presión excesiva en las aletas del radiador.
- Utilice el aire acondicionado únicamente con los filtros del aire instalados.
- No bloquee ni cubra la rejilla de entrada ni el orificio de salida.
- Los equipos electrónicos deberán colocarse como mínimo a 1 m de las unidades interior y exterior.
- Evite instalar el aire acondicionado cerca de una chimenea u otro aparato de calefacción.
- Cuando instale la unidad interior y la exterior, tome las precauciones necesarias para evitar que los niños puedan acceder a ellas.
- No utilice gases inflamables cerca del aire acondicionado.
- Este equipo no ha sido diseñado para ser utilizado por personas (niños incluidos) con alguna discapacidad física, sensorial o mental, ni por personas sin experiencia o conocimientos técnicos, a menos que hayan recibido supervisión o instrucciones relativas al uso del aparato por parte de una persona responsable de su seguridad. Los niños deberán ser vigilados para asegurarse de que no juegan con el equipo.

CARACTERÍSTICAS Y FUNCIONES

■ Función de ahorro de energía y comodidad

INVERSOR

Al iniciar el funcionamiento, se utiliza mucha energía para que la habitación llegue rápidamente a la temperatura deseada. A continuación, el aire acondicionado cambia automáticamente a un ajuste de bajo consumo de energía que ofrece un funcionamiento cómodo y económico.

FUNCIONAMIENTO ECONÓMICO

Con el modo económico (ECONOMY), la temperatura de la habitación será algo más elevada que la temperatura ajustada en el modo de refrigeración y más baja que la ajustada en el modo de calefacción. Por lo tanto, el modo económico (ECONOMY) permite ahorrar más energía que cualquier otro modo normal.

FUNCIONAMIENTO SWING (VAIVÉ)

Las rejillas de dirección del caudal de aire oscilan verticalmente de forma automática, para que el aire llegue a todos los rincones de la sala.

CAMBIO AUTOMÁTICO

El modo de funcionamiento (refrigeración, seco, calefacción) cambia automáticamente para mantener la temperatura establecida y la temperatura se mantiene constante en todo momento.

FUNCIONAMIENTO SUPERSILENCIOSO

El caudal de aire de la unidad interior se reducirá para proporcionar un funcionamiento más silencioso.

FUNCIONAMIENTO CON CALEFACCIÓN A 10 °C

La temperatura de la habitación puede mantenerse a 10 °C para evitar que ésta descienda demasiado.

FUNCIONAMIENTO SILENCIOSO DE LA UNIDAD EXTERIOR

El modo de funcionamiento SILENCIOSO DE LA UNIDAD EXTERIOR reduce el nivel acústico de la unidad exterior reduciendo la velocidad del ventilador y el número de giros del compresor. Resulta efectivo cuando el área circundante es silenciosa como, por ejemplo, durante la noche.

*Esta función no puede utilizarse en un aire acondicionado de tipo múltiple.

■ Función cómoda

TEMPORIZADOR WEEKLY (SEMANAL)

La combinación del ajuste de temperatura y la función del temporizador, que puede seleccionar para cualquier día de la semana, entre lunes y domingo, puede consignarse libremente. Puede configurar hasta cuatro temporizadores de ACTIVACIÓN o DESACTIVACIÓN en un día.

TEMPORIZADOR PROGRAM (PROGRAMA)

El temporizador de programa le permite integrar la función de desactivación (OFF) y activación (ON) del temporizador en una sola secuencia. La secuencia puede suponer 1 transición de temporizador OFF a temporizador ON, o de temporizador ON a temporizador OFF, dentro de un período de 24 horas.

TEMPORIZADOR SLEEP (REPOSO)

Si se presiona el botón SLEEP (REPOSO) en el modo calefacción, el ajuste de temperatura de la unidad interior bajará gradualmente durante el período de funcionamiento; en el modo refrigeración, el ajuste de temperatura, subirá gradualmente durante el período de funcionamiento. Cuando se alcance el tiempo consignado, la unidad interior se desconectará automáticamente.

FUNCIONAMIENTO A PLENA POTENCIA

El producto funcionará a su máxima potencia, lo que resulta conveniente cuando se desea enfriar o calentar rápidamente la sala.

■ Funcionamiento limpio

FILTRO RESISTENTE AL MOHO

El filtro del aire ha sido tratado para que impida el crecimiento de moho, lo que permite un uso más limpio y facilita el mantenimiento.

FILTRO DE LIMPIEZA DE AIRE DE POLIFENOL CATEQUINA

El filtro de limpieza del aire de polifenol catequina utiliza la electricidad estática para limpiar las pequeñas partículas y el polvo presentes en el aire como, por ejemplo, el humo del tabaco o el polen de las plantas, que no se ven a simple vista. El filtro contiene catequina, que es muy eficaz frente a distintas bacterias puesto que suprime el crecimiento de las bacterias que absorbe el filtro.

Tenga en cuenta que si el filtro de limpieza del aire está instalado, la cantidad de aire producido disminuirá, provocando un ligero descenso del rendimiento de la unidad interior.

FILTRO DESODORIZANTE DE LOS IONES NEGATIVOS DEL AIRE

Contiene partículas extremadamente pequeñas de cerámica que pueden crear iones de aire negativos, que tienen el efecto de desodorizar y pueden absorber y disminuir los olores del hogar.

■ Mando a distancia

MANDO A DISTANCIA INALÁMBRICO

El mando a distancia inalámbrico permite controlar cómodamente el funcionamiento de la unidad.

MANDO A DISTANCIA CON CABLE (OPCIONAL)

Se puede utilizar el mando a distancia con cable opcional. El uso del mando a distancia se diferencia en algunos aspectos del mando a distancia inalámbrico.

Se pueden utilizar ambos mandos a distancia simultáneamente. (Pero las funciones están limitadas)

Cuando se utilizan las funciones restringidas en el mando a distancia, se escuchará un pitido, y las lámparas indicadoras de OPERATION (FUNCIONAMIENTO), TIMER (TEMPORIZADOR) y la tercera de la unidad interior parpadearán.

[Funciones restringidas de los mandos inalámbricos]

- FUNCIONAMIENTO CON CALEFACCIÓN A 10°C
- FUNCIONAMIENTO SILENCIOSO DE LA UNIDAD EXTERIOR
- TEMPORIZADOR WEEKLY (SEMANAL)
- TEMPORIZADOR ON/OFF (DE ACTIVACIÓN/DEACTIVACIÓN)
- TEMPORIZADOR PROGRAM (PROGRAMA)
- TEMPORIZADOR SLEEP (REPOSO)
- FUNCIONAMIENTO A PLENA POTENCIA

NOMBRE DE LAS PIEZAS

UNIDAD INTERIOR

Panel abierto

Se abre en el momento de iniciar el funcionamiento y se cierra cuando este se detiene.

- No la toque con las manos ni introduzca los dedos durante la operación de apertura/cierre. Podría sufrir heridas en los dedos.
- No mueva el panel abierto con las manos. Si fuerza el movimiento, podría provocar una avería o el vapor podría condensarse cerca de las rejillas de salida y gotear.
- No cuelgue objetos en el panel abierto ni coloque objetos en el panel mientras está abierto. Provocará una avería.

Rejilla de dirección derecha-izquierda (detrás de la rejilla de dirección del flujo de aire)

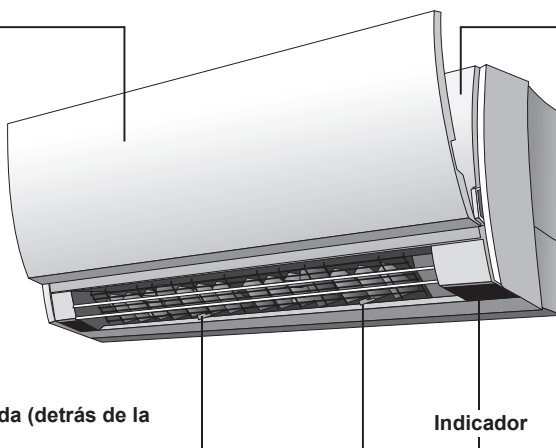

Rejilla de Entrada

- Antes de poner en marcha la unidad, compruebe que la rejilla de entrada esté completamente cerrada. (Consulte la página 18.)

Si no estuviera completamente cerrada, podría afectar al correcto funcionamiento o al rendimiento del acondicionador de aire.

Receptor de señal del mando a distancia y botón MANUAL AUTO (MANUAL AUTOMÁTICO)

- Cuando la pila del mando a distancia se haya agotado y el mando a distancia no esté disponible, pulse el botón MANUAL AUTO (MANUAL AUTOMÁTICO) para reanudar el funcionamiento de emergencia.
- Si pulsa el botón MANUAL AUTO (MANUAL AUTOMÁTICO) durante más de 10 segundos, se iniciará la operación de refrigeración forzada.
- La operación de refrigeración forzada se utiliza durante la instalación. Solo para personal de mantenimiento autorizado.
- Si la operación de refrigeración forzada se inicia por casualidad, pulse el botón START/STOP (INICIO/PARADA) para detener el funcionamiento.



Indicador de FUNCIONAMIENTO (verde)

Se ilumina durante el funcionamiento normal y parpadea lentamente durante la operación de descongelación automática.

Indicador TIMER (TEMPORIZADOR) (naranja)

Si el piloto indicador TIMER (TEMPORIZADOR) parpadea cuando el temporizador está en funcionamiento, indica que se ha producido un error en el ajuste del temporizador. (Consulte la página 21).

Indicador ECONOMY (ECONÓMICO) (verde)

El piloto indicador ECONOMY (ECONÓMICO) se ilumina cuando ECONOMY OPERATION (FUNCIONAMIENTO ECONÓMICO) y FUNCIONAMIENTO 10 °C HEAT (CALEFACCIÓN A 10 °C) están en funcionamiento.

Abrir la rejilla de entrada (Consulte la página 18)

Filtro de limpieza del aire

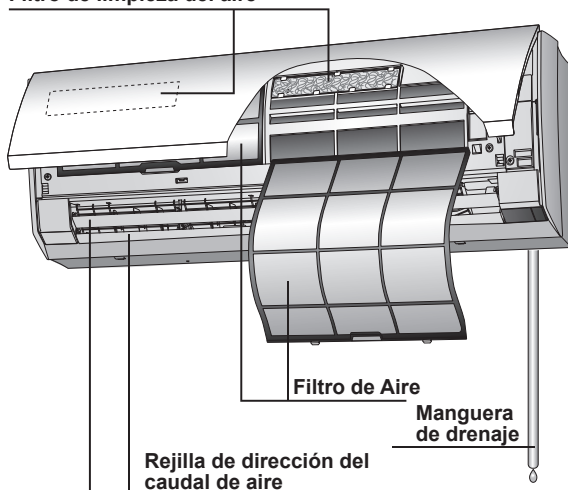

Accesorios de la unidad interior

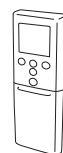

Mando a distancia



Soporte para el controlador remoto



Tornillo roscador (M3 × 12 mm)

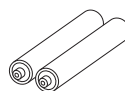

Pilas

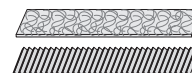

Filtros de limpieza del aire

MANDO A DISTANCIA

► : Consulte la página

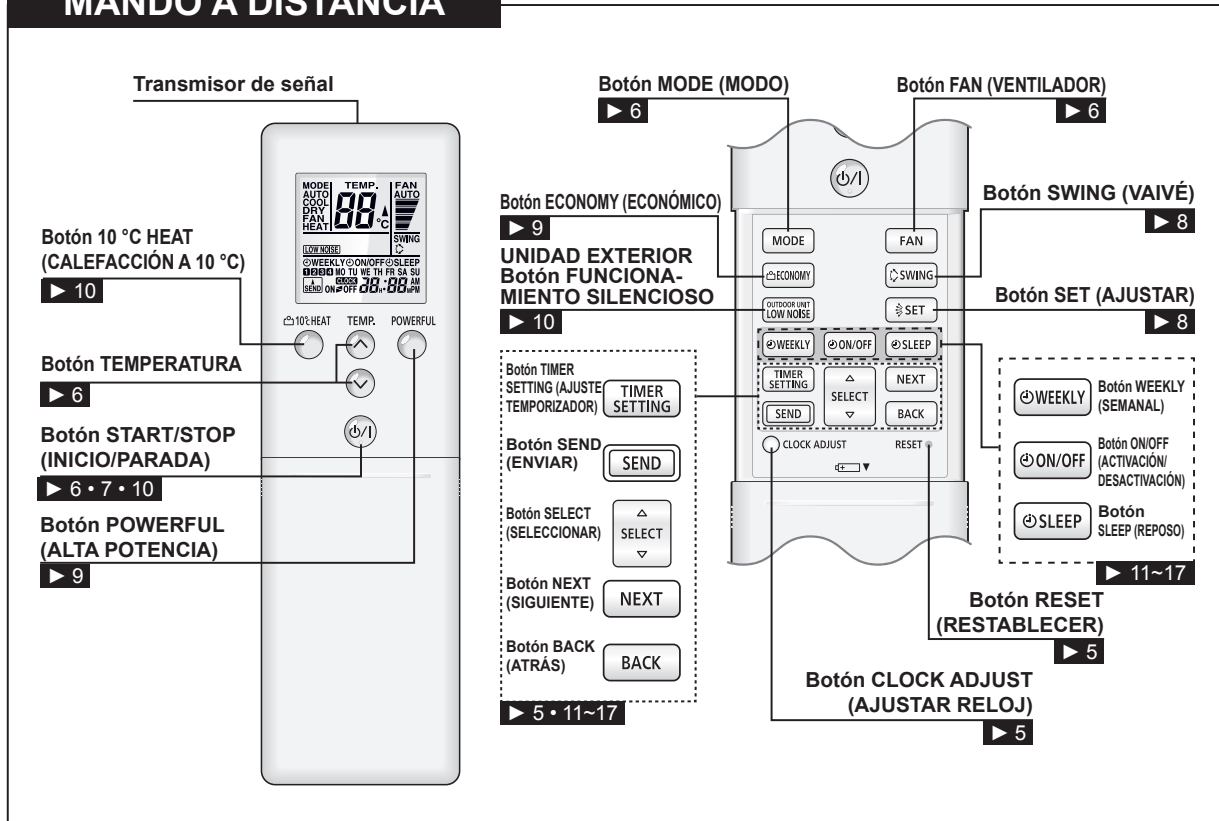

PANTALLA DEL MANDO A DISTANCIA

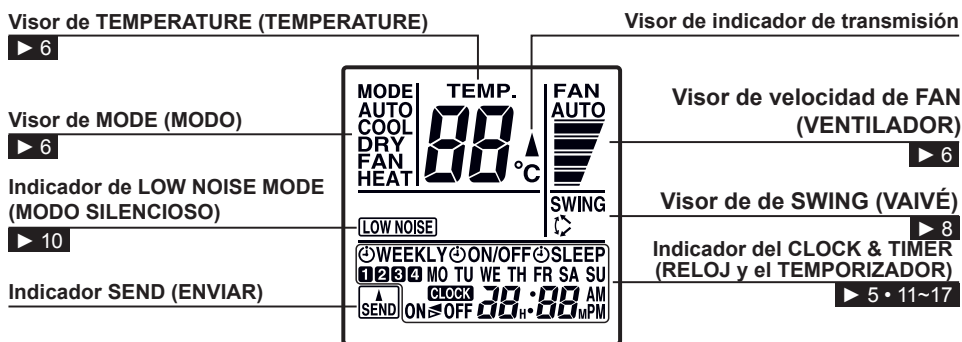

Para facilitar la explicación, en la ilustración siguiente se incluyen todos los indicadores posibles; sin embargo, durante el funcionamiento real, la pantalla solo mostrará los indicadores correspondientes a la operación en curso.

■ Acerca del funcionamiento de los botones y la pantalla del mando a distancia

Una vez pulsado el botón del mando a distancia, solo se mostrará la parte accionada hasta que la transmisión de la señal se haya completado. Es una función práctica que facilita la confirmación del contenido de la operación.

Ej.) Al cambiar la temperatura consignada de 24 °C a 25 °C durante la operación de refrigeración.

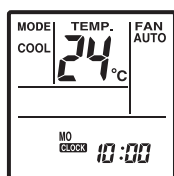

Antes de pulsar el botón

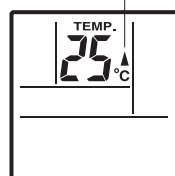

Tras de pulsar el botón

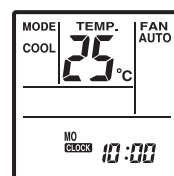

Transmisión completa

PREPARACIÓN

Activar la Unidad

Active el disyuntor

Colocar las pilas (R03/LR03 × 2)

1 Deslice la cubierta frontal y extráigala.

Deslice en la dirección indicada por la flecha.

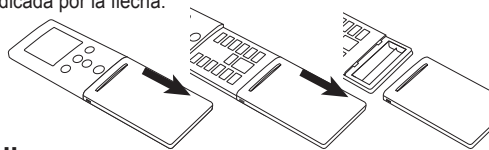

2 Introduzca las pilas.

Asegúrese de colocar las pilas siguiendo la polaridad correcta (+ / -).

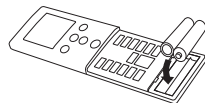

3 Cierre la cubierta frontal.

Ajuste el día de la semana y la hora actual

1 Pulse el botón CLOCK ADJUST (AJUSTE DEL RELOJ) CLOCK ADJUST.

2 Pulse los botones SELECT (SELECCIONAR) para seleccionar el día de la semana

┐MO ↔ TU ↔ WE ↔ TH ↔ FR ↔ SA ↔ SU┘

Pulse el botón NEXT (SIGUIENTE) 

3 Pulse los botones SELECT (SELECCIONAR) para ajustar la hora actual.

 botón: Púlselo para aumentar el tiempo.

 botón: Púlselo para reducir el tiempo.

(Cada vez que pulse los botones, el tiempo avanzará/retrocederá en intervalos de 1 minuto; mantenga los botones pulsados para cambiar la hora rápidamente en incrementos de 10 minutos.)

4 Pulse el botón SEND (ENVIAR) .

Ello completa el ajuste de la hora e inicia el reloj.

● Pulse el botón SEND (ENVIAR) cuando se encuentre cerca de la unidad principal. Si lo hace cuando está lejos de dicha unidad, es posible que la señal no se envíe correctamente y que los ajustes no se configuren de forma adecuada.

Utilizar el Controlador Remoto

- Para que el mando a distancia funcione correctamente, deberá apuntarse hacia el receptor de señal.
- Alcance: aproximadamente 6 m.
- Cuando la unidad interior reciba correctamente una señal, se escuchará un pitido.
- Si no se escucha ningún pitido, vuelva a pulsar el botón del mando a distancia.

Soporte para el Controlador Remoto

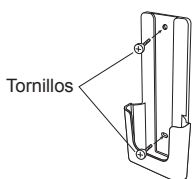

1 Instale el soporte.



2 Ajuste el mando a distancia.



3 Para retirar el mando a distancia (si desea utilizarlo manualmente).

CUIDADO

- Evite que los niños se traguen accidentalmente las pilas.
- Si no va a utilizar el mando a distancia durante un período de tiempo prolongado, retire las pilas para evitar posibles fugas de electrolito y daños en la unidad.
- Si el líquido de la pila entra en contacto con la piel, los ojos o la boca, enjuáguelos con abundante agua y póngase en contacto con un médico.
- Las pilas agotadas deben retirarse de forma inmediata y desecharse correctamente en un contenedor de recogida específico para pilas o deben entregarse a un centro de reciclaje específico.
- No intente recargar las pilas secas.

No mezcle nunca baterías nuevas con baterías usadas ni baterías de distintos tipos. No utilice las pilas junto con pilas recargables u otro tipo de pilas. Bajo condiciones de uso normales, las baterías deberían durar aproximadamente 1 año. Si el alcance del mando a distancia se reduce considerablemente, sustituya las pilas y pulse el botón RESET (RESTABLECER) con la punta de un bolígrafo u otro objeto pequeño.



Incorrecto



CUIDADO

- Si hay una cortina o pared entre el mando a distancia y el receptor, la señal no lo alcanzará.
- El aire acondicionado puede no funcionar si el receptor recibe una luz fuerte. Evite la exposición directa a la luz solar y mantenga la parte receptora de la señal alejada de la luz y la pantallas planas de televisión. Es posible que la señal no se reciba en aquellas salas con luces fluorescentes instantáneas (como las de tipo fluorescente con inverter). En tal caso, consulte en el establecimiento donde adquirió el producto.
- Coloque el mando a distancia en un lugar en el que no resulte afectado por el calor de la luz directa del sol o los aparatos de calefacción domésticos.
- No someta el mando a distancia a golpes fuertes ni vierta agua sobre el mismo.

FUNCIONAMIENTO

Iniciar el funcionamiento

Pulse el botón **START/STOP (INICIO/PARADA)** .

El piloto indicador OPERATION (FUNCIONAMIENTO) de la unidad interior (verde) se iluminará. El acondicionador de aire empezará a funcionar.

Seleccionar el Modo de Funcionamiento

Pulse el botón **MODE (MODO)**  para seleccionar el modo deseado.

Cada vez que pulse el botón, el modo cambiará en el orden siguiente.



Unos 3 segundos más tarde, volverá a mostrarse la pantalla entera.

Ajustar la temperatura

Pulse el botón **TEMP. (TEMPERATURA)** .

- ^ botón: Púlselo para incrementar la temperatura consignada.
- v botón: Púlselo para disminuir la temperatura consignada.

●Intervalo de ajuste de temperatura:

AUTO 18-30 °C

COOL/DRY (FRÍO/SECO) 18-30 °C

HEAT (CALOR) 16-30 °C

La temperatura no puede utilizarse para ajustar la temperatura de la sala durante el modo FAN (VENTILADOR) (la temperatura no se mostrará en la pantalla del mando a distancia).

Unos 3 segundos más tarde, volverá a mostrarse la pantalla entera.

El ajuste de la temperatura debe considerarse como un valor estándar, y puede variar ligeramente de la temperatura real de la sala.

Ajustar la Velocidad del Ventilador

Pulse el botón **FAN (VENTILADOR)** .

Cada vez que pulse el botón, la velocidad del ventilador cambiará en el orden siguiente:



Unos 3 segundos más tarde, volverá a mostrarse la pantalla entera.

Si está ajustado en AUTO:

Calefacción: El ventilador funciona para hacer circular el aire caliente de forma óptima. Sin embargo, el ventilador funcionará a muy baja velocidad cuando la temperatura del aire emitido por la unidad interior sea baja.

Refrigeración: A medida que la temperatura de la sala se aproxime a la temperatura consignada, la velocidad del ventilador disminuirá. Cuando la temperatura de la sala esté próxima a la temperatura consignada, el ventilador interior de la sala puede detenerse esporádicamente para ahorrar energía.

Ventilador: El ventilador gira a velocidad MEDIA.

Funcionamiento SUPERSILENCIOSO

Se inicia el funcionamiento SUPERSILENCIOSO. El flujo de aire de la unidad interior se reducirá para un funcionamiento más silencioso.

- El funcionamiento SUPERSILENCIOSO no puede utilizarse durante el modo DRY (SECO). (Sucede lo mismo cuando el modo Dry (Seco) está seleccionado durante el funcionamiento del modo AUTO).
- Durante el funcionamiento SUPERSILENCIOSO, el rendimiento de las funciones de calefacción y refrigeración se reducirá un tanto. Si la habitación no se calienta/enfría al utilizar el funcionamiento SUPERSILENCIOSO, ajuste la velocidad del ventilador de la unidad interior.

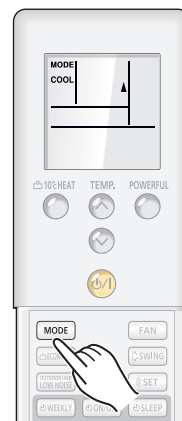

Ejemplo: si está ajustado en COOL (FRÍO).

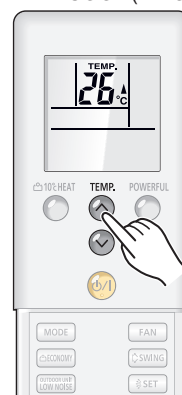

Ejemplo: si está ajustado en 26 °C.



Ejemplo: si está ajustado en AUTO.

FUNCIONAMIENTO

Acerca de la operación AUTO CHANGEOVER (CAMBIO AUTOMÁTICO)

AUTO: ● Cuando se seleccione AUTO CHANGEOVER (CAMBIO AUTOMÁTICO) por primera vez, el ventilador funcionará a velocidad muy baja durante unos minutos, tiempo durante el que la unidad interior determinará las condiciones de la sala, y seleccionará el modo de funcionamiento adecuado.

La temperatura de la sala es más alta que la definida en la temperatura consignada → Modo refrigeración o modo seco

La temperatura de la sala está próxima a la consignada en el ajuste de temperatura → Determinado por la temperatura exterior

La temperatura de la sala es inferior a la consignada en el ajuste de temperatura → Modo calefacción

- Cuando la unidad interior haya ajustado la temperatura de la sala próxima a la temperatura consignada, comenzará a supervisar el funcionamiento. En el modo de funcionamiento de supervisión, el ventilador funcionará a baja velocidad. Si la temperatura de la sala cambia posteriormente, la unidad interior seleccionará de nuevo la operación adecuada (calefacción, refrigeración), para ajustar la temperatura al valor consignado.
- Si el modo seleccionado automáticamente por la unidad no es el deseado, seleccione un modo de funcionamiento [HEAT (CALOR), COOL(FRÍO), DRY(SECO), FAN (VENTILADOR)].

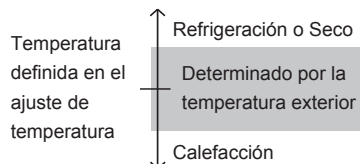

Acerca del modo de funcionamiento

Calefacción: ● Utilícelo para calentar la sala.

- Cuando se seleccione el modo calefacción, el ventilador de la unidad interior funcionará a una velocidad muy baja durante 3-5 minutos, después de lo cual cambiará al ajuste de ventilador seleccionado. Este período de tiempo permite que la unidad interior se caliente, antes de empezar a funcionar a pleno rendimiento.
- Cuando la temperatura exterior sea muy baja, puede formarse escarcha en la unidad exterior y es posible que el rendimiento disminuya. Para eliminar esta escarcha, el aire acondicionado iniciará automáticamente el ciclo de descongelación cada cierto tiempo. Durante la operación de descongelación automática, el piloto indicador OPERATION (FUNCIONAMIENTO) parpadeará y se interrumpirá el funcionamiento de la calefacción.
- Tras iniciarse la operación de calefacción, transcurrirá algún tiempo antes de que la sala se caliente.

Refrigeración: ● Utilícelo para enfriar la sala.

Seco: ● Utilícelo para conseguir un efecto de refrigeración suave a la vez que se deshumidifica la sala.

- No es posible calentar la sala durante el modo Seco.
- Durante el modo Seco, la unidad funciona a menor velocidad; para poder ajustar la humedad de la sala, es posible que el ventilador de la unidad interior se detenga cada cierto tiempo. Además, el ventilador puede funcionar a muy baja velocidad al ajustar la humedad de la sala.
- La velocidad del ventilador no puede modificarse manualmente si el modo Seco está seleccionado.

Ventilador: ● Utilícelo para hacer circular el aire por la sala.

Durante la calefacción:

Ajuste la temperatura a una temperatura superior a la temperatura actual de la sala. El modo Calefacción no funcionará si la temperatura se ajusta en un valor inferior a la temperatura real de la sala.

Durante la operación de refrigeración/ secado:

Ajuste la temperatura a una temperatura inferior a la temperatura actual de la sala. Los modos Refrigeración y Seco no funcionarán si la temperatura se ajusta en un valor superior a la temperatura real de la sala (en el modo Refrigeración, solo funcionará el ventilador).

Durante la operación de ventilador:

No puede utilizar la unidad interior para calentar y refrigerar la sala.

Detener el funcionamiento

Pulse el botón START/STOP (INICIO/PARADA) .
El piloto indicador OPERATION (FUNCIONAMIENTO) se apagará.

AJUSTAR LA DIRECCIÓN DE LA CIRCULACIÓN DE AIRE

La dirección vertical (arriba/abajo) del caudal de aire se ajusta pulsando el botón SET (AJUSTAR) del mando a distancia. La dirección horizontal (izquierda-derecha) del caudal de aire se ajusta manualmente, moviendo las rejillas de dirección del caudal del aire. Siempre que ajuste la dirección horizontal del caudal del aire, ponga en marcha el aire acondicionado y asegúrese de que las rejillas de dirección vertical del aire estén quietas.

Ajuste de la Dirección Vertical del Flujo de Aire

Pulse el botón SET (AJUSTAR) .

Cada vez que se pulsa el botón, la dirección del aire cambiará de la forma siguiente:

1 ↔ 2 ↔ 3 ↔ 4 ↔ 5 ↔ 6 ↔ 7

Tipos de ajuste de la dirección del flujo de aire:

- 1, 2, 3 : Durante la operación de refrigeración/secado
4, 5, 6, 7 : Durante la operación de calefacción

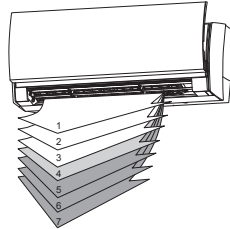

La pantalla del mando a distancia no cambia.

- Use los ajustes de la dirección del aire dentro de los rangos indicados a continuación.
- La dirección del caudal de aire vertical se ajusta automáticamente, tal y como se muestra, en función del tipo de operación que se haya seleccionado.

Durante la operación de refrigeración/secado : flujo horizontal 1

Durante la operación de calefacción : flujo hacia abajo 6

- Durante el funcionamiento en modo AUTO, en los primeros minutos después de iniciarse la operación, el caudal de aire será horizontal 1; la dirección del aire no podrá ajustarse durante este periodo.

El ajuste de la dirección del flujo de aire pasa temporalmente a 1 cuando la temperatura del flujo de aire es baja al comienzo del modo Heating (Calefacción).

Ajuste derecha-izquierda

Ajuste las rejillas de dirección derecha-izquierda.

- Mueva las rejillas de dirección derecha-izquierda para ajustar el caudal de aire en la dirección deseada.

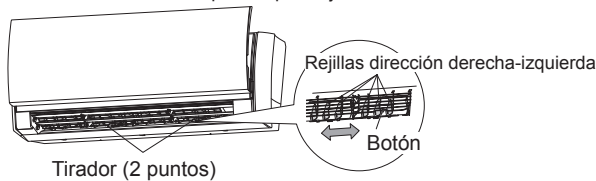

⚠ PELIGRO

- No coloque nunca los dedos ni objetos extraños dentro de los orificios de salida, puesto que en su interior hay un ventilador que gira a gran velocidad y que podría ocasionar lesiones.

- Utilice siempre el botón SET (AJUSTAR) del mando a distancia para ajustar las rejillas de dirección vertical del caudal de aire. Si intenta moverlos manualmente podría generar un funcionamiento incorrecto; en este caso, pare el equipo y póngalo de nuevo en marcha. Las rejillas deberían empezar a moverse correctamente de nuevo.

- Cuando use los modos Refrigeración y Seco, no ajuste las rejillas de dirección del caudal de aire en el rango de calefacción (4 - 7) durante muchas horas, ya que podría condensarse vapor de agua cerca de las rejillas de salida de la unidad interior y gotear. En los modos Cooling (Refrigeración) y Dry (Seco), si deja más de 30 minutos las Rejillas de Dirección del Flujo de Aire en el rango de calefacción, regresarán automáticamente a la posición 3.

- Si en la sala en la que se ajustan la dirección del caudal de aire y la temperatura hay bebés, niños, gente mayor o enfermos, deberá realizar los ajustes con cautela.

⚠ CUIDADO

- Cuando ajuste las rejillas de dirección derecha-izquierda, es necesario parar las rejillas verticales (arriba-abajo) en primer lugar y asegurarse de que se hayan detenido completamente antes de ajustar la dirección.

FUNCIONAMIENTO SWING (VAIVÉ)

El producto mueve los orificios de ventilación del caudal de aire hacia arriba y hacia abajo para mover el aire frío o caliente por todos los rincones de la sala.

Seleccionar el modo de Funcionamiento SWING (VAIVÉ)

Pulse el botón SWING (VAIVÉ) .

Se iluminará el visor SWING (VAIVÉ) "t SWING".

En este modo, las rejillas de dirección del caudal de aire oscilarán automáticamente para dirigir el caudal de aire hacia arriba y hacia abajo.

Detener el Funcionamiento del modo SWING (VAIVÉ)

Pulse el botón SWING (VAIVÉ)  de nuevo.

Se apagará el visor SWING (VAIVÉ) "t SWING".

La dirección del flujo de aire regresará a su ajuste anterior a la operación de barrido.

Acerca de la operación de barrido

Durante la operación de refrigeración/secado : Oscila entre 1 y 4.

Durante la operación de calefacción : Oscila entre 4 y 7.

- El funcionamiento en modo SWING (VAIVÉ) puede detenerse temporalmente si el ventilador del aire acondicionado no funciona o si funciona a velocidades muy bajas.

FUNCIONAMIENTO A PLENA POTENCIA

El producto funcionará a su máxima potencia, lo que resulta conveniente cuando se desea enfriar o calentar rápidamente la sala. Ponga en marcha el acondicionador de aire antes de aplicar este procedimiento.

Utilizar el modo a PLENA POTENCIA

POWERFUL

Pulse el botón **POWERFUL (PLENA POTENCIA)** .

El pitido es distinto para este botón.

Inicio de la operación a plena potencia: Pita 3 veces (Pi Pi Pi) / Otros: Pita 2 veces (Pi Pi)

Detener el modo a PLENA POTENCIA

POWERFUL

Pulse el botón **POWERFUL (PLENA POTENCIA)**  de nuevo.

Se restablece el funcionamiento normal.

Acerca del modo a PLENA POTENCIA

Refrigeración/Seco ● El modo de funcionamiento a plena potencia se desactiva automáticamente cuando la temperatura de la sala ha alcanzado la temperatura consignada o cuando han transcurrido 20 minutos desde el inicio del modo de funcionamiento a plena potencia. Sin embargo, no se desactiva automáticamente transcurrido un determinado periodo de tiempo tras el ajuste del modo de funcionamiento a plena potencia.

Calefacción ● El modo de funcionamiento a plena potencia se desactiva automáticamente cuando la temperatura de la sala ha alcanzado la temperatura consignada o cuando han transcurrido 20 minutos desde el inicio del modo de funcionamiento a plena potencia. Sin embargo, no se desactiva automáticamente transcurrido un determinado periodo de tiempo tras el ajuste del modo de funcionamiento a plena potencia.

- La dirección y la tasa de caudal de aire se ajustan automáticamente en el modo de funcionamiento a plena potencia. La dirección del aire puede modificarse mediante el botón de ajuste de dirección del aire.
- Los modos de funcionamiento a PLENA POTENCIA y ECONÓMICO no pueden ajustarse de forma simultánea. Tendrá prioridad la función cuyo botón en el mando a distancia se haya pulsado en último lugar.
- Si se ajusta el funcionamiento a PLENA POTENCIA mientras se está ajustando "LOW NOISE", "LOW NOISE" se ejecutará cuando finalice el funcionamiento a PLENA POTENCIA.

FUNCIONAMIENTO ECONÓMICO

Ponga en marcha el acondicionador de aire antes de aplicar este procedimiento.

Utilizar el Funcionamiento ECONOMY (ECONÓMICO)

Pulse el botón **ECONOMY (ECONÓMICO)** .

El piloto indicador ECONOMY (ECONÓMICO) (verde) se iluminará.



Se iniciará la operación en modo ECONÓMICO.

Detener el Funcionamiento ECONOMY (ECONÓMICO)

Pulse el botón **ECONOMY (ECONÓMICO)**  de nuevo.

El piloto indicador ECONOMY (ECONÓMICO) se apagará.

Se restablece el funcionamiento normal.

● Piloto indicador		
FUNCIONAMIENTO	TIMER (TEMPORIZADOR)	ECONOMY (ECONÓMICO)
		
● : Iluminación	○ : DESACTIVADA	

Acerca del Funcionamiento ECONOMY (ECONÓMICO)

- Con el modo de funcionamiento económico, la temperatura de la sala será algo más elevada que la temperatura consignada en el modo de refrigeración y más baja que la consignada en el modo de calefacción. Por lo tanto, el modo económico (ECONOMY) permite ahorrar más energía que cualquier otro modo normal.
- En el caso de los aires acondicionados de tipo único y a máximo rendimiento, el funcionamiento en modo ECONOMY (ECONÓMICO) es aproximadamente de un 70% del funcionamiento normal del aire acondicionado para los modos de refrigeración y de calefacción.
- En el caso de que se disponga de aires acondicionados de tipo múltiple, el modo de funcionamiento económico solo está disponible para la unidad interior ajustada.
- Si la sala no se refrigera (o calienta) correctamente durante el funcionamiento en modo económico, seleccione el modo de funcionamiento normal.
- Durante el período de supervisión en el modo AUTO, el funcionamiento del aire acondicionado no cambiará al modo ECONOMY (ECONÓMICO) si ha seleccionado el funcionamiento en modo ECONOMY (ECONÓMICO) pulsando el botón ECONOMY (ECONÓMICO).

FUNCIONAMIENTO 10 °C HEAT (CALEFACCIÓN A 10 °C)

Utilizar el FUNCIONAMIENTO 10 °C HEAT (CALEFACCIÓN A 10 °C)

10°C HEAT

Pulse el botón 10 °C. Botón HEAT (CALOR) .

El piloto indicador ECONOMY (ECONÓMICO) (verde) se iluminará.

Detener el FUNCIONAMIENTO 10 °C HEAT (CALEFACCIÓN A 10 °C)

Pulse el botón START/STOP (INICIO/PARADA) .

El piloto indicador ECONOMY (ECONÓMICO) se apagará. Entonces, se detendrá el funcionamiento.



Acerca del FUNCIONAMIENTO 10 °C HEAT (CALEFACCIÓN A 10 °C)

- El modo Heating (Calor) no funcionará si la temperatura de la habitación es lo suficientemente alta.
- La temperatura de la sala puede mantenerse a 10 °C pulsando el botón 10°C. HEAT (CALEFACCIÓN A 10 °C) , para evitar que la temperatura descienda excesivamente.
- En el caso de que se disponga de acondicionadores de aire de varios tipos, si se utiliza otra unidad interior para la calefacción, la temperatura de la habitación en la que se active la función "10°C HEAT" aumentará. Al utilizar la función "10°C HEAT", recomendamos activar este modo para todas las unidades interiores.

Mientras el FUNCIONAMIENTO 10 °C HEAT (CALEFACCIÓN A 10 °C) esté en marcha, solo podrá usar las siguientes operaciones.

-  AJUSTAR

● Piloto indicador

FUNCIONAMIENTO	TIMER (TEMPORIZADOR)	ECONOMY (ECONÓMICO)
		
● : Iluminación	○ : DESACTIVADA	

FUNCIONAMIENTO SILENCIOSO DE LA UNIDAD EXTERIOR

El modo de funcionamiento SILENCIOSO DE LA UNIDAD EXTERIOR reduce el nivel acústico de la unidad exterior reduciendo la velocidad del ventilador y el número de giros del compresor.

Resulta efectivo cuando el área circundante es silenciosa como, por ejemplo, durante la noche.

Utilizar el funcionamiento SILENCIOSO DE LA UNIDAD EXTERIOR

Pulse el botón OUTDOOR UNIT LOW NOISE (FUNCIONAMIENTO SILENCIOSO DE LA UNIDAD EXTERIOR) .

La pantalla del mando a distancia mostrará "LOW NOISE" (SILENCIOSO) .

Detener el funcionamiento SILENCIOSO DE LA UNIDAD EXTERIOR

Pulse el botón OUTDOOR UNIT LOW NOISE (FUNCIONAMIENTO SILENCIOSO DE LA UNIDAD EXTERIOR) .

La pantalla del mando a distancia dejará de mostrar "LOW NOISE" (SILENCIOSO) . Se restablece el funcionamiento normal.

Acerca del FUNCIONAMIENTO SILENCIOSO DE LA UNIDAD EXTERIOR

- El modo de funcionamiento SILENCIOSO DE LA UNIDAD EXTERIOR puede utilizarse durante la refrigeración, la calefacción y el funcionamiento automático. No puede utilizarse en los modos de FAN (VENTILADOR) y DRY(SECO).
- El ajuste de funcionamiento SILENCIOSO DE LA UNIDAD EXTERIOR se guarda incluso si el aire acondicionado no está en funcionamiento. La pantalla del mando a distancia también se mantiene.
- Cuando la velocidad del ventilador y el número de rotaciones del compresor de la unidad exterior hayan disminuido suficientemente, el modo de funcionamiento SILENCIOSO DE LA UNIDAD EXTERIOR no seguirá reduciendo la velocidad del ventilador y el número de rotaciones del compresor.
- Además, si se ajusta el funcionamiento a PLENA POTENCIA mientras se está ajustando "LOW NOISE", "LOW NOISE" se ejecutará cuando finalice el funcionamiento a PLENA POTENCIA.
- Cuando la temperatura del aire exterior sea elevada, no puede accionarse incluso a pesar de haberse ajustado.
- Cuando la velocidad de rotación del compresor y la velocidad del ventilador estén en un nivel suficientemente bajo, no puede accionarse incluso a pesar de haberse ajustado.
- Esta función no puede utilizarse en un aire acondicionado de tipo múltiple. Libere cuando esté ajustado. De lo contrario, la señal del mando a distancia inalámbrico no podrá transmitirse correctamente.

FUNCIONAMIENTO MANUAL AUTO

Si pierde el Controlador Remoto o no está disponible, utilice el funcionamiento MANUAL AUTO.

Cómo Utilizar los Controles de la Unidad Principal

Pulse el botón MANUAL AUTO (MANUAL AUTOMÁTICO)  durante más de 3 segundos pero menos de 10 en el indicador.

Para detener el funcionamiento, pulse el botón MANUAL AUTO (MANUAL AUTOMÁTICO)  durante 3 segundos.

Acerca del botón MANUAL AUTO (MANUAL AUTOMÁTICO) , consulte la página 3.



- Cuando el aire acondicionado se haga funcionar mediante los controles del botón MANUAL AUTO, funcionará bajo el mismo modo que el modo AUTO seleccionado en el mando a distancia (consulte la página 7).
- La velocidad del ventilador seleccionada será "AUTO" y el ajuste de la temperatura será estándar. (24 °C).

FUNCIONAMIENTO DEL TEMPORIZADOR ON/OFF (ACTIVACIÓN/DESACTIVACIÓN)

- TEMPORIZADOR ON (ACTIVACIÓN) : El aire acondicionado empezará a funcionar a la hora establecida.
- TEMPORIZADOR OFF (DESACTIVACIÓN) : El aire acondicionado dejará de funcionar a la hora establecida.
- Antes de utilizar la función de temporizador, compruebe que la hora del mando a distancia sea la correcta.

Utilizar el temporizador de ACTIVACIÓN y DESACTIVACIÓN

1 Pulse el botón **TIMER SETTING (AJUSTE DEL TEMPORIZADOR)**  .



“ WEEKLY” empezará a parpadear. Pulse el botón **SELECT (SELECCIONAR)**  para seleccionar “ON” (ACTIVACIÓN) o “OFF” (DESACTIVACIÓN) en “ ON/OFF”.

Pulse el botón **NEXT (SIGUIENTE)**  .

2 Pulse el botón **SELECT (SELECCIONAR)**  para establecer la hora de ACTIVACIÓN o DESACTIVACIÓN.

3 Pulse el botón **SEND (ENVIAR)**  .



En el caso del temporizador de ACTIVACIÓN, el aire acondicionado dejará de funcionar.

Si desea cancelar el ajuste mientras lo está configurando, pulse el botón **TIMER SETTING (AJUSTE DEL TEMPORIZADOR)**  en lugar del botón **SEND (ENVIAR)**  .

Cancelar temporizador de ACTIVACIÓN y DESACTIVACIÓN

1 Pulse el botón **ON/OFF (ACTIVACIÓN/DESACTIVACIÓN)**  mientras “ ON/OFF” se muestre en pantalla.

2 “ ON/OFF” desaparecerá de la pantalla.

- Pulse el botón **ON/OFF (ACTIVACIÓN/DESACTIVACIÓN)**  cuando “ ON/OFF” no se muestre en la pantalla para volver a ajustar el **TEMPORIZADOR ON (OFF) [ACTIVACIÓN (DESACTIVACIÓN)]** en la misma hora en que lo ajustó la última vez.
- No es posible combinar el **TEMPORIZADOR WEEKLY (SEMANAL)**, **TEMPORIZADOR ON/OFF (ACTIVACIÓN/DESACTIVACIÓN)** [TEMPORIZADOR PROGRAM (PROGRAMA)] y **TEMPORIZADOR SLEEP (REPOSO)**.



“ ON/OFF” • “ON” o “OFF” parpadearán

Detener el Funcionamiento del Acondicionador de Aire cuando el Temporizador está Activo

Pulse el botón **START/STOP (INICIO/PARADA)** .

FUNCIONAMIENTO DEL TEMPORIZADOR PROGRAM (PROGRAMA)

- El temporizador de programa permite integrar las operaciones de activación y desactivación del temporizador en una sola secuencia. La secuencia puede suponer 1 transición de temporizador OFF a temporizador ON, o de temporizador ON a temporizador OFF, dentro de un periodo de 24 horas.
- Antes de utilizar la función de temporizador, compruebe que la hora del mando a distancia sea la correcta.

Utilizar el temporizador PROGRAM (PROGRAMA)

1 Pulse el botón **TIMER SETTING (AJUSTE DEL TEMPORIZADOR)**  .

“**ON/OFF**” empezará a parpadear. Pulse el botón **SELECT (SELECCIONAR)**  para seleccionar “**ON/OFF**” en “**ON/OFF**”.

Pulse el botón **NEXT (SIGUIENTE)**  .

2 Pulse el botón **SELECT (SELECCIONAR)**  para establecer la hora de **ACTIVACIÓN** deseada.

Pulse el botón **NEXT (SIGUIENTE)**  .

3 Pulse el botón **SELECT (SELECCIONAR)**  para establecer la hora de **DESACTIVACIÓN** deseada.

4 Pulse el botón **SEND (ENVIAR)**  .

En el caso del temporizador de **ACTIVACIÓN**, el aire acondicionado dejará de funcionar.

Si desea cancelar el ajuste mientras lo está configurando, pulse el botón **TIMER SETTING**

(**AJUSTE DEL TEMPORIZADOR**)  en lugar del botón **SEND (ENVIAR)**  .

Cancelar el temporizador PROGRAM (PROGRAMA)

1 Pulse el botón **ON/OFF (ACTIVACIÓN/DESACTIVACIÓN)**  mientras “**ON/OFF**” se muestre en pantalla.

2 “**ON/OFF**” desaparecerá de la pantalla.

- Pulse el botón **ON/OFF (ACTIVACIÓN/DESACTIVACIÓN)**  cuando “**ON/OFF**” no se muestre en la pantalla para volver a ajustar el **TEMPORIZADOR ON (OFF)** [**ACTIVACIÓN (DESACTIVACIÓN)**].
- Solo es posible efectuar una operación con el **TEMPORIZADOR OFF (DESACTIVACIÓN)** y el **TEMPORIZADOR ON (ACTIVACIÓN)** combinados. (O bien **DESACTIVACIÓN** → **ACTIVACIÓN** o **ACTIVACIÓN** → **DESACTIVACIÓN** una vez)
- Entre el **TEMPORIZADOR OFF (DESACTIVACIÓN)** y el **TEMPORIZADOR ON (ACTIVACIÓN)**, se ejecutará primero aquél cuya hora establecida esté más próxima a la hora actual. Puede visualizar la secuencia de la operación utilizando las flechas de la sección de la pantalla del mando a distancia (“◀” o “▶”).
- No es posible combinar el **TEMPORIZADOR WEEKLY (SEMANAL)**, **TEMPORIZADOR ON/OFF (ACTIVACIÓN/DESACTIVACIÓN)** [**TEMPORIZADOR PROGRAM (PROGRAMA)**] y **TEMPORIZADOR SLEEP (REPOSO)**.
- El **TEMPORIZADOR PROGRAM (PROGRAMA)** no puede configurarse de antemano para intervalos de tiempo superiores a las 24 horas.



“**ON/OFF**” parpadea • “**ON/OFF**”.

Detener el Funcionamiento del Acondicionador de Aire cuando el Temporizador está Activo

Pulse el botón **START/STOP (INICIO/PARADA)** .

FUNCIONAMIENTO DEL TEMPORIZADOR SLEEP (REPOSO)

Puede ajustar el TEMPORIZADOR OFF (DESACTIVACIÓN) a la hora que desee irse a dormir.

El producto ajusta la temperatura para que resulte adecuada para dormir, permitiéndole descansar cómodamente.

Una vez establecida la hora deseada, resultará sencillo ajustar el temporizador para que funcione igual que la última vez pulsando el botón SLEEP (REPOSO)  una vez.

Utilizar el temporizador SLEEP (REPOSO)

- Pulse el botón **TIMER SETTING (AJUSTE DEL TEMPORIZADOR)** . “**WEEKLY**” se mostrará parpadeando en primer lugar.



Pulse el botón **SELECT (SELECCIONAR)**  para seleccionar “**SLEEP**”.

Pulse el botón **NEXT (SIGUIENTE)** .

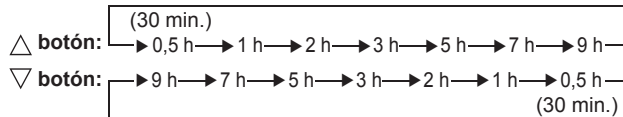
- Pulse el botón **SELECT (SELECCIONAR)**  para establecer la hora de **DESACTIVACIÓN**.



- Pulse el botón **SEND (ENVIAR)** .

Si desea cancelar el ajuste mientras lo está configurando, pulse el botón **TIMER SETTING (AJUSTE DEL TEMPORIZADOR)**  en lugar del botón **SEND (ENVIAR)** .

Cancelar el temporizador SLEEP (REPOSO)

- Pulse el botón **SLEEP (REPOSO)**  cuando aparezca “**SLEEP**” en pantalla.
- “**SLEEP**” desaparecerá de la pantalla.

Acerca del temporizador SLEEP (REPOSO)

Para evitar un calentamiento o enfriamiento excesivo durante el reposo, el botón de la función SLEEP (REPOSO) modifica automáticamente el ajuste de la temperatura en función del ajuste del tiempo realizado. Cuando se ha sobrepasado la hora seleccionada, el acondicionador de aire se detiene por completo.

Durante la operación de Calefacción:

Quando se ajuste el temporizador SLEEP (REPOSO), el ajuste de temperatura disminuirá automáticamente 1 °C cada 30 minutos. Cuando el ajuste de temperatura haya disminuido un total de 4 °C, dicho ajuste se mantendrá hasta que haya transcurrido el tiempo establecido, momento en el que el aire acondicionado se parará automáticamente.

Ajuste del temporizador SLEEP (REPOSO)

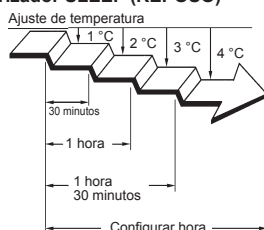

Durante el funcionamiento de refrigeración/secado:

Quando se haya ajustado la hora del temporizador SLEEP (REPOSO), el ajuste de la hora aumentará automáticamente 1 °C cada hora. Cuando el ajuste de temperatura haya aumentado un total de 2 °C, dicho ajuste se mantendrá hasta que haya transcurrido el tiempo establecido, momento en el que el aire acondicionado se parará automáticamente.

Ajuste del temporizador SLEEP (REPOSO)

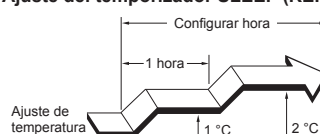

“OFF” parpadeará • “SLEEP”

Detener el Funcionamiento del Acondicionador de Aire cuando el Temporizador está Activo

Pulse el botón **START/STOP (INICIO/PARADA)** .

- Si pulsa el botón **SLEEP (REPOSO)**  cuando **SLEEP** ya no se muestre en pantalla, el TEMPORIZADOR SLEEP (REPOSO) que configuró la última vez volverá a ajustarse de nuevo.
- No es posible combinar el TEMPORIZADOR WEEKLY (SEMANAL), TEMPORIZADOR ON/OFF (ACTIVACIÓN/DESACTIVACIÓN) [temporizador program (programa)] y TEMPORIZADOR SLEEP (REPOSO).

FUNCIONAMIENTO DEL TEMPORIZADOR WEEKLY (SEMANAL)

Uso en los casos de temporizador SEMANAL

Es posible combinar el “temporizador de DESACTIVACIÓN” con el que se detendrá el funcionamiento y el “temporizador de ACTIVACIÓN” con el que se iniciará el funcionamiento. Además, pueden aplicarse 4 reservas (programa 1~4) para un día y 28 para una semana.

Antes de crear el programa, ajuste la semana y la hora en primer lugar y, a continuación, envíelo al aire acondicionado.

Si no se ajustan la semana y la hora, el programa no se ejecutará a la hora establecida.

Consulte la sección [Ajustar día de la semana y hora actual] (página 5).

Una vez realizado este ajuste, la operación configurada se ejecutará cada día y cada semana.

Ejemplo de cómo ajustar el temporizador 1

Lunes a viernes

Programa 1 Ajuste el temporizador de ACTIVACIÓN con una temperatura de 24°C para las 07:00 horas. Programa 2 Ajuste el temporizador de DESACTIVACIÓN a las 09:00 horas.

Programa 3 Ajuste el temporizador de ACTIVACIÓN con una temperatura de 26°C para las 17:00 horas. Programa 4 Ajuste el temporizador de DESACTIVACIÓN a las 23:00 horas.

Sábado

Programa 1 ~ 4 Sin ajustes de temporizador.

Domingo

Si ajusta el temporizador de DESACTIVACIÓN para el programa 1 a las 09:00, el programa 2 a las 11:00, el programa 3 a las 17:00 y el programa 4 a las 23:00.

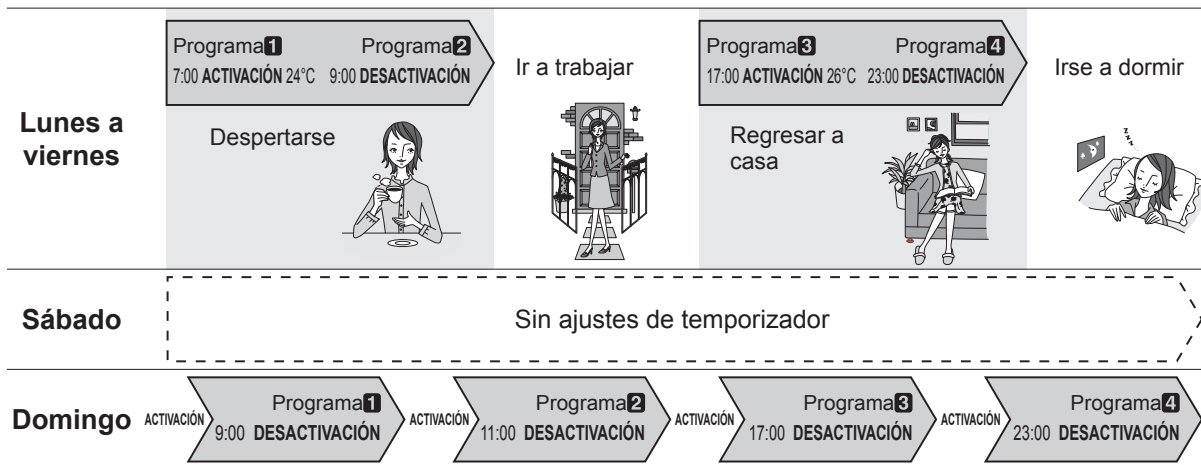

Ejemplo de cómo ajustar el temporizador 2

Puede especificar una temperatura determinada en el ajuste ON (ACTIVACIÓN) del TEMPORIZADOR WEEKLY (SEMANAL).

* Puede ajustar la temperatura para Auto, Cool (Refrigeración) y Dry (Seco) dentro de un rango de 18 a 30°C; para Heat (Calefacción), el rango es de 10 ó 16 a 30°C. Si hace funcionar el producto en Auto, Cool (Refrigeración) o Dry (Seco), funcionará a 18°C, incluso si lo ajusta a 10, 16 ó 17°C.

Durante la temporada de uso de la calefacción, incluso si configura ajustes detallados de temperatura baja cuando no haya ninguna persona en la sala y temperatura alta cuando haya personas en la sala, el aire acondicionado cambiará automáticamente.

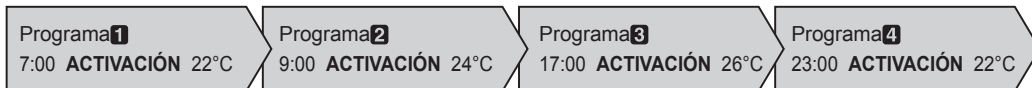

CUIDADO

- Aquellas operaciones distintas del ajuste de temperatura seguirán siendo las mismas que cuando se detuvo el funcionamiento por última vez. Por lo tanto, las operaciones tipo Refrigeración → Calefacción → Refrigeración → Calefacción no podrán ajustarse automáticamente.
- Si los programas de ACTIVACIÓN y DESACTIVACIÓN se ajustan a la misma hora, el aire acondicionado ejecutará el programa de ACTIVACIÓN. Si se ajustan dos programas de ACTIVACIÓN a la misma hora, el aire acondicionado ejecutará el programa que se ajustó en primer lugar.
- Si se produce un corte del suministro debido, por ejemplo, a un apagón o a un corte producido por un disyuntor de circuito, durante el ajuste del temporizador SEMANAL, el temporizador interno del aire acondicionado será incorrecto. (Consulte la página 21 para obtener información acerca del reinicio automático). En tal caso, el piloto indicador del temporizador principal notificará el problema parpadeando, para que pueda restablecer la hora y la fecha. (Consulte la sección 5 Ajuste el día de la semana y la hora actual.)
- No es posible utilizar el temporizador de ON/OFF (ACTIVACIÓN/DEACTIVACIÓN) junto con el de DESCONEJIÓN AUTOMÁTICA. Si desea utilizar el producto con el TEMPORIZADOR WEEKLY (SEMANAL) transcurrido el tiempo de funcionamiento del temporizador ON/OFF (ACTIVACIÓN/DEACTIVACIÓN), el temporizador Program (Programa) o el temporizador SLEEP (REPOSO) en el TEMPORIZADOR WEEKLY (SEMANAL), será necesario ajustar de nuevo el TEMPORIZADOR WEEKLY (SEMANAL). (Consulte la página 17.)

FUNCIONAMIENTO DEL TEMPORIZADOR WEEKLY (SEMANAL)

Utilizar la función del temporizador WEEKLY (SEMANAL)

- 1 Pulse el botón **TIMER SETTING (AJUSTE DEL TEMPORIZADOR)**  .

Al principio, “⓪WEEKLY” parpadeará.

Pulse el botón **NEXT (SIGUIENTE)**  .



“⓪WEEKLY” parpadea.

- 2 Seleccione el programa y el día utilizando el botón **SELECT (SELECCIONAR)**  .

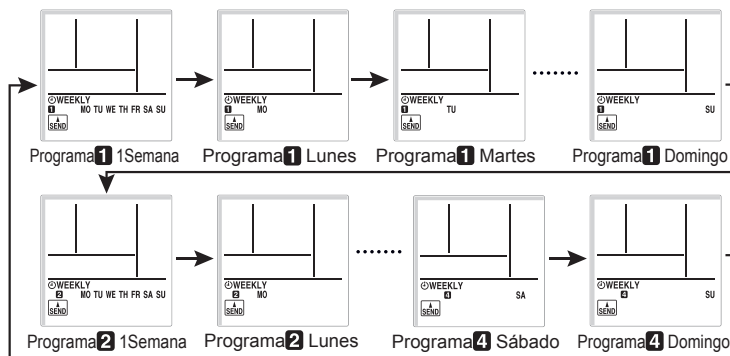

Pulse el botón **NEXT (SIGUIENTE)**  cuando el programa **1~4** y el día deseados parpadeen.



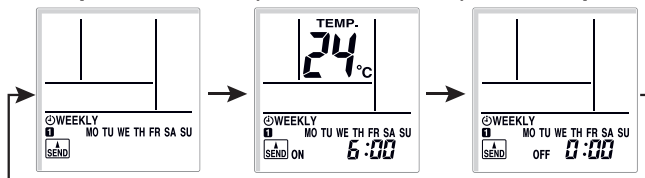

El programa y el día de la semana / “” parpadearán

- 3 Utilizando el botón **SELECT (SELECCIONAR)**  seleccione el funcionamiento con el temporizador **ON (ACTIVACIÓN)**, el temporizador **OFF (DESACTIVACIÓN)** o sin temporizador.



Para el funcionamiento sin temporizador

1. Pulse el botón **NEXT (SIGUIENTE)**  para retroceder al paso 2 y configurar el siguiente ajuste.
2. Pulse el botón **SEND (ENVIAR)**  para finalizar

Pulse el botón **NEXT (SIGUIENTE)**  .



“ON” o “OFF” parpadearán • “”.

FUNCIONAMIENTO DEL TEMPORIZADOR WEEKLY (SEMANAL)

4 Pulse el botón **SELECT (SELECCIONAR)**  para establecer la hora de **ACTIVACIÓN O DESACTIVACIÓN** deseada.

Si seleccionó **OFF (DESACTIVACIÓN)** en el paso **3**

1. Pulse el botón **NEXT (SIGUIENTE)**  para retroceder al paso **2** y configurar el siguiente ajuste.
2. Pulse el botón **SEND (ENVIAR)** .

Pulse el botón **NEXT (SIGUIENTE)** .





El indicador de hora  parpadeará

5 Pulse el botón **SELECT (SELECCIONAR)**  para ajustar la temperatura.

Si desea pasar al siguiente ajuste, pulse el botón **NEXT (SIGUIENTE)** , regrese al paso **2** y configure el siguiente ajuste.

Para completar el ajuste, pulse el botón **SEND (ENVIAR)** .



Si desea cancelar el ajuste mientras lo está configurando, pulse el botón **TIMER SETTING (AJUSTE DEL TEMPORIZADOR)**  en lugar del botón **SEND (ENVIAR)** .



El indicador de temperatura  parpadeará



CUIDADO

- Cuando cancele el TEMPORIZADOR WEEKLY (SEMANAL), seleccione No Timer Operation (Sin funcionamiento de temporizador) en el Paso 3, en Utilizar la función de TEMPORIZADOR WEEKLY (SEMANAL).
- Si desea regresar al paso anterior durante la configuración de los ajustes, pulse el botón **BACK (ATRÁS)**  para regresar al paso anterior.
- Pulse el botón **SEND (ENVIAR)**  cuando se encuentre cerca de la unidad principal. Si lo hace cuando está lejos de dicha unidad, es posible que la señal no se envíe correctamente y que los ajustes no se configuren de forma adecuada.

FUNCIONAMIENTO DEL TEMPORIZADOR WEEKLY (SEMANAL)

Comprobar la programación

- 1 Pulse el botón **TIMER SETTING (AJUSTE DEL TEMPORIZADOR)**  .

Al principio, “WEEKLY” parpadeará.

Pulse el botón **NEXT (SIGUIENTE)**  .

- 2 Compruebe el programa, el día y la hora con el botón **SELECT (SELECCIONAR)**  .



- 3 Pulse el botón **TIMER SETTING (AJUSTE DEL TEMPORIZADOR)**  para regresar a la pantalla normal.



Cancelar el temporizador WEEKLY (SEMANAL)

- 1 Pulse el botón **WEEKLY (SEMANAL)**  cuando “WEEKLY” se muestre en la pantalla.

- 2 “WEEKLY” desaparecerá de la pantalla.

- “WEEKLY” no se muestra, pulse el botón **WEEKLY (SEMANAL)**  para ajustar de nuevo el TEMPORIZADOR WEEKLY (SEMANAL).
- No es posible combinar el TEMPORIZADOR WEEKLY (SEMANAL), TEMPORIZADOR ON/OFF (ACTIVACIÓN/DESACTIVACIÓN) [TEMPORIZADOR PROGRAM (PROGRAMA)] y TEMPORIZADOR SLEEP (REPOSO).



LIMPIEZA Y MANTENIMIENTO

⚠ CUIDADO

- Antes de limpiar la unidad interior, asegúrese de apagarla y desconecte la alimentación.
- Asegúrese de que la rejilla de entrada esté instalada de forma segura.
- Cuando retire o sustituya los filtros del aire, asegúrese de no tocar el intercambiador de calor, ya que podría sufrir lesiones.
- No haga funcionar el aire acondicionado con la rejilla de entrada abierta.

Abrir la rejilla de entrada

1. Las pestañas situadas en ambos lados de la rejilla de entrada se tiran hacia delante.

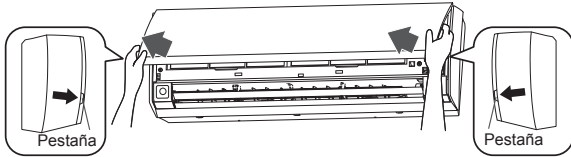

No abra el panel abierto por separado.

CORRECTO

PROHIBIDO



Pestaña de la rejilla de entrada



Pestaña de la rejilla de entrada

Panel abierto

2. Fije la rejilla de entrada con el tirante de la rejilla.

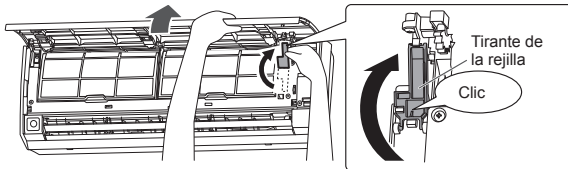

Tirante de la rejilla

Clic

Limpieza de los filtros del aire

1. Retire los filtros del aire.

Levante la empuñadura del filtro del aire, desconecte las 2 pestañas inferiores y extráigalo.

Empuñaduras del filtro del aire

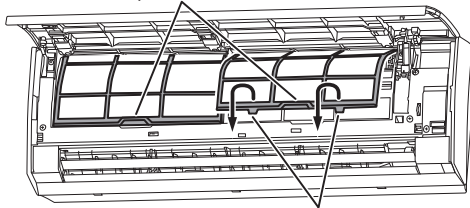

Pestañas del filtro del aire (2 puntos)

2. Elimine el polvo con un aspirador o limpiando con agua.

- Se puede limpiar el polvo del filtro del aire con ayuda de un aspirador o lavando el filtro con una solución de agua caliente y detergente neutro. Si lava el filtro, asegúrese de secarlo por completo en un lugar sombreado antes de instalarlo de nuevo.
- Si permite que se acumule polvo en el filtro del aire, se reducirán el flujo de aire y la eficiencia y aumentará el ruido.
- En los períodos de uso normal, los filtros del aire se deben limpiar cada 2 semanas.

3. Sustituya los filtros del aire.

Alinee los laterales del filtro de aire con el panel y empuje completamente, asegurándose de que las 2 pestañas inferiores queden correctamente encajadas en los correspondientes orificios del panel.

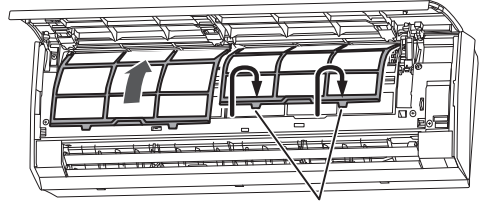

Pestañas del filtro del aire (2 puntos)

Cerrar la rejilla de entrada

1. Libere el tirante de la rejilla.

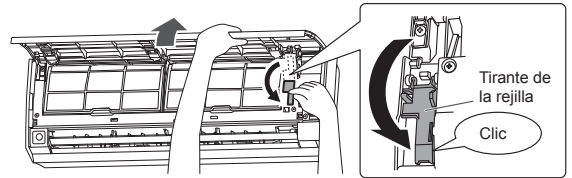

Tirante de la rejilla

Clic

2. Cierre la rejilla de entrada.

Presione el punto A y el punto C ligeramente, hasta que encajen correctamente y, a continuación, presione ligeramente el punto B.

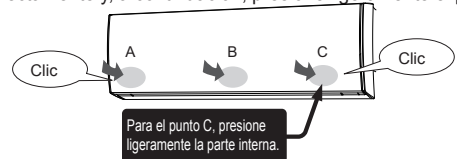

Para el punto C, presione ligeramente la parte interna.

Si la rejilla de entrada no está completamente cerrada, el aire acondicionado no funcionará y el piloto indicador parpadeará, tal y como se muestra a continuación.

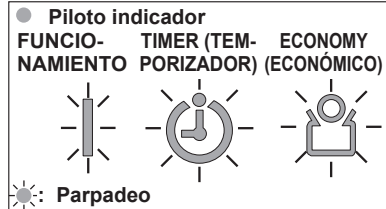

- En primer lugar, el piloto indicador Operation (funcionamiento) parpadeará 5 veces y, a continuación, el piloto indicador Timer (temporizador) parpadeará 8 veces, y esta secuencia se repetirá.
- El piloto indicador Economy (Económico) seguirá parpadeando.
- Cierre firmemente la rejilla de entrada. Cuando la rejilla de entrada esté firmemente cerrada, los pilotos indicadores dejarán de parpadear y la unidad interior empezará a funcionar.
- Cuando cierre la rejilla de entrada, es posible que el panel abierto quede abierto. En tal caso, apague la y vuelva a encenderla; el panel abierto regresará a su estado correcto.

- Si la unidad se utiliza durante largos períodos de tiempo, es posible que se acumule polvo dentro de la unidad interior, lo que reducirá su rendimiento. Aconsejamos que haga revisar la unidad de forma regular además de las operaciones de limpieza y mantenimiento que usted mismo pueda realizar. Para más información, consulte con el personal de un servicio autorizado.
- Al limpiar la carcasa de la unidad, no use agua a temperatura superior a 40 °C, limpiadores abrasivos ni agentes volátiles como benceno o disolventes.
- No exponga la carcasa de la unidad interior a insecticidas líquidos ni lacas para el pelo.
- Cuando la unidad interior deba estar parada durante más de 1 mes, déjela medio día en modo de ventilador para que los componentes internos se sequen por completo.

LIMPIEZA Y MANTENIMIENTO

Instalar o sustituir el filtro de limpieza del aire

1. Abra la rejilla de entrada y retire los filtros del aire.

Consulte la página 18.

2. Extraiga los filtros de limpieza del aire colocados en los marcos del panel frontal. (Cuando se sustituyan)

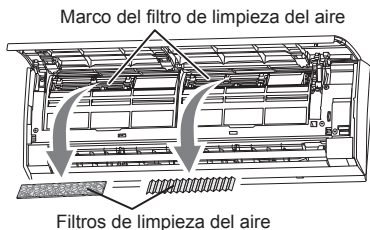

3. Coloque los filtros de limpieza del aire nuevos (o lavados) en el marco del panel frontal.

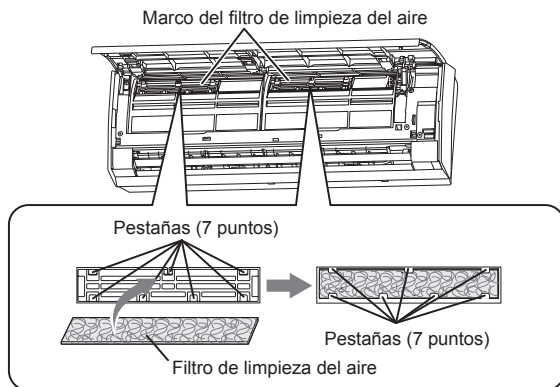

Los nuevos filtros de limpieza del aire pueden colocarse tanto en el marco derecho como en el izquierdo.

Sustituya los filtros con los siguientes componentes (deben adquirirse por separado).

- FILTRO DE LIMPIEZA DEL AIRE DE POLIFENOL CATEQUINA: UTR-FA16
- FILTRO DESODORIZANTE DE IONES NEGATIVOS DEL AIRE: UTR-FA16-2

4. Instale los filtros del aire y cierre la rejilla de entrada.

Consulte la página 18.

Acerca de los filtros de limpieza del aire

- Cuando se utilicen filtros de limpieza del aire, el efecto aumentará ajustando la velocidad del ventilador en "High" (Alta).

[FILTRO DE LIMPIEZA DEL AIRE DE POLIFENOL CATEQUINA] (1 lámina)



- Los filtros de limpieza del aire pueden desecharse. (No pueden limpiarse ni reutilizarse).
- Cuando almacene los filtros de limpieza del aire, utilícelos lo antes posible después de abrir el paquete.
- (El efecto de limpieza del aire disminuye mientras los filtros permanecen en un paquete abierto)

En general, los filtros deberían sustituirse cada 3 meses aproximadamente.

Adquiera filtros de limpieza del aire especiales (UTR-FA16) (se venden por separado) para sustituir el filtro sucio usado.

[FILTRO DESODORIZANTE DE IONES NEGATIVOS DEL AIRE (azul cielo)] (1 lámina)



- El filtro debe sustituirse cada 3 años para mantener el efecto desodorizante.
- El marco del filtro no es un producto exclusivo.

Adquiera un filtro desodorizante especial (UTR-FA16-2) (se vende por separado) para sustituir el filtro.

Mantenimiento de los Filtros Desodorizantes

Para conservar el efecto desodorizante, limpie el filtro de la forma siguiente cada 3 meses.

- (1) Extraiga el filtro desodorizante.
 - 1) Enjuague el filtro con agua caliente a alta presión, hasta que su superficie quede cubierta de agua. Lávelos con un detergente neutro. Nunca los lave rascando o frotando, ya que eliminaría el efecto desodorizante.
 - 2) Aclare con abundante agua.
 - 3) Seque a la sombra.
- (2) Vuelva a colocar el filtro desodorizante.

Restablecimiento del Indicador del Filtro (Ajuste Especial)

Puede utilizarse si se ajusta correctamente durante la instalación. Consulte con un técnico autorizado cuando utilice esta función.

- El piloto indicador ECONOMY (ECONÓMICO) se ilumina cuando deben limpiarse los filtros del aire.

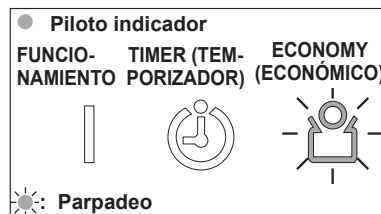

- limpie los filtros del aire consultando la página 18.
- Tras la limpieza, pulse el botón MANUAL AUTO (MANUAL AUTOMÁTICO) de la unidad interior durante menos de 2 segundos. (Consulte la página 3.)

RESOLUCIÓN DE PROBLEMAS



ADVERTENCIA

Si se produce un funcionamiento incorrecto (olor a quemado, etc.), detenga el funcionamiento inmediatamente, desconecte el circuito eléctrico y consulte al personal de mantenimiento autorizado. Si solo desactiva el conmutador de alimentación de la unidad, la unidad no se desconectará completamente de la alimentación. Desactive siempre el circuito eléctrico para garantizar que la unidad se desactiva por completo.

Antes de solicitar servicio técnico, efectúe las comprobaciones siguientes:

	Síntoma	Problema	Consulte la Página
NORMAL FUNCIÓN	No se pone en funcionamiento de inmediato:	<ul style="list-style-type: none"> ● Si la unidad interior se detiene y se pone inmediatamente en funcionamiento de nuevo, el compresor no funcionará durante 3 minutos, para evitar que salten los fusibles. ● Siempre que desactive el circuito eléctrico y vuelva a activarlo, el circuito de protección funcionará durante 3 minutos, para evitar el funcionamiento de la unidad durante ese periodo. 	—
	Se oyen ruidos:	<ul style="list-style-type: none"> ● Durante el funcionamiento o inmediatamente después de parar la unidad, es posible que se oiga el ruido de agua fluyendo por las tuberías del aire acondicionado. Puede percibirse mucho ruido durante los 2 ó 3 minutos posteriores al inicio del funcionamiento (sonido del refrigerante fluyendo). ● Durante el funcionamiento, es posible que se oiga un ligero chirrido. Está producido por una pequeña expansión y contracción del panel frontal a causa de los cambios de temperatura. 	—
		<ul style="list-style-type: none"> ● Durante la operación de calefacción, es posible que se oiga un chisporroteo ocasional. Este sonido está producido por la operación de Descongelación Automática. 	21
	Olores:	<ul style="list-style-type: none"> ● Es posible que la unidad interior despidiera algo de olor. Se trata de los olores de la sala (madera, tabaco, etc.) que han penetrado en la unidad interior. 	—
	Se emite vaho o vapor:	<ul style="list-style-type: none"> ● Durante la operación de refrigeración o secado, es posible que se perciba algo de vapor procedente de la unidad interior. Está producido por el Enfriamiento repentino del aire de la habitación a causa del aire frío emitido por la unidad interior, que provoca condensación y vapor. 	—
		<ul style="list-style-type: none"> ● Durante la operación de calefacción, es posible que se detenga el ventilador de la unidad exterior y que la unidad emita vapor. Está causado por la operación de Descongelación Automática. 	21
	El flujo de aire es débil o se detiene:	<ul style="list-style-type: none"> ● Al iniciar la operación de calefacción, la velocidad del ventilador es provisionalmente muy lenta para permitir que las partes internas se calienten. ● Durante la operación de calefacción, si la temperatura de la sala supera la temperatura consignada, la unidad exterior se detendrá y la unidad interior funcionará con una velocidad del ventilador muy lenta. Si desea calentar más la sala, ajuste la temperatura con un ajuste superior. 	—
		<ul style="list-style-type: none"> ● Durante la operación de calefacción, la unidad interior detendrá temporalmente su funcionamiento (máx. 15 minutos) mientras se ejecuta el modo de descongelación automática. Durante la operación de Descongelación Automática, el Indicador de FUNCIONAMIENTO parpadeará. 	22
		<ul style="list-style-type: none"> ● Durante el modo seco, la unidad funciona a menor velocidad; para poder ajustar la humedad de la sala, es posible que el ventilador de la unidad interior se detenga cada cierto tiempo. Además, el ventilador puede funcionar a muy baja velocidad al ajustar la humedad de la sala. 	7
		<ul style="list-style-type: none"> ● Durante el funcionamiento SUPERSILENCIOSO, el ventilador funcionará a muy baja velocidad. 	6
		<ul style="list-style-type: none"> ● Durante la supervisión en el modo AUTO, el ventilador funcionará a muy baja velocidad. 	7
		<ul style="list-style-type: none"> ● En caso de disponer de una unidad de tipo múltiple, si utiliza varias unidades en distintos modos operativos, como se muestra a continuación, las unidades utilizadas posteriormente se detendrán y parpadeará el indicador OPERATION (FUNCIONAMIENTO) (verde). Modo de calefacción y modo de refrigeración (o modo seco) Modo de calefacción y modo de ventilador 	22
Sale agua de la unidad exterior:	<ul style="list-style-type: none"> ● Durante la operación de Calefacción, es posible que salga agua de la unidad exterior a causa de la operación de descongelación automática. 	21	

RESOLUCIÓN DE PROBLEMAS

	Síntoma	Elementos que deben comprobarse	Consulte la Página
COMPROBAR UNA VEZ MÁS	No funciona:	<ul style="list-style-type: none"> ● ¿Se ha desactivado el disyuntor de circuitos? ● ¿Se ha producido un corte de corriente? ● ¿Se ha fundido un fusible o se ha disparado un disyuntor? 	—
		● ¿La rejilla de entrada está completamente cerrada?	18
		● ¿El temporizador está en funcionamiento?	11 - 17
		● ¿Se ha ajustad el aire acondicionado de tipo múltiple en "LOW NOISE" con el mando a distancia inalámbrico?	10
	Rendimiento de Refrigeración (o Calefacción) insuficiente:	<ul style="list-style-type: none"> ● ¿El filtro del aire está sucio? ● ¿Están bloqueados la rejilla de entrada o el orificio de salida del aire acondicionado? ● ¿Ha configurado correctamente los ajustes de temperatura de la habitación (temperatura)? ● ¿Hay alguna ventana o puerta abiertas? ● En el caso de la operación de refrigeración, ¿hay alguna ventana que deje pasar la luz directa del sol? (Cierre las cortinas.) ● En el caso de la operación de refrigeración, ¿hay aparatos que generen calor, ordenadores o demasiada gente en la sala? 	—
		● ¿No se ha ajustado el funcionamiento SILENCIOSO DE LA UNIDAD EXTERIOR?	10
		● ¿La unidad está ajustada para el funcionamiento SUPERSILENCIOSO?	6
La unidad funciona diferente desde el ajuste del Controlador Remoto:	<ul style="list-style-type: none"> ● ¿Se han agotado las pilas del mando a distancia? ● ¿Las pilas del mando a distancia se han cargado correctamente? 	5	

Si el problema persiste tras realizar estas comprobaciones, o si detecta olor a quemado o el piloto indicador OPERATION (FUNCIONAMIENTO) O TIMER (TEMPORIZADOR) parpadean y el piloto indicador ECONOMY (ECONÓMICO) parpadea rápidamente. Pare la unidad de inmediato, desactive el circuito eléctrico y consulte con el personal de servicio autorizado.

CONSEJOS DE FUNCIONAMIENTO

Funcionamiento y Rendimiento

Rendimiento de Calefacción

- Este aire acondicionado funciona según el principio de bomba de calor, absorbiendo el calor del aire exterior y transfiriendo el calor a la unidad interior. Como resultado, el rendimiento se ve reducido a medida que baja la temperatura del aire exterior. Si cree que el rendimiento de calefacción es insuficiente, le recomendamos utilizar este acondicionador de aire junto con otro tipo de dispositivo de calefacción.
- Los aires acondicionados con bomba de calor calientan la sala haciendo recircular el aire por la misma, con lo cual es necesario que transcurra cierto tiempo hasta que la sala esté caldeada después de poner en funcionamiento el aire acondicionado.

Descongelación Automática controlada por Microordenador

- Al utilizar el modo de calefacción cuando la temperatura exterior es baja y hay mucha humedad, puede formarse escarcha en la unidad exterior, provocando un bajo rendimiento. Para evitar este bajo rendimiento, el acondicionador de aire está equipado con una función de Descongelación Automática controlada por Microordenador. Si se forma escarcha, el aire acondicionado se detendrá temporalmente y se el circuito de descongelación funcionará brevemente (máx. 15 minutos). Durante la operación de Descongelación Automática, el Indicador de FUNCIONAMIENTO (verde) parpadeará.
- Después de detener la operación de calefacción, si se forma escarcha en la unidad exterior, la unidad iniciará la operación de descongelación automática. En este punto, la unidad exterior se detendrá automáticamente después de funcionar durante algunos minutos.

Puesta en marcha AUTOMÁTICA

En Caso de Corte de Corriente

- El aire acondicionado se detiene a causa de un corte de corriente. A continuación, el acondicionador de aire se reinicia automáticamente en el modo anterior cuando se recupera la alimentación.
- Si se produce un corte de alimentación durante el funcionamiento del TIMER (TEMPORIZADOR), este se reiniciará y la unidad interior iniciará (o detendrá) el funcionamiento en el nuevo ajuste de tiempo. En caso de que se produzca este fallo del temporizador, el Indicador TIMER (TEMPORIZADOR) parpadeará (consulte la página 3).
- El uso de otros dispositivos eléctricos (máquina de afeitar eléctrica, etc.) o el uso cercano de un transmisor de radio inalámbrico puede provocar un funcionamiento anómalo del aire acondicionado. En este caso, desactive temporalmente el disyuntor de circuitos, actívelo y utilice el Mando a Distancia para reanudar el funcionamiento.

CONSEJOS DE FUNCIONAMIENTO

Acondicionador de Aire de varios Tipos

Dependiendo del modelo, esta unidad interior puede conectarse a una unidad exterior de tipo múltiple. El acondicionador de aire de varios tipos permite utilizar varias unidades interiores en distintas ubicaciones. Las unidades interiores pueden utilizarse simultáneamente, de acuerdo con su respectiva salida.

Uso Simultáneo de Múltiples Unidades

- Al utilizar un aire acondicionado de tipo múltiple, las distintas unidades interiores pueden utilizarse simultáneamente, pero cuando dos o más unidades interiores del mismo grupo se utilizan simultáneamente, la eficacia de la calefacción y la refrigeración es inferior que al utilizar una única unidad interior. De la misma forma, si desea utilizar más de 1 unidad interior al mismo tiempo para refrigerar, el uso debería concentrarse por la noche y en otros momentos en que se requiera una salida inferior. Igualmente, al utilizar simultáneamente múltiples unidades para la calefacción, se recomienda utilizarlas junto con otros calefactores auxiliares, cuando sea necesario.
- Las condiciones de temperatura ambiental y exterior, la estructura de la sala y el número de personas presentes suponen diferencias en la eficacia del funcionamiento. Se recomienda probar varios patrones de funcionamiento para poder determinar el nivel de la salida de calefacción y refrigeración que proporcionan las unidades, y utilizarlas de la forma que mejor se adapte al estilo de vida de su familia.
- Si percibe que una o más unidades tienen un bajo rendimiento de refrigeración o calefacción durante el funcionamiento simultáneo, le recomendamos que detenga la operación simultánea de las distintas unidades.
- No es posible el funcionamiento en los distintos modos operativos siguientes.
 - Si la unidad interior se ajusta a un modo operativo que no puede efectuar, el indicador de FUNCIONAMIENTO (verde) de la unidad interior parpadeará (1 segundo encendido, 1 segundo apagado) y la unidad pasará al modo de espera.
 - Modo de calefacción y modo de refrigeración (o modo seco)
 - Modo de calefacción y modo de ventilador
- Es posible el funcionamiento en los distintos modos operativos siguientes.
 - Modo de refrigeración y modo seco
 - Modo de refrigeración y modo de ventilador
 - Modo seco y modo de ventilador
- El modo de funcionamiento (modo de calefacción o modo de refrigeración (seco)) de la unidad exterior está determinada por el modo operativo de la unidad interior utilizada por primera vez. Si la unidad interior se inicia en modo de ventilador, no se determinará el modo de funcionamiento de la unidad exterior.

Por ejemplo, si la unidad interior (A) se inicia en modo de ventilador y la unidad interior (B) se utiliza en modo de calefacción, la unidad interior (A) iniciará funcionar temporalmente en modo de ventilador, pero si la unidad interior (B) se inicia en modo de calefacción, el indicador de FUNCIONAMIENTO (verde) de la unidad interior (A) empezará a parpadear (1 segundo encendido, 1 segundo apagado) y entrará en modo de espera. La unidad interior (B) seguirá funcionando en modo de calefacción.

Aviso

- Durante el uso del modo de calefacción, la unidad exterior iniciará la operación de descongelación ocasionalmente durante breves periodos de tiempo. Durante la operación de descongelación, si el usuario vuelve a ajustar la unidad interior para la calefacción, el modo de descongelación continuará y la operación de calefacción se iniciará después de completarse la descongelación, con lo cual será necesario algo de tiempo antes de que se emita aire caliente.
- Durante el uso del modo de calefacción, la parte superior de la unidad interior puede calentarse, debido al líquido refrigerante que circula por la unidad interior incluso cuando está detenida; no se trata de un funcionamiento anómalo.