



ÍNDICE

PRECAUÇÕES DE SEGURANÇA	1	FUNCIONAMENTO DO TIMER (TEMPORIZADOR)	9
CARACTERÍSTICAS E FUNÇÕES	2	FUNÇÃO SLEEP TIMER	11
NOMENCLATURA	3	OPERAÇÃO MANUAL AUTOMÁTICA	11
PREPARAÇÃO	5	LIMPEZA E CUIDADOS	12
FUNCIONAMENTO	6	SELECIONAR O CÓDIGO DO SINAL DO CONTROLO REMOTO	13
REGULAÇÃO DA DIRECÇÃO DE CIRCULAÇÃO DO AR	8	DETECÇÃO E RESOLUÇÃO DE PROBLEMAS ...	14
FUNÇÃO SWING (OSCILAÇÃO)	8	SUGESTÕES PARA O FUNCIONAMENTO	15

PRECAUÇÕES DE SEGURANÇA

- Antes de utilizar o aparelho, leia atentamente estas "PRECAUÇÕES" e utilize-o do modo correcto.
- As instruções desta secção estão todas relacionadas com a segurança; certifique-se de que mantém condições de funcionamento seguras.
- Nestas instruções, "PERIGO", "AVISO" e "CUIDADO" têm os seguintes significados:

 PERIGO!	Este sinal indica procedimentos que, se incorrectamente realizados, poderão muito provavelmente resultar na morte ou em ferimentos graves para o utilizador ou para os técnicos de assistência.
 AVISO!	Este sinal indica procedimentos que, se incorrectamente realizados, poderão levar à morte ou a ferimentos graves para o utilizador.
 CUIDADO!	Este sinal indica procedimentos que, se incorrectamente realizados, poderão possivelmente resultar em ferimentos pessoais no utilizador ou danos no equipamento.

PERIGO!

- Não tente instalar o Aparelho de Ar Condicionado sem ajuda.
- Esta unidade não contém peças que possam ser reparadas pelo utilizador. A reparação deverá ser sempre realizada pela assistência técnica autorizada.
- Quando for necessário mudar o Aparelho de Ar Condicionado de local, contacte a assistência técnica autorizada para a remoção e reinstalação do equipamento.
- Não ficar muito tempo exposto directamente ao fluxo de ar gelado.
- Não coloque os dedos ou objectos nas portas de entrada e saída do ar.
- Não ligue e nem desligue o Aparelho de Ar Condicionado através do respectivo cabo de alimentação.
- Em caso de avaria (cheiro a queimado, etc.) desligue imediatamente o Aparelho de Ar Condicionado, desligue o disjuntor e **chame a assistência técnica autorizada.**

CUIDADO!

- Durante a utilização, providencie uma ventilação ocasional.
- Não dirija o fluxo de ar para fogões de sala ou aquecedores.
- Não se pendure nem coloque objectos no Aparelho de Ar Condicionado.
- Não pendure objectos na unidade interior.
- Não coloque vasos de flores ou recipientes com água em cima do Aparelho de Ar Condicionado.
- Não exponha o Aparelho de Ar Condicionado directamente à água.
- Não opere o Aparelho de Ar Condicionado com as mãos molhadas.
- Desligue a ficha da tomada quando não utilizar o aparelho por vários dias.
- Desligue sempre o disjuntor eléctrico para limpar o aparelho de ar condicionado ou o filtro de ar.
- As válvulas de ligação aquecem durante o funcionamento no modo Aquecimento; manuseie-as com cuidado.
- Verifique o estado do local de instalação.
- Não coloque animais ou plantas directamente na passagem do fluxo de ar.
- Ao reactivar a unidade após um longo período de não utilização no Inverno, faça o seguinte: ligue o interruptor pelo menos 12 horas antes de activar a unidade.
- Não beba a água drenada do Aparelho de Ar Condicionado.
- Não utilize o Aparelho de Ar Condicionado em aplicações que envolvam a conservação de comida, plantas ou animais, equipamentos de precisão ou trabalhos de arte.
- Não aplique nenhuma pressão nas aletas do radiador.
- Utilizar apenas com os filtros de ar instalados.
- Não bloqueie nem cubra a entrada e a saída do ar.
- Assegure-se de não existe nenhum equipamento electrónico a menos de um metro das unidades interior e exterior.
- Evite instalar o Aparelho de Ar Condicionado próximo de fogões de sala ou outros aparelhos de aquecimento.
- Quando instalar as unidades interior e exterior, tenha cuidado para evitar o acesso de crianças ao local.
- Não utilize gases inflamáveis próximo do Aparelho de Ar Condicionado.

CARACTERÍSTICAS E FUNÇÕES

FUNCIONAMENTO AUTOMÁTICO

● MODELO DE REFRIGERAÇÃO

Basta premir o botão START/STOP e o aparelho começará a funcionar automaticamente nos modos de refrigeração ou desumidificação de acordo com o ajuste do termostato e a temperatura ambiente no momento em que o aparelho é colocado em funcionamento.

● MODELO DE AQUECIMENTO E REFRIGERAÇÃO (CICLO INVERSO)

Basta premir o botão START/STOP e o aparelho começará a funcionar automaticamente no modo de aquecimento, refrigeração ou controlo, de acordo com o ajuste do termostato e a temperatura ambiente no momento em que o aparelho é colocado em funcionamento.

TEMPORIZADOR DE DESCANSO

● MODELO DE REFRIGERAÇÃO

Quando o botão SLEEP é premido durante o modo de refrigeração ou de desumidificação, a temperatura regulada no termostato aumenta gradualmente durante o período de funcionamento. Quando o tempo pré-programado é alcançado, o equipamento desliga-se automaticamente.

● MODELO DE AQUECIMENTO E REFRIGERAÇÃO (CICLO INVERSO)

Quando o botão SLEEP é premido durante o modo de aquecimento, a temperatura regulada no termostato baixa gradualmente durante o período de funcionamento. Durante o modo de refrigeração ou desumidificação, a temperatura regulada no termostato aumenta gradualmente durante o período de funcionamento. Quando o tempo pré-programado é alcançado, o equipamento desliga-se automaticamente.

CONTROLO REMOTO SEM FIOS

O CONTROLO REMOTO SEM FIOS permite um controlo adequado do funcionamento do Aparelho de Ar Condicionado.

FILTRO ANTI-MOFO

O filtro de ar foi tratado para resistir ao crescimento do mofo, permitindo assim o uso do aspirador de pó para facilitar a limpeza.

Reinício automático

Em caso de falha de energia

- A alimentação eléctrica do aparelho de Ar Condicionado foi interrompida por uma falha no fornecimento de energia. O aparelho de Ar Condicionado irá funcionar automaticamente no modo anterior quando a energia voltar.
- Se a falha de energia acontecer durante a função TIMER, o temporizador será reiniciado e a unidade começará a funcionar (ou parará) no novo horário programado. No caso de uma falha deste género, a lâmpada indicadora de TIMER (verde) piscará (veja a página 4).
- O uso de outros aparelhos eléctricos (barbeador eléctrico, etc.) ou a proximidade de um rádio transmissor sem fio pode causar a avaria do Aparelho de Ar Condicionado. Se isto ocorrer, desligue temporariamente a ficha do cabo de alimentação e depois use o controlo remoto para retomar o funcionamento.

NOMENCLATURA

As instruções relativas ao aquecimento (*) são válidas somente para o modelo "AQUECIMENTO E REFRIGERAÇÃO" (Ciclo Inverso).

Fig. 1

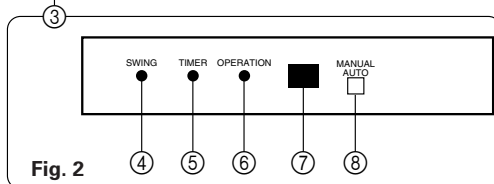
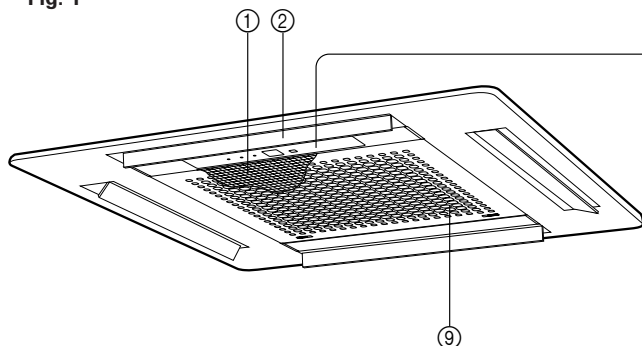
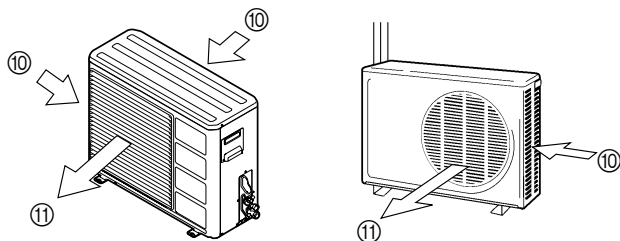
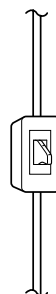

Fig. 3



Disjuntor eléctrico



Este disjuntor é instalado durante a instalação eléctrica.

Fig. 4

Fig. 5

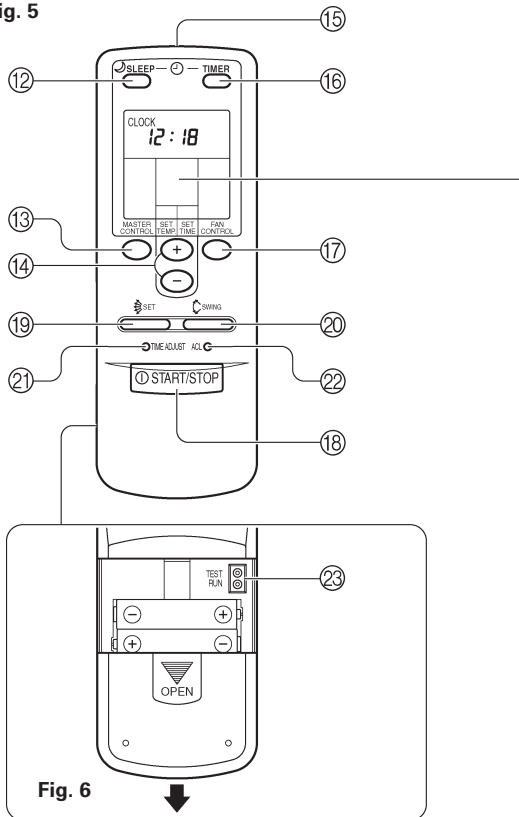

Fig. 6

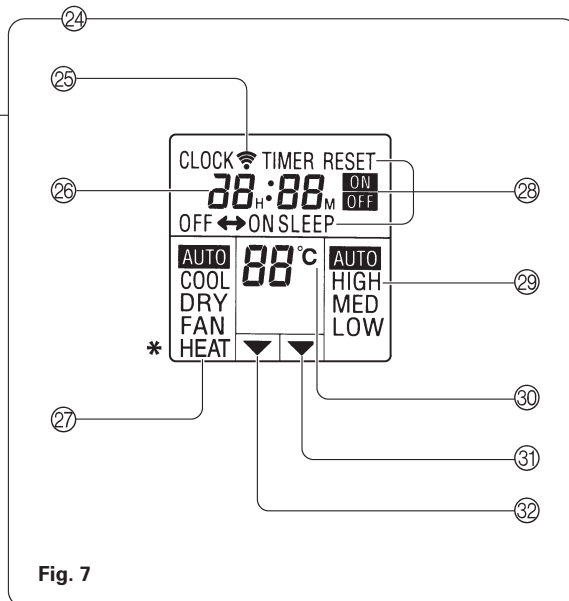

Fig. 7

Fig. 1 Unidade Interior

- ① **Filtro de ar**
- ② **Grelha de ventilação horizontal**
- ③ **Lâmpada Indicadora (Fig. 2)**
- ④ **Lâmpada Indicadora SWING (laranja)**
Acende durante a utilização de SWING.
- ⑤ **Lâmpada indicadora TIMER (verde)**
Acende durante a utilização de temporizador ON, temporizador OFF, temporizador PROGRAM e temporizador SLEEP.
- ⑥ **Lâmpada Indicadora OPERATION (vermelha)**
 - Acende quando a unidade está a funcionar.
 - Pisca rapidamente durante cerca de 1 segundo quando é recebido um sinal da unidade de controlo remoto.

(Quando os indicadores de OPERATION e TIMER piscarem alternadamente, isto significa que a alimentação foi interrompida devido a uma falha de corrente, etc.)
- ⑦ **Receptor de Sinal do Controlo Remoto**
- ⑧ **Botão MANUAL AUTO**
- ⑨ **Grade de entrada de ar**

Fig. 3 Unidade Exterior

- ⑩ **Entrada do Ar**
- ⑪ **Saída do Ar**

Fig. 5 Controlo Remoto

- ⑫ **Botão SLEEP**
- ⑬ **Botão MASTER CONTROL**
- ⑭ **Botão SET TEMP./SET TIME (+/-)**
- ⑮ **Transmissor de Sinal**
- ⑯ **Botão TIMER (Temporizador)**
- ⑰ **Botão FAN CONTROL**
- ⑱ **Botão START/STOP (Liga/Desliga)**
- ⑲ **Botão AIR FLOW DIRECTION SET (DEFINIÇÃO DA DIRECÇÃO DO FLUXO DE AR)**
- ⑳ **Botão AIR FLOW DIRECTION SWING (OSCILAÇÃO DA DIRECÇÃO DO FLUXO DE AR)**
- ㉑ **Botão TIME ADJUST (Para ajustar as horas)**
- ㉒ **Botão ACL**

Lado de trás (Fig. 6)

- ㉓ **Funcionamento de prova (TEST RUN)**
 - Toque nos dois contactos de metal com um objecto metálico para enviar o sinal para efectuar o teste de funcionamento.
 - Efectue um teste de funcionamento apenas quando instalar o aparelho de ar condicionado. Se o sinal para efectuar um teste de funcionamento for recebido durante o funcionamento normal, o termostato do aparelho de ar condicionado não funcionará correctamente.
 - Se o sinal para efectuar um teste de funcionamento for recebido durante o funcionamento normal, a unidade mudará para o modo de operação de teste e as lâmpadas indicadoras de OPERATION e de TIMER da unidade interior pisarão em simultâneo.
 - Para parar o modo de teste de operação, prima o botão START/STOP para parar o aparelho de ar condicionado.

㉔ **Visor do Controlo Remoto (Fig. 7)**

- ㉕ **Indicador de transmissão**
- ㉖ **Relógio digital**
- ㉗ **Visor do modo de Operação**
- ㉘ **Visor do modo TIMER (Temporizador)**
- ㉙ **Visor da Velocidade de Ventilação**
- ㉚ **Visor do Ajuste de Temperatura**
- ㉛ **Indicador da Programação do TIMER**
- ㉜ **Indicador da Programação de Temperatura**

PREPARAÇÃO

Colocação das pilhas (R03/LR03 × 2)

1 Pressione e deslize a tampa do compartimento das pilhas no lado oposto para abri-la.

Deslize na direcção das seta enquanto prime a marca ▼.

2 Coloque as Pilhas.

Alinhe correctamente as polaridades das pilhas (+/−).

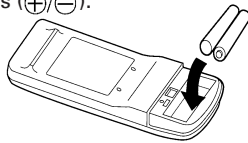

3 Feche o compartimento das pilhas com a tampa.

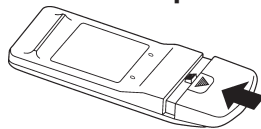

⚠ CUIDADO!

- Tome cuidado para que as crianças não engulam as pilhas.
- Quando não usar o controlo remoto por um longo período, remova as pilhas para evitar possíveis derrames e danos.
- Se o fluido da pilha derramar e entrar em contacto com a sua pele, olhos ou boca, lave imediatamente com bastante água e consulte o seu médico.
- As pilhas gastas ou danificadas devem ser imediatamente removidas e deve desfazer-se delas adequadamente, colocando-as em reservatórios públicos de recolha de pilhas ou entregando-as em instâncias apropriadas.
- Não tente recarregar as pilhas.

Nunca misture pilhas usadas com pilhas novas.

Em condições normais de uso, as pilhas duram mais de um ano.

Se o alcance do controlo remoto reduzir significativamente, substitua as pilhas e prima o botão ACL com a ponta de uma caneta ou outro objecto pontiagudo.

Acerto da hora

1 Prima o botão "TIME ADJUST".

Utilize a ponta de uma caneta ou outro objecto pequeno para premir o botão.

2 Utilize os botões "SET TIME" +/− para ajustar o horário do relógio.

Botão + : Prima para avançar as horas.

Botão − : Prima para retroceder as horas.

(Sempre que os botões são premidos, a hora marcada no relógio avança/retrocederá em incrementos de 1 minuto. Para alterar rapidamente a hora marcada, em incrementos de 10 minutos, mantenha apenas o respectivo botão premido.)

3 Prima novamente o botão "TIME ADJUST".

Isto completa a operação de ajuste do relógio e coloca-o em funcionamento.

Utilização do Controlo Remoto

- Para funcionar correctamente, o Controlo Remoto deve ser apontado na direcção do receptor de sinal.
- Alcance: aproximadamente 7 m.
- Quando um sinal é recebido de forma correcta pelo Aparelho de Ar Condicionado, irá escutar um sinal sonoro.
- Se não escutar o sinal sonoro, prima novamente o botão do controlo remoto.

Suporte do Controlo Remoto

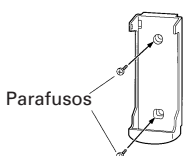

① Monte o suporte.

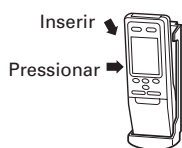

② Coloque a unidade de controlo remoto.

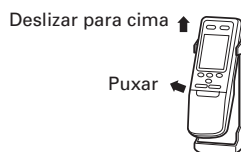

③ Para remover a unidade de controlo remoto (quando utilizado na mão).

FUNCIONAMENTO

As instruções relativas ao aquecimento (*) são válidas somente para o modelo "AQUECIMENTO/REFRIGERAÇÃO" (Ciclo Inverso).

Seleção do modo de funcionamento

1 Prima o botão START/STOP.

A lâmpada indicadora OPERATION da Unidade Interior (vermelha) acenderá.

O Aparelho de Ar Condicionado começará a funcionar.

2 Prima o botão MASTER CONTROL para seleccionar o modo desejado.

Sempre que o botão é premido, o modo muda na seguinte ordem.



Após 3 segundos, o visor reaparecerá por inteiro.

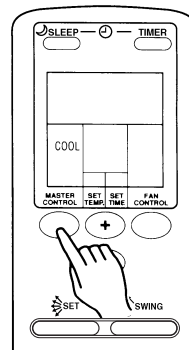

Exemplo: Quando regulado para COOL

Programação do Termostato

Prima os botões SET TEMP.

Botão : Prima para elevar a temperatura programada.

Botão : Prima para diminuir a temperatura programada.

● Amplitude de regulação do termostato:

Automático (AUTO) 18 a 30 °C

* Aquecimento (HEAT) 16 a 30 °C

Refrigeração/Desumidificação (Cooling/Dry) 18 a 30 °C

O termostato não pode ser usado para regular a temperatura ambiente durante o modo de ventilação FAN. (a temperatura não aparecerá no visor do controlo remoto).

Após 3 segundos o visor reaparecerá por inteiro.

A regulação do termostato deve ser considerada um valor padrão e pode diferenciar-se um pouco da temperatura ambiente real.

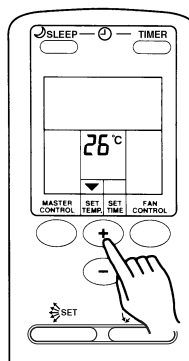

Exemplo: Quando regulado para 26 °C

Regulação da velocidade da ventilação

Prima o botão FAN CONTROL.

Sempre que o botão é premido, a velocidade da ventilação muda na seguinte ordem:

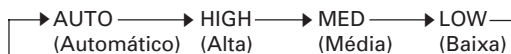

Após 3 segundos o visor reaparecerá por inteiro.

Quando programado para AUTO:

* **Aquecimento (*Heating)** : O ventilador funciona para circular adequadamente o ar aquecido. Contudo, o ventilador funcionará a uma velocidade muito baixa se a temperatura do ar emitido pela unidade interna for muito baixa.

Refrigeração (Cooling) : À medida que a temperatura ambiente se aproxima da temperatura programada do termostato, a velocidade do ventilador diminui.

Ventilação (Fan) : O ventilador liga e desliga alternadamente. Quando ligado, o ventilador funciona a baixa rotação.

Durante a operação de Controlo e no início do modo aquecimento, o ventilador funcionará a baixa rotação.

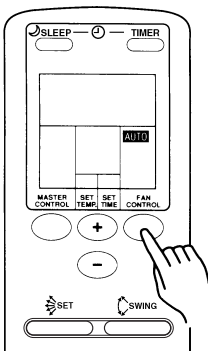

Exemplo: Quando regulado para AUTO

Desactivação

Prima o botão START/STOP.

A lâmpada indicadora OPERATION da Unidade Interna (vermelha) apagará.

FUNCIONAMENTO

As instruções relativas ao aquecimento (*) são válidas somente para o modelo "AQUECIMENTO/ REFRIGERAÇÃO" (Ciclo Inverso).

Sobre o modo de funcionamento

Automático (AUTO):

MODELO REFRIGERAÇÃO

- Quando a temperatura ambiente está 2 °C acima da temperatura programada, o modo alternar-se-á entre Refrigeração e Desumidificação.
- Durante o modo de Desumidificação, a velocidade do ventilador deverá ser regulada para baixa para seja produzido um efeito de refrigeração suave, durante o qual o ventilador pode parar temporariamente.
- Se o modo seleccionado automaticamente pela unidade não for satisfatório, consulte na página 6 as instruções relativas à alteração dos modos (COOL, DRY, FAN) .

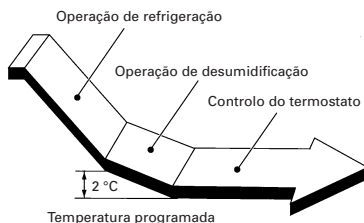

AUTO (* AUTO CHANGEOVER):

MODELO AQUECIMENTO & REFRIGERAÇÃO (Ciclo Inverso)

- Quando AUTO CHANGEOVER é seleccionado, o Aparelho de Ar Condicionado selecciona o modo de funcionamento adequado (Refrigeração ou Aquecimento) de acordo com a temperatura ambiente actual.
- Quando AUTO CHANGEOVER é primeiro seleccionado, o ventilador funciona a uma velocidade muito baixa, durante aproximadamente 1 minuto enquanto a unidade determina as condições actuais da sala e selecciona o modo de funcionamento apropriado.
- Quando a temperatura ambiente se aproxima da temperatura programada do termostato, o aparelho de ar condicionado inicia o controlo do funcionamento. Neste modo o ventilador girará a uma velocidade baixa. Se as condições do ambiente mudarem, o Aparelho de Ar Condicionado irá uma vez mais seleccionar o modo de funcionamento adequado (Aquecimento ou Refrigeração) para regular a temperatura para o valor definido no termostato (A variação de controlo do funcionamento é de ± 2 °C em relação à temperatura programada.)
- Se o modo seleccionado automaticamente pela unidade não for satisfatório, consulte na página 6 as instruções relativas à alteração dos modos (HEAT, COOL, DRY, FAN).

*Aquecimento (HEATING):

- Use para aquecer o ambiente.
- Quando o modo de aquecimento for seleccionado, o Aparelho de Ar Condicionado funcionará a uma velocidade de ventilação muito baixa durante 3 a 5 minutos, após o que, mudará para a velocidade seleccionada. Este período de tempo destina-se a permitir que a Unidade Interna seja aquecida antes de começar o funcionamento completo.
- Quando a temperatura ambiente é muito baixa, poderá formar-se gelo na Unidade Externa e o respectivo desempenho poderá ser reduzido. Para remover o gelo, a unidade iniciará automaticamente o ciclo de descongelamento de tempos em tempos. Durante a Operação de Descongelamento Automático, a lâmpada indicadora de funcionamento OPERATION (vermelha) ficará intermitente e a operação de aquecimento será interrompida.

Refrigeração (COOLING):

- Use para refrigerar o ambiente.

Desumidificação (DRY):

- Use para uma suave refrigeração enquanto desumidifica o ambiente.
- Não poderá aquecer o ambiente durante o modo de Desumidificação.
- Durante o modo de Desumidificação, a unidade funcionará a baixa velocidade; para regular a humidade ambiente, o ventilador da Unidade Interna poderá parar de tempos em tempos. Também, o ventilador pode funcionar a uma velocidade muito baixa quando for detectada humidade no ambiente.
- A velocidade da ventilação não pode ser mudada manualmente se o modo de Desumidificação tiver sido seleccionado.

Ventilação (FAN):

- Usado para circular o ar por todo o ambiente.

* Durante o Modo de Aquecimento:

Regular o termostato para uma temperatura mais alta do que a temperatura ambiente real. O modo de aquecimento não funcionará se o termostato for regulado para uma temperatura mais baixa do que a temperatura ambiente real.

Durante o modo de Refrigeração/ Desumidificação:

Regular o termostato para uma temperatura mais baixa do que a temperatura ambiente real. Os modos de Refrigeração e Desumidificação não funcionarão se o termostato estiver regulado para uma temperatura mais alta que a temperatura ambiente real. (no modo de refrigeração, apenas funcionará o ventilador).

Durante o Modo de Ventilação:

As funções de aquecimento e refrigeração não podem ser utilizadas simultaneamente.

REGULAÇÃO DA DIRECÇÃO DE CIRCULAÇÃO DO AR

As instruções relativas ao aquecimento (*) são válidas somente para o modelo "AQUECIMENTO/ REFRIGERAÇÃO" (Ciclo Inverso). Ligue o Aparelho de Ar Condicionado antes de executar este procedimento.

Regulação da direcção vertical do fluxo de ar

Prima o botão AIR FLOW DIRECTION SET.

Sempre que o botão é premido, o alcance da direcção do fluxo de ar muda da seguinte forma:

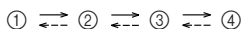

O visor do controlo remoto não muda.

Fig. 8

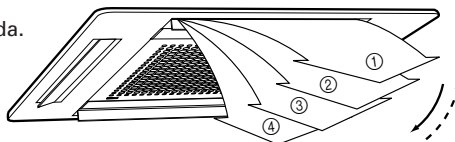

- Use as regulações de direcção do fluxo de ar dentro dos limites indicados acima.
- A direcção vertical do fluxo de ar é automaticamente regulada, tal como ilustrado, de acordo com o modo de funcionamento seleccionado.

Durante o modo de Refrigeração/Desumidificação: circulação horizontal ①

* Durante o modo de Aquecimento :circulação descendente ④

- Durante o modo de funcionamento automático (AUTO), no primeiro minuto após o início do funcionamento o fluxo de ar será horizontal ①; a direcção do ar não poderá ser regulada durante este período.

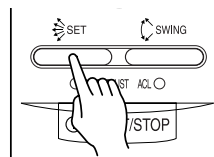

- Utilize sempre o botão AIR FLOW DIRECTION SET do controlo remoto para controlar as aletas de direcção do fluxo de ar UP/DOWN (para cima/para baixo). Tentar movimentá-las manualmente poderá resultar em um funcionamento inadequado; neste caso, pare o funcionamento e torne a ligá-lo. As aletas deverão voltar a funcionar normalmente.
- Quando usar o Aparelho de Ar Condicionado em ambientes com recém-nascidos, crianças, idosos ou pessoas doentes, a direcção do fluxo de ar e a temperatura ambiente devem ser cuidadosamente consideradas, quando estiver a proceder às regulações.

FUNÇÃO SWING (OSCILAÇÃO)

Ligue o Aparelho de Ar Condicionado antes de executar este procedimento.

Para seleccionar a função SWING

Prima o botão AIR FLOW DIRECTION SWING.

A lâmpada indicadora SWING (laranja) acenderá.

Neste modo, as aletas da direcção vertical do fluxo de ar oscilarão automaticamente para conduzir o fluxo de ar para cima e para baixo.

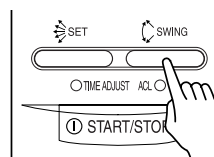

Para parar a função SWING

Prima o botão AIR FLOW DIRECTION SWING mais uma vez.

A lâmpada indicadora SWING (laranja) apagará.

A direcção do fluxo de ar retomará a regulação existente, antes de ter sido iniciada a função SWING.

Sobre a função SWING

- O alcance da oscilação relaciona-se com a direcção do fluxo de ar actualmente regulada.

Regulação da direcção do fluxo de ar	Alcance da oscilação
①	① a ③
②, ③	② a ④
④	① a ④ (alcance total)

Alcance da direcção do fluxo de ar (Fig. 8)

- Se o alcance da oscilação não for o desejado, utilize o botão AIR FLOW DIRECTION SET do controlo remoto para o alterar.
- A operação SWING (oscilação) poderá parar temporariamente quando o ventilador do aparelho de ar condicionado não estiver a funcionar ou quando estiver a funcionar a velocidades muito reduzidas.

FUNCIONAMENTO DO TIMER (TEMPORIZADOR)

As instruções relativas ao aquecimento (*) são válidas somente para o modelo "AQUECIMENTO/ REFRIGERAÇÃO" (Ciclo Inverso). Antes de usar a função TIMER, certifique-se de que o controlo remoto se encontra regulado para a hora actual correcta (Veja a página 5).

Utilização do ON TIMER ou OFF TIMER

1 Prima o botão START/STOP (se o aparelho já estiver em funcionamento, vá para o item 2).

A lâmpada indicadora de funcionamento (OPERATION) da Unidade Interna (vermelha) acenderá.

2 Prima o botão TIMER para seleccionar entre OFF timer e ON timer.

Sempre que o botão é premido, a função TIMER muda na seguinte ordem:

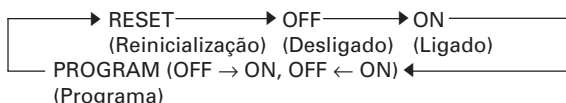

A lâmpada indicadora do TIMER (verde) acenderá.

3 Use os botões SET TIME para regular a hora de ligar (ON timer) e de desligar (OFF timer).

Regular a hora enquanto que o respectivo indicador estiver intermitente. (o estado de intermitente manter-se-á durante 5 segundos)

Botão : Prima para avançar as horas.

Botão : Prima para retroceder as horas.

Após 5 segundos, o visor aparecerá por inteiro.

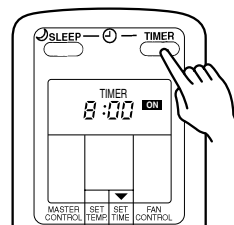

Para cancelar o Timer

Use o botão TIMER para seleccionar TIMER RESET.

O Aparelho de Ar Condicionado volta a condição normal.

Para mudar a programação do TIMER

Execute os passos 2 e 3.

Para desligar o Aparelho de Ar Condicionado enquanto o Timer se encontra em funcionamento

Prima o botão START/STOP.

Para mudar as condições de funcionamento

Se desejar mudar as condições de funcionamento (modo, velocidade da ventilação, programação do termostato), depois de ter programado o TIMER, espere até que o visor reapareça por inteiro e depois prima os devidos botões para alterar a condição de funcionamento desejada.

Sobre o Comando PROGRAM TIMER

- O PROGRAM timer permite integrar as funções ON TIMER e OFF TIMER numa sequência única. Esta pode envolver uma transição de OFF TIMER para ON TIMER ou de ON TIMER para OFF TIMER, dentro de um período de 24 horas.
- A primeira função do TIMER que irá funcionar é aquela que tiver uma hora de programação mais próximo da hora actual. A ordem das funções será indicada pela seta que aparece no visor do controlo remoto (OFF → ON, ou OFF ← ON).
- Um exemplo de uso do comando PROGRAM TIMER pode ser o de desligar automaticamente o aparelho de ar condicionado (OFF timer) depois de se ir deitar e depois iniciá-lo automaticamente (On timer) de manhã antes de você se levantar.

Utilização do comando PROGRAM TIMER

1 Prima o botão START/STOP (se o aparelho já estiver em funcionamento, vá para o item 2).

A lâmpada indicadora de funcionamento da Unidade Interna (vermelha) acenderá.

2 Regule as horas desejadas para OFF timer e ON timer.

Consulte a secção UTILIZAÇÃO DO ON TIMER OU OFF TIMER para regular o modo e hora de TIMER pretendidos.

Após 3 segundos, o visor reaparecerá por inteiro. A lâmpada indicadora do TIMER (verde) acenderá.

3 Prima o botão TIMER para seleccionar a operação PROGRAM TIMER (aparecerá a função OFF → ON ou a função OFF ← ON).

A hora de ligar (ON TIMER) e a hora de desligar (OFF TIMER) irão aparecer no visor do controlo remoto alternadamente, então apresentar-se-á fixa a hora da função que acontecerá primeiro.

- O comando PROGRAM TIMER começará a funcionar. (Se o ON TIMER tiver sido seleccionado para funcionar primeiro, o Aparelho de Ar Condicionado interromperá o respectivo funcionamento neste ponto.

Após 5 segundos, o visor reaparecerá por inteiro.

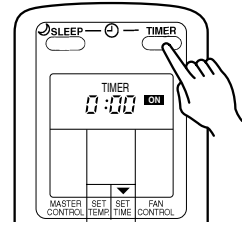

Para cancelar o Timer

Use o botão TIMER para seleccionar TIMER RESET

O Aparelho de Ar Condicionado volta a condição normal.

Para mudar a programação do TIMER

1. Siga instruções fornecidas na secção "Utilização do On Timer e Off Timer" para seleccionar a programação do timer que deseja mudar.
2. Prima o botão TIMER para seleccionar OFF → ON ou OFF ← ON.

Para desligar o Aparelho de Ar Condicionado enquanto o Timer está a funcionar

Prima o botão START/STOP.

Para mudar as condições de funcionamento

Se desejar mudar as condições de funcionamento (modo, velocidade da ventilação, programação do termostato), depois de ter programado o TIMER, espere até que o visor reapareça por inteiro e depois prima os devidos botões para alterar a condição de funcionamento desejada.

Sobre o ON TIMER

- O comando TIMER destina-se a conferir ao seu ambiente uma temperatura agradável à hora programada; para isto a unidade inicia automaticamente o funcionamento antes da hora programada, para que o ambiente atinja a temperatura desejada à hora programada.
- Quanto mais calor estiver no verão ou quanto mais frio estiver no inverno, mais cedo se iniciará essa operação.
- * Durante a operação de aquecimento de 45 a 10 minutos antes da hora programada.
Durante a operação de Refrigeração/Desumidificação .. de 20 a 10 minutos antes da hora programada.
Durante a operação de ventilação Na hora programada.

FUNÇÃO SLEEP TIMER

As instruções relativas ao aquecimento (*) são válidas somente para o modelo "AQUECIMENTO/ REFRIGERAÇÃO" (Ciclo Inverso). Diferente de outras funções do Timer, o SLEEP TIMER é usado para programar a duração do tempo em que a unidade pára de funcionar.

Utilização do SLEEP TIMER

Enquanto o Aparelho de Ar Condicionado se encontra em funcionamento ou desligado, prima o botão SLEEP.

A lâmpada indicadora de funcionamento da Unidade Interna (vermelha) acenderá e a lâmpada indicadora do TIMER (verde) também acenderá.

Alteração das programações do TIMER

Prima o botão SLEEP uma vez mais e regule as horas usando os botões SET TIME.

Regule as horas enquanto que o indicador do TIMER (verde) estiver intermitente(estado de intermitente manter-se-á durante 5 segundos).

- + Botão:** Prima para avançar as horas.
- Botão:** Prima para retroceder as horas.

Após 5 segundos, o visor aparecerá por inteiro.

Sobre o SLEEP TIMER

Para evitar o aquecimento ou refrigeração excessivos durante o sono, a função SLEEP TIMER modifica automaticamente a regulação do termostato de acordo com a programação das horas. Depois de ter terminado a hora programada, o Aparelho de Ar Condicionado pára de funcionar completamente.

***Durante o modo de Aquecimento:**

Depois de a função SLEEP TIMER ter sido programada, a regulação do termostato diminui 1 °C em cada 30 minutos. Assim que a temperatura tiver reduzido 4 °C, a regulação do termostato é mantida até a hora programada terminar, altura em que o Aparelho de Ar Condicionado é automaticamente desligado.

Programação do SLEEP TIMER

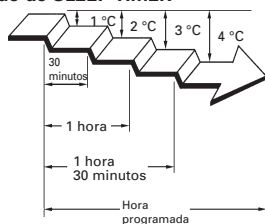

Durante o Modo de Refrigeração e Desumidificação:

Quando a função SLEEP TIMER é programada, a temperatura do termostato aumenta automaticamente 1 °C em cada 60 minutos. Assim que a temperatura tiver aumentado 2 °C, a regulação do termostato é mantida até a hora programada terminar, altura em que o Aparelho de Ar Condicionado é automaticamente desligado.

Programação do SLEEP TIMER

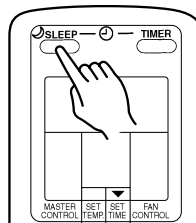
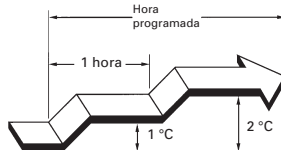

Para cancelar o TIMER:

Use o botão TIMER para seleccionar TIMER RESET.

O Aparelho de Ar Condicionado retornará ao funcionamento normal e ininterrupto.

Para desligar o Aparelho de Ar Condicionado durante o funcionamento do Timer:

Prima o botão START/STOP.

OPERAÇÃO MANUAL AUTOMÁTICA

Use a Operação Manual Automática no caso de perda do controlo remoto ou, se por outra razão, o mesmo se encontrar indisponível.

Como usar os controlos da unidade principal

Prima o botão MANUAL AUTO localizado no painel de controlo da unidade principal.

Para interromper o funcionamento, prima novamente o mesmo botão.

⚠ CUIDADO!

Não prima o botão MANUAL AUTO com as mãos molhadas nem com objectos pontiagudos, caso contrário, poderá ocorrer choque eléctrico ou mau funcionamento.

- Quando o aparelho de ar condicionado é activado através dos controlos da unidade principal, funcionará no mesmo modo que o modo AUTO seleccionado no controlo remoto (consulte a página 7).
- A velocidade do ventilador seleccionada será AUTO e o valor do termostato será de 23 °C.

LIMPEZA E CUIDADOS

CUIDADO!

- Antes de proceder à limpeza do aparelho de ar condicionado, certifique-se de que o desliga, assim como o respectivo cabo de alimentação.
- Certifique-se de que a grade de entrada é devidamente instalada.
- Uma ventoinha funciona a alta velocidade no interior da unidade, o que poderá provocar danos físicos.

Limpeza do filtro de ar

1. Empurre os ganchos da grelha de entrada para dentro na direcção do centro da unidade para abrir a grelha de entrada.

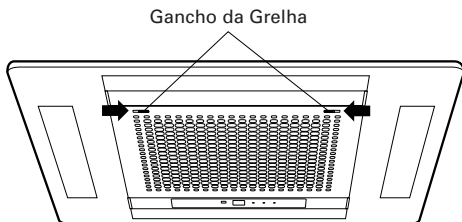

2. Puxe o filtro para fora da grelha de entrada.

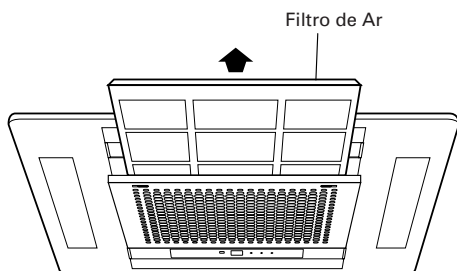

3. Limpe o filtro de ar.

Remova a poeira com um aspirador de pó ou lave com água corrente.

Se lavar o filtro de ar com água corrente, deixe-o ar-secar completamente num local à sombra, antes de reinstalá-lo.

4. Volte a prender os filtros de ar na grelha de entrada.

- ① Volte a colocar o filtro de ar no seu suporte.
- ② Certifique-se de que o filtro de ar faz contacto com o batente do filtro quando este é recolocado no seu suporte.

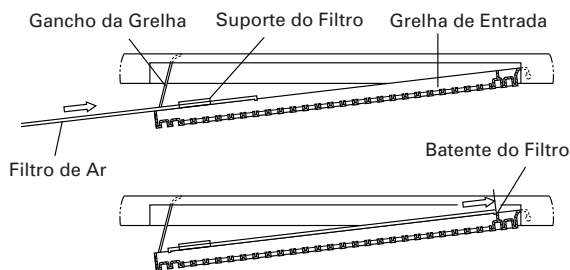

5. Feche a grelha de entrada e empurre os ganchos da grelha de entrada para fora.

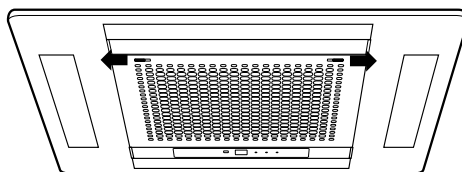

- O pó pode ser retirado do filtro de ar com um aspirador de pó ou mergulhando - o filtro numa solução de detergente suave e água morna. Se lavar o filtro, deixe-o secar completamente num local à sombra antes de reinstalá-lo.
- Se houver acumulação de sujidade no filtro de ar, o fluxo de ar diminuirá, reduzindo a eficiência de funcionamento e aumentando o ruído.
- Durante os períodos de utilização normal, os filtros de ar devem ser limpos em cada duas semanas.

- Quando utilizado durante longos períodos de tempo, a unidade poderá acumular sujidade no interior, reduzindo o seu desempenho. Recomendamos que a unidade seja inspeccionada regularmente, para além de serem efectuados os procedimentos de limpeza e cuidados. Para mais informações, consulte a assistência técnica autorizada.
- Quando limpar o corpo da unidade, não use água a uma temperatura superior a 40 °C, produtos de limpeza abrasivos ou voláteis como a benzina, o diluente, etc.
- Não exponha o corpo da unidade a insecticidas líquidos ou "sprays" para cabelo.
- Quando não utilizar a unidade durante um mês ou mais, deixe primeiro o aparelho a funcionar continuamente no modo de ventilação durante 12 horas para permitir que as partes internas sequem completamente.

SELECIONAR O CÓDIGO DO SINAL DO CONTROLO REMOTO

Quando dois ou mais aparelhos de ar condicionado estiverem instalados num compartimento e o controlo remoto estiver a operar um aparelho de ar condicionado diferente daquele que pretende definir, altere o código do sinal do controlo remoto para operar apenas o aparelho de ar condicionado que pretende definir (quatro selecções possíveis).

Quando dois ou mais aparelhos de ar condicionado estiverem instalados num compartimento, contacte o seu revendedor para definir os códigos do sinal do aparelho de ar condicionado individual.



Seleccionar o Código do Sinal do Controlo Remoto

Use os seguintes passos para seleccionar o código do sinal do controlo remoto. (Tenha em atenção que o aparelho de ar condicionado não pode receber um código do sinal se o aparelho de ar condicionado não tiver sido definido para o código do sinal.)

1 Prima o botão **START/STOP** (Fig. 5 ⑱) até que apenas o relógio seja visualizado no visor do controlo remoto.

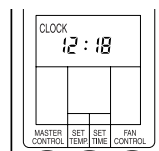

2 Prima o botão **MASTER CONTROL** (Fig. 5 ⑲) pelo menos durante cinco segundos para visualizar o código do sinal actual (inicialmente definido para A).

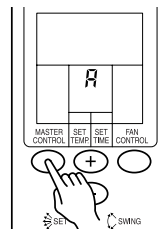

3 Prima os botões **+/-** (Fig. 5 ⑳) para alterar o código do sinal entre A → b → c → d. Faça corresponder o código no visor com o código do sinal do aparelho de ar condicionado.

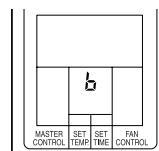

4 Volte a premir o botão **MASTER CONTROL** para voltar para o visor do relógio. O código do sinal será alterado.

Se não forem premidos nenhuns botões dentro de 30 segundos depois do código do sinal ter sido visualizado, o sistema volta para o visor de relógio original. Neste caso, recomece a partir do passo 1.

O código do sinal do aparelho de ar condicionado é definido para A antes de sair de fábrica. Contacte o seu revendedor para alterar o código do sinal.

O controlo remoto redefine para o código do sinal A quando as pilhas do controlo remoto forem substituídas. Se utilizar um código de sinal diferente do código de sinal A, redefina o código do sinal depois de substituir as pilhas. Se não souber a definição do código do sinal do aparelho de ar condicionado, tente cada um dos códigos do sinal (A → b → c → d) até que encontre o código que está a operar o aparelho de ar condicionado.

DETECÇÃO E RESOLUÇÃO DE PROBLEMAS

As instruções relativas ao aquecimento (*) são válidas somente para o modelo "AQUECIMENTO/ REFRIGERAÇÃO" (Ciclo Inverso).



AVISO!

Em caso de avaria (cheiro de queimado, etc.), desligue imediatamente o aparelho, a ficha do cabo de alimentação da tomada e consulte pessoal técnico autorizado.

Desligar apenas o interruptor da unidade não desligará completamente a unidade da fonte de energia. Certifique-se sempre de que desliga o disjuntor para assegurar que a alimentação está completamente desligada.

Antes de solicitar a assistência técnica, realize as seguintes verificações:

	Sintoma	Problema	Veja Página
Funcionamento normal	Não funciona imediatamente:	<ul style="list-style-type: none"> ● Se a unidade for desligada e, de seguida, imediatamente ligada, o compressor não funcionará durante cerca de 3 minutos, para evitar que o fusível queime. ● Sempre que o interruptor de alimentação for desligado e depois novamente ligado, o circuito de protecção actuará durante 3 minutos impedindo o funcionamento da unidade durante esse período de tempo. 	—
	Emite ruído:	<ul style="list-style-type: none"> ● Durante o funcionamento e imediatamente após desligar o aparelho, é possível ouvir-se o som de água correndo na tubulação do Aparelho de Ar Condicionado. Também é possível ouvir-se ruído durante 2 ou 3 minutos depois de o aparelho ser activado (som da circulação de refrigerante). ● Durante o funcionamento, é possível ouvir-se um ligeiro rangido. Este som é o resultado da expansão e contracção da tampa frontal devido às mudanças de temperatura. 	—
		*● Durante o funcionamento no modo de aquecimento, é possível ouvir-se um som produzido pela operação de descongelamento automático.	15
	Odores:	<ul style="list-style-type: none"> ● Podem ser emitidos odores a partir da Unidade Interna. Estes odores são resultados dos odores do ambiente (móveis, tabaco, etc.) que foram aspirados pelo Aparelho de Ar Condicionado. 	—
	Emissão de névoa ou vapor:	<ul style="list-style-type: none"> ● Durante o funcionamento nos modos de Refrigeração (COOL) ou Desumidificação (DRY), é possível visualizar-se uma névoa fina a sair da Unidade Interna. Isto deve-se ao repentino arrefecimento do ambiente pelo ar emitido do aparelho de ar condicionado, resultando em condensação e vaporização. 	—
		*● Durante o funcionamento no modo de aquecimento, o ventilador da Unidade Externa pode parar e é possível ver vapor a sair da unidade. Isto deve-se à operação de descongelamento automático.	15
	O fluxo de ar é fraco ou parou:	*● Quando o modo de aquecimento é accionado, a velocidade do ventilador é temporariamente muito lenta, para permitir que as partes internas aqueçam.	—
		*● Durante a operação de aquecimento, se a temperatura ambiente subir acima da regulação do termostato, a Unidade Externa parará e a Unidade Interna funcionará a uma velocidade muito baixa. Se desejar aquecer ainda mais o ambiente, regule o termostato para uma temperatura mais alta.	
		*● Durante o modo de aquecimento, o aparelho irá interromper automaticamente o funcionamento (entre 7 e 15 minutos) durante o modo de descongelamento automático. Durante o descongelamento automático, a lâmpada indicadora do funcionamento fica intermitente.	15
		● O ventilador pode funcionar a uma velocidade muito reduzida durante o modo de Desumidificação ou quando a unidade estiver a controlar a temperatura ambiente.	6
	● No modo de controlo automático (AUTO), o ventilador funcionará a uma velocidade muito baixa.	6	
A Unidade Externa produz água:	*● Durante o modo de aquecimento, a Unidade Externa pode produzir água devido ao modo de descongelamento automático.	15	

DETECÇÃO E RESOLUÇÃO DE PROBLEMAS

As instruções relativas a aquecimento (*) são válidas somente para o modelo "AQUECIMENTO/ REFRIGERAÇÃO" (Ciclo Inverso).

	Sintoma	Itens a Verificar	Veja Página
Verifique mais uma vez	Simplemente não funciona:	<ul style="list-style-type: none">● A ficha do cabo de alimentação está desligado na tomada?● Houve falha de energia?● Um fusível queimou ou disparou um disjuntor?	—
		<ul style="list-style-type: none">● O temporizador está a funcionar?	9 e 10
	Rendimento de Refrigeração (ou *Aquecimento) deficiente:	<ul style="list-style-type: none">● O Filtro de Ar está sujo?● A grade de entrada ou a saída do ar do aparelho de ar condicionado estão obstruídas?● Regulou a temperatura ambiente (termostato) correctamente?● Existe alguma janela ou porta aberta?● No caso do modo de Refrigeração, existe alguma janela a permitir a entrada de luz solar com grande intensidade ? (Feche as cortinas)● No caso do modo de refrigeração, existem aparelhos geradores de calor e computadores muitas pessoas na sala?	—
	A Unidade funciona de maneira diferente do que foi programado no controlo remoto:	<ul style="list-style-type: none">● As pilhas do Controlo Remoto estão descarregadas?● As pilhas do Controlo Remoto estão correctamente colocadas?	5
	O sinal não é recebido depois de substituir as pilhas do controlo remoto:	<ul style="list-style-type: none">● Está a utilizar um código do sinal do aparelho de ar condicionado diferente do código A?	13

Se o problema persistir após a verificação destes itens, ou se notar cheiro a queimado ou que a lâmpada indicadora do TIMER pisca, desligue imediatamente o aparelho, retire a ficha do cabo de alimentação da tomada e consulte a assistência técnica autorizada.

SUGESTÕES PARA O FUNCIONAMENTO

As instruções relativas a aquecimento (*) são válidas somente para o modelo "AQUECIMENTO/ REFRIGERAÇÃO" (Ciclo Inverso).

Funcionamento e rendimento

*Rendimento do aquecimento

- Este Aparelho de Ar Condicionado utiliza uma bomba de calor que absorve o calor do ar externo e transfere este calor para o interior. Como resultado, o rendimento da operação de aquecimento diminui à medida que a temperatura do ar externo baixa. Se achar que o calor produzido é insuficiente, recomendamos que utilize este Aparelho de Ar Condicionado em conjunto com outro aparelho de calefação .
- Os Aparelhos de Ar Condicionado do tipo bomba de calor utilizam a recirculação do ar quente para aquecer o ambiente. Como resultado, é necessário algum tempo após o accionamento para aquecer todo o ambiente.

*Quando a temperatura do interior e do exterior estão altas

- Quando ambas as temperaturas interna e externa estão altas, durante a utilização no modo de aquecimento, o ventilador da unidade exterior pode parar.

*Descongelamento Automático controlado por Microprocessador

- Ao utilizar o modo de aquecimento quando a temperatura do ar exterior é baixa e a humidade alta, poderá formar-se gelo na Unidade Externa, resultando em queda do rendimento.

Para controlar esta redução do rendimento, este equipamento está equipado com a função de descongelamento automático controlado por microprocessador. Em caso de formação de gelo, o Aparelho de Ar Condicionado parará temporariamente e o ciclo de descongelação funcionará de 4 a 15 minutos.

Durante a operação de Descongelamento Automático, a lâmpada indicadora de funcionamento estará intermitente.

Refrigeração do ambiente com temperatura baixa

- Quando a temperatura externa baixar, os ventiladores da unidade externa podem baixar a velocidade.