

**AIR CONDITIONER
FLOOR CONSOLE/
UNDER CEILING
DUAL TYPE**

**OPERATING MANUAL
BEDIENUNGSANLEITUNG
MODE D'EMPLOI
MANUAL DE FUNCIONAMIENTO
MANUALE DI ISTRUZIONI
ΕΓΧΕΙΡΙΔΙΟ ΛΕΙΤΟΥΡΓΙΑΣ
MANUAL DE INSTRUÇÕES
РУКОВОДСТВО ПО ЭКСПЛУАТАЦИИ
KULLANMA KİTABI**

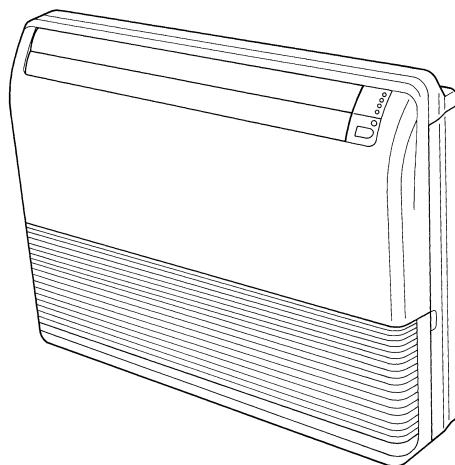
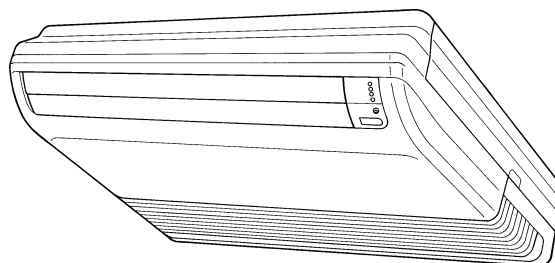

**KEEP THIS MANUAL FOR FUTURE REFERENCE
DIESE ANLEITUNG BITTE SORGFÄLTIG AUFBEWAHREN
CONSERVEZ CE MODE D'EMPLOI AFIN DE POUVOIR VOUS Y RÉFÉRER ULTÉRIEUREMENT
GUARDE ESTE MANUAL PARA PODERLO CONSULTAR EN EL FUTURO
CONSERVARE QUESTO MANUALE PER OGNI EVENTUALE FUTURO RIFERIMENTO
ΚΡΑΤΗΣΤΕ ΤΟ ΕΓΧΕΙΡΙΔΙΟ ΓΙΑ ΜΕΛΛΟΝΤΙΚΗ ΑΝΑΦΟΡΑ
GUARDE ESTE MANUAL PARA CONSULTA POSTERIOR
СОХРАНИТЕ НАСТОЯЩЕЕ РУКОВОДСТВО ДЛЯ БУДУЩИХ ССЫЛОК
BU KILAVUZU, DAHA SONRA BAŞVURMAK ÜZERE SAKLAYIN**

P/N9374379262

English

Deutsch

Français

Español

Italiano

Ελληνικά

Português

Русский



Türkçe

ÍNDICE

PRECAUCIONES DE SEGURIDAD	1	AJUSTE DE LA DIRECCIÓN DE CIRCULACIÓN DEL AIRE	9
CARACTERÍSTICAS Y FUNCIONES	2	FUNCIONAMIENTO DE VAIVÉN	10
DENOMINACIÓN DE LOS COMPONENTES	2	FUNCIONAMIENTO DEL MODO ECONÓMICO	10
PREPARATIVOS	4	LIMPIEZA Y MANTENIMIENTO	11
FUNCIONAMIENTO	5	SELECCIÓN DEL CÓDIGO DE SEÑALES DEL MANDO A DISTANCIA	12
FUNCIONAMIENTO CON TEMPORIZADOR	7	LOCALIZACIÓN DE AVERÍAS	12
FUNCIONAMIENTO DEL TEMPORIZADOR (SLEEP) DE DESCONEXIÓN AUTOMÁTICA	8	CONSEJOS PARA EL FUNCIONAMIENTO	14
PUESTA A CERO DE LA LÁMPARA DEL FILTRO	8		
FUNCIONAMIENTO MANUAL Y AUTOMÁTICO ...	8		

PRECAUCIONES DE SEGURIDAD

- Antes de utilizar el aparato, lea todas estas "PRECAUCIONES" y realice el funcionamiento de la forma correcta.
- Las instrucciones de esta sección son sobre seguridad; asegúrese de mantener unas condiciones de funcionamiento seguras.
- Los símbolos "PELIGRO", "ADVERTENCIA" y "PRECAUCIÓN" tienen los siguientes significados en estas instrucciones:

 ¡PELIGRO!	Esta marca indica los procedimientos que, en caso de realizarse inadecuadamente, podrían causar la muerte o producir daños graves al usuario o al personal de servicio.
 ¡ADVERTENCIA!	Esta marca indica los procedimientos que, de realizarse incorrectamente, pueden ocasionar la muerte o daños graves al usuario.
 ¡PRECAUCIÓN!	Esta marca indica los procedimientos que, de realizarse incorrectamente, pueden ocasionar daños personales al usuario o daños a la propiedad.

¡PELIGRO!

- No intente instalar este acondicionador de aire usted mismo.
- Este aparato no tiene componentes que pueda reparar el usuario. Consulte siempre al personal de servicio autorizado para las reparaciones.
- Cuando se traslade, consulte siempre al personal de servicio autorizado para la desconexión y la instalación.
- No se enfrie excesivamente quedándose demasiado tiempo en el paso directo del aire de refrigeración.
- No introduzca los dedos ni otros objetos en el orificio de salida ni en las rejillas de entrada.
- No debe poner en funcionamiento el acondicionador de aire ni pararlo enchufando y desenchufando el cable de la alimentación.
- Tenga cuidado de no dañar el cable de alimentación.
- En caso de producirse mal funcionamiento (p. e. que huelga a quemado), detenga inmediatamente el aparato, corte el suministro eléctrico y póngase en contacto con el personal de servicio autorizado.

¡PRECAUCIÓN!

- Proporcione de vez en cuando ventilación durante el funcionamiento.
- No dirija el aire a hogares de fuego ni a estufas.
- No se suba sobre el acondicionador de aire ni ponga objetos encima.
- No cuelgue nada de la unidad interior.
- No ponga floreros ni recipientes de agua encima de los acondicionadores de aire.
- No exponga el acondicionador de aire directamente al agua.
- No ponga en funcionamiento el acondicionador de aire con las manos mojadas.
- No tire del cable de alimentación.
- Desconecte la fuente de la alimentación cuando no tenga la intención de utilizar el aparato durante períodos prolongados.
- Apague siempre el disyuntor eléctrico cada vez que limpie el acondicionador de aire o cambie el filtro de aire.
- Las válvulas de conexión se calientan durante el calentamiento del dispositivo manéjelas con precaución.
- Cuando reinicie el aparato después de no usarlo durante un periodo de tiempo prolongado en el invierno, encienda el interruptor de alimentación al menos 12 horas antes de activar la unidad.
- Compruebe si hay daños en el soporte de instalación.
- La exposición prolongada al aire directo puede tener efectos adversos en las plantas y animales.
- No beba el agua que se drena del acondicionador de aire.
- No lo utilice para aplicaciones relacionadas con almacenaje de comestibles, plantas ni animales, equipos de precisión, ni obras de arte.
- No aplique presión a las aletas del radiador.
- Siempre deberá funcionar con los filtros de aire instalados.
- No bloquee ni cubra la rejilla de entrada ni el orificio de salida.
- Asegúrese de que no haya ningún equipo electrónico a menos de un metro de la unidad interior y de la exterior.
- No instale el acondicionador de aire cerca de hogares de fuego ni de otros aparatos de calefacción.
- Al instalar la unidad interior y la exterior, tenga cuidado de evitar el acceso a los niños.
- No emplee gases inflamables cerca del acondicionador de aire.

CARACTERÍSTICAS Y FUNCIONES

FUNCIONAMIENTO AUTOMÁTICO

- **MODELO DE REFRIGERACIÓN**
Presione simplemente el botón de marcha/paro (START/STOP) y el aparato iniciará el funcionamiento automático en el modo de refrigeración o de deshumectación, como corresponda, de acuerdo con el ajuste del termostato y la temperatura actual de la habitación.
- **MODELO DE REFRIGERACIÓN Y CALEFACCIÓN (CICLO INVERSO)**
Presione simplemente el botón de marcha/paro (START/STOP) y la unidad empezará funcionar de manera automática en el modo de calefacción, refrigeración o monitor, como corresponda, de acuerdo con el ajuste del termostato y la temperatura actual de la habitación.

TEMPORIZADOR (SLEEP) DE DESCONEXIÓN AUTOMÁTICA

- **MODELO DE REFRIGERACIÓN**
Si se presiona el botón del temporizador de desconexión automática (SLEEP) en el modo refrigeración o deshumectación, el ajuste del termostato sube gradualmente durante el período de funcionamiento. Cuando se alcanza el tiempo ajustado, se desconecta automáticamente el acondicionador de aire.
- **MODELO DE REFRIGERACIÓN Y CALEFACCIÓN (CICLO INVERSO)**
Si se presiona el botón del temporizador de desconexión automática (SLEEP) en el modo calefacción, el ajuste del termostato del acondicionador de aire baja gradualmente durante el período de funcionamiento; en el modo refrigeración o deshumectación, el ajuste del termostato sube gradualmente durante el período de funcionamiento. Cuando se alcanza el tiempo ajustado, se desconecta automáticamente el acondicionador de aire.

MANDO A DISTANCIA

El mando a distancia permite el control de todas las funciones del acondicionador de aire.

FLUJO DE AIRE OMNIDIRECCIONAL (FUNCIONAMIENTO DE VAIVÉN (SWING))

Si se utilizan simultáneamente los modos de distribución de aire arriba/abajo (UP/DOWN) y derecha/izquierda (RIGHT/LEFT) se puede tener un control tridimensional sobre la distribución. Es posible ajustar la distribución del aire según el modo de funcionamiento del aparato, ya que las lamas deflectoras (arriba/abajo (UP/DOWN)) de la dirección del flujo del aire funcionan automáticamente según dicho modo.

FILTRO RESISTENTE A LA CONDENSACIÓN DE HUMEDAD

El filtro de aire se ha tratado para poder resistir una ligera condensación de humedad, para facilitar el empleo y los cuidados del filtro.

DENOMINACIÓN DE LOS COMPONENTES

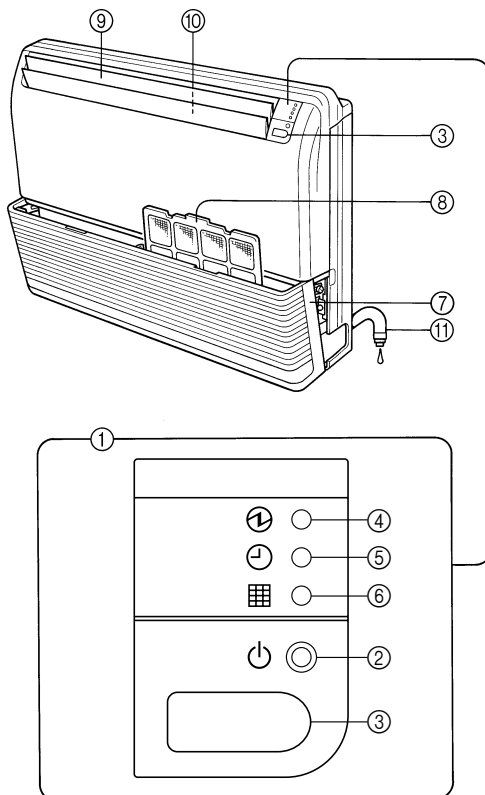

Unidad interior

- 1 Panel de control de funcionamiento
- 2 Botón de funcionamiento manual/automático (MANUAL AUTO)
- 3 Receptor de señal de control remoto
- 4 Indicador de funcionamiento (OPERATION) (verde)
- 5 Indicador del temporizador (TIMER) (naranja)
- 6 Lámpara del FILTRO (rojo)
 - Si parpadea la lámpara indicadora del temporizador (TIMER) cuando el temporizador está funcionando, indica que ha ocurrido un fallo en el ajuste del temporizador (vea el Reinicio automático en la página 15).
- 7 Rejilla de entrada
- 8 Filtro de aire
- 9 Lamas deflectoras de arriba/abajo (UP/DOWN)
- 10 Palas deflectoras de derecha/izquierda (RIGHT/LEFT) (Detrás de las lamas deflectoras de arriba/abajo (UP/DOWN))
- 11 Manguera de drenaje

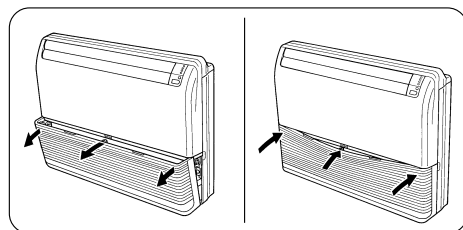

DENOMINACIÓN DE LOS COMPONENTES

Control remoto

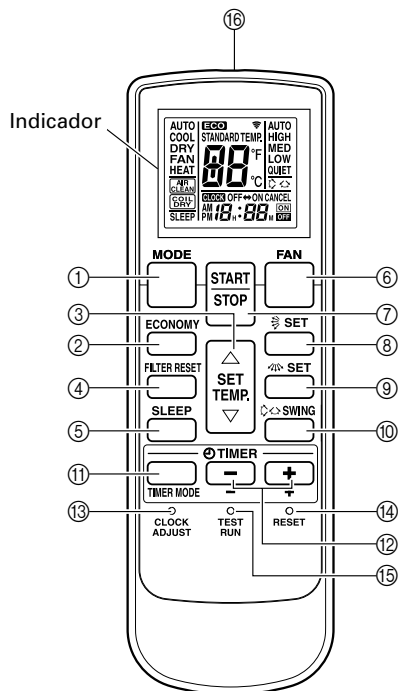

- ① Botón de modo (MODE)
- ② Botón del modo de ahorro (ECONOMY)
- ③ Botón de ajuste de la temperatura (SET TEMP.) (▲ / ▼)
- ④ Botón de puesta a cero del filtro (FILTER RESET)
- ⑤ Botón el temporizador de desconexión automática (SLEEP)
- ⑥ Botón del ventilador (FAN)
- ⑦ Botón de marcha/paro (START/STOP)
- ⑧ Botón de ajuste vertical (SET)
- ⑨ Botón de ajuste horizontal (SET)
- ⑩ Botón de vaivén (SWING)
- ⑪ Botón de modo de temporizador (TIMER MODE)
- ⑫ Botones de ajuste del temporizador (TIMER SET) (+ / -)
- ⑬ Botón de ajuste de reloj (CLOCK ADJUST)
- ⑭ Botón de reposición (RESET)
- ⑮ Botón de prueba del funcionamiento (TEST RUN)

- Este botón se utiliza al instalar el acondicionador y no debe usarse bajo condiciones normales porque causará que la función del termostato del acondicionador de aire actúe incorrectamente.
- Si se presiona este botón durante el funcionamiento normal, el aparato cambiará al modo de funcionamiento de prueba y la lámpara indicadora de funcionamiento (OPERATION) de la unidad interior y la lámpara indicadora del temporizador (TIMER) comenzarán a parpadear simultáneamente.
- Para detener el modo de funcionamiento de prueba, presione el botón START/STOP para que se pare el acondicionador de aire.

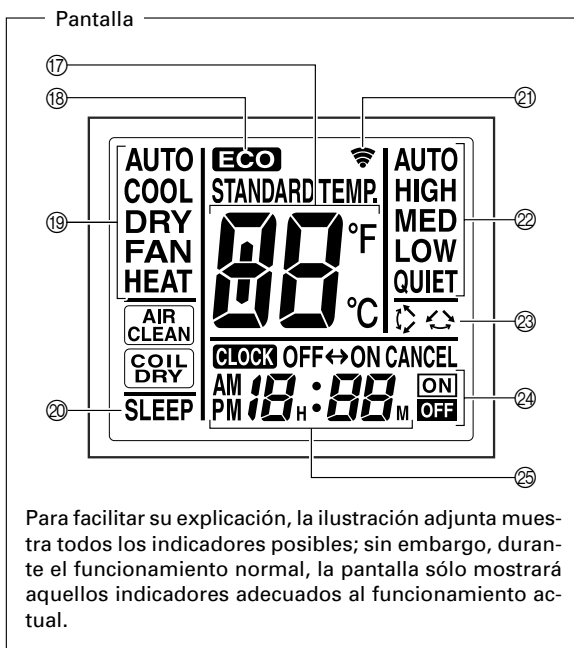

Para facilitar su explicación, la ilustración adjunta muestra todos los indicadores posibles; sin embargo, durante el funcionamiento normal, la pantalla sólo mostrará aquellos indicadores adecuados al funcionamiento actual.

- ⑮ Emisor de señal
- ⑰ Temperatura de ajuste
- ⑱ Indicador de modo económico (ECONOMY)
- ⑲ Indicador del modo de funcionamiento
- ⑳ Pantalla de temporizador de desconexión automática (SLEEP)
- ㉑ Indicador de transmisión
- ㉒ Velocidad del ventilador
- ㉓ Pantalla de vaivén (SWING)
- ㉔ Modo de temperización
- ㉕ Reloj

Es posible que ciertas unidades interiores no presenten todas las funciones correspondientes a todos los botones de telemando. La unidad interior emitirá un pitido y las lámparas de funcionamiento (OPERATION), temporizador (TIMER) y filtro (FILTER) parpadearán al presionar un botón del telemando si la función no está disponible.

PREPARATIVOS

Cargue las pilas (R03/LR03 × 2)

1 Presione y deslice la tapa del compartimiento de las pilas del lado opuesto para abrirla.

Deslice en la dirección de la flecha mientras presiona la marca .

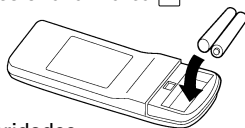

2 Inserte las pilas.

Asegúrese de hacer corresponder bien las polaridades (+/-) de las pilas.

3 Cierre la tapa del compartimiento de las pilas.

⚠ ¡PRECAUCION!

- Tome precauciones para evitar que los niños se traguen accidentalmente las pilas.
- Saque las pilas de la unidad del telemando cuando no lo utilice durante períodos prolongados con el fin de evitar problemas en la unidad causados por fugas del líquido de las pilas.
- Si el líquido de las pilas se pone en contacto con la piel o entra en los ojos o la boca, lávese inmediatamente con mucha agua, y vaya enseguida al médico.
- Las pilas gastadas deben sacarse con rapidez y deben tirarse de forma correcta, tirándolas a un receptáculo de recolección de pilas público o devolviéndolas a una autoridad apropiada.
- No intente recargar las pilas.

Ajuste la hora actual

1 Presione el botón de ajuste de reloj (CLOCK ADJUST). Emplee la punta de un bolígrafo u otro pequeño objeto para presionar el botón.

2 Utilice los botones / de ajuste del temporizador (TIMER SET) para poner el reloj en la hora actual.

Botón : Presiónelo para hacer avanzar la hora.

Botón : Presiónelo para hacer retroceder la hora.

(Cada vez que se presionan los botones, la hora avanzará/retrocederá en incrementos de un minuto; mantenga los botones presionados para cambiar con rapidez la hora en incrementos de diez minutos.)

3 Presione el botón de ajuste de reloj (CLOCK ADJUST) otra vez.

De este modo se completa el ajuste y el reloj se pone en funcionamiento.

No mezcle nunca pilas nuevas y usadas, ni pilas de tipos distintos.

Las pilas deben durar aproximadamente un año en condiciones normales de utilización. Si el alcance de funcionamiento de la unidad de telemando se reduce apreciablemente, reemplace las pilas y presione el botón RESET con la punta de un bolígrafo u otro pequeño objeto.

Empleo de la unidad del telemando

- La unidad del telemando debe dirigirse al receptor de la señal para que funcione correctamente.
- Alcance de funcionamiento: Dentro de unos 7 metros.
- Cuando una señal se recibe correctamente en el acondicionador de aire, sonará un pitido de confirmación.
- Si no se oye el pitido, presione de nuevo el botón de la unidad del telemando.

Soporte de la unidad del telemando

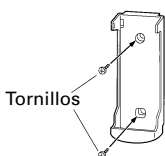

① Monte el soporte.



② Coloque la unidad del telemando.

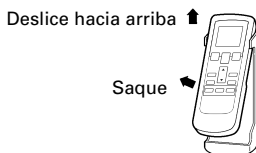

③ Para sacar la unidad del telemando (para usarla en la mano).

FUNCIONAMIENTO

Para seleccionar el modo de funcionamiento

1 Presione el botón de marcha/paro (START/STOP).

Se encenderá la lámpara de funcionamiento (OPERATION) de la unidad interior (verde).
El acondicionador de aire se pondrá en funcionamiento.

2 Presione el botón de modo (MODE) para seleccionar el modo deseado.

Cada vez que presione el botón, el modo cambia en el orden siguiente:

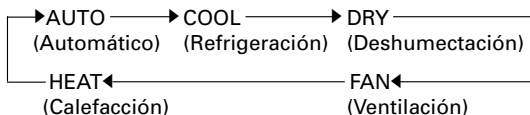

Después de unos tres segundos, reaparecerá toda la visualización.

Para ajustar el termostato

Pulse el botón de ajuste de la temperatura (SET TEMP.).

Botón ▲ : Presiónelo para subir el ajuste del termostato.

Botón ▼ : Presiónelo para bajar el ajuste del termostato.

● Margen de ajuste del termostato:

Automático 18-30 °C

Calefacción 16-30 °C

Refrigeración/Deshumectación 18-30 °C

El termostato no puede emplearse para ajustar la temperatura de la sala durante el modo de ventilación (FAN) (la temperatura no aparecerá en la pantalla de la unidad del telemando).

Unos tres segundos después, reaparecerá toda la visualización.

El ajuste del termostato deberá considerarse un valor estándar, y puede ser algo distinto de la temperatura real de la sala.

Ajuste de la velocidad del ventilador

Presione el botón del ventilador (FAN).

Cada vez que presione el botón, la velocidad del ventilador cambia en el orden siguiente:



Después de unos tres segundos, reaparecerá toda la visualización.

Cuando se ajusta a automático (AUTO):

Calefacción: El ventilador funciona a velocidad lenta al principio del funcionamiento o también cuando la temperatura del aire emitido es relativamente baja; la velocidad del ventilador aumenta a medida que sube la temperatura del aire emitido.

Sin embargo, el ventilador funciona a velocidad muy baja cuando la temperatura del aire que sale de la unidad interior es baja.

Refrigeración: Así que la temperatura de la habitación se aproxima al ajuste del termostato, se aminora la velocidad del ventilador.

Ventilación: El ventilador se conecta y desconecta alternadamente; cuando se conecta, el ventilador funciona al ajuste de velocidad baja.

El ventilador funcionará a un ajuste muy bajo durante el funcionamiento de monitor y al principio del modo de calefacción.

Funcionamiento supersilencioso (QUIET)

Cuando se ajusta a silencioso (Quiet):

Se inicia el funcionamiento supersilencioso (QUIET). El flujo de aire de la unidad interior se reducirá para conseguir un funcionamiento más silencioso.

● El funcionamiento supersilencioso no puede usarse durante el modo de deshumectación. (Lo mismo se aplica cuando se selecciona el modo de deshumectación durante el funcionamiento del modo automático (AUTO)).

● Durante el funcionamiento supersilencioso, el rendimiento de calefacción y refrigeración se reducirá un poco. Si la sala no se calefacciona o no se refrigera cuando se utiliza el modo supersilencioso (QUIET), ajuste la velocidad del ventilador del acondicionador de aire.

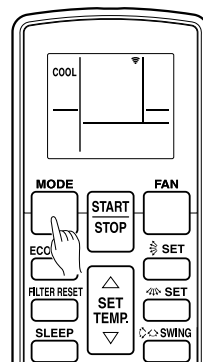

Ejemplo: Cuando se ajusta a COOL (refrigeración).

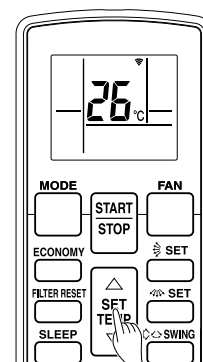

Ejemplo: Cuando se ajusta a 26 °C.

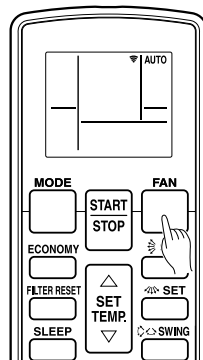

Ejemplo: Cuando se ajusta a automático (AUTO).

Para detener el funcionamiento

Presione el botón de marcha/paro (START/STOP).

La lámpara de funcionamiento (OPERATION) de la unidad interior (verde) se apagará.

Notas sobre el funcionamiento de cambio automático (AUTO CHANGEOVER)

AUTO: ● Cuando se inicia el funcionamiento de cambio automático (AUTO CHANGEOVER), el ventilador funciona a velocidad muy lenta durante un minuto más o menos y durante este tiempo el aparato detecta las condiciones de la sala y selecciona el modo de funcionamiento adecuado.

Si la diferencia entre el ajuste del termostato y la temperatura real de la sala es superior a $+2\text{ }^{\circ}\text{C}$

→ Funcionamiento de refrigeración o deshumectación

(Es posible seleccionar el funcionamiento de monitor si la temperatura exterior es baja.)

Si la diferencia entre el ajuste de termostato y la temperatura real de la habitación es de $\pm 2\text{ }^{\circ}\text{C}$

→ Funcionamiento de monitor

Si la diferencia entre el ajuste de termostato y la temperatura real de la habitación es superior a $-2\text{ }^{\circ}\text{C}$

→ Funcionamiento de calefacción

(Es posible seleccionar el funcionamiento de monitor si la temperatura exterior es alta.)

- Cuando el acondicionador de aire ha ajustado la temperatura de la sala de acuerdo con el ajuste del termostato, se iniciará el funcionamiento del monitor. En el modo de funcionamiento del monitor, el ventilador funcionará a velocidad baja. Si la temperatura de la sala cambia posteriormente, el acondicionador de aire seleccionará nuevamente el funcionamiento adecuado (calefacción, refrigeración) para ajustar la temperatura al valor establecido en el termostato.

(El margen de funcionamiento del monitor es $\pm 2\text{ }^{\circ}\text{C}$ relativo al ajuste del termostato.)

- Si el modo seleccionado automáticamente por el aparato no es el deseado, seleccione un modo de funcionamiento (Calefacción, Refrigeración, Deshumectación, Ventilación).

Notas sobre el funcionamiento de los modos

Calefacción:

- Se emplea para calentar la sala.
- Cuando se selecciona el modo de calefacción, el acondicionador de aire funcionará con una velocidad del ventilador muy baja de 3 a 5 minutos, después de lo cual cambiará al ajuste seleccionado del ventilador. Este periodo de tiempo está provisto para permitir a la unidad interior calentarse antes de comenzar la operación completa.
- Cuando la temperatura de la sala es muy baja, puede formarse escarcha en la unidad exterior y puede reducirse el rendimiento. Para sacar esta escarcha, la unidad se establece automáticamente en el ciclo de desescarche de vez en cuando. Durante el funcionamiento de desescarche automático, la lámpara indicadora de funcionamiento (OPERATION) parpadeará y el funcionamiento de calefacción se interrumpirá.
- Tras el inicio del funcionamiento de calefacción, la habitación tarda en calentarse.

Refrigeración:

- Se emplea para refrigerar la sala.

Deshumectación:

- Se emplea para enfriar un poco mientras se deshumecta la sala.
- No podrá calentar la sala durante el modo de deshumectación.
- Durante el modo de deshumectación, el aparato funcionará a baja velocidad; para poder ajustar la humedad de la sala, es posible que el ventilador de la unidad interior se pare de vez en cuando. Además, el ventilador puede funcionar a velocidad muy baja cuando se ajusta la humedad de la sala.
- La velocidad del ventilador no podrá cambiarse manualmente cuando se haya seleccionado el modo de deshumectación.

Ventilación:

- Se emplea para hacer circular el aire por la sala.

Durante el modo de calefacción:

Ajuste el termostato a un ajuste de la temperatura que sea más alto que la temperatura actual de la sala. El modo de calefacción no funcionará si se ajusta el termostato más bajo que la temperatura actual de la sala.

Durante el modo refrigeración/deshumectación:

Ajuste el termostato a un ajuste de la temperatura que sea más bajo que la temperatura actual de la sala. Los modos de refrigeración y deshumectación no funcionarán si se ajusta el termostato más alto que la temperatura actual de la sala (en el modo de refrigeración, sólo funcionará el ventilador).

Durante el modo de ventilación:

No podrá emplear el aparato para la calefacción ni refrigeración de la sala.

FUNCIONAMIENTO CON TEMPORIZADOR

Antes de utilizar la función del temporizador, asegúrese de que la unidad del telemando esté ajustado a la hora correcta (☞ P. 4). Si la unidad interior está conectada a un telemando cableado, el telemando inalámbrico no se podrá utilizar para ajustar el temporizador.

Para emplear el temporizador de conexión (ON) y de desconexión (OFF)

1 Presione el botón de marcha/paro (START/STOP) (si el aparato ya está funcionando, pase al paso 2).
Se encenderá la lámpara de funcionamiento (OPERATION) verde de la unidad interior.

2 Presione el botón del temporizador (TIMER MODE) para seleccionar el funcionamiento de temporizador de conexión (ON) o de desconexión (OFF).

Cada vez que presione el botón, el modo cambia en el orden siguiente:

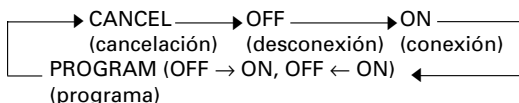

La lámpara indicadora naranja del temporizador (TIMER) se iluminará.

3 Utilice los botones de ajuste del temporizador (TIMER SET) para ajustar la hora de desconexión (OFF) y conexión (ON) deseada.

Ajuste la hora mientras parpadea la visualización de la hora (el parpadeo continuará durante cinco segundos).

Botón (+) : Presiónelo para hacer avanzar la hora.

Botón (-) : Presiónelo para hacer retroceder la hora.

Unos cinco segundos después, reaparecerá toda la visualización.

Empleo del temporizador programable

1 Presione el botón de marcha/paro (START/STOP) (si el aparato ya está funcionando pase al paso 2).
Se encenderá la lámpara de funcionamiento (OPERATION) verde de la unidad interior.

2 Ajuste las horas deseadas del temporizador de desconexión (OFF) y del de conexión (ON).

Vea la sección de "Para emplear el temporizador de conexión (ON) y de desconexión (OFF)" para ajustar el modo y las horas deseadas. Unos tres segundos después, reaparecerá toda la visualización. Se encenderá la lámpara del temporizador (TIMER) naranja de la unidad interior.

3 Presione el botón del temporizador (TIMER MODE) para seleccionar el funcionamiento con temporizador programado (PROGRAM) (se visualizará OFF → ON u OFF ← ON).

La visualización mostrará alternadamente "OFF-timer" (temporizador de desconexión) y "ON-timer" (temporizador de conexión), y cambie entonces para que se muestre el ajuste de la hora de la primera función.

- El temporizador programable iniciará el funcionamiento. (Si se ha seleccionado el temporizador de conexión (ON) para funcionar primero, el aparato dejará de funcionar en este punto.)

Unos cinco segundos después, reaparecerá toda la visualización.

Notas sobre el temporizador programable

- El temporizador programable le permite integrar las funciones del temporizador de desconexión y del temporizador de conexión en una sola secuencia. La secuencia puede ser de una transición del temporizador de desconexión al de conexión, o desde el temporizador de conexión al de desconexión, dentro de un período de veinticuatro horas.
- La primera función del temporizador será la que se ha ajustado más próxima a la hora actual. El orden de funcionamiento se indica con la flecha de la visualización de la unidad del telemando (OFF → ON, u OFF ← ON).
- Un ejemplo del temporizador programable podría ser para que el acondicionador de aire se pare automáticamente (temporizador de desconexión) después de irse a dormir, y se ponga en funcionamiento (temporizador de conexión) automáticamente por la mañana antes de levantarse.

Para cancelar el temporizador

Utilice el botón de modo del temporizador (TIMER MODE) para seleccionar "CANCELAR". El acondicionador de aire retornará al funcionamiento normal.

Para cambiar el ajuste del temporizador

Lleve a cabo los pasos 2 y 3.

Para detener el funcionamiento del acondicionador de aire mientras el temporizador está funcionando

Presione el botón de marcha/paro (START/STOP).

Para cambiar las condiciones de funcionamiento

Si desea cambiar las condiciones de funcionamiento (modo, velocidad del ventilador, ajuste del termostato) después de haber hecho el ajuste del temporizador, espere a que reaparezca toda la visualización, y presione los botones apropiados para cambiar el funcionamiento como desee.

Para cancelar el temporizador

Utilice el botón de modo del temporizador (TIMER MODE) para seleccionar "CANCELAR". El acondicionador de aire retornará al funcionamiento normal.

Para cambiar los ajustes del temporizador

1. Siga las instrucciones dadas en la sección "Para emplear el temporizador de conexión (ON) y de desconexión (OFF)" para seleccionar el ajuste del temporizador que desee cambiar.
2. Presione el botón del temporizador (TIMER MODE) para seleccionar OFF → ON u OFF ← ON.

Para detener el funcionamiento del acondicionador de aire mientras el temporizador está funcionando

Presione el botón de marcha/paro (START/STOP).

Para cambiar las condiciones de funcionamiento

Si desea cambiar las condiciones de funcionamiento (modo, velocidad del ventilador, ajuste del termostato), después de realizar el ajuste del temporizador, espere a que reaparezca toda la visualización, y presione entonces los botones apropiados para cambiar la condición de funcionamiento deseada.

FUNCIONAMIENTO DEL TEMPORIZADOR (SLEEP) DE DESCONEXIÓN AUTOMÁTICA

A diferencia de otras funciones del temporizador, el temporizador de desconexión automática (SLEEP) se usa para ajustar la duración del tiempo hasta que se para el funcionamiento del acondicionador de aire. Si la unidad interior está conectada a un telemando cableado, el telemando inalámbrico no se podrá utilizar para ajustar el temporizador de desconexión automática.

Empleo del temporizador (SLEEP) de desconexión automática

Mientras el acondicionador de aire está en funcionamiento o parado, presione el botón de desconexión automática (SLEEP).

Se encienden la lámpara de funcionamiento (OPERATION) verde de la unidad interior y la lámpara del temporizador (TIMER) naranja.

Para cambiar los ajustes del tiempo

Pulse el botón del temporizador de desconexión automática (SLEEP) una vez más y fije la hora con los botones \oplus / \ominus de ajuste del temporizador (TIMER SET).

Botón \oplus : Presiónelo para hacer avanzar la hora.

Botón \ominus : Presiónelo para hacer retroceder la hora.

Unos cinco segundos después, reaparecerá toda la visualización.

Notas sobre el temporizador de desconexión automática (SLEEP)

Para evitar calor o frío excesivos mientras está durmiendo, la función del temporizador de desconexión automática (SLEEP) modifica automáticamente el ajuste del termostato de acuerdo con el ajuste del tiempo. Cuando ha transcurrido el tiempo ajustado, el acondicionador de aire se para por completo.

Durante el funcionamiento de calefacción:

Una vez seleccionada la función "SLEEP", la temperatura de ajuste (termostato) baja automáticamente 1 °C cada 30 min. Cuando la temperatura ha descendido un total de 4 °C, éste se mantiene hasta que transcurre el tiempo programado y la unidad se desconecta.

Ajuste del temporizador (SLEEP) de desconexión automática

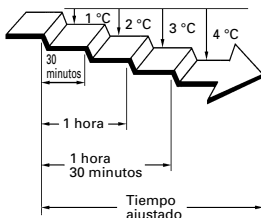

Durante el funcionamiento de refrigeración/deshumectación:

Una vez seleccionada la función "SLEEP" la temperatura de ajuste (termostato) sube automáticamente 1 °C cada 60 min. Cuando la temperatura de ajuste (termostato) ha ascendido un total de 2 °C, ésta se mantiene hasta que transcurre el tiempo programado y la unidad se desconecta.

Ajuste del temporizador (SLEEP) de desconexión automática

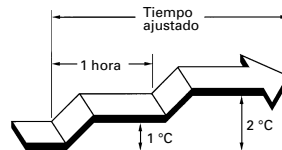

PUESTA A CERO DE LA LÁMPARA DEL FILTRO

Ciertos modelos de unidad interior presentan una lámpara para el filtro en la pantalla de la unidad interior, que indica cuándo es el momento de limpiar los filtros de aire.

Para poner a cero la lámpara del filtro

Presione el botón de puesta a cero del filtro (FILTER RESET).

La lámpara del filtro (FILTER LAMP) (roja) se apagará.

FUNCIONAMIENTO MANUAL Y AUTOMÁTICO

Emplee el funcionamiento manual/automático (MANUAL AUTO) en el caso de que se pierda el mando a distancia o de que no pueda utilizarse.

Cómo emplear los controles de la unidad principal

Presione el botón de funcionamiento manual/automático (MANUAL AUTO) del panel de control de la unidad principal.

Para detener el funcionamiento, presione el botón MANUAL AUTO otra vez.

- Cuando se haga funcionar el acondicionador de aire con los controles de la unidad principal, funcionará en el mismo modo que el modo AUTO seleccionado en el mando a distancia. Sin embargo, en el caso de los Acondicionadores de aire multifuncionales (multi-type), el modelo de bomba de calor seguirá el modo de funcionamiento de la otra unidad interior.
- La velocidad seleccionada del ventilador será la de "AUTO", y el ajuste del termostato 24 °C.

AJUSTE DE LA DIRECCIÓN DE CIRCULACIÓN DEL AIRE

Las instrucciones sobre el modo calefacción (*) sólo sirven para el "MODELO DE REFRIGERACIÓN Y CALEFACCIÓN" (Ciclo inverso)

- Ajuste del dirección del aire en los sentidos arriba, abajo e izquierda y derecha con los botones AIR DIRECTION (DIRECCIÓN DEL AIRE) del mando a distancia.
- Utilice los botones AIR DIRECTION (DIRECCIÓN DEL AIRE) después de que la unidad interior haya empezado a funcionar y las lamas deflectoras hayan dejado de moverse.

Ajuste de la dirección vertical del aire

Presione el botón SET (vertical).

Cada vez que se presiona el botón, el margen de dirección del aire cambia de la forma siguiente:



Tipos de ajustes de la dirección del flujo de aire:

- ①, ②, ③, ④ : Durante los modos de refrigeración/deshumectación
- ⑤, ⑥, ⑦ : * Durante el modo de calefacción.

La visualización del mando no cambia.

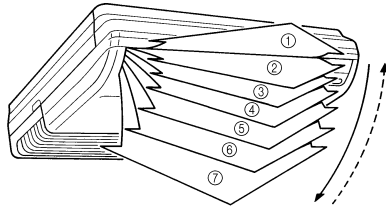

- Emplee los ajustes de la dirección del aire dentro de los márgenes arriba mostrados.
- La dirección del flujo de aire vertical se ajusta automáticamente, de acuerdo con el tipo de funcionamiento seleccionado.
 - Durante el modo de refrigeración/deshumectación : Flujo horizontal ①
 - * Durante el modo de calefacción : Flujo descendente ⑦
- Durante el funcionamiento en el modo automático (AUTO), el primer minuto después de haberse puesto en funcionamiento, el flujo de aire será horizontal ①; la dirección del aire no podrá ajustarse durante este período.

Ajuste horizontal de la dirección del aire

Presione el botón SET (horizontal).

Cada vez que se presiona el botón, el margen de dirección del aire cambia de la forma siguiente:



La pantalla del mando a distancia no cambia.



- Emplee los ajustes de la dirección del aire en el orden expuesto anteriormente.

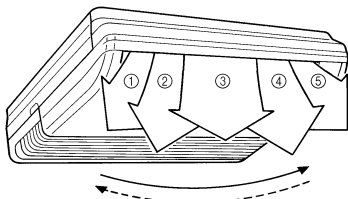

⚠ ¡PELIGRO!

No ponga nunca los dedos ni otros objetos dentro de los orificios de salida, porque el ventilador interno funciona a alta velocidad y puede causar daños personales.

- Cualquier intento por mover manualmente las lamas deflectoras arriba/abajo (UP/DOWN) o las palas deflectoras derecha/izquierda (RIGHT/LEFT) puede ocasionar un funcionamiento inadecuado; en tales casos, apague el equipo y vuélvalo a encender. Las lamas deflectoras deben empezar a funcionar correctamente otra vez.
- Durante el funcionamiento de refrigeración y de deshumectación, no mueva las lamas deflectoras del flujo de aire en el margen de calefacción (⑤-⑦) durante los períodos prolongados de tiempo, porque el vapor del agua puede condensarse cerca de las lamas deflectoras de salida y pueden caer gotas de agua desde el acondicionador de aire. En el modo de Refrigeración y Deshumectación, si las palas deflectoras se dejan en la posición de calefacción por más de 30 minutos, estas regresarán automáticamente a su posición ④.
- Cuando se utiliza en una sala con niños, ancianos, o enfermos, la dirección del aire y la temperatura de la sala deben ajustarse teniendo en cuenta las circunstancias.

FUNCIONAMIENTO DE VAIVÉN

Inicie el funcionamiento del acondicionador de aire antes de efectuar este procedimiento.

Para seleccionar el funcionamiento de vaivén (SWING)

Pulse el botón SWING (VAIVÉN).

Cada vez que pulse el botón SWING (VAIVÉN), el funcionamiento de vaivén irá cambiando en el orden siguiente:

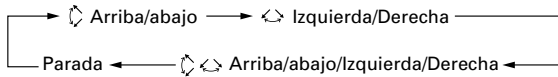

Para detener el funcionamiento de vaivén (SWING)

Pulse el botón SWING (VAIVÉN) y seleccione STOP.

La dirección de la corriente de aire volverá a la posición anterior al funcionamiento de vaivén.

Observaciones sobre el funcionamiento de vaivén

- Para seleccionar el funcionamiento de vaivén Up/down

El tipo de funcionamiento	Ciclo seguido por el vaivén
Refrigeración/Deshumectación	de ① a ④
Calefacción	de ③ a ⑦
Ventilación (① ~ ④)*1	de ① a ④
Ventilación (⑤ ~ ⑦)*1	de ③ a ⑦

*1 La posición de las palas deflectoras antes del vaivén aparece entre paréntesis.

- Para seleccionar el funcionamiento de vaivén Left/right

El tipo de funcionamiento	Ciclo seguido por el vaivén
Refrigeración/Deshumectación	de ① a ⑤ (todos)
Calefacción	de ① a ⑤ (todos)
Ventilación	de ① a ⑤ (todos)

- El funcionamiento de vaivén puede detenerse temporalmente cuando el ventilador del acondicionador de aire no esté en funcionamiento, o cuando funcione a velocidades muy lentas.

- El funcionamiento del vaivén (SWING) puede detenerse temporalmente cuando el ventilador del acondicionador de aire no esté en funcionamiento, o cuando funcione a velocidades muy lentas.

FUNCIONAMIENTO DEL MODO ECONÓMICO

Ponga en marcha el acondicionador de aire antes de llevar a cabo este procedimiento.

Para utilizar el MODO ECONÓMICO

Presione el botón de modo económico (ECONOMY).

En la pantalla de la unidad de telemando aparecerá "ECO". Comenzará el funcionamiento del modo económico.

Para detener el funcionamiento del MODO ECONÓMICO

Vuelva a presionar el botón de modo económico (ECONOMY).

"ECO" desaparecerá de la pantalla de la unidad de telemando. Comenzará el funcionamiento normal.

Acerca del funcionamiento del MODO ECONÓMICO

Funcionando al máximo, el MODO ECONÓMICO alcanza aprox. el 70% del funcionamiento de refrigeración y calefacción del acondicionador de aire.

Si el MODO ECONÓMICO está en marcha durante el modo de refrigeración, mejora la deshumectación. Esta función resulta especialmente adecuada si se quiere eliminar la humedad de la habitación sin bajar demasiado la temperatura.

Durante el funcionamiento del MODO ECONÓMICO, el ajuste del termostato cambia automáticamente según la temperatura para evitar refrigeración y calefacción innecesarios para conseguir el funcionamiento más económico.

- Si la habitación no se refrigera (o calienta) bien durante el modo económico, seleccione el modo de funcionamiento normal.
- Tras apagar el acondicionador de aire, al volver a encenderlo, comenzará el funcionamiento normal.
- Durante el periodo de control en el modo AUTOMÁTICO, el funcionamiento del acondicionador de aire no cambiará al MODO ECONÓMICO aunque se haya seleccionado el MODO ECONÓMICO pulsando el botón de dicho modo (ECONOMY).

LIMPIEZA Y MANTENIMIENTO



- Antes de limpiar la unidad, asegúrese de parar el funcionamiento del acondicionador de aire y de desconectar la alimentación.
- Asegúrese de que la rejilla de entrada esté bien instalada.
- Cuando extraiga y reemplace los filtros de aire, asegúrese de no tocar el intercambiador de calor, porque podrían producirse daños personales.

Limpieza del filtro de aire

Cuando la lámpara del Filtro parpadea, retire el filtro y límpielo.

1. Tire de los dos lados y del centro de la rejilla de entrada.

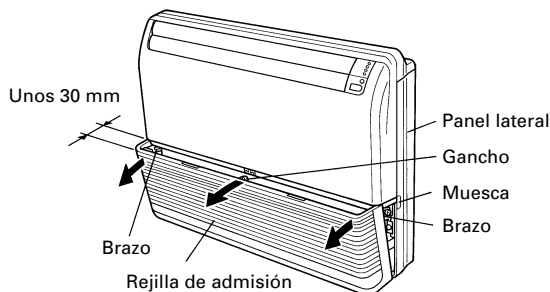

2. Tire de los filtros de aire hacia arriba para extraerlos.

Separe las asas del filtro de aire de la rejilla de entrada en dirección a ①, y tire de los filtros de aire para sacarlos.

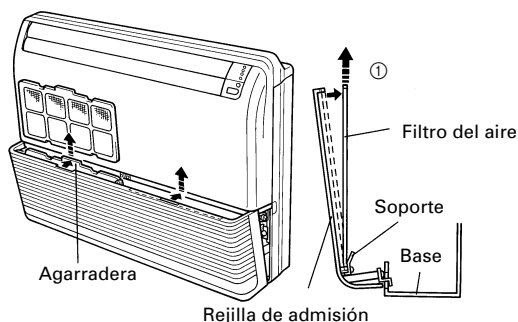

3. Limpie los filtros de aire.

Extraiga el polvo de los filtros de aire con un aspirador o lavándolo. Después de lavarlo, deje secar bien los filtros en un lugar en el que no toque la luz del sol.

4. Vuelva a encajar los filtros de aire a la rejilla de entrada.

- ① Los filtros de aire encajan en la parte interior de la rejilla de entrada. (Figura 1)
- ② Los extremos inferiores de los filtros de aire deben encajar en los soportes de los filtros. (Figura 1)
- ③ Los filtros de aire se tienen que empujar hacia abajo para que sus extremos superiores encajen bajo los salientes de la parte superior de la rejilla de entrada. (Figura 2)

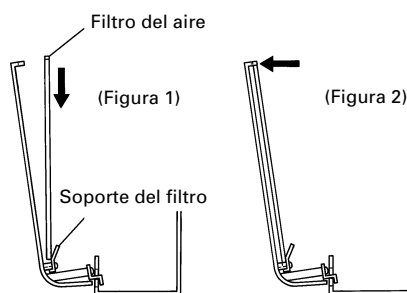

5. Empuje los dos lados y el centro de la rejilla de entrada.

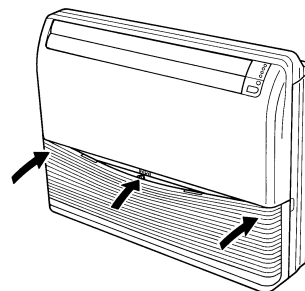

- Emplee una aspiradora para sacar el polvo acumulado del filtro de aire, o lávelo con una solución de detergente suave y agua tibia. Si lo ha lavado, séquelo bien en un lugar a la sombra antes de volverlo a instalar en el acondicionador de aire.
- Si se deja acumular el polvo en el filtro de aire, se reducirá el flujo de aire, reduciendo la eficacia del funcionamiento y aumentando el ruido.
- Después de encender el equipo, presione el botón del filtro en el control remoto para apagar la lámpara del filtro.

- Cuando se usa durante períodos prolongados de tiempo, puede acumularse suciedad en el interior de la unidad, reduciendo su rendimiento. Recomendamos inspeccionar regularmente la unidad además de la limpieza y cuidados regulares. Para más información, consulte al personal de servicio autorizado.
- Cuando limpie el exterior de la unidad, no emplee nunca agua que esté más caliente de 40 °C, agentes abrasivos fuertes o agentes volátiles como por ejemplo bencina o disolventes.
- No exponga el cuerpo de la unidad a insecticidas ni rociadores para el cabello líquidos.
- Cuando no se proponga emplear el aparato durante períodos prolongados (un mes o más), haga funcionar el aparato durante medio día aproximadamente para asegurarse de que las partes internas quedan bien secas.

SELECCIÓN DEL CÓDIGO DE SEÑALES DEL MANDO A DISTANCIA

Cuando se instalen dos o más acondicionadores de aire en una habitación y el mando a distancia active un acondicionador de aire equivocado, cambie el código de señales del mando a distancia para que active solamente el acondicionador de aire que desea ajustar (cuatro selecciones posibles).

Cuando se instalen dos o más acondicionadores de aire en una habitación, póngase en contacto con el vendedor de su equipo para ajustar los códigos de señales de los acondicionadores de aire.

Selección del código de señales del mando a distancia

Siga los siguientes pasos para seleccionar el código de señales del mando a distancia. (El acondicionador de aire no puede recibir un código de señales si no ha sido ajustado para ello.)

- 1** Presione el botón de marcha/paro (START/STOP) sólo hasta que aparezca el reloj en la pantalla del mando a distancia.
- 2** Presione el botón de modo (MODE) durante al menos cinco segundos para ver el código de señales actual (inicialmente ajustado a **A**).
- 3** Presione los botones **+** / **-** para cambiar el código de señales entre **A** → **b** → **c** → **d**. Iguale el código de la pantalla con el código de señales del acondicionador de aire.
- 4** Presione de nuevo el botón de modo (MODE) para volver a ver el reloj. El código de señales cambiará.

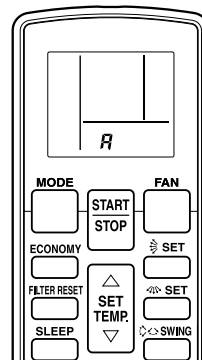

Si no se presiona ningún botón 30 segundos después de aparecer el código de señales, el sistema vuelve a mostrar el reloj. En este caso, comience de nuevo desde el paso 1.

El código de señales del acondicionador de aire se ajusta al código de señales A antes de ser entregado. Póngase en contacto con el vendedor de su equipo para cambiar el código de señales.

El mando a distancia se reajusta al código de señales A cuando se cambian las pilas del mando a distancia. Si utiliza un código de señales distinto al código A, reajuste dicho código después de cambiar las pilas. Si desconoce el ajuste del código de señales del acondicionador de aire, pruebe todos los códigos (**A** → **b** → **c** → **d**) hasta que encuentre el código que activa el acondicionador de aire.

LOCALIZACIÓN DE AVERÍAS

Las instrucciones sobre el modo calefacción (*) sólo sirven para el "MODELO DE REFRIGERACIÓN Y CALEFACCIÓN" (Ciclo inverso)



En el caso de un mal funcionamiento (olor a quemado, etc.), detenga inmediatamente el funcionamiento, desenchufe la clavija de alimentación, desconecte el disyuntor de circuito y consulte al personal de servicio autorizado.

Si sólo se desconecta el interruptor de alimentación del aparato, no se desconectará por completo de la fuente de alimentación. Asegúrese siempre de desenchufar la clavija de alimentación o de desconectar el disyuntor para asegurarse de que la alimentación se ha desconectado por completo.

Antes de solicitar el servicio técnico, efectúe las comprobaciones siguientes:

	Síntoma	Problema	Vea la página
FUNCIONES NORMALES	No se pone inmediatamente en funcionamiento:	<ul style="list-style-type: none"> ● Si se para el aparato y se pone inmediatamente en funcionamiento otra vez, el compresor no funcionará durante unos 3 minutos para evitar que se quemen los fusibles. ● Siempre que se desenchufa la clavija de alimentación y se vuelve a enchufar a una toma de corriente, se activa el circuito de protección durante unos 3 minutos evitando el funcionamiento del aparato durante este periodo de tiempo. 	—
	Se oye ruido:	<ul style="list-style-type: none"> ● Durante el funcionamiento inmediatamente después de haberlo parado, puede oírse sonido de agua circulando por los tubos del acondicionador de aire. Además, puede notarse ruido durante 2 a 3 minutos después de la puesta en funcionamiento (sonido de circulación del refrigerante). ● Durante el funcionamiento, es posible que se oiga un pequeño chirrido. Este sonido se debe a una pequeña expansión y contracción de la cubierta frontal debido a los cambios de temperatura. 	—
		*● Durante el funcionamiento de la calefacción, puede oírse un chisporroteo de forma ocasional. Este sonido es debido a la función de descongelación automática.	14

LOCALIZACIÓN DE AVERÍAS

Las instrucciones sobre el modo calefacción (*) sólo sirven para el "MODELO DE REFRIGERACIÓN Y CALEFACCIÓN" (Ciclo inverso)

	Síntoma	Problema	Vea la página
FUNCIONES NORMALES	Olores:	● Es posible que la unidad interior emita ciertos olores. Se deben a los olores de la sala (muebles, tabaco, etc.) que ha absorbido el acondicionador de aire.	—
	Se emite humedad o vapor:	● Durante el funcionamiento de refrigeración y deshumectación, es posible que se aprecie un poco de neblina saliendo de la unidad interior. Se debe al enfriamiento súbito del aire de la sala por el aire emitido por el acondicionador de aire, produciendo condensación y niebla.	—
		*● Durante el funcionamiento de la calefacción, puede que se detenga el ventilador de la unidad exterior, y puede emitirse vapor desde el aparato. Esto se debe a la función de descongelación automática.	14
	El flujo de aire es débil o se para:	*● Cuando se inicia el modo de calefacción, la velocidad del ventilador es temporalmente muy baja, para dejar que las partes internas se calienten. *● Durante el funcionamiento de calefacción, si la temperatura de la sala aumenta por encima del ajuste del termostato, la unidad exterior se parará y la unidad interior funcionará con una velocidad muy lenta del ventilador. Si desea calentar más la habitación, configure el termostato a un ajuste mayor.	—
		*● Durante el funcionamiento de calefacción, la unidad parará momentáneamente el funcionamiento (entre 7 y 15 minutos) cuando se active el modo de desescarche automático. Durante el funcionamiento de desescarche automático, la lámpara indicadora de funcionamiento (OPERATION) parpadea.	14
		● Es posible que el ventilador funcione a velocidad muy lenta durante el modo de deshumectación o cuando el aparato está monitorizando la temperatura de la sala.	—
		● En el caso de la unidad Multi-tipo, si varias unidades son operadas en diferentes modalidades de funcionamiento como se observa abajo, las unidades operadas después se detendrán y se visualizará  en el display del control remoto de las unidades internas paradas. Modalidad de calefacción y enfriamiento (o deshumidificación) Modalidad de calefacción y ventilación	16
		● Durante el funcionamiento en modo silencioso (QUIET), el ventilador funcionará a una velocidad muy baja.	—
		● Durante el funcionamiento automático (AUTO) de monitorización, el ventilador funcionará a velocidad muy lenta.	—
		*● Durante el funcionamiento de la calefacción, se puede producir agua en la unidad exterior debido a la función de descongelación automática.	14
La lámpara del FILTRO parpadea:	● Limpie el filtro. Posteriormente, apague la lámpara del FILTRO.	8	
COMPRUEBE OTRA VEZ	No funciona:	● ¿Se ha desconectado el disyuntor del circuito? ● ¿Ha ocurrido un fallo de la red de alimentación? ● ¿Se ha quemado un fusible o se ha disparado un disyuntor?	—
		● ¿Funciona el temporizador?	7 a 8
	Refrigeración (o *Calefacción) insuficiente:	● ¿Está sucio el filtro de aire? ● ¿Están obstruidos el orificio de salida o la rejilla de entrada del acondicionador de aire? ● ¿Realizó correctamente los ajustes de la temperatura de la sala (termostato)? ● ¿Hay alguna puerta o ventana abierta? ● En el caso de refrigeración, ¿hay alguna ventana que deja entrar la luz del sol? (Cierre las cortinas.) ● En el caso del funcionamiento de refrigeración, ¿hay aparatos y ordenadores dentro de la habitación o hay demasiada gente en la habitación?	—
		● ¿Está funcionando la unidad en el modo silencioso (QUIET)?	—
	La unidad funciona de forma diferente del ajuste del telemando:	● ¿Se han agotado las pilas del telemando? ● ¿Se han insertado correctamente las pilas del telemando?	4
Tras sustituir las baterías de la unidad de telemando, no se recibe señal.	● ¿Está seguro de estar utilizando un código de señal del acondicionador de aire distinto del código de señal A?	12	

Si el problema continúa después de realizar estas acciones, o si siente olor a quemado, o la lámpara del temporizador (TIMER) y la de funcionamiento parpadean, apague de inmediato el equipo, desconéctelo de la electricidad y consulte al personal de servicio autorizado.

CONSEJOS PARA EL FUNCIONAMIENTO

Las instrucciones sobre el modo calefacción (*) sólo sirven para el "MODELO DE REFRIGERACIÓN Y CALEFACCIÓN" (Ciclo Inverso).

*Rendimiento de calefacción

- Este acondicionador de aire utiliza un principio de bomba de calor, que absorbe el calor del aire exterior y lo transporta al interior. Como resultado, su capacidad de calefacción se reduce a medida que la temperatura exterior baja. Si considera que el calor producido es insuficiente, le recomendamos que utilice el acondicionador de aire junto con otros sistemas de calefacción.
- Los acondicionadores del tipo de bomba de calor utilizan la recirculación del aire caliente para calentar la habitación. Como resultado, se precisa de cierto tiempo después de la puesta en funcionamiento para calentar todo el local.

*Cuando la temperatura de dentro y de fuera son altas

- Cuando tanto la temperatura interior como la exterior son altas durante el uso del modo de calefacción, el ventilador de la unidad exterior puede pararse de vez en cuando.

*Velocidad del ventilador: AUTO

Calefacción:

El ventilador funciona a velocidad muy baja cuando la temperatura del aire que sale de la unidad interior es baja.

Refrigeración:

Así que la temperatura de la habitación se aproxima al ajuste del termostato, se aminora la velocidad del ventilador.

Ventilación:

El ventilador funciona a baja velocidad.

Modo funcionamiento: AUTO

MODELO DE REFRIGERACIÓN

- Cuando la temperatura de la habitación sea 2 °C más alta que la temperatura seleccionada, el aparato alternará los modos de refrigeración y deshumectación.

MODELO DE REFRIGERACIÓN Y CALEFACCIÓN (Ciclo Inverso)

Función de inversión automática

- Cuando se elige el MODO AUTOMÁTICO, el acondicionador de aire selecciona el modo de funcionamiento (refrigeración o calefacción) según sea la temperatura de la habitación.
- Cuando se inicia el MODO AUTOMÁTICO, el ventilador funciona a velocidad muy lenta durante un minuto más o menos, y durante este tiempo el aparato detecta las condiciones de la sala y selecciona el modo de funcionamiento adecuado.

Si la diferencia entre el ajuste del termostato y la temperatura real de la habitación es de +2 °C

→ Modo Refrigeración o Deshumectación

(Es posible seleccionar el funcionamiento de monitor si la temperatura exterior es baja.)

Si la diferencia entre el ajuste del termostato y la temperatura real de la habitación está entre ±2 °C

→ Modo Monitorización

Si la diferencia entre el ajuste del termostato y la temperatura real de la habitación es de -2 °C

→ Modo Calefacción

(Es posible seleccionar el funcionamiento de monitor si la temperatura exterior es alta.)

*Desescarche automático controlado por microordenador

- Cuando la temperatura del aire exterior es baja y la humedad alta, el empleo de la función de calefacción puede causar la aparición de hielo dentro de la unidad exterior, reduciendo el rendimiento.

Para evitar esta situación, se emplea un microordenador automático incorporado, y cuando es necesario, se activa el modo de desescarche. Si se forma escarcha, se produce una interrupción momentánea del acondicionador de aire y el circuito de desescarche funciona brevemente (de 4 a 15 minutos).

Durante el funcionamiento de desescarche automático, la lámpara indicadora (verde) de funcionamiento (OPERATION) parpadea.

*Enfriando bajo del ambiente

- Cuando la temperatura exterior es baja, los ventiladores de la unidad exterior pueden pasar a baja velocidad.

*Inicio en caliente (para calefacción)

- La unidad interior evita las corrientes de aire frías cuando se inicia el funcionamiento de la calefacción.

El ventilador de la unidad interior no funcionará o lo hará a una velocidad muy baja hasta que alcance la temperatura deseada.

- Durante el modo de deshumectación, si se tiene seleccionada la función ventilador (FAN), ésta cambiará a refrigeración mínima (LOW), suave y fresca, y es posible que el ventilador de la habitación deje de girar momentáneamente.

- Cuando la temperatura de la habitación se acerca al ajuste del termostato, el acondicionador de aire funciona en el modo monitorización. En este modo, el ventilador funcionará lentamente. Si posteriormente cambia la temperatura de la sala, el acondicionador de aire seleccionará de nuevo el modo de funcionamiento pertinente (Refrigeración o deshumectación) para hacer que la temperatura de la habitación se ajuste a la del termostato. (La variación entre la temperatura del termostato y la fijada por el modo de funcionamiento monitor es de ±2 °C.)

CONSEJOS PARA EL FUNCIONAMIENTO

Notas sobre el funcionamiento de los modos

Calefacción:

- Se emplea para calentar la sala.
- Cuando se selecciona el modo de calefacción, el acondicionador de aire funcionará con una velocidad del ventilador muy baja de 3 a 5 minutos, después de lo cual cambiará al ajuste seleccionado del ventilador. Este periodo de tiempo está provisto para permitir a la unidad interior calentarse antes de comenzar la operación completa.
- Cuando la temperatura de la sala es muy baja, puede formarse escarcha en la unidad exterior, y puede reducirse el rendimiento. Para sacar esta escarcha, el aparato se establece automáticamente en el ciclo de desescarche de vez en cuando. Durante el funcionamiento de desescarche automático, la lámpara indicadora de funcionamiento (OPERATION) parpadea, y el funcionamiento de calefacción se interrumpe.
- Después de comenzar el funcionamiento de la calefacción, demora un poco antes de que la habitación se caliente.

Refrigeración:

- Se emplea para refrigerar la sala.

Deshumectación:

- Se emplea para enfriar un poco mientras se deshumecta la sala.
- No podrá calentar la sala durante el modo de deshumectación.
- Durante el modo de deshumectación, el aparato funcionará a baja velocidad; para poder ajustar la humedad de la sala, es posible que el ventilador de la unidad interior se pare de vez en cuando. Además, el ventilador puede funcionar a velocidad muy baja cuando se detecta la humedad de la sala.
- La velocidad del ventilador no podrá cambiarse manualmente cuando se haya seleccionado el modo de deshumectación.

Ventilación:

- Se emplea para hacer circular el aire por la sala.

Durante el modo de calefacción:

Ajuste el termostato a un ajuste de la temperatura que sea más alto que la temperatura actual de la sala. El modo de calefacción no funcionará si se ajusta el termostato más bajo que la temperatura actual de la sala.

Durante el modo refrigeración/ deshumectación:

Ajuste el termostato a un ajuste de la temperatura que sea más bajo que la temperatura actual de la sala. Los modos de refrigeración y deshumectación no funcionarán si se ajusta el termostato más alto que la temperatura actual de la sala (en el modo de refrigeración, sólo funcionará el ventilador).

Durante el modo de ventilación:

No podrá emplear el aparato para la calefacción ni refrigeración de la sala.

Reinicio automático

En el caso de una interrupción de la alimentación

- La alimentación del acondicionador de aire ha estado interrumpida debido a un corte de la red de alimentación. Luego, el acondicionador de aire se reiniciará automáticamente en su modo anterior al reponerse la alimentación.
- Si el corte de la red de alimentación ocurre mientras el temporizador está funcionando, el temporizador se repondrá y la unidad empezará a funcionar (o dejará de funcionar) al ajuste nuevo del temporizador. En el caso de ocurrir este tipo de falla del temporizador, el indicador (naranja) TIMER parpadeará.
- El empleo de otros electrodomésticos (máquina de afeitar, etc.) o el empleo cercado de un transmisor de radio inalámbrico puede causar mal funcionamiento en el acondicionador de aire. En este caso, desenchufe temporalmente la clavija de alimentación y vuélvala a enchufar, y emplee el mando a distancia para reanudar el funcionamiento.

Acondicionador de aire del tipo múltiple

Esta unidad interior puede conectarse a una unidad exterior del tipo múltiple. El acondicionador de aire del tipo múltiple permite que varias unidades interiores funcionen en lugares distintos. Las unidades interiores pueden funcionar simultáneamente de acuerdo con su salida respectiva.

Empleo simultáneo de unidades múltiples

Las instrucciones sobre el modo inversor (*) sólo sirven para el "MODELO INVERSOR".

- Cuando se emplea un acondicionador de aire del tipo múltiple, las unidades interiores múltiples pueden funcionar simultáneamente, pero cuando dos o más unidades interiores del mismo grupo funcionan simultáneamente, la eficacia de la calefacción y de refrigeración será inferior que cuando sólo funciona una unidad interior. Consecuentemente, cuando desee emplear más de una unidad inferior para refrigeración al mismo tiempo, el empleo deberá concentrarse por la noche y otras horas en que se requiere menor salida. Del mismo modo, cuando se emplea unidades múltiples simultáneamente para calefacción, se recomienda emplearlas en conjunto con otras estufas auxiliares, según sea necesario.
- Las condiciones de las temperaturas del exterior de cada temporada, la estructura de las habitaciones y el número de personas presentes pueden ocasionar también diferencias en la eficacia del funcionamiento. Recomendamos probar varios patrones de temperaturas para confirmar el nivel de salida de calefacción y refrigeración de sus unidades, y emplear las unidades de modo que mejor corresponda a la vida cotidiana de su familia.
- Si descubre que una o más unidades proporcionar un nivel bajo de refrigeración o calefacción durante el funcionamiento simultáneo, le recomendamos detener inmediatamente el funcionamiento de las unidades múltiples.
- ✦ ● El funcionamiento no se producirá en los siguientes modos.
Si la unidad interior recibe la orden de activar un modo de funcionamiento que no puede llevar a cabo, la lámpara indicadora (verde) de funcionamiento (OPERATION) de la unidad interior parpadeará (1 segundo encendida, 1 segundo apagada) y la unidad pasará al modo de reserva.
Modo de calefacción y modo de refrigeración (o modo de deshumectación)
Modo de calefacción y modo de ventilación
- ✦ ● El funcionamiento se producirá en los siguientes modos.
Modo de refrigeración y modo de deshumectación
Modo de refrigeración y modo de ventilación
Modo de deshumectación y modo de ventilación
- ✦ ● El modo de funcionamiento (modo de calefacción o modo de refrigeración (deshumectación)) de la unidad exterior estará determinado por el modo de funcionamiento de la unidad interior que haya sido activada en primer lugar. Si la unidad interior fue activada en el modo de ventilación, el modo de funcionamiento de la unidad exterior no estará determinado.
Por ejemplo, si la unidad interior (A) fue activada en el modo de ventilación y luego la unidad interior (B) activada en el modo de calefacción, la unidad interior (A) activaría temporalmente el funcionamiento en el modo de ventilación, pero cuando la unidad interior (B) active el funcionamiento en el modo de calefacción, la lámpara indicadora (verde) de funcionamiento (OPERATION) de la unidad interior (A) comenzará a parpadear (1 segundo encendida, 1 segundo apagada) y pasará al modo de reserva. La unidad interior (B) continuaría funcionando en el modo de calefacción.

Aviso

Las instrucciones sobre el modo calefacción (*) sólo sirven para el "MODELO DE REFRIGERACIÓN Y CALEFACCIÓN" (Ciclo inverso).

- *● Durante el funcionamiento en el modo de calefacción, la unidad exterior iniciará de vez en cuando el funcionamiento de desescarche durante períodos breves. Durante el funcionamiento de desescarche, si el usuario ajusta la unidad interior para calefacción otra vez, continuará el modo de desescarche, y el funcionamiento de calefacción se iniciará después de terminar el desescarche, por lo que se requerirá algo más de tiempo antes de emitir aire caliente.
- *● Durante el funcionamiento en el modo de calefacción, la parte superior de la unidad interior puede calentarse, pero esto se debe a que el refrigerante circula por la unidad interior incluso cuando está parada, por lo que no implica ningún mal funcionamiento.